

USAGE PREVU

Ce lave-linge est prévu uniquement pour le traitement des tissus lavables en machine, selon les quantités habituelles d'un ménage.

- Respectez les instructions fournies dans la présente notice d'utilisation, le manuel d'installation et le tableau des programmes lorsque vous utilisez ce lave-linge.

- Conservez cette notice d'utilisation, le tableau des programmes ainsi que le manuel d'installation. Si vous cédez votre machine à une autre personne, veillez également à lui transmettre ces documents conjointement au lave-linge.

MESURES DE SECURITE ET CONSEILS D'ORDRE GENERAL

1. Mesures de sécurité

- Le lave-linge doit être installé dans une pièce, jamais à l'extérieur.
- Ne rangez pas de produits inflammables à proximité du lave-linge.
- Ce lave-linge peut être utilisé par les enfants à partir de 8 ans ainsi que par les personnes à capacités physiques, sensorielles ou mentales réduites ou n'ayant pas l'expérience ou les connaissances requises, à condition d'être supervisés ou guidés quant à l'utilisation sûre de la machine et d'être bien informés des dangers inhérents à son utilisation. Les enfants ne doivent pas jouer avec le lave-linge. Les opérations de nettoyage et d'entretien du lave-linge ne doivent pas être entreprises par des enfants sans supervision.
- N'utilisez pas le lave-linge si la température est inférieure à 5 °C.
- Si vous souhaitez installer un sèche-linge au-dessus de votre lave-linge, vérifiez d'abord si cela est possible auprès du Service Après-vente ou de votre revendeur spécialisé. Une telle installation nécessite la fixation du sèche-linge sur le lave-linge à l'aide d'un kit de superposition adéquat, disponible auprès du Service Après-vente ou de votre revendeur spécialisé.
- Au terme de l'installation, l'accès à la prise secteur ou la coupure de l'alimentation secteur doivent pouvoir s'effectuer à tout moment par le biais d'un interrupteur bipolaire.
- Fermez le robinet lorsque la machine n'est pas utilisée.
- Avant de procéder au nettoyage ou à l'entretien, débranchez la machine ou coupez l'alimentation secteur.
- Ne forcez pas l'ouverture du hublot et ne l'utilisez pas en guise d'embarquement.
- Si nécessaire, le câble d'alimentation doit être remplacé par un câble d'alimentation d'origine, disponible auprès du Service Après-vente. Pour éviter toute mise en danger de personnes, ce remplacement doit impérativement être effectué par un technicien qualifié ou par notre Service Après-vente.

2. Emballage

- Les matériaux d'emballage sont 100 % recyclables et portent le symbole du recyclage . Pour la mise au rebut, suivez les réglementations locales en vigueur.

3. Mise au rebut des emballages et des lave-linge usagés

- Le lave-linge est fabriqué à partir de matériaux recyclables. Sa mise au rebut doit être réalisée en conformité avec les réglementations locales en vigueur.
- Avant de vous débarrasser de votre machine, nettoyez toute trace de détergent dans le bac à produits et rendez-la inutilisable en coupant le câble d'alimentation.
- Cette machine porte le symbole du recyclage conformément à la Directive Européenne 2002/96/CE concernant les Déchets d'Equipements Electriques et Electroniques (DEEE ou WEEE). En procédant correctement à la mise au rebut de cette machine, vous contribuerez à empêcher toute conséquence nuisible à l'environnement et la santé.

Le symbole  présent sur la machine ou sur la documentation qui l'accompagne indique que ce produit ne peut en aucun cas être traité comme une ordure ménagère. Il doit par conséquent être remis à un centre de collecte des déchets chargé du recyclage des équipements électriques et électroniques.

La mise au rebut doit être effectuée conformément aux réglementations locales en vigueur relatives à la protection de l'environnement.

Pour de plus amples informations sur le traitement, la récupération et le recyclage de ce produit, veuillez contacter le service municipal ou la déchetterie de votre ville, ou bien encore le magasin où vous avez acheté le produit.

4. Gel

N'installez pas le lave-linge dans une pièce exposée au gel. Le cas échéant, assurez-vous que le lave-linge est correctement vidangé après chaque utilisation :

- Débranchez le(s) tuyau(x) d'arrivée d'eau du robinet d'eau et laissez l'eau s'écouler complètement.
- Retirez le tuyau de vidange du siphon ou de la colonne montante, et laissez l'eau s'écouler complètement.
- Eliminez l'eau encore présente dans la machine en suivant les instructions figurant au chapitre « Vidange de l'eau résiduelle ». Avec l'aide d'une autre personne, faites basculer la machine vers l'avant pour permettre à l'eau de s'écouler complètement.

5. Déclaration de conformité CE

- Cette machine est conforme aux normes européennes suivantes :
Directive 2006/95/CE relative à la basse tension
Directive 2004/108/CE relative à la compatibilité électromagnétique

Le fabricant décline toute responsabilité en cas d'endommagement du linge suite au non-respect des instructions d'entretien fournies avec le vêtement ou l'article.

AVANT D'UTILISER LE LAVE-LINGE

1. Retrait de l'emballage et vérification

- Après avoir déballé le lave-linge, vérifiez qu'il n'a pas été endommagé pendant le transport. En cas de doute, n'utilisez pas la machine. Contactez le Service Après-vente ou votre revendeur local.
- Les matériaux d'emballage (sachets en plastique, éléments en polystyrène, etc.) doivent être tenus hors de portée des enfants, car ils constituent une source potentielle de danger.
- Si la machine a été exposée au froid avant d'être livrée, maintenez-la à température ambiante pendant quelques heures avant de la mettre en marche.

2. Retrait du bridage de transport

- Le lave-linge est doté d'un bridage de transport destiné à éviter son endommagement pendant le transport. Avant de mettre la machine en service, il faut OBLIGATOIREMENT retirer le bridage de transport.
- Une fois cette opération terminée, fermez les ouvertures à l'aide des 4 bouchons en plastique fournis.

3. Installation du lave-linge

- Retirez le film de protection du bandeau de commandes (le cas échéant).
- Ne déplacez jamais la machine en la tenant par le plan de travail.
- Placez la machine sur une surface plane et stable, si possible dans un coin de la pièce.
- Assurez-vous que les quatre pieds reposent correctement sur le sol et que la machine est bien horizontale (utilisez un niveau à bulle).
- Si la machine est installée sur un plancher en bois ou sur ce qu'on appelle un « plancher flottant » (certains parquets ou planchers lamellés, par exemple), placez-la sur un panneau en contre-plaqué de 60 x 60 cm de largeur/profondeur minimum et de 3 cm d'épaisseur minimum, préalablement fixé au sol.
- Assurez-vous que les bouches de ventilation à la base de votre lave-linge (selon modèle) ne sont pas obstruées par de la moquette ou tout autre matériau.

4. Arrivée d'eau

- Raccordez le(s) tuyau(x) d'arrivée d'eau conformément aux prescriptions de votre société locale de distribution des eaux.
- Pour les machines à vanne d'arrivée d'eau unique : eau froide

- Pour les machines à vanne d'arrivée d'eau double : eau froide ET eau chaude, ou eau froide seulement (voir le manuel d'installation séparé).
- Robinet d'arrivée d'eau :
raccord tuyau fileté de 3/4"

- Pression d'eau (pression de débit) : 100-1 000 kPa (1-10 bar).
- Utilisez exclusivement des tuyaux neufs pour raccorder votre lave-linge à l'arrivée d'eau. N'utilisez en aucun cas de tuyaux usagés ; mettez ceux-ci au rebut.
- Pour les modèles avec arrivée d'eau chaude : la température de l'eau chaude à l'arrivée ne doit pas dépasser 60 °C.

5. Vidange

- Raccordez le tuyau de vidange au siphon ou à tout autre raccord de vidange d'eau (voir le manuel d'installation séparé).
- Si la machine est raccordée à un système de vidange intégré, assurez-vous que ce dernier est équipé d'un évent pour empêcher le remplissage et la vidange d'eau simultanés (effet de siphon).

6. Branchement électrique

- Les branchements électriques doivent être réalisés par un technicien qualifié, en conformité avec les instructions du fabricant et les normes de sécurité locales en vigueur.
- Les données techniques (tension, puissance et fusible) figurent sur la plaque signalétique située à l'intérieur du hublot.
- La machine doit être branchée au réseau au moyen d'une prise de terre, conformément aux réglementations en vigueur. La mise à la terre de l'appareil est obligatoire aux termes de la loi. Le fabricant décline toute responsabilité en cas de blessures corporelles ou de dommages matériels résultant du non-respect des instructions ci-dessus.
- N'utilisez ni rallonge, ni multiprise.
- Débranchez le lave-linge avant de procéder à son entretien.
- N'utilisez en aucun cas la machine si elle a été endommagée pendant le transport. Informez-en le Service Après-vente.
- Le remplacement du câble d'alimentation peut uniquement être réalisé par le Service Après-vente.
- Lors de l'utilisation d'un disjoncteur à courant résiduel (RCCB), utilisez uniquement un modèle portant le symbole .

DESCRIPTION DU LAVE-LINGE

Selon le modèle :



1. Plan de travail
2. Bandeau de commandes
3. Bac à produits
4. Plaque signalétique (à l'intérieur du hublot)
5. Hublot
6. Accès à la pompe avec filtre et tuyau de vidange d'urgence (le cas échéant) situé derrière la plinthe
7. Pieds réglables

HUBLOT

Pour ouvrir le hublot, appuyez sur la poignée intérieure et tirez vers vous. Fermez le hublot sans forcer. Il est verrouillé lorsque vous entendez un déclic.

AVANT D'EFFECTUER LE PREMIER CYCLE DE LAVAGE

Afin d'évacuer l'eau qui a stagné dans la machine suite aux tests effectués par le fabricant, nous vous recommandons de lancer un cycle de lavage court sans charger le tambour.

1. Ouvrez le robinet.
2. Fermez le hublot.
3. Versez une petite quantité de détergent (maximum 1/3 de la quantité de détergent recommandée par le fabricant pour le linge peu sale) dans le compartiment de lavage principal  du bac à produits.
4. Sélectionnez et démarrez le programme « Synthétiques » à 60 °C (voir le tableau des programmes séparé).

PRÉPARATION DU CYCLE DE LAVAGE

1. Triez le linge selon ...

• Type de textile / symbole d'entretien

Articles en coton, fibres mélangées, entretien facile / synthétique, laine, lavage main.

• Couleur

Séparez le linge de couleur du linge blanc. Lavez séparément le linge de couleur neuf.

• Taille

Remplissez le tambour en alternant les grandes et les petites pièces afin d'améliorer l'efficacité de lavage et la répartition du linge dans le tambour.

• Délicat

Lavez les petits textiles (bas en nylon, ceintures, par exemple) et le linge avec agrafes (soutiens-gorge, par exemple) dans un sac à linge ou dans une taie d'oreiller avec fermeture à glissière. Retirez tous les crochets de rideaux ou placez les rideaux avec leurs crochets dans un sac à linge.

2. Videz les poches

Les pièces de monnaie, épingles de sûreté, etc., risquent d'endommager le linge, le tambour et la cuve.

3. Fermetures éclair

Fermez les fermetures éclair, les boutons ou les agrafes ; liez ensemble les ceintures ou les rubans.

Traitement des taches

- Les taches de sang, de lait, d'œuf, etc., sont éliminées lors de la phase enzymatique automatique du programme.
- Pour les taches de vin rouge, de café, de thé, d'herbe, de fruits, etc., ajoutez un détachant dans le compartiment principal du [II] bac à produits.
- Traitez les taches au moyen d'un détachant aussi rapidement que possible.

Teinture et décoloration

- Utilisez exclusivement des teintures et des produits de blanchiment recommandés pour les lave-linge.
- Respectez les instructions du fabricant.
- Les composants en plastique et en caoutchouc à l'intérieur de la machine peuvent changer de couleur au contact des produits de teinture ou de blanchiment.

Chargement du linge

1. Ouvrez le hublot.

2. Introduisez le linge, pièce par pièce, dans le tambour, sans surcharger la machine. Respectez les poids de chargement indiqués dans le tableau des programmes.

Remarque : la surcharge de la machine donne un résultat moins satisfaisant et provoque le froissement des vêtements.

3. Fermez le hublot. Veillez à ce qu'aucun linge ne reste coincé entre le hublot et le joint du hublot.

DÉTERGENTS ET PRODUITS ADDITIFS

⚠ **Conservez le détergent et les produits additifs dans un endroit sec, hors de portée des enfants !**

⚠ **N'utilisez pas de solvants tels que térébenthine ou benzène ; ne lavez en aucun cas des tissus traités avec du solvant ou des liquides inflammables dans le lave-linge.**

N'utilisez que du détergent et/ou des produits additifs destinés à une utilisation dans des lave-linge à usage domestique.

Respectez les consignes indiquées sur l'étiquette d'entretien du linge.

Le choix du détergent dépend :

- du type de tissu
- de la couleur
- de la température de lavage recommandée
- du type et du degré de salissure.

Type de linge	Type de détergent
Linge blanc non délicat (froid-95 °C) :	détergent puissant avec eau de Javel
Linge blanc délicat (froid-40 °C) :	détergents doux avec eau de Javel et/ou agents de blanchiment optique
Couleurs claires / pastel dégradées (froid-60 °C) :	détergents avec eau de Javel et/ou agents de blanchiment optique
Couleurs intenses (froid-60 °C) :	détergents couleurs sans eau de Javel / agents de blanchiment optique
Couleurs noires / sombres (froid-60 °C) :	détergents spéciaux pour linge de couleur noire / sombre

Pour le linge nécessitant un traitement spécifique (tels laines ou microfibrés), l'usage de détergents, de produits additifs ou de pré-traitement spéciaux du commerce est recommandé.

Pour des informations détaillées, reportez-vous à l'adresse Internet www.cleanright.eu.

Si vous sélectionnez l'option « Prélavage », ne versez pas de détergent liquide dans le compartiment de lavage principal.

Si vous sélectionnez un début ou une fin de cycle temporisé(e) (selon modèle), n'utilisez pas de détergent liquide.

Dosage

Respectez les doses recommandées et spécifiées sur l'emballage des détergents. Elles dépendent :

- du type et du degré de salissure
 - de la quantité de linge à laver
 - charge complète : respectez les instructions du fabricant de détergent.
 - demi-charge : 3/4 de la dose prescrite pour une charge complète.
 - charge minimale (environ 1 kg) : 1/2 de la dose prescrite pour une charge complète.
- Si aucune indication de charge n'est inscrite sur l'emballage du détergent : les fabricants de détergent se réfèrent en général à des recommandations de dosage de 4,5 kg de linge pour un détergent puissant et de 2,5 kg de linge pour un détergent doux.
- de la dureté de l'eau (renseignez-vous auprès de votre société de distribution des eaux). L'eau douce nécessite moins de détergent que l'eau calcaire.

Veillez observer ce qui suit :

Tout surdosage entraîne une formation excessive de mousse et réduit l'efficacité du lavage.

Si le lave-linge détecte une quantité trop importante de mousse, il peut bloquer l'essorage, ou augmenter la durée du programme et la consommation d'eau (voir également les remarques sur la formation de mousse dans le chapitre « Diagnostic rapide »).

Un dosage de détergent insuffisant peut rendre le linge gris, et provoquer des dépôts de calcaire sur la résistance, le tambour et les tuyaux.

Où verser le détergent et les produits additifs

Le bac à produits est divisé en trois compartiments (fig. « A »).

Compartiment de lavage principal

- Détergent pour le lavage principal
- Détachant
- Détartrant

Compartiment assouplissant

- Assouplissant
- Amidon liquide

Versez les produits additifs jusqu'au repère « MAX », sans le dépasser.

Compartiment de prélavage

- Détergent pour le prélavage
- Assouplissant **UNIQUEMENT** lors de l'utilisation de l'option « Couleurs 15° plus » (le cas échéant)

Si vous utilisez du détergent liquide, fermez le bac à produits **immédiatement après avoir versé le détergent.**

Pièce rapportée pour le compartiment de lavage principal (fig. B - disponible uniquement sur les lave-linge dotés de l'option « Couleurs 15° plus ») :

Cette pièce rapportée doit être utilisée dans le compartiment de lavage principal lorsque vous sélectionnez l'option « Couleurs 15° plus » et que vous prévoyez d'utiliser du détergent liquide pour le lavage principal.

REMARQUE IMPORTANTE ! Cette pièce rapportée convient uniquement aux détergents liquides et ne doit pas être mise en place lors de l'utilisation de détergents en poudre.

Si vous utilisez systématiquement du détergent liquide pour le lavage principal, vous pouvez laisser en place la pièce rapportée dans le compartiment de lavage principal, même si l'option « Couleurs 15° plus » n'est pas sélectionnée.

Comment utiliser l'option « Couleurs 15° plus » (le cas échéant) :

Si vous sélectionnez cette option, vous devez :

- **mettre en place la pièce rapportée dans le compartiment de lavage principal de la machine**, uniquement si vous prévoyez d'utiliser du détergent liquide pour le lavage principal (fig. C)
- **verser le détergent liquide dans la pièce rapportée** en place dans le compartiment de lavage principal (fig. D). Si vous utilisez du détergent en poudre, n'utilisez pas la pièce rapportée. Versez la poudre directement dans le compartiment de lavage principal.
- **versez l'assouplissant liquide dans le compartiment de prélavage** (fig. E), en respectant les recommandations de dosage indiquées sur le bidon d'assouplissant.
- si vous souhaitez que votre linge soit doux, vous pouvez bien entendu également ajouter de l'assouplissant liquide dans le compartiment assouplissant.



Si vous utilisez de l'eau de Javel

- Lavez votre linge avec le programme souhaité (Coton, Synthétiques), en ajoutant la quantité d'eau de Javel appropriée dans le compartiment ASSOUPLEISSANT (refermez délicatement le bac à produits).
- Dès le programme de lavage terminé, démarrez un cycle de « Rinçage et Essorage » pour éliminer l'odeur résiduelle d'eau de Javel ; ajoutez un peu d'assouplissant, si vous le souhaitez.
Ne mélangez jamais l'eau de Javel et l'assouplissant dans le compartiment.
- Utilisez de préférence des produits de blanchiment à base d'oxygène. Dans ce cas, conformez-vous aux instructions du fabricant.

Si vous utilisez de l'amidon

- Sélectionnez le programme « Rinçage et Essorage », et contrôlez que la vitesse est réduite à 800 tr/min.
- Démarrez le programme, ouvrez le bac à produits de façon à pouvoir voir environ 3 cm du compartiment assouplissant.
- Versez le mélange d'amidon dans le compartiment assouplissant lorsque l'eau s'écoule dans le bac à produits.

QUELLAVELINGE.COM

VIDANGE DE L'EAU RÉSIDUELLE / NETTOYAGE DU FILTRE

Nous vous recommandons de contrôler et de nettoyer régulièrement le filtre, au moins deux ou trois fois par an, **notamment** :

- En cas d'activation du voyant « Nettoyage pompe » (⊗) .
 - Si la machine ne vidange pas correctement ou n'essore pas.
- Si le lave-linge se trouve dans une pièce exposée au gel, il est nécessaire de vidanger l'eau résiduelle après chaque utilisation afin d'éviter l'endommagement de la machine.

REMARQUE IMPORTANTE : avant de vidanger la machine, attendez que l'eau soit refroidie.

1. Arrêtez et débranchez la machine.
2. Pour ouvrir la plinthe (selon modèle) :
 - Poussez les languettes droite et gauche vers le bas (le cas échéant) pour libérer et retirer la plinthe (fig. « A »).
 - Retirez la plinthe à l'aide de l'insert de siphon du bac à produits : exercez avec votre main une pression vers le bas sur l'un des côtés de la plinthe, puis poussez l'insert de siphon dans l'espace entre la plinthe et le panneau avant, et ensuite faites levier pour ouvrir la plinthe (fig. « B »).
3. Placez un récipient à proximité du lave-linge.
4. Si votre lave-linge est équipé d'un tuyau de vidange d'urgence :
 - Détachez le tuyau de vidange d'urgence.Si votre machine n'est équipée d'aucun tuyau de vidange d'urgence : placez un récipient large et plat sous le filtre (fig. « D »). Ne tenez pas compte des opérations 5 à 8 et passez directement à l'opération 9.
5. Maintenez l'extrémité du tuyau de vidange d'urgence dans le récipient et retirez le dispositif d'arrêt (fig. « C »).
6. Attendez l'écoulement complet de l'eau, puis réinstallez le dispositif d'arrêt sur l'extrémité du tuyau (fig. « D »).
7. Fixez de nouveau le tuyau de vidange d'urgence (le cas échéant) dans son attache.
8. Placez un linge en coton absorbant (une serviette de toilette, par exemple) sur le sol devant le filtre.
9. Ouvrez le filtre lentement en le tournant dans le sens inverse des aiguilles d'une montre (fig. « F ») ; attendez que toute l'eau se soit écoulée, puis dévissez le filtre complètement et retirez-le.
10. Uniquement pour la vidange de l'eau résiduelle : inclinez délicatement la machine vers l'avant (l'aide d'une deuxième personne est nécessaire) pour permettre l'évacuation complète de l'eau.
11. Uniquement pour le nettoyage du filtre : nettoyez le filtre et la cavité du filtre ; vérifiez que le rotor de la pompe situé dans la cavité du filtre tourne librement.
12. Réinsérez le filtre et revissez-le dans le sens des aiguilles d'une montre, jusqu'à son blocage.
13. Versez 1 litre d'eau environ dans le bac à produits afin de réactiver le système « Economique ». Vérifiez que le filtre est correctement installé et fixé, et qu'aucun écoulement d'eau n'est présent.
14. Réinstallez la plinthe (fig. « G »). Au besoin, inclinez légèrement le lave-linge vers l'arrière pour réaliser cette opération (l'aide d'une deuxième personne est nécessaire).
15. Branchez le lave-linge. Le lave-linge est à présent opérationnel.



NETTOYAGE ET ENTRETIEN

Habillage de l'appareil et bandeau de commandes

- Pour le nettoyage, utilisez un chiffon doux et humide. Essuyez avec un chiffon doux.

Intérieur de la machine

- Après chaque lavage, laissez le hublot entrouvert pour permettre au tambour de sécher.
- Si vous ne lavez jamais ou rarement du linge à 95 °C, nous vous conseillons de lancer de temps à autre un cycle à 95 °C sans charger le tambour, en ajoutant un peu de détergent ; ceci permettra de conserver l'intérieur de la machine en parfait état de propreté.

N'utilisez jamais de détergents à base de solvants, de poudres à récurer, de nettoyeurs pour vitres ou tout usage, ni de produits liquides inflammables. Ces produits risquent d'endommager les surfaces ou autres composants en plastique.

Joint du hublot

- Séchez le joint de la porte après chaque utilisation à l'aide d'un chiffon en coton absorbant. Vérifiez que le joint est parfaitement sec avant de refermer le hublot.
- Vérifiez régulièrement l'état du joint du hublot.

Filtre

- Contrôlez et nettoyez régulièrement le filtre, au moins deux à trois fois par an (voir « Vidange de l'eau résiduelle / Nettoyage du filtre »).

Nettoyage du bac à produits

1. Tirez le bac à produits vers vous, jusqu'à la butée. Appuyez avec vos doigts sur la petite dépression au niveau de l'inscription « PUSH » (fig. « A ») pour débloquer le bac, puis dégagez-le en le tirant vers vous.
2. Dégagez le siphon du compartiment assouplissant en tirant vers le haut (fig. « B »). Le cas échéant, retirez également la pièce rapportée pour détergent liquide du compartiment de lavage principal, puis retirez la partie colorée du siphon (fig. « C »).
3. Lavez toutes les pièces à l'eau courante.
4. Nettoyez le logement du bac à produits à l'aide d'un linge humide.
5. Reposez le siphon dans le compartiment assouplissant en le repoussant vers le bas jusqu'en butée ; si votre lave-linge est doté d'une pièce rapportée pour détergent liquide, reposez également la partie colorée du siphon sur la pièce rapportée. Glissez ensuite le bac à produits dans son logement.

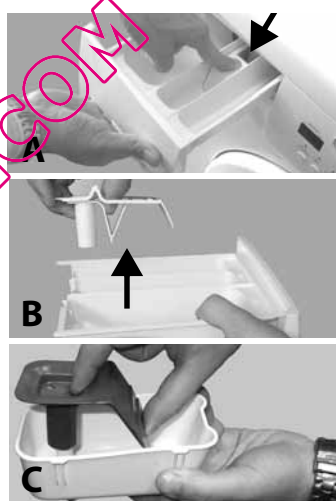

Tuyau(x) d'arrivée d'eau (fig. D, E ou F - selon modèle)

Vérifiez régulièrement l'absence de signes de fragilisation et de fissures. Si vous constatez des dommages, remplacez-le par un tuyau de type identique, disponible auprès du Service Après-vente ou de votre revendeur spécialisé.

Si le tuyau d'arrivée d'eau de votre lave-linge correspond à celui représenté sur la figure « E », inspectez régulièrement le verre-regard de la soupape de sécurité du tuyau : s'il est rouge, la fonction d'hydrosécurité du tuyau s'est déclenchée et le tuyau doit être remplacé par un neuf, disponible auprès du Service Après-vente ou de votre revendeur spécialisé. Ce modèle peut être doté d'un levier de déverrouillage sur lequel vous devez appuyer lorsque vous dévissez le tuyau.

Si votre tuyau d'arrivée d'eau est doté d'un revêtement transparent (fig. « F »), contrôlez-en régulièrement la couleur ; si cette dernière s'intensifie par endroits, il est possible que le tuyau présente une fuite et doit être remplacé. Adressez-vous à notre Service Après-vente ou à un revendeur spécialisé pour obtenir un tuyau de rechange.

Nettoyage du filtre situé dans le(s) tuyau(x) d'arrivée d'eau

1. Fermez le robinet et desserrez le tuyau d'arrivée d'eau au niveau du robinet.
2. Nettoyez le filtre interne et revissez le tuyau d'arrivée d'eau sur le robinet.
3. Dévissez ensuite le tuyau d'arrivée d'eau à l'arrière de la machine.
4. Extrayez le filtre de la machine à l'aide de pinces et nettoyez-le.
5. Réinstallez le filtre et revissez le tuyau d'arrivée d'eau.
6. Ouvrez le robinet et vérifiez l'étanchéité des raccords.

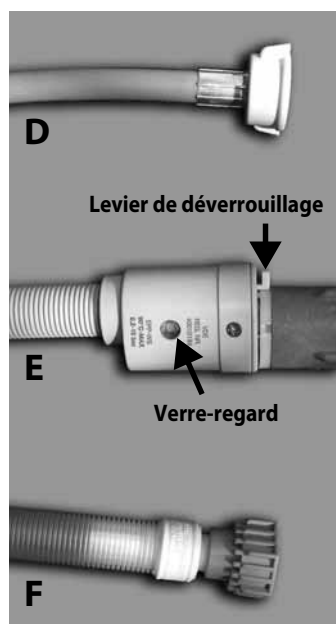



GUIDE DE DÉPANNAGE



Votre lave-linge est équipé de différentes fonctions de sécurité automatiques qui détectent les anomalies et permettent au système de sécurité de réagir en conséquence. Ces anomalies sont généralement peu importantes et peuvent être résolues en quelques minutes.

Problème	Causes, Solutions, Conseils
La machine ne démarre pas, aucun voyant ne s'allume	<ul style="list-style-type: none"> La fiche n'est pas insérée correctement dans la prise. La prise ou le fusible ne fonctionne pas correctement (utilisez une lampe de table ou un appareil similaire pour les tester).
La machine ne démarre pas malgré l'activation de la touche « Départ/Pause »	<ul style="list-style-type: none"> Le hublot n'est pas correctement fermé. La fonction « Sécurité enfants/Verrouillage touches » a été activée  (selon modèle). Pour déverrouiller les touches, appuyez simultanément sur les deux touches affichant le symbole de clé et maintenez-les enfoncées pendant 3 secondes minimum. Le symbole de clé disparaît de l'afficheur et le programme peut être démarré.
L'appareil s'arrête en cours de programme et le voyant « Départ/Pause » clignote	<ul style="list-style-type: none"> La fonction « Arrêt cuve pleine » est activée. Appuyez sur la touche « Départ/Pause » pour essorer le linge. Pour évacuer l'eau sans essorer, sélectionnez le programme « Vidange » (le cas échéant) ou appuyez sur la touche « RàZ/Vidange » pendant 3 secondes minimum. Le programme a été modifié - sélectionnez de nouveau le programme souhaité et appuyez sur la touche « Départ/Pause ». Le programme a été interrompu et le hublot a été éventuellement ouvert - fermez le hublot et redémarrez le programme en appuyant sur la touche « Départ/Pause ». Le système de sécurité de la machine a été activé (voir « Voyants d'anomalie » dans le tableau des programmes). Le robinet d'arrivée d'eau est fermé ou le tuyau d'arrivée d'eau est plié ou obstrué (le voyant « Robinet fermé » clignote).
Des résidus de détergent et de produits additifs sont présents dans le bac à produits	<ul style="list-style-type: none"> La quantité d'eau est insuffisante ; il est possible que les filtres du tuyau d'arrivée d'eau soient obstrués (voir « Nettoyage et entretien »).
La machine vibre pendant l'essorage	<ul style="list-style-type: none"> Le bridage de transport n'a pas été retiré ; avant de mettre le lave-linge en service, il faut obligatoirement retirer le bridage de transport. La machine n'est pas de niveau / ne repose pas fermement sur ses quatre pieds (voir le manuel d'installation séparé).
Déséquilibre pendant l'essorage Le voyant « Essorage/Vidange » de la barre de programmes clignote, ou la vitesse d'essorage sur l'affichage clignote, ou le voyant de vitesse d'essorage clignote à la fin du programme (selon modèle). Le linge est encore très mouillé.	<p>Un déséquilibre de la charge de linge au cours de l'essorage a entraîné une neutralisation de la phase d'essorage afin d'éviter d'endommager le lave-linge. C'est pourquoi le linge est encore très mouillé. Le déséquilibre peut avoir été causé par : des petites charges de linge (par exemple uniquement quelques articles de grande taille ou très absorbants, tels des serviettes de bain) ou des articles de grande taille/lourds.</p> <ul style="list-style-type: none"> Dans la mesure du possible, évitez les petites charges de lavage. Il est fortement recommandé d'ajouter d'autres articles de taille différente lors du lavage d'articles de grande taille ou très lourds. <p>Si vous souhaitez essorer le linge humide, ajoutez d'autres d'articles de différentes tailles, puis sélectionnez et lancez le programme « Rinçage et essorage ».</p>
Le linge n'est pas correctement essoré	<ul style="list-style-type: none"> Un déséquilibre au cours de l'essorage a entraîné une neutralisation de la phase d'essorage afin de protéger le lave-linge (voir « Déséquilibre pendant l'essorage »). La quantité excessive de mousse empêche le déroulement de l'essorage ; sélectionnez et démarrez le programme « Rinçage et essorage ». Evitez d'utiliser une quantité excessive de détergent (voir « Détergents et produits additifs »). La touche « Essorage » a été réglée sur une vitesse d'essorage réduite.

Problème	Causes, Solutions, Conseils
Le lave-linge s'arrête plusieurs minutes au milieu d'un programme en cours ; le programme ne semble pas se poursuivre	Fonction normale de la machine permettant une optimisation de la phase de rinçage. Vous avez probablement utilisé une trop grande quantité de détergent ; le lave-linge interrompt automatiquement le programme afin de réduire la quantité de mousse. Cette pause peut être répétée plusieurs fois jusqu'à ce que la réduction de la quantité de mousse soit suffisante pour permettre la poursuite du cycle de lavage. Si la mousse persiste, le voyant rouge « Service » s'allume et l'indication « F18 » ou « Fod » s'affiche. Le cas échéant, reportez-vous aux instructions relatives au voyant « Service » dans les pages suivantes.
Des traces de détergent sont présentes sur le linge après le lavage	Les traces blanches sur les tissus noirs sont provoquées par des composants insolubles des détergents en poudre sans phosphate. - évitez tout surdosage du détergent ; utilisez du détergent liquide ; sélectionnez l'option « Rinçage intensif », si possible ; frottez le tissu.
Le programme est beaucoup plus long / court que la durée indiquée dans le tableau des programmes ou à l'affichage (le cas échéant).	Le lave-linge s'adapte à différents facteurs pouvant influencer la durée du programme, tels que la formation excessive de mousse, un effet de balourd dû à la présence d'articles lourds, un temps de chauffage plus long en raison de la température de l'arrivée d'eau, etc. Par ailleurs, le système de détection du lave-linge adapte la durée du programme en fonction de la charge de lavage. En fonction de ces facteurs, la durée est recalculée pendant le programme et mise à jour, si besoin est ; pendant ces périodes, une animation apparaît à l'affichage (le cas échéant) . Pour de petites quantités de linge, la durée du programme indiquée dans le tableau des programmes peut être réduite de 50 %.

Description des voyants d'anomalie

Clignotement du voyant d'anomalie	Description Causes Solutions
« Robinet d'eau fermé » 	L'eau n'entre que lentement ou pas du tout. Le voyant « Départ/Pause » clignote. Effectuez les vérifications suivantes : <ul style="list-style-type: none"> • Le robinet d'arrivée d'eau est complètement ouvert et la pression du débit est suffisante. • Le tuyau d'arrivée d'eau est plié. • Le filtre du tuyau d'arrivée d'eau est obstrué (voir « Nettoyage et entretien »). • L'eau se trouvant dans le tuyau d'arrivée d'eau est gelée. • Le verre-regard de la soupape de sécurité du tuyau d'arrivée d'eau est rouge (si votre lave-linge est équipé d'un tuyau d'arrivée d'eau comme illustré sur la figure « D » - voir chapitre précédent « Nettoyage et entretien ») ; remplacez le tuyau par un tuyau neuf disponible auprès du Service Après-vente ou d'un revendeur spécialisé. Une fois le problème éliminé, redémarrez le programme en appuyant sur la touche « Départ/Pause ». Si le problème persiste, appelez le Service Après-vente (voir le chapitre suivant).
« Nettoyage pompe » 	La vidange de l'eau ne s'effectue pas. La machine s'arrête à l'étape du programme correspondant ; débranchez-la et vérifiez si : <ul style="list-style-type: none"> • Le tuyau de vidange est plié ou est obstrué pour une raison quelconque. • Le filtre ou la pompe est colmaté(e) (voir le chapitre « Vidange de l'eau résiduelle / Nettoyage du filtre ») ; attendez que l'eau soit refroidie avant de la vidanger. • L'eau à l'intérieur du tuyau de vidange est gelée. Dès que le problème a été éliminé, appuyez sur la touche « RàZ » pendant 3 secondes minimum ; puis redémarrez le programme souhaité. Si le problème persiste, contactez le Service Après-vente (voir le chapitre suivant).

Clignotement du voyant d'anomalie	Indication sur l'affichage (le cas échéant)	Description Causes Solutions
« Service » 	de « F03 » à « F43 » (sauf « F18 » et « F24 ») « F24 » « F02 » ou « FA » (si disponible sur votre modèle, le voyant  s'allume) « F18 » ou « F0d »	<p>« Panne du module électrique » Appuyez sur la touche « RàZ » pendant 3 secondes minimum.</p> <p>Cette indication peut s'afficher en cas de linge très absorbant ou lorsque vous avez mis trop de linge dans la machine pour un programme prévu pour des petites quantités de linge uniquement. Ne surchargez pas le lave-linge. Appuyez sur la touche « RàZ » pendant 3 secondes minimum pour interrompre le programme. Sélectionnez et démarrez le programme « Rinçage et Essorage » pour que le programme de lavage interrompu se termine correctement.</p> <p>« Panne d'hydosécurité » Positionnez le sélecteur de programme sur « Arrêt/O », débranchez la fiche de la prise secteur et fermez le robinet d'eau. Inclinez délicatement l'appareil vers l'avant (l'aide d'une deuxième personne est nécessaire) pour permettre l'évacuation complète par la base de l'eau accumulée. Ensuite :</p> <ul style="list-style-type: none"> • rebranchez la machine • ouvrez le robinet d'eau (un écoulement immédiat d'eau dans la machine sans que celle-ci ait été mise en marche indique un problème) fermez le robinet et contactez le Service Après-vente) • sélectionnez et démarrez de nouveau le programme souhaité. <p>« Mousse excessive » Une quantité excessive de mousse a interrompu le cycle de lavage. Si votre lave-linge est équipé de la fonction « Aide au dosage », et que vous utilisez celle-ci : vérifiez si les valeurs de dosage réglées pour les différents groupes de programmes correspondent aux valeurs de dosage recommandées pour le détergent que vous utilisez (voir les instructions séparées pour plus d'informations sur la fonction « Aide au dosage »).</p> <ul style="list-style-type: none"> • Sélectionnez et démarrez le programme « Rinçage et Essorage ». • Sélectionnez ensuite à nouveau le programme souhaité et démarrez-le en veillant à utiliser moins de détergent. Voir aussi la description d'anomalie « Le lave-linge s'arrête plusieurs minutes... » dans la partie initiale du Guide de dépannage.

Si l'une des anomalies susmentionnées persiste, débranchez la machine, fermez le robinet d'arrivée d'eau et contactez le Service Après-vente (voir le chapitre suivant).

TENEUR EN HUMIDITE RESIDUELLE DU LINGE SUITE A L'ESSORAGE

La teneur en humidité résiduelle du linge suite à l'essorage dépend essentiellement du type de tissu, du programme sélectionné et de la vitesse d'essorage. Pour obtenir la teneur en humidité la plus basse possible, sélectionnez le programme de lavage désigné sur la plaque énergétique, avec la vitesse d'essorage maximale. Ce programme est désigné dans le tableau des programmes séparé sous l'appellation « Programme de référence pour plaque énergétique ». Ci-dessous, une étude sur la teneur en humidité résiduelle (en %) par rapport aux différentes classes d'efficacité d'essorage :

Classe d'efficacité d'essorage	Teneur en humidité résiduelle en %
A (= efficacité maximale)	moins de 45
B	45 ou plus, mais moins de 54
C	54 ou plus, mais moins de 63
D	63 ou plus, mais moins de 72
E	72 ou plus, mais moins de 81

ECONOMISEZ L'ENERGIE ET CONTRIBUEZ A LA PROTECTION DE L'ENVIRONNEMENT

- Vous économiserez de l'énergie, de l'eau, du détergent et du temps en utilisant la charge maximale recommandée pour chaque programme.
- Economisez de l'énergie en utilisant un programme de lavage à 60 °C au lieu d'un programme à 95 °C, ou à 40 °C au lieu de 60 °C.
- Utilisez la fonction « Prélavage » uniquement lorsque le linge est très souillé. Economisez du détergent, du temps, de l'eau et de l'énergie en ne sélectionnant pas la fonction « Prélavage » pour du linge légèrement ou normalement souillé.
- Ne dépassez pas les doses de détergent prescrites dans les instructions du fabricant.
- Sélectionnez une vitesse d'essorage élevée lorsque vous prévoyez de sécher votre linge au sèche-linge, ce afin de limiter le temps et l'énergie nécessaires pour le séchage.

EXPLICATION DE LA PLAQUE ENERGETIQUE

(uniquement pour les lave-linge avec plaque énergétique, conformément à la Directive 2010/30/EU)

La plaque énergétique contient des informations relatives au rendement et à la consommation de votre lave-linge : La flèche noire en gras indique la **classe d'efficacité énergétique** (A+++ = efficacité maximale / D = efficacité minimale).

kWh/an  Consommation électrique annuelle



L/an

Consommation d'eau annuelle



dB

Niveau sonore du cycle de lavage



kg

Capacité de charge maximale



dB

Niveau sonore du cycle d'essorage



Classe d'efficacité d'essorage
(A = efficacité maximale /
G = efficacité minimale)

SERVICE APRÈS-VENTE

Avant de contacter le Service Après-vente :

1. Vérifiez si vous pouvez remédier au problème par vous-même (voir « Guide de dépannage »).
2. Redémarrez le programme pour vérifier si le problème s'est résolu de lui-même.
3. Si la machine ne fonctionne toujours pas correctement, appelez le Service Après-vente.

Communiquez :

- la nature du problème;
- le modèle du lave-linge
- le code Service (numéro indiqué après l'indication SERVICE).

SERVICE 0000 000 00000



L'autocollant du Service Après-vente se trouve à l'intérieur du hublot.

- votre adresse complète
 - votre numéro de téléphone et l'indicatif régional.
- Les numéros de téléphone et les adresses des Services Après-vente sont indiqués sur la carte de garantie. Vous pouvez également contacter le revendeur auprès duquel vous avez fait l'acquisition de la machine.

ACCESSOIRES

Pour certains modèles, vous pouvez obtenir par le biais du Service Après-vente ou de votre revendeur spécialisé :

- Un **socle avec tiroir** que vous pouvez installer sous votre lave-linge. Il rehausse votre machine et permet de la charger et de la décharger avec plus de facilité. Il n'est plus nécessaire de vous baisser pour accéder au hublot. En outre, son caractère spacieux offre une solution de rangement idéale.
- Un **kit de superposition**, qui vous permet de fixer votre sèche-linge au-dessus de votre lave-linge.
- Un **socle avec kit de superposition**, qui vous permet de fixer votre sèche-linge au-dessus de votre lave-linge, de gagner de la place et de faciliter le chargement et le déchargement de votre sèche-linge.
- Un **kit d'intégration**, qui vous permet d'intégrer votre lave-linge sous le plan de travail d'une cuisine, par exemple. Consultez le Service Après-vente ou votre revendeur spécialisé pour déterminer si un tel kit est disponible pour votre modèle de lave-linge.

TRANSPORT / DÉPLACEMENT

Ne déplacez jamais la machine en la soulevant par le plan de travail.

1. Débranchez la fiche de la prise secteur.
2. Fermez le robinet.
3. Vérifiez que le hublot est correctement fermé et que le bac à produits est repoussé à fond.
4. Débranchez les tuyaux d'arrivée d'eau et de vidange.
5. Laissez s'écouler l'eau encore présente dans les tuyaux et dans la machine (voir « Vidange de l'eau résiduelle / Nettoyage du filtre »).
6. Installez le bridage de transport (obligatoire).

RACCORDEMENT ÉLECTRIQUE

Pour la Grande-Bretagne uniquement

Avertissement - Cet appareil doit être mis à la terre

Remplacement du fusible

Si le câble d'alimentation de cet appareil est équipé d'une fiche BS 1363A 13 A dont le fusible a sauté, remplacez ce dernier par un fusible de type A.S.T.A. agréé conforme à BS 1362 et procédez comme suit :

1. Retirez le couvercle de fusible (A) et le fusible (B).
2. Insérez le fusible 13 A de rechange dans le couvercle du fusible.
3. Remplacez les deux éléments dans la prise électrique.

Important :

Le couvercle de fusible doit être remis en place chaque fois qu'un fusible doit être remplacé. En cas de perte, n'utilisez la fiche qu'après avoir remplacé le couvercle manquant.

L'insert de couleur ou les mots inscrits en couleur et en relief à la base de la fiche vous permettent d'identifier le couvercle adapté pour votre machine.

Vous pouvez vous procurer des couvercles de fusible chez votre revendeur de matériel électrique local.

Pour la République d'Irlande uniquement

Les informations fournies pour la Grande-Bretagne s'appliquent en général à la République d'Irlande, mais on y utilise également un troisième type de fiche et de prise à 2 broches avec mise à la terre latérale.

Prise murale / fiche (valable pour tous les pays)

Si la fiche qui équipe la machine ne correspond pas à votre prise murale, veuillez contacter le Service Après-vente pour obtenir des conseils. Ne tentez jamais de remplacer la fiche vous-même. Cette procédure doit être exécutée par un technicien qualifié, conformément aux instructions du fabricant et aux normes de sécurité locales en vigueur.

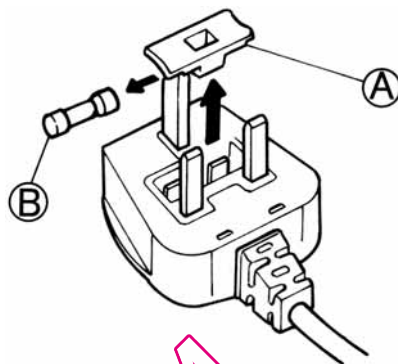

Fabricant :

Whirlpool Europe s.r.l.

Viale Guido Borghi 27

21025 Comerio (VA)

Italie