LAVE-LINGE SÉCHANT

MANUEL D'INSTRUCTIONS

F

QUELLAVELINGE.COM

Sommaire

1. Le nouveau système de lavage	3
2. Avertissements pour la sécurité et l'utilisation	4
3. Instructions pour l'installation	6
4. Description des commandes	9
5. Utilisation de la machine pour le lavage	14
6. Utilisation de la machine pour le séchage	19
7. Nettoyage et entretien	22
8. Avertissements en cas d'anomalies de fonctionnement	24
9. Symboles tableau de board	26

Cet appareil est marqué  selon la directive européenne 2002/96/CE relative aux appareils électriques et électroniques usagés (waste electrical and electronic equipment - WEEE).

La directive définit le cadre pour une reprise et une récupération des appareils usagés applicables dans les pays de la CE.

Le symbole de la poubelle sur roues barrée d'une croix reporté sur l'appareil ou sur l'emballage indique que, une fois sa durée de vie utile terminée, le produit doit être collecté séparément des autres déchets. L'utilisateur doit donc apporter l'appareil à éliminer dans les centres de collecte sélective pour les déchets d'équipements électriques et électroniques ; il peut également le remettre au revendeur au moment de l'achat d'un appareil neuf de type équivalent, en raison de un contre un.

Une collecte sélective correcte afin de pouvoir ensuite recycler, traiter et éliminer l'appareil de façon écologiquement compatible contribue à éviter des risques d'effets néfastes sur l'environnement et sur la santé, tout en favorisant l'utilisation et/ou le recyclage des matériaux dont l'appareil est constitué.

L'élimination abusive du produit de la part de l'utilisateur comporte l'application des éventuelles sanctions administratives prévues par la loi

1. LE NOUVEAU SYSTÈME DE LAVAGE

Ce nouveau lave-linge séchant est le résultat d'années de recherches.

Les standards élevés de qualité de conception et fabrication lui assurent une durée de vie prolongée.

Sa conception lui permet de satisfaire toutes les exigences actuelles et futures d'un traitement moderne du linge.

Les consommations réduites d'eau, énergie et détergent contribuent à la sauvegarde de l'environnement et assurent une excellente économie d'exercice du lave-linge séchant.

La consommation d'eau et d'énergie a été réduite dans tous les programmes.

Pour obtenir ces performances, ce lave-linge séchant adopte un **système de lavage spécial** qui agit sur tous les programmes et pour tous les tissus.

Le tambour a été réalisé avec trois aubes externes qui maintiennent l'eau en circulation continue et permettent ainsi d'obtenir un lavage intense et efficace avec moins d'eau.

Grâce à cette solution, le linge est lavé et traité très délicatement.

Le nouveau système de lavage est tellement efficace que du linge normalement sale peut être lavé avec un programme sans prélavage.

Ainsi, on réduit également les temps de lavage.

Le prélavage n'est conseillé qu'en cas de linge très sale.

Afin de pouvoir exploiter au mieux toutes les possibilités et tous les avantages offerts par ce lave-linge séchant, nous vous recommandons de lire avec attention les instructions d'utilisation.

Avertissement! Nous vous conseillons de lire attentivement toutes les instructions que contient ce manuel afin de connaître les conditions les plus appropriées à une utilisation correcte et sûre de votre appareil. Chaque paragraphe est proposé de sorte que vous puissiez connaître pas à pas toutes les fonctions de l'appareil; les textes sont facilement compréhensibles et illustrés par des images détaillées. Ce manuel, d'une consultation facile, vous fournira la réponse à toutes les questions que vous pourrez vous poser quant à l'utilisation de votre nouveau lave-linge. Il est très important de conserver ce manuel d'instructions avec l'appareil pour toute consultation future. En cas de vente ou de déménagement, toujours s'assurer que le manuel accompagne la machine, afin de pouvoir le consulter sur le fonctionnement de celle-ci.

2. AVERTISSEMENTS CONCERNANT LA SÉCURITÉ ET L'UTILISATION

Avertissement!

Ces avertissements concernent la sécurité.

Il faut donc les lire avec attention avant de procéder à l'installation et l'utilisation de l'appareil.

Ce Manuel d'instructions fait partie intégrante de l'appareil: il faut toujours le conserver intact auprès de l'appareil. Avant l'utilisation, nous conseillons de lire attentivement toutes les indications que contient ce manuel. L'installation doit être effectuée par du personnel qualifié et conformément aux normes en vigueur. Cet appareil est prévu pour une utilisation de type domestique et répond aux Directives 72/23 CEE, 89/336 CEE (y compris les Directives 92/31 CEE et 93/68 CEE), actuellement en vigueur. L'appareil est construit pour exercer les fonctions suivantes: lavage et séchage de linge ou tissus déclarés adaptés au traitement en machine par le fabricant sur l'étiquette prévue à cet effet. Tout autre emploi doit être considéré impropre. **Le fabricant décline toute responsabilité pour des emplois différents de ceux indiqués.**

La plaque d'identification, avec les données techniques, le numéro de matricule et le marquage, est visiblement positionnée sur la partie qui reste en vue après l'ouverture du hublot. **La plaque d'identification ne doit jamais être retirée.**

Ne pas laisser les résidus de l'emballage sans surveillance dans l'habitation. Séparer les différents matériaux de déchet provenant de l'emballage et les remettre au centre de collecte sélective le plus proche.

Les travaux électriques et hydrauliques nécessaires pour l'installation de l'appareil doivent être exécutés par du personnel qualifié.

La connexion à la terre est obligatoire conformément aux normes prévues par les normes de sécurité pour les installations électriques. **Le constructeur décline toute responsabilité pour les éventuels dommages à des personnes ou choses dû à défaut de connexion à la terre ou à une connexion défectueuse.**

Si l'appareil n'est pas branché à l'aide d'une fiche, il faut prévoir un dispositif de sectionnement omni-polaire avec une ouverture des contacts d'au moins 3 mm.

La fiche à brancher au cordon d'alimentation et la prise correspondante doivent être du même type et conformes aux normes en vigueur. Vérifier que les valeurs de tension et de fréquence de réseau correspondent à celles qui sont indiquées sur la plaque d'identification. Éviter d'utiliser des adaptateurs ou des dérivateurs. Ne jamais débrancher la fiche en tirant sur le cordon d'alimentation.

La machine est débranchée du réseau d'alimentation électrique uniquement si la fiche est retirée de la prise ou si l'on a débranché (OFF) l'interrupteur général de l'installation électrique. Après l'installation, la fiche doit rester accessible.

L'appareil doit être installé en utilisant des flexibles neufs (fournis avec l'appareil). Il est déconseillé de réutiliser d'anciens flexibles.

Veiller à ce que l'appareil ne soit pas posé sur le cordon d'alimentation électrique.

Avant l'utilisation s'assurer que le bloc laveur a été débloqué (voir les instructions).

Si le bloc laveur n'a pas été débloqué, cela peut provoquer des dommages au lave-linge séchant et aux meubles ou aux appareils situés à côté de la machine pendant l'essorage.

Le lave-linge séchant ne doit en aucun cas être utilisé sur des véhicules, à bord de bateaux ou d'avions ou dans des lieux avec des conditions particulières comme, par exemple, des atmosphères explosives ou corrosives (poudres, vapeurs et gaz) ou contenant des liquides explosifs et/ou corrosifs.

Ne pas positionner le lave-linge séchant dans des endroits exposés au gel. Les tuyaux gelés peuvent éclater sous pression.

S'assurer que le tuyau de vidange, s'il est fixé sur un lavabo, **est fermement fixé et ne peut pas se déplacer.**

Si le tuyau n'est pas bloqué, la poussée de l'eau peut l'éloigner du lavabo et entraîner le **risque d'inondation.**

Quand on fixe le tuyau sur un lavabo, **contrôler également que l'eau s'écoule rapidement dans celui-ci afin d'éviter tout risque de débordement.**

Ne pas surcharger la machine.

Pour le lavage, n'utiliser en aucun cas dans le lave-linge séchant des détergents contenant des solvants ou des produits chimiques.

Ils peuvent endommager la machine et produire des vapeurs toxiques.

Ils pourraient également s'incendier et exploser.

Les vêtements imbibés de produits dérivés du pétrole ne doivent pas être lavés à la machine. Avant le lavage, s'assurer qu'il n'y a pas d'appareils inflammables dans les vêtements (par exemple: briquets, allumettes, etc.).

Quand on utilise des fluides volatiles pour le nettoyage, s'assurer que ces substances ont été enlevées du vêtement avant de l'introduire dans la machine.

Avant d'introduire les vêtements pour le lavage, s'assurer que les poches sont vides, les boutons bien fixés et les zips fermés.

Éviter de laver des vêtements effilochés ou déchirés.

Quand on lave à des températures élevées, la vitre du hublot devient très chaude.

Avant d'ouvrir le hublot, contrôler que l'eau a été entièrement vidée.

S'il y a de l'eau, n'ouvrir le hublot qu'après l'avoir vidée. En cas de doutes, lire le manuel d'instructions.

L'eau dans la machine n'est pas potable!

L'ingestion de lessives pour lave-linge peut provoquer des lésions à la bouche et à la gorge.

Avant de sortir le linge du lave-linge séchant, **s'assurer que le tambour est arrêté.**

Une fois l'utilisation terminée, arrêter la machine afin d'éviter la consommation d'énergie électrique.

Entre un lavage et l'autre, laisser le hublot entrouvert afin de maintenir le joint en bon état.

Période d'inactivité prolongée.

Si la machine n'est pas utilisée pendant une longue période, il est conseillé de: débrancher les branchements électriques et les raccordements hydrauliques et laisser le hublot entrouvert afin d'éviter la stagnation de mauvaises odeurs.

En cas d'anomalies de fonctionnement, **ne jamais essayer de réparer soi-même la machine.** Débrancher la machine du réseau électrique et fermer le robinet de l'eau, puis contacter un technicien qualifié. **Les réparations ne doivent être exécutées que par du personnel qualifié.**

Des réparations exécutées par du personnel non qualifié peuvent provoquer des risques pour l'utilisateur.

L'appareil qui n'est plus utilisé doit être rendu inutilisable: veiller à rendre inutilisable la fermeture du hublot (de façon à éviter que les enfants, pendant leurs jeux, puissent s'enfermer dedans et mettre ainsi leur vie en danger) et, après avoir débranché la fiche de la prise de courant, couper le cordon d'alimentation électrique.

L'appareil doit ensuite être remis à un centre de collecte sélective.

L'appareil est destiné à l'utilisation de la part de personnes adultes.

Ne pas permettre aux enfants d'en faire un objet de jeu ou de toucher les commandes.

Ne pas permettre aux enfants de s'en approcher pendant l'exécution d'un programme.

Tenir les enfants à l'écart du lave-linge séchant.

Les petits animaux et les petits enfants peuvent s'introduire dans le lave-linge séchant.

Toujours contrôler l'intérieur du tambour avant l'utilisation et **ne pas permettre aux enfants de jouer avec l'appareil.**

Les matériaux de l'emballage (sachets en plastique, polystyrène, profilés métalliques, etc.) ne doivent pas être laissés à la portée des enfants.

Éloigner les enfants de la machine avec le hublot ouvert ou avec le bac à produits ouvert; il pourrait y avoir dans l'appareil des résidus de détergent pouvant causer des dégâts irréparables aux yeux, à la bouche et à la gorge, et même provoquer la mort par étouffement.

Important!

Cet appareil est facile à utiliser.

Cependant, pour obtenir les meilleurs résultats, il est important de lire ce manuel avec attention et d'exécuter toutes les instructions avant de le mettre en fonction.

Le manuel fournit les indications correctes sur l'installation, l'utilisation et l'entretien ainsi que d'autres conseils utiles.

Le fabricant décline toute responsabilité pour les dommages subis par des personnes et des choses dérivant de l'inobservation des prescriptions susmentionnées ou dérivant de la modification abusive, ne serait-ce que d'une seule partie de l'appareil, et de l'utilisation de pièces de rechange non d'origine.

3. INSTRUCTIONS POUR L'INSTALLATION

Important!

L'appareil doit être installé par un technicien qualifié conformément aux normes en vigueur.
Le lave-linge séchant pèse très lourd. Le soulever avec précaution.

3.1 DÉBALLAGE

L'intérieur de la machine est constitué d'un groupe oscillant qui, pour le transport, est bloqué par les vis (A), situées à l'arrière du lave-linge séchant.

1. Débloquer le groupe en dévissant les vis susmentionnées avec une clé de 13 mm.
2. Enlever les vis (A) et les entretoises (B) correspondantes du panneau arrière du lave-linge séchant.
3. Afin d'éviter que des éclaboussures d'eau entrent à l'intérieur de la machine ou de toucher avec les doigts des composants sous tension, **les quatre trous laissés libres par les vis doivent obligatoirement être fermés avec les caches en plastique (C) fournis.**

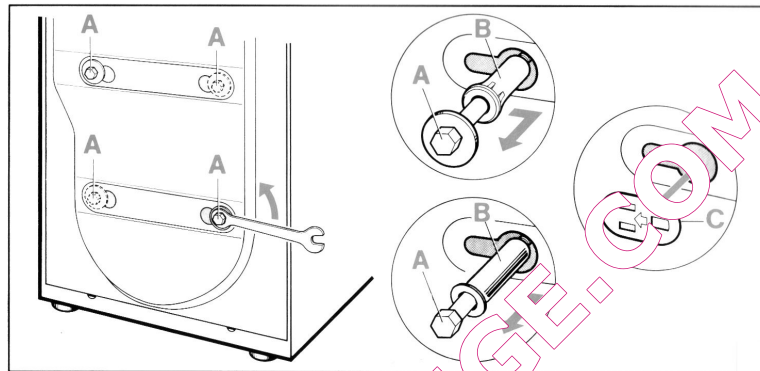

Attention!

- Ne pas renverser la machine et ne pas la coucher sur les côtés.
- Il est conseillé de garder tous les dispositifs de sécurité utilisés pour le transport de façon à pouvoir les réutiliser en cas de déplacement de l'appareil.

3.2 POSITIONNEMENT ET MISE DE NIVEAU

1. Placer la machine dans la position prévue.
2. Mettre de niveau avec précision la machine dans toutes les directions à l'aide d'un niveau à bulle en réajustant si nécessaire, la hauteur des pieds. Une fois l'ajustement exécuté, bloquer les pieds avec les contrecrous prévus à cet effet.

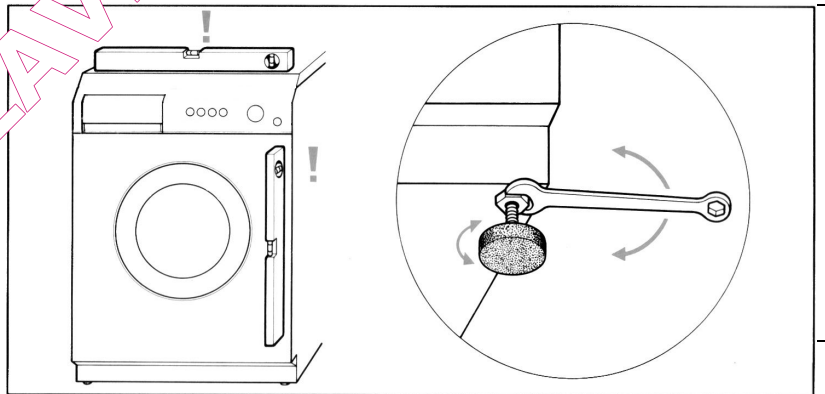

Les tuyaux pour l'alimentation et la vidange de l'eau peuvent être orientés vers la droite ou vers la gauche afin de permettre une installation adéquate.

Attention!

- Nous recommandons d'exécuter cette opération de façon précise, afin d'éviter des vibrations, bruits ou déplacements du lave-linge pendant l'utilisation.
- Si l'appareil est installé sur un sol recouvert de moquette, veiller à ne pas obstruer les ouvertures dans la partie inférieure.
- S'assurer également que, pendant le fonctionnement, le lave-linge ne touche pas des murs, cloisons, meubles, etc..
- La machine ne doit pas être installée derrière une porte qui peut être bloquée, une porte coulissante ou une porte avec les gonds du côté opposé.

3.3 RACCORDEMENT À LA PRISE D'EAU

1. Vérifier que la pression d'alimentation est comprise entre les valeurs suivantes: **50-900kPa**. Si la pression est supérieure, installer un réducteur de pression.
2. Raccorder le tuyau d'alimentation en **eau froide** (bague de couleur **bleue**) au robinet d'eau froide avec nez fileté $\frac{3}{4}$ gaz, en veillant à le serrer adéquatement afin d'éviter les fuites. Le tuyau d'alimentation de l'eau ne doit pas être plié ou étranglé et ne doit pas être remplacé ni coupé.
3. Si l'alimentation en **eau chaude** est prévue, la température de l'eau en arrivée ne doit pas être supérieure à 60°C et le tuyau avec la bague de couleur **rouge** doit être raccordé au robinet qui distribue l'eau chaude.

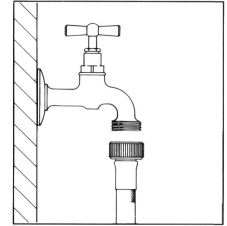

Attention!

- Si le raccordement est effectué à une tuyauterie neuve ou qui est restée longtemps inutilisée, il faut faire couler une certaine quantité d'eau avant de raccorder le tuyau d'alimentation. On évitera ainsi que d'éventuels dépôts de sables et d'autres impuretés puissent boucher les filtres de protection des vannes d'alimentation en eau qui équipent la machine.
- Utiliser le tuyau d'arrivée de l'eau neuf fourni avec la machine, ne pas utiliser d'anciens tuyaux.

3.4 RACCORDEMENT À L'ÉVACUATION

1. Insérer l'extrémité du tuyau de vidange dans une conduite d'évacuation ayant un diamètre interne minimum de 4 cm, à une hauteur comprise entre 50 et 90 cm, ou le fixer fermement (en utilisant le support en plastique sur le coude du tuyau) sur un lavabo ou une baignoire.

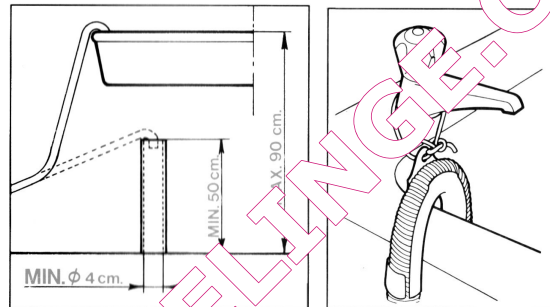

2. Dans tous les cas, toujours contrôler que l'extrémité du tuyau de vidange est fixée fermement, afin d'éviter que la poussée de l'eau puisse le déplacer.

Attention!

- Pour favoriser l'écoulement de l'eau, ne pas plier ou étrangler le tuyau.
- L'éventuelle rallonge du tuyau de vidange ne doit pas mesurer plus de 1 mètre, elle doit avoir le même diamètre interne et ne doit présenter aucun étranglement.
- L'extrémité du tuyau de vidange ne doit jamais être immergée dans l'eau.

3.5 BRANCHEMENT ÉLECTRIQUE

Avant de brancher la machine dans la prise de courant, s'assurer que:

1. La valeur de la tension d'alimentation de l'installation électrique correspond à la valeur indiquée sur la plaque des données située sur le devant, dans la zone visible avec le hublot ouvert.
2. Le compteur, les fusibles de protection, la ligne d'alimentation et la prise de courant sont dimensionnés pour supporter la charge maximum requise indiquée sur la plaque des données.
3. La prise de courant et la fiche fournie avec la machine sont compatibles sans devoir interposer des adaptateurs divers, des multiprises et des prolongateurs qui pourraient provoquer des surchauffes ou des brûlures.

Si la prise de courant ne correspond pas à la fiche fournie, remplacer la prise de l'installation par une prise de type adapté.

Attention!

- Après l'installation, la fiche doit rester accessible.
- **Il faut obligatoirement connecter l'appareil à la terre.** Brancher la fiche dans une prise de courant munie d'un branchement à la terre fonctionnant correctement.

Notre société décline toute responsabilité pour les éventuels dommages aux personnes ou aux choses dérivant d'un branchement à l'installation de mise à la terre non exécuté ou défectueux. Un branchement électrique correct garantit une sécurité optimale.

- Cet appareil est conforme aux prescriptions de la directive CEE 89/336 du 3.5.89 (y compris la directive de modification 92/31 CEE) relative à l'élimination du brouillage radioélectrique.
- Si le cordon d'alimentation est endommagé, il doit être remplacé uniquement par une pièce de rechange d'origine, disponible auprès du Service Après-vente.
- **Ne pas brancher/débrancher la fiche d'alimentation de la prise avec les mains mouillées.**
- **Débrancher la fiche d'alimentation de la prise uniquement en saisissant directement la fiche et non le cordon.**

QUELLAVELINGE.COM

4. DESCRIPTION DES COMMANDES

4.1 BANDEAU DE COMMANDE

Les commandes et les contrôles de l'appareil sont réunis sur le bandeau frontal.

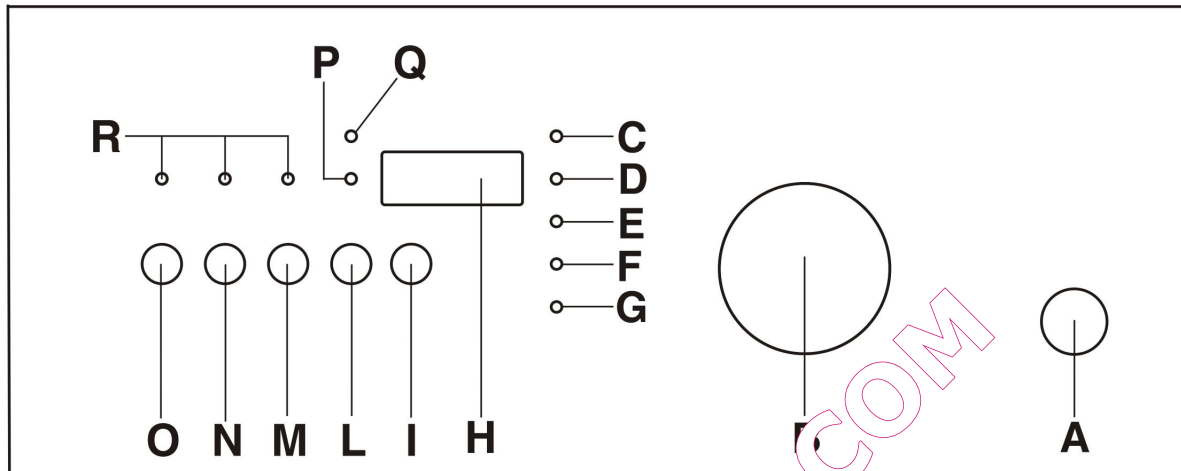

Description des commandes

A	Touche ouverture hublot
B	Bouton Marche-Arrêt et sélection programmes
C	Voyant départ différé (delay timer) - (uniquement pour les modèles dotés de cette option)
D	Voyant d'affichage temps restant du programme
E	Voyant d'affichage temps d'essorage
F	Voyant d'affichage programme de séchage normal
G	Voyant d'affichage programme de séchage délicat
H	Afficheur
I	Touche sélection vitesse d'essorage et programme de séchage délicat
L	Touche sélection modalité de séchage (automatique ou à temps) et temps de séchage
M	Touche options - pour les modèles dotés de départ différé : sélection retard départ différé
N	Touche options
O	Touche Marche-Pause
P	Voyant activation séchage à temps
Q	Voyant activation séchage automatique avec capteur d'humidité
R	Voyants activation touches option et Marche-Pause

A	Touche ouverture hublot	Quand on appuie sur la touche, le hublot s'ouvre . Les modalités d'utilisation et de fonctionnement du hublot sont décrites dans le chapitre 5 - Utilisation de la machine.
B	Bouton Marche-Arrêt et sélection programmes de lavage et séchage	<p>Ce bouton permet:</p> <ul style="list-style-type: none"> • de mettre en marche et arrêter la machine, en tournant le bouton dans les deux sens, depuis la position OFF ou Éteint (position verticale de l'indicateur du bouton); • de sélectionner les températures de lavage, à l'intérieur des plages qui identifient le type de tissu, en tournant le bouton dans les deux sens; • de sélectionner le programme de séchage; <p>Le bouton de sélection programmes ne tourne pas pendant l'exécution du programme. L'exécution du programme est contrôlée par l'électronique de la machine.</p>
C	Voyant affichage retard départ différé (delay timer) sur l'afficheur - pour les modèles dotés de cette option	Quand ce voyant s'allume, cela indique que l'afficheur est en train d'afficher le temps sélectionné pour le départ différé.
D	Voyant d'affichage temps restant sur l'afficheur	Quand le voyant s'allume, cela indique que l'afficheur est en train d'afficher la durée totale du programme sélectionné, avant le démarrage du programme, ou, pendant le déroulement du programme, le temps restant.
E	Voyant d'affichage vitesse d'essorage sur l'afficheur	Quand ce voyant s'allume, cela indique que l'afficheur est en train d'afficher la vitesse d'essorage maximum pour le programme sélectionné. Il reste allumé pendant la phase de sélection de la vitesse avec la touche correspondante.
F	Voyant programme de séchage normal	Quand ce voyant s'allume, cela indique que le programme de séchage normal a été sélectionné (température de séchage 90°C – pour tissus résistants, coton).
G	Voyant programme de séchage délicat	Quand ce voyant s'allume, cela indique que le programme de séchage délicat a été sélectionné (température de séchage 60°C – pour tissus synthétiques, délicats).

H Afficheur

L'afficheur sert à indiquer les informations suivantes:

1. **temps restant** du programme sélectionné, dans le format heures/minutes;
2. **départ différé** (pour les modèles dotés de cette option). Le format affiché est heures/minutes. Quand le temps restant avant le démarrage du programme est inférieur à 60 minutes, le format passe à minutes/secondes;
3. **vitesse d'essorage**;
4. **temps de séchage** dans le format heures/minutes;
5. **la pause momentanée du cycle**, par l'affichage intermittent de l'inscription STOP;
6. **la fin du cycle**, par l'affichage de l'inscription END;
7. **codes d'erreur**
8. **programme automatique de séchage (Aut1 ou Aut2)**

I Touche de sélection vitesse et séchage délicat









En appuyant en séquence sur la touche, on sélectionne la vitesse d'essorage. Les valeurs de vitesse qui peuvent être sélectionnées sont les suivantes:

- *0000* : exclusion de l'essorage et arrêt avec la cuve pleine. Quand on sélectionne cette valeur, la machine n'effectue pas l'essorage final et termine le programme de lavage avec la cuve pleine d'eau. Pour ajouter de l'eau, voir les indications reportées dans le paragraphe 5.13.
- *de 600 tours à la valeur maximum prévue pour le modèle acheté* : pour les programmes **coton et linge coloré**, la vitesse augmente par pas de 100 tours/minute, à partir de 600 tours, jusqu'à la vitesse maximum prévue pour le modèle acheté ;
- *de 600 tours à 900 tours* : pour les programmes **synthétiques, linge délicat et laine**, la vitesse augmente par pas de 100 tours/minute, à partir de 600 tours jusqu'à 900 tours.

De plus, elle sélectionne le programme de séchage délicat (voir G).

L Touche de sélection programme et temps de séchage

En appuyant en séquence sur la touche, on sélectionne la modalité de séchage : **séchage à temps** ou **automatique**. La sélection du temps de séchage va de 2 heures jusqu'à 0 heure. Pour le séchage automatique, on peut sélectionner deux niveaux d'humidité résiduelle à la fin du séchage : Aut1 et Aut2.

M N	Touches options	Nous reportons ci-après les options dont le lave-linge acheté peut disposer.
(M)	Touche sélection temps de départ différé (delay timer) - pour les modèles dotés de cette option 	<p>En appuyant en séquence sur la touche, on sélectionne le nombre d'heures après lequel l'appareil doit démarrer le programme de lavage/séchage sélectionné.</p> <p>La valeur proposée par la machine est 0 heure 0 minute ; à l'aide de la touche, on augmente ce temps par pas de 60' jusqu'à 12h et par pas de 120' pour les 12 heures suivantes, jusqu'à 24 heures.</p>
	Touche Lavage court 	<p>Quand on appuie sur cette touche, on réduit la durée totale du cycle de lavage. Cette option est indiquée pour laver en moins de temps une charge de linge réduite et des vêtements peu sales. Pour éliminer la phase de javellisation, appuyer sur le bouton Rapide (pour les modèles prévus avec javellisation).</p>
	Touche Augmentation eau 	<p>La technique de lavage de ce lave-linge, sachant est prévue pour une quantité d'eau et une consommation d'énergie adaptées à un fonctionnement normal.</p> <p>Appuyer sur cette touche uniquement en cas d'exigences spécifiques; par ex., en cas de tissus très délicats (notamment rideaux et laine).</p> <p>Le niveau de l'eau pour le lavage et le rinçage est alors augmenté et, en conséquence, la consommation d'énergie électrique pour le chauffage augmente elle aussi.</p>
	Touche Repassage 	<p>L'activation de cette option permet de diminuer le froissage des vêtements une fois le programme terminé. La machine exécute un essorage plus délicat avec un mouvement final du tissu à la fin du programme. La vitesse d'essorage dans tous les programmes est de 600 tours/minute.</p>
	Touche programme Économique 	<p>Quand on appuie sur cette touche dans les programmes coton, la machine effectue un lavage prolongé à la température de 35° (pas biologique), ce qui permet d'obtenir une efficacité de lavage excellente tout en économisant de l'énergie.</p> <p>La machine continue ensuite le cycle à la température sélectionnée.</p> <p>Remarque</p> <p>Quand on appuie sur la touche pour le programme économique, on obtient pour tous les programmes une température de lavage maximum de 60° C et la suppression du prélavage.</p>
	Touche Rinçage supplémentaire 	<p>Dans les zones où l'eau est douce ou pour améliorer le résultat de rinçage, insérer le rinçage supplémentaire (environ 20% de plus d'eau) en appuyant sur la touche (facultatif dans les programmes énergiques).</p>
	Touche Linge délicat 	<p>En appuyant sur cette touche, on réduit les mouvements du tambour et, en conséquence, ceux du linge. Option adaptée pour le linge très délicat (chemises, soie, rideaux, etc.)</p>
	Touche Demi-charge 	<p>En cas d'utilisation de la machine avec des charges de linge réduites par rapport aux charges complètes indiquées dans le "Tableau programmes", quand on appuie sur cette touche, on économise de l'eau, de la lessive et de l'énergie électrique. Il est conseillé de ne pas l'utiliser pour les tissus synthétiques et pour la laine. <u>Les doses</u></p>

de détergent conseillées, reportées à titre indicatif, peuvent être réduites proportionnellement à la charge.

O Touche «Marche-Pause»



Quand on appuie sur cette touche, le programme de lavage sélectionné démarre.

Pendant l'exécution du programme de lavage, il est possible d'arrêter temporairement le cycle en appuyant de nouveau sur la touche "Marche-Pause" pendant environ 3 secondes. Au cours de la pause, le voyant "Temps restant" clignote et l'afficheur visualise l'inscription STOP. Pour faire redémarrer le cycle de lavage du point où il avait été interrompu, il suffit d'appuyer de nouveau sur la touche "Marche-Pause".

P Voyant activation séchage à temps

Quand ce voyant s'allume, cela indique que le séchage est exécuté sur la base du temps sélectionné.

Q Voyant activation séchage automatique

Quand ce voyant s'allume, cela indique que le séchage est exécuté de manière automatique, sur la base du niveau d'humidité résiduelle sélectionné (Aut1 ou Aut2).

R Voyants d'activation des touches

Les voyants s'allument quand on appuie sur les touches correspondantes.

4.2 BAC À PRODUITS

Il est situé à la gauche du bandeau de commande; pour l'ouvrir, il faut le tirer vers l'extérieur.

Le bac interne est constitué de quatre compartiments, marqués avec les chiffres

"1": détergent pour le pré-lavage;

"2": lessive pour le lavage;

symbole "⊗" ou "3": pour l'assouplissant, apprêt, etc. (produits pour le traitement);

le compartiment "4" est destiné au produit blanchissant. Si le bac à produits de la machine achetés est doté d'un couvercle

reportant le symbole , cela indique que la machine n'est pas prévue pour le fonctionnement avec le produit blanchissant.



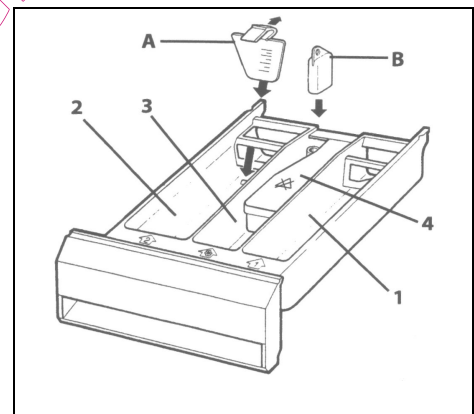











En cas contraire, si la machine est prévue pour l'utilisation du produit blanchissant, il n'y a pas de couvercle.



5. UTILISATION DE LA MACHINE POUR LE LAVAGE

5.1 PRÉPARATION DU LINGE

1. Diviser le linge à laver selon le type de tissu et la résistance des couleurs.
2. Laver séparément les vêtements blancs et ceux colorés. Quand on lave pour la première des vêtements colorés neufs, il est conseillé de les laver séparément. Normalement, les vêtements ont une étiquette qui fournit des indications utiles sur la façon de les laver. Nous reportons une brève description des symboles de ces étiquettes.

LAVAGE		BLANCHISSAGE			
90	Programme normal a 90°	 Traitement de chlorage permis	 Traitement de chlorage proscrit		
60	Programme normal a 60°				
REPASSAGE					
40	Programme normal a 40°	 À température élevée	 À température moyenne	 À température basse	 Ne pas repasser
30	Programme normal a 30°	NETTOYAGE À SEC			
60	Programme modéré a 60°	 Tous les solvants usuels	 Tous solvants sauf le trichloréthylène	 Exclusion des solvants pétroliers et R113	 Ne pas nettoyer à sec
40	Programme modéré a 40°				
30	Programme tres modéré a 30°				
SECHAGÉ EN TAMBOR APRÈS LAVAGE					
	Lavage à la main	 À température élevée	 À température inférieur à 60°		 Ne pas sécher
	Ne pas laver				

Attention!

- Éviter de laver du linge sans ourlet ou déchiré car il peut se défilocher.
- Les corps étrangers peuvent endommager les vêtements ou les composants du lave-linge séchant. Il faut donc: vider et retourner les poches, détacher les boutons et clips des rideaux ou les mettre dans un filet.
- Laver les vêtements très petits (ceintures, mouchoirs, chaussettes, soutien-gorge avec armatures, etc.) en les enfermant dans un sac en tissu blanc. Fermer les boutons-pression et les zips, fixer les boutons mal fixés.
- L'utilisation des lessives modernes et de la température de lavage correcte suffit normalement pour éliminer les taches des tissus. Cependant, il est conseillé de traiter certaines taches difficiles, comme celles d'herbe, fruit, oeuf, sang, rouille, stylo-bille, etc., avant le lavage. **Dans le commerce, on trouve de nombreux produits pour le traitement des taches en fonction du type de tissu. Dans tous les cas, il est conseillé de nettoyer ou diluer immédiatement les taches; en effet, plus elles sont anciennes, plus elles sont difficiles à éliminer.**
- Le non-respect des symboles de traitement sur les tissus peut provoquer des dommages au linge.

Laine – Seule la laine dénommée pure laine vierge identifiée par le marquage  ou reportant l'étiquette <<traitée irrétrécissable lavable à la machine>> peut être lavée dans la machine avec le programme spécifique; pour tous les autres types de laine, il est préférable de les laver à la main ou à sec.

5.2 OUVERTURE DU HUBLLOT

La machine est équipée d'un dispositif de sécurité qui empêche l'ouverture du hublot pendant l'exécution du programme.

1. **Avant d'ouvrir le hublot après la fin du programme de lavage (voyant phases programme "Fin" allumé), attendre 1 ou 2 minutes** afin de permettre la désactivation du dispositif de sécurité.
2. **S'assurer que l'eau a été complètement vidée de la cuve et que le tambour est arrêté.** Ouvrir le hublot en appuyant sur la touche "Ouverture hublot" située sur le bandeau frontal, puis ouvrir complètement le hublot avec la main.

Attention!

- En cas d'interruption du programme de lavage, il faut attendre de 3 à 15 minutes, en fonction de la température interne atteinte par la machine.

Attention!

L'eau peut être encore bouillante si le lavage a été effectué à des températures élevées. S'il y a encore de l'eau à l'intérieur du tambour, éviter d'ouvrir le hublot!

5.3 CHARGE DE LINGE

Dans la mesure du possible, **afin d'économiser de l'énergie électrique, il est préférable que le chargement soit complété par type de tissu.** Introduire le linge bien démêlé, en alternant les vêtements de grande et petite dimension. Les premières fois, il est conseillé de peser le linge; ensuite, on se fierà à l'expérience acquise. Nous reportons, à titre indicatif, le poids moyen des vêtements les plus communs:

5.4 INTRODUCTION DU LINGE

1. Ouvrir le hublot et introduire le linge en le distribuant de façon uniforme, bien déplié et non tassé dans le tambour; si possible en alternant des vêtements de grande et petite dimension.
2. Le lave-linge décrit dans ce manuel peut être **chargé jusqu'à un maximum de 5kg** de linge par lavage. Si l'on charge un poids supérieur, les résultats de lavage seront insatisfaisants et des anomalies de fonctionnement de la machine peuvent se produire.
3. **Pour économiser de l'énergie, il est conseillé de compléter le chargement** pour les différents types de tissu en respectant la quantité indiquée dans le "Tableau programmes" joint à ce manuel.
4. Fermer le hublot en le poussant contre son cadre jusqu'à entendre le déclic de la serrure. Veiller à ce que les vêtements ne restent pas pris entre le hublot et le joint en caoutchouc.

Attention!

- Si le hublot est fermé incorrectement, un dispositif de sécurité empêche la mise en marche du lave-linge séchant.
- **Ne pas dépasser la quantité maximum de chargement: une charge excessive diminue les résultats du lavage.**

5.5 CHARGEMENT DE LA LESSIVE ET DES ADDITIFS

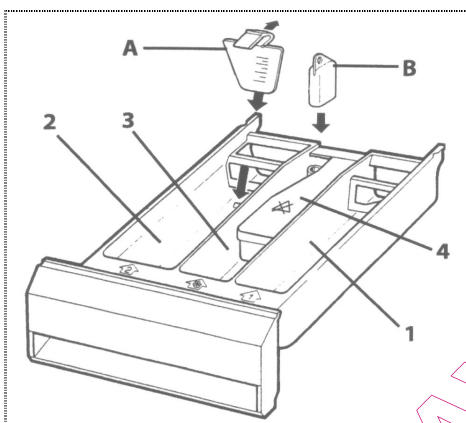

En suivant les indications du "Tableau programmes" joint au manuel, verser avant le démarrage du programme la lessive et les éventuels additifs dans le bac à produit.

Dans le compartiment indiqué par le numéro "1" verser le détergent en poudre pour le lavage.

La lessive doit être versée dans le compartiment "2". Les accessoires de la machine comprennent un insert rouge "A" qui, positionné dans le compartiment "2" de lavage, permet d'utiliser du détergent liquide. Les additifs sont introduits automatiquement dans la cuve de lavage lors du dernier rinçage.

Dans le compartiment "3", indiqué par le symbole , on verse, si nécessaires, les additifs liquides comme les apprêts, les azurants, les assouplissants.

Si la machine est prévue pour l'utilisation de produits blanchissants, introduire de l'eau de Javel dans le compartiment "4" (dans ce cas, il n'y a pas le couvercle avec le symbole .

Dans tous les cas, le niveau des liquides ne doit pas dépasser l'indication de niveau maximum; en cas contraire, les compartiments se videraient trop rapidement.

Avant de verser des additifs denses dans le compartiment prévu à cet effet, les diluer avec un peu d'eau afin d'éviter que le symbole se bouche.

Utiliser uniquement des lessives à mousse contrôlée, adaptées à l'utilisation dans des lave-linge.

Déterminer la quantité de lessive en fonction de la dureté de l'eau, du type, de la quantité et du degré de saleté du linge chargé.

De cette façon, on obtiendra l'effet désiré et une consommation de lessive optimale.

Sur les boîtes de lessive, la quantité de dosage est indiquée sur la base de 4 niveaux de dureté et pour des charges de 4-5 kg de linge, normalement sale.

Se renseigner sur le degré de dureté de l'eau auprès de la Société de distribution compétente.

Dureté de l'eau

Niveau de dureté	Degrés français fH	Degrés allemands dH
Douce	Jusqu'à 15°	Jusqu'à 8°
Moyenne	15° - 25°	8° - 14°
Dure	25° - 40°	14° - 22°
Très dure	Plus de 40°	Plus de 22°

5.6 DOSAGE DES LESSIVES EN POUVRE

Linge normalement sale

1. Choisir un programme sans pré-lavage.
2. Verser la quantité totale de lessive indiquée sur l'emballage dans le compartiment "2" du bac à produits.

Linge très sale

1. Choisir un programme avec pré-lavage.
2. Verser ¼ de la quantité conseillée de lessive dans le compartiment "1" du bac à produits et ¾ de la lessive dans le compartiment "2".

Attention!

- Pour le linge délicat en fibre synthétique, à défaut des indications de dosage, doser de ½ jusqu'à 2/3 du dosage indiqué pour le lavage des tissus résistants de coton.
- Pour le programme laine, nous recommandons d'utiliser uniquement des détergents neutres pour la laine.
- Effectuer le dosage sur la base des données du fabricant du détergent.

5.7 DOSAGE DES DÉTERGENTS LIQUIDES

1. Verser la dose indiquée dans le doseur fourni avec le récipient du détergent liquide, puis le mettre à l'intérieur du tambour ou utiliser le compartiment "2" du bac à produits, en insérant dans celui-ci l'insert rouge "A" prévu à cet effet (voir paragraphe 5.5).
2. La graduation sur l'insert rouge est prévue comme aide pour le dosage du détergent liquide.

Attention!

- Les détergents liquides peuvent être utilisés selon le dosage prévu par le fabricant **uniquement pour le lavage principal, c'est-à-dire dans tous les programmes sans pré-lavage.**
- Quand le compartiment "2" est utilisé pour la lessive en poudre, il faut préalablement enlever l'insert rouge "A".

5.8 PRODUITS DÉTARTRANTS

Il est possible d'ajouter des produits détartrants selon les indications de leur fabricant dans les compartiments "1" et "2".

Dans les compartiments, verser d'abord le détergent, puis le détartrant.



5.9 MISE EN MARCHE DE LA MACHINE ET SÉLECTION DU PROGRAMME DE LAVAGE

Pour la mise en marche et la sélection des programmes, procéder de la façon suivante:

1. Tourner le bouton de sélection programmes dans l'un des deux sens.
2. Sélectionner la température de lavage à l'intérieur des plages indiquées sur le bandeau de commande frontal par les inscriptions suivantes:

- **Coton, linge coloré**
- **Laine**
- **Synthétique, linge délicat**

Le lave-linge sèche dispose des **programmes base de lavage** suivants, qui permettent de programmer, grâce au réglage de la température et aux différentes fonctions des touches, les programmes les plus variés et adaptés à toutes les exigences.

<p>Programmes de lavage énergiques pour tissus résistants en <u>coton</u>, <u>colorés</u> ou <u>chanvre</u>.</p>	
<p>Programmes de lavage linge délicat adaptés pour les tissus délicats en fibres <u>synthétiques artificielles</u>, <u>mixtes</u> ou <u>lin</u>. Ils évitent les froissements difficiles à éliminer lors du repassage.</p>	
<p>Programme laine uniquement pour les vêtements marqués "<u>pure laine vierge</u>" lavable, traitée, irrétrécissable. Pour les autres types de laine, il est conseillé de les laver à la main ou à sec.</p>	

Pour la sélection des programmes en fonction du type de tissu, consulter le Tableau programmes" joint au manuel.

Affichage sur l'afficheur

Lors de la mise sous tension de la machine, l'afficheur visualise les indications de durée (heures/minutes) et vitesse maximum d'essorage prévues pour le programme. L'affichage de ces deux paramètres s'effectue alternativement, avec allumage des voyants correspondants, et ils restent allumés chaque fois pendant 3 secondes, jusqu'au démarrage du programme sélectionné.

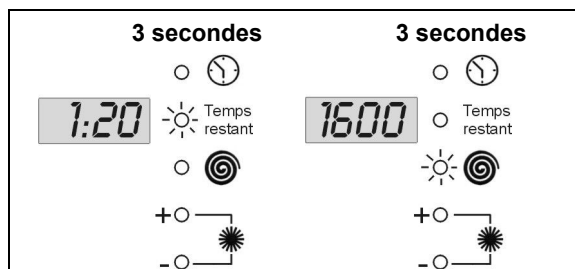

Attention!

- Le bouton de sélection permet également de sélectionner les programmes de lavage partiels suivants:
 - Rinçage avec additif
 - Vidange et essorage
 - Assouplissant
 Ces programmes partiels se trouvent à l'intérieur des plages Coton, Synthétiques et Laine, à l'exception du programme vidange et essorage (Vidange !☉).
- Quand la température indiquée est 0°, cela signifie que le programme effectue un lavage à froid. Ce même lavage à froid est également exécuté par le programme **Lavage à la main** dans la plage Laine.
- Les étiquettes de traitement des tissus indiquent quelle température de lavage sélectionner.
- Si on lave des vêtements qui prévoient différentes températures de lavage, il faut choisir la température de lavage la plus basse.**
- Si le linge n'est que légèrement sale et n'a pas besoin de l'effet blanchissant des hautes températures, **on peut choisir une température basse afin d'économiser de l'énergie.** Malgré la basse température et la conséquente économie d'énergie électrique, un contrôle automatique du temps maintient la durée du lavage principal inchangée par rapport à celle d'un programme avec température élevée. Cela permet de laver avec d'excellents résultats **du linge normalement sale à des températures de lavage plus basses** que la température maximum indiquée sur l'étiquette de traitement du tissu.

5.10 MODIFICATION DES PARAMÈTRES DE DÉPART

5.10.1 VITESSE D'ESSORAGE

En appuyant sur la touche de sélection vitesse d'essorage (symbole ☉), le voyant correspondant s'allume et l'afficheur visualise la vitesse maximum prévue pour le programme de lavage sélectionné. En appuyant en séquence sur la touche, la vitesse diminue de 100 tours à chaque pression, jusqu'à l'exclusion de l'essorage, visualisée comme vitesse égale à 0.

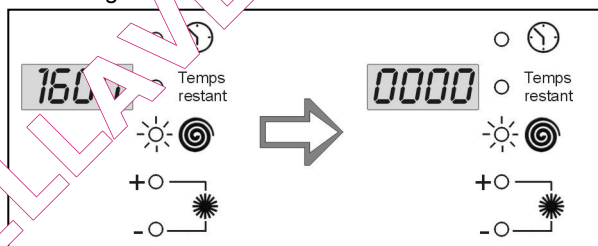

5.10.2 OPTIONS

À l'aide des touches options (indiquées dans le chapitre 4 – Description des commandes, lettre M), il est possible d'activer les options disponibles sur la machine. La sélection de l'option est signalée par l'allumage du voyant option situé au-dessus de la touche appuyée.

5.10.3 DÉPART DIFFÉRÉ (POUR LES MODÈLES DOTÉS DE CETTE OPTION).

Quand on appuie sur la touche départ différé (symbole ⌚), le voyant correspondant situé au-dessus de la touche s'allume. L'afficheur visualise le retard (heures/minutes) prévu pour le programme de lavage sélectionné: le retard initialement proposé est toujours 0 heures 0 minutes, pour tous les programmes.

Si on appuie en séquence sur la touche, le retard du démarrage augmente à chaque pression par pas de 30 minutes pour les 12 premières heures et, ensuite, par pas de 60 minutes jusqu'à 24 heures.

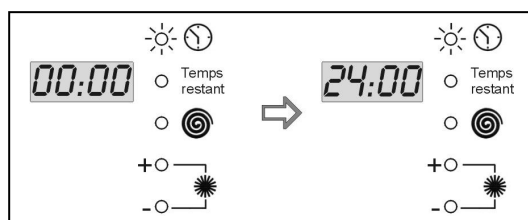
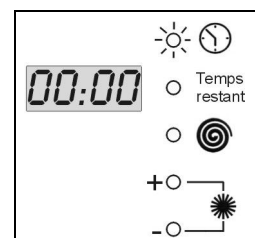

Lors de la sélection du temps de départ différé, il est possible de remettre à zéro le temps en maintenant la touche appuyée pendant au moins 3 secondes.

5.11 DÉMARRAGE DU PROGRAMME DE LAVAGE

1. Avant de démarrer le programme sélectionné, fermer correctement le hublot, ouvrir le robinet de l'eau et verser la lessive et l'additif.
2. Appuyer sur la touche "Marche-Pause". Le voyant positionné au-dessus de la touche Marche-Pause reste allumé pendant toute la durée du cycle.

Après le démarrage, l'afficheur visualise le temps restant avant la fin du programme sélectionné. Le voyant correspondant reste allumé pendant toute la durée du cycle.

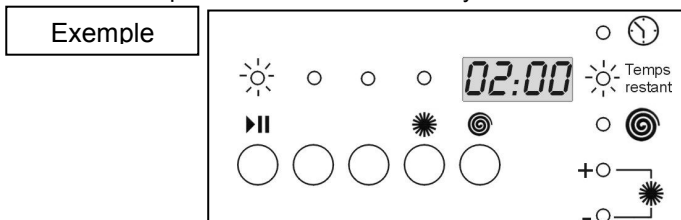

Si on a programmé le départ différé (pour les modèles dotés de cette option), l'afficheur visualise le compte à rebours du temps restant avant le démarrage. Quand le départ différé est sélectionné, le voyant correspondant clignote.

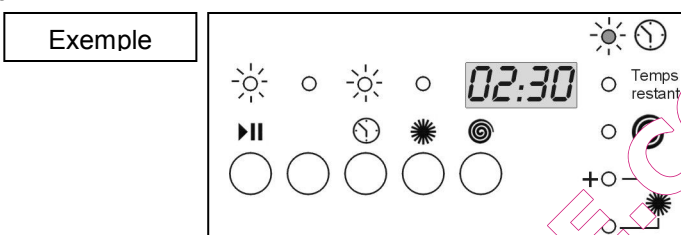

5.12 INTERRUPTION OU CHANGEMENT DU PROGRAMME DE LAVAGE

Pendant l'exécution, il est possible à tout moment d'interrompre le programme de lavage:

1. appuyer sur la touche "Marche-Pause" pendant environ 3 secondes: l'afficheur visualise alternativement le mot STOP (pendant 1 seconde) et trois segments horizontaux (pendant 1 seconde), tandis que le voyant Marche-Pause clignote.

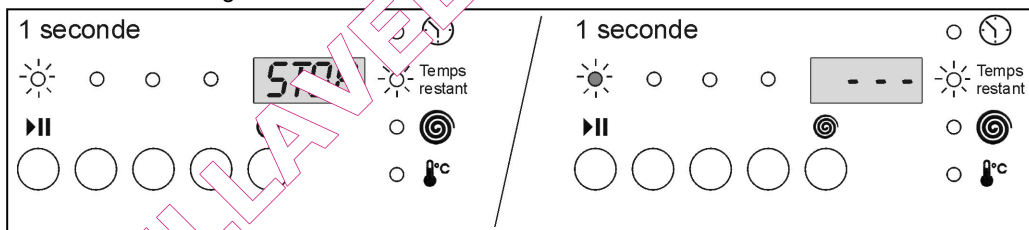

Il est également possible d'effectuer une pause en tournant le bouton de sélection programmes/température pendant l'exécution du cycle.

2. Si on désire changer de programme de lavage, il suffit de sélectionner le nouveau programme en tournant le bouton de sélection, sans devoir mettre la machine en pause. Le nouveau cycle de lavage sera exécuté entièrement depuis le début. Si de l'eau avait déjà été chargée dans la cuve pendant le cycle précédent, le nouveau programme commence sans la phase d'alimentation en eau.
3. Pour reprendre le cycle, appuyer de nouveau sur la touche Marche-Pause.

5.13 FIN DU PROGRAMME

Les programmes de lavage terminent automatiquement et l'afficheur visualise le mot END tandis que le voyant "Temps restant" s'allume.

1. Arrêter la machine en positionnant le bouton de sélection programmes sur la position OFF ou Éteint.
2. Ouvrir le hublot.
3. Extraire le linge du tambour.
4. Laisser le hublot entrouvert de façon à ce que le compartiment interne du lave-linge séchant puisse sécher.
5. Fermer le robinet d'arrivée de l'eau.

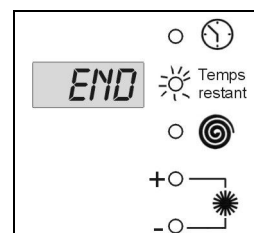

Si on avait sélectionné l'exclusion de l'essorage avec l'arrêt cuve pleine lors de la phase initiale de sélection de la vitesse d'essorage (vitesse d'essorage égale à 0), à la fin du programme de lavage, l'afficheur visualise l'inscription STOP alternée à 0000 (vitesse d'essorage égale à 0), tandis que le voyant d'affichage essorage s'allume.

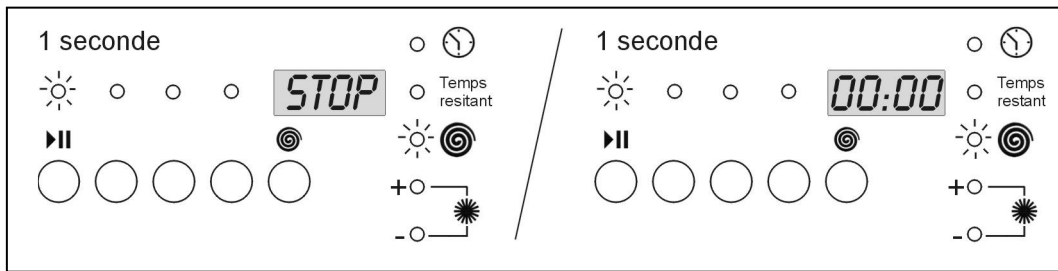

Pour continuer avec la vidange et l'essorage, appuyer deux fois de suite sur la touche de sélection essorage. La machine reprend le cycle avec la vidange et l'essorage. Pour sélectionner la vitesse d'essorage, appuyer sur la touche jusqu'à ce que l'afficheur visualise la vitesse souhaitée. Si l'on veut vider l'eau présente dans la cuve sans exécuter l'essorage, appuyer sur la touche de sélection vitesse d'essorage jusqu'à ce que 0000 apparaisse sur l'afficheur, ce qui indique que la vidange sera effectuée sans la phase d'essorage.

5.14 SIGNALISATION ACOUSTIQUE DE FIN DU PROGRAMME

En plus de l'inscription END sur l'afficheur, la fin de l'exécution du programme de lavage et/ou séchage est indiquée par deux signalisations acoustiques. Si l'on désire désactiver cette signalisation de fin cycle, appuyer en même temps sur la deuxième et la troisième touche, en partant de la gauche. L'afficheur visualise alors immédiatement l'inscription OFF et, à partir de ce moment, le signal acoustique est désactivé.

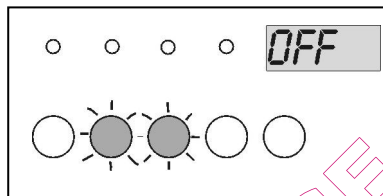

Pour activer de nouveau le signal acoustique de fin cycle, répéter l'opération précédente. L'afficheur doit visualiser l'inscription ON.

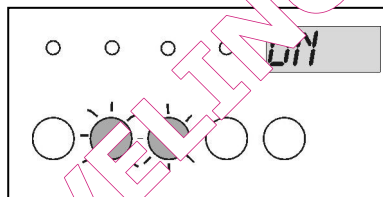

Le lave-linge est fourni avec le signal acoustique de fin cycle activé.

6. UTILISATION DE LA MACHINE POUR LE SÉCHAGE

6.1 GÉNÉRALITÉS

Pendant les cycles de séchage, il est indispensable que le robinet de l'eau soit ouvert et que le tuyau de vidange soit positionné correctement.

Avec cette machine, il est possible de sélectionner des programmes de lavage, de séchage et de lavage-séchage enchaîné.

Ce dernier programme prévoit le passage automatique du lavage au séchage, sans devoir intervenir sur les commandes (une fois le lavage terminé) pour obtenir le cycle complet.

Avertissements

- Sécher uniquement du linge ou des vêtements lavés avec une solution aqueuse et adaptés au séchage à la machine.
- Ne pas sécher des tissus nettoyés à sec ou détachés avec des solvants chimiques, des tissus de laine ou mixte laine qui rétrécissent avec la chaleur, des tissus très délicats comme la soie et les rideaux synthétiques, des tissus qui peuvent facilement s'effilocheur comme des écheveaux de laine, de la ouate et des tapis particulièrement efflochés, des articles contenant du caoutchouc-mousse ou des élastomères similaires.
- **La charge de linge qui peut être insérée dans le lave-linge séchant pour l'exécution du séchage ne doit pas dépasser 2,5 kg.** Le lave-linge séchant a été réalisé pour obtenir son meilleur rendement avec des charges non supérieures à 2,5 kg de linge à sec.
- Quand on sélectionne des programmes de lavage énergiques, le séchage est automatiquement exécuté à 90°C (séchage normal).
- Dans les programmes de lavage pour linge délicat, le séchage est automatiquement effectué à 60°C (séchage délicat). C'est-à-dire que, dans les programmes automatiques lavage-séchage enchaîné, le programme de séchage est lié à la sélection du programme de lavage.
- Pour effectuer un programme de séchage, il faut que le linge ait été précédemment lavé et essoré.

- Après le séchage de linge particulièrement souple, par ex. du linge neuf en éponge, il est conseillé d'effectuer le programme "Rinçages" afin d'assurer l'évacuation des éventuels dépôts de tissu et d'éviter qu'ils ne se déposent sur le linge pendant le lavage successif.

Important – Ne pas sécher des tissus délicats qui ne résistent pas à la température de 60°C ou, dans tous les cas, des tissus qui ne résistent pas à la température sélectionnée.

6.1.1 TABLEAU INDICATIF DES TEMPS ET DE LA TEMPÉRATURE DE SÉCHAGE

Charge de linge	Tissu résistant séchage à 90°C	Tissu délicat séchage à 60°C	Degré de séchage
1,5kg	40 minutes	80 minutes	Humide à repasser
	80 minutes	100 minutes	Sec
2,5kg	80 minutes	120 minutes	Humide à repasser
	100 minutes	-	Sec

6.1.2 SÉCHAGE SUPPLÉMENTAIRE

Si, une fois le programme terminé, le linge est encore trop humide, sélectionner un programme de séchage à temps de courte durée.

Attention! Afin d'éviter que les vêtements se froissent ou rétrécissent, ne pas prévoir un séchage excessif.

6.2 SÉCHAGE AUTOMATIQUE

Le capteur détecte l'humidité résiduelle pendant le séchage. La durée du cycle de séchage est réglée sur la base de la charge et du type de linge. Pendant le cycle de séchage, l'afficheur visualise les variations de la durée du séchage. Pour le séchage automatique, on peut sélectionner deux niveaux d'humidité résiduelle à la fin du séchage :

- Aut1** **Sec normal** – adapté aux tissus plus fins et non pelucheux
Charge : 1,5 – 2,5kg
- Aut2** **Extra sec** – adapté aux tissus plus épais et lourds
Charge : 1,5 – 2,5kg

6.2.1 Messages de l'afficheur quand la charge de linge est incorrecte

LO **Charge insuffisante** – le programme s'interrompt après 44 minutes afin d'éviter d'abîmer le linge.

HI **Charge excessive** – le programme continue le séchage avec les temps maximums suivants :

	Programme séchage normal (durée en h:mm)	Programme séchage délicat (durée en h:mm)
Aut1	1:50	1:50
Aut2	2:30	2:00

6.3 SÉCHAGE À TEMPS

La durée du séchage correspond au temps sélectionné avec la touche de sélection séchage.

6.2 PROGRAMME LAVAGE-SÉCHAGE ENCHAÎNÉ

L'exécution automatique du programme de lavage-séchage enchaîné est possible pour les programmes énergiques (coton, linge coloré) et synthétiques/linge délicat. Quand on sélectionne les programmes de lavage laine, on ne peut pas sélectionner le séchage automatique après le lavage.

Pour le lavage et séchage en automatique, il est conseillé de **ne pas charger un poids supérieur à 2,5 kg pour le coton ou 1,5 kg pour les synthétiques**.

Si la charge à laver et sécher dépasse les quantités susmentionnées, il est conseillé de ne pas exécuter un programme automatique lavage-séchage enchaîné; une fois le lavage terminé, il faudra diviser le linge et exécuter le séchage en deux fois.

Pour sélectionner un **programme lavage-séchage enchaîné** en automatique, agir de la façon suivante:

- sélectionner le **programme de lavage** selon les indications du paragraphe 5.9;
- sélectionner la **vitesse d'essorage** selon les indications du paragraphe 5.10.1;
- Appuyer sur la touche sélection programmes de séchage et temps de séchage (**touche L**) pour sélectionner la modalité de séchage désirée.

Voyant **Auto** allumé (**séchage automatique**) : après que la modalité automatique de séchage (Aut1 ou Aut2) a été sélectionnée, le capteur interne de l'appareil définit automatiquement le temps de séchage. Après environ 5 secondes, la modalité de sélection est quittée et la valeur sélectionnée est acquise.

Voyant **Temps** allumé : avec cette modalité, il suffit d'appuyer plusieurs fois sur la touche afin de sélectionner le temps de séchage désiré. Après environ 5 secondes, la modalité de sélection est quittée et la valeur sélectionnée est acquise. La liste des temps va de 2:00 heures à 0:00 heure.

Pendant la sélection de la modalité de séchage (automatique ou à temps), la **LED du programme de séchage Normal reste allumée**. Ce programme comporte un séchage intense et est spécifique pour les tissus résistants et le coton.

Si l'on veut sélectionner un **programme de séchage délicat** (séchage moins intense, adapté pour les tissus délicats et les synthétiques), il faut appuyer sur la touche Séchage Délicat : la LED du programme de séchage délicat s'allume.

Après avoir sélectionné un programme de séchage (Normal ou Délicat), appuyer, dans un délai de 5 secondes, sur la touche de sélection Séchage.

6.6 PROGRAMME SEULEMENT SÉCHAGE

Pour programmer le séchage une fois le cycle de lavage terminé, procéder de la façon suivante:

1. Arrêter la machine en tournant le bouton de sélection programmes de lavage/séchage sur OFF ou Éteint.
2. Positionner le bouton sur le programme de séchage indiqué avec le symbole .
3. Appuyer plusieurs fois sur la touche de sélection Séchage (touche L) jusqu'à sélectionner la modalité (Automatique ou à Temps). Si l'on veut réduire la température de séchage, appuyer sur la touche Séchage Délicat.
4. Appuyer sur la touche "Marche-Pause" pour démarrer le programme de séchage. L'afficheur visualise le temps restant.

Avertissements

- Le programme de lavage n'ayant pas été sélectionné, la sélection d'un programme (normal ou délicat) pour l'exécution du séchage est libre. Ne pas oublier que le séchage normal est conseillé pour les vêtements de coton et colorés, tandis que le programme de séchage délicat est conseillé pour les tissus synthétiques et délicats.
- Pour obtenir d'excellents résultats de séchage, la charge de linge **ne doit pas peser plus** de 2,5 kg pour le coton ou plus de 1,5 kg pour les synthétiques.

6.5 INTERRUPTION OU CHANGEMENT DU PROGRAMME DE SÉCHAGE

1. Pour interrompre le programme de séchage, suivre les indications reportées au point 1 du paragraphe 5.12 - Interruption ou changement du programme de lavage. Quand la machine est en pause, il est possible de modifier la modalité et/ou le temps de séchage en appuyant sur la touche de sélection séchage.
2. Si l'on désire terminer le programme et sortir le linge, il est conseillé d'effectuer le refroidissement du linge. À l'aide de la touche de sélection, programmer le temps de séchage sur 20 minutes. Remettre en marche la machine de la façon indiquée au point successif; à la fin du séchage, on pourra sortir le linge.

7. NETTOYAGE ET ENTRETIEN

Important – Avant de procéder à toute opération de nettoyage ou entretien, débrancher la fiche de la prise de courant.

7.1 NETTOYAGE EXTERNE

- Un nettoyage régulier et constant permet de conserver inaltéré l'aspect de votre appareil.
- Nettoyer la carrosserie uniquement avec de l'eau et du savon, sécher ensuite avec soin en utilisant un chiffon doux.
- Nettoyer les pièces en plastique uniquement avec un chiffon humide.
- Ne pas gratter avec des objets pointus et éviter l'utilisation de solvants ou de produits abrasifs, car ils peuvent abîmer les surfaces.
- **Pour des raisons de sécurité, ne jamais diriger des jets d'eau sur le lave-linge séchant.**

7.2 NETTOYAGE DU TAMBOUR

- Éliminer les éventuelles taches de rouille du tambour avec un nettoyant prévu à cet effet pour acier inoxydable ou, en cas de taches très persistantes, avec du papier émeri très fin.
- Pour détartrer le lave-linge séchant, utiliser uniquement des produits détartrants avec anticorrosif de qualité pour lave-linge.
- Respecter scrupuleusement le mode d'emploi et le dosage indiqués par le fabricant.
- **Après le détartrage et l'élimination de la rouille du tambour, exécuter quelques cycles de rinçage pour éliminer tous les résidus d'acide qui, autrement, peuvent endommager la machine. N'utiliser en aucun cas des détergents qui contiennent des solvants. Il y a le risque de formation de vapeurs qui peuvent s'incendier et exploser.**

7.3 NETTOYAGE DU JOINT DU HUBLOT

Contrôler périodiquement qu'il n'y a pas d'agrafes, boutons, fils, ou autres objets dans les plis du joint du hublot.

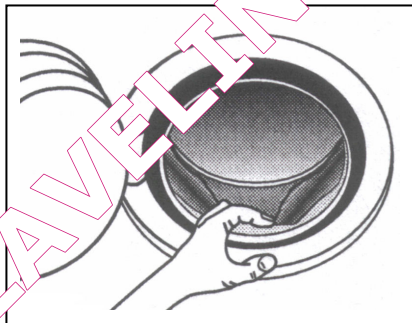

7.4 NETTOYAGE DE LA POMPE DE VIDANGE

Le nettoyage de la pompe de vidange n'est nécessaire que lorsque la pompe se bloque à cause de la présence de boutons, broches ou objets similaires et que l'eau n'est pas vidée. Dans ce cas, agir de la façon indiquée ci-après.

1. **Débrancher la fiche de la prise pour couper l'alimentation électrique à la machine.**
2. Extraire la plinthe de son siège en la tirant avec les mains. Pour faciliter l'extraction, positionner les mains en bas et exercer une pression sur la partie supérieure de la plinthe.



3. Extraire le flexible de vidage "A".
Attention: si le tuyau est chaud, il y a de l'eau chaude ou bouillante. Poser un récipient bas sur le sol et enlever le bouchon "B" pour vider l'eau. En fonction de la quantité d'eau, il peut être nécessaire de vider plusieurs fois le récipient.
Quand l'eau ne coule plus, fermer de nouveau le flexible en serrant fermement le bouchon "B".

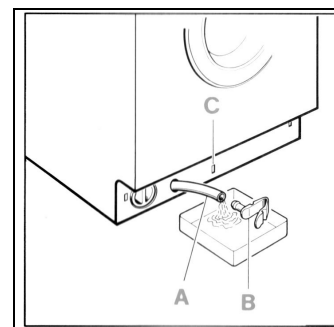

4. Avec un tournevis, dévisser la vis "G" et extraire la barrette métallique "F" qui empêche la rotation du couvercle pompe "D".
Dévisser le couvercle de la pompe "D" en le tournant vers la gauche.
Nettoyer et éliminer les objets étrangers du corps de la pompe.
Contrôler également l'intérieur "E", en s'assurant que la roue de la pompe tourne librement; il pourrait y avoir des corps étrangers encastrés à enlever.

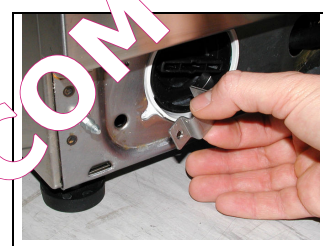
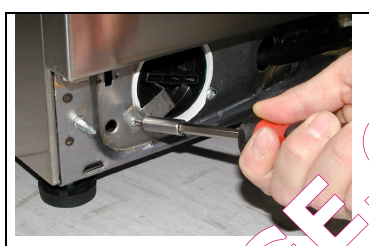
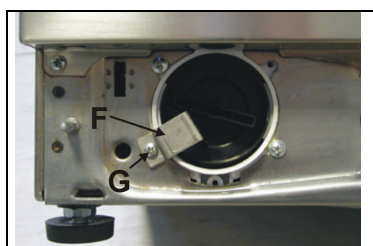

5. Une fois le nettoyage terminé, revisser le couvercle de la pompe.
Positionner la barrette métallique "F" de façon à ce qu'elle empêche la rotation du couvercle, puis visser avec un tournevis la vis "G".
Fixer le flexible de vidage en insérant par pression le bouchon dans son logement «C».
Insérer la plinthe d'abord dans la partie inférieure, puis la pousser vers la carrosserie jusqu'à ce qu'elle s'encastre.

7.5 NETTOYAGE DU BAC À PRODUITS

Il est conseillé d'éliminer toute installation du bac à produits.
Pour faciliter cette opération, il faut extraire entièrement le bac à produits de son siège (sortir complètement le bac puis le soulever un peu et l'extraire en forçant légèrement le bas du bac).

Enlever les siphons «B» (si la machine n'est pas munie du couvercle du compartiment à produits, il y a deux siphons), puis nettoyer le tout avec de l'eau chaude.
Insérer de nouveaux siphons jusqu'en fond avant d'introduire le bac dans son siège, éliminer les éventuels dépôts de détergent.

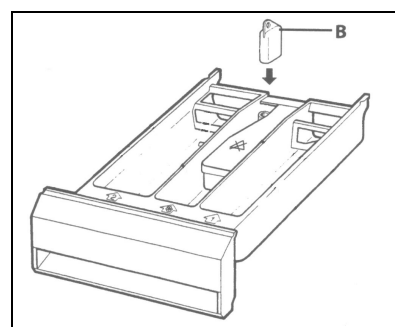

7.6 NETTOYAGE DU FILTRE D'ARRIVÉE D'EAU

La machine est équipée d'un filtre pour protéger les vannes d'arrivée de l'eau.

Le filtre est situé dans le raccord du tuyau d'alimentation qui doit être raccordé au robinet.

Le filtre doit être nettoyé si le lave-linge ne charge pas l'eau ou que celle-ci s'écoule en quantité insuffisante.

Pour le nettoyage, agir de la façon suivante:

- **Débrancher la fiche de la prise pour couper l'alimentation électrique à la machine.**
- Fermer le robinet d'arrivée de l'eau.
- Dévisser le raccord du tuyau d'alimentation du robinet.

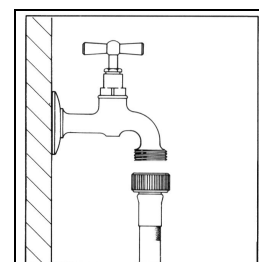

-
- Enlever le filtre du raccord du tuyau d'alimentation.
 - Nettoyer le filtre avec de l'eau et en utilisant une brosse à dents.
 - Quand on revise le raccord du tuyau d'alimentation, contrôler que le filtre est positionné correctement.

QUELLAVELINGE.COM

8. AVERTISSEMENTS EN CAS D'ANOMALIES DE FONCTIONNEMENT

Ce produit est conforme aux normes de sécurité en vigueur en matière d'appareils électriques. Pour des raisons de sécurité, les contrôles techniques ou les réparations ne doivent être exécutés que par du personnel qualifié, afin d'éviter des risques pour l'utilisateur.

Quand la machine ne fonctionne pas, avant d'appeler le service Après-vente, contrôler personnellement que toutes les opérations énumérées dans le tableau anomalies ci-après ont été exécutées, cela permet d'éviter des frais inutiles.

- | | |
|--|---|
| 1 La machine ne fonctionne pas | <p>Contrôler que:</p> <ul style="list-style-type: none"> - la fiche est branchée correctement dans la prise - le hublot est fermé correctement - la touche "Marche-Pause" a été appuyée |
| 2 La machine ne charge pas l'eau | <p>Contrôler que:</p> <ul style="list-style-type: none"> - la fiche est branchée correctement dans la prise - le hublot est fermé correctement - le robinet d'arrivée de l'eau est ouvert - les filtres du tuyau d'arrivée de l'eau sont pas obstrués. Les nettoyer de la façon décrite dans le paragraphe 6.5. - le tuyau d'arrivée de l'eau n'est pas coincé ou plié |
| 3 On ne voit pas d'eau dans le tambour de lavage | <p>Aucune panne.</p> <p>Le niveau de l'eau est plus bas que la vitre du hublot, car les nouvelles machines utilisent peu d'eau, mais les mêmes résultats de lavage et rinçage.</p> |
| 4 La machine ne vide pas l'eau | <p>Contrôler que:</p> <ul style="list-style-type: none"> - le tuyau de vidange n'est pas étranglé - la pompe de vidange n'est pas encrassée La nettoyer de la façon décrite dans le paragraphe 6.3. |
| 5 La machine ne vide pas l'eau après le dernier rinçage des programmes de lavage linge délicat et laine | <p>La pause est prévue par le programme de lavage (quand l'option essorage et arrêt cuve pleine  a été activée) afin d'éviter le froissage des vêtements.</p> <p>▶ Pour effectuer la vidange de l'eau, procéder de la façon décrite dans le paragraphe 5.13 "Fin programme".</p> |
| 6 La machine charge et vide l'eau en continu | <p>Contrôler que l'extrémité du tuyau de vidange n'est pas positionnée dans une position trop basse.</p> |
| 7 Fortes vibrations pendant l'essorage | <p>Contrôler que:</p> <ul style="list-style-type: none"> - La machine est correctement mise de niveau, comme cela est décrit dans le paragraphe 3.2 - le lave-linge séchant n'est pas trop près des murs ou des meubles - le groupe oscillant interne a été débloqué de la façon décrite dans le paragraphe 3.1 |
| 8 Trop de mousse dans la cuve qui sort du bac à produits | <p>Contrôler que:</p> <ul style="list-style-type: none"> - la lessive utilisée est prévue pour les machines automatiques et non pas pour le lavage à la main - le dosage n'est pas supérieur à la quantité indiquée dans le manuel |
| 9 Présence d'eau sur le sol | <p>Contrôler que:</p> <ul style="list-style-type: none"> - les raccords du tuyau d'arrivée de l'eau ne sont pas desserrés. - l'extrémité du tuyau de vidange ne s'est pas déplacée |
| 10 L'assouplissant n'est pas utilisé complètement ou il reste trop d'eau dans le compartiment | <p>Dans le bac à produits, contrôler que les siphons sont positionnés correctement dans leur siège et qu'ils ne sont pas encrassés. Les nettoyer de la façon décrite dans le paragraphe 6.4.</p> |

- 11 La machine n'exécute pas l'essorage** La sécurité anti-balourd est intervenue car le linge n'est pas distribué uniformément à l'intérieur du tambour. Si, une fois le cycle terminé, le linge est encore mouillé, nous conseillons de le distribuer manuellement à l'intérieur du tambour et de répéter uniquement le programme d'essorage.
- 12 Vidage de l'eau depuis le tambour** En cas de coupure de courant ou d'une panne du lave-linge séchant, il est possible de procéder au vidage d'urgence de l'eau à l'intérieur du tambour en agissant de la façon décrite dans le paragraphe 6.3
- 13 L'essorage n'a pas été exécuté correctement** Du linge de grande dimension est emmêlé et n'est pas uniformément distribué dans le tambour. Il faut toujours charger des vêtements grands et petits alternés.
- 14 Résidus de lessive sur le linge** De nombreux détergents sans phosphates contiennent des substances difficilement solubles dans l'eau.
Sélectionner le programme Rinçage ou brosser le linge.
- 15 Le linge ne sèche pas** Contrôler que:
- le robinet d'arrivée de l'eau est ouvert
 - la charge de linge n'est pas excessive
 - le temps de séchage est adéquat
 - qu'un temps de séchage adapté a été sélectionné
- Si la machine ne sèche toujours pas, appeler le Service Après-vente pour nettoyer les éventuels dépôts de saleté sur la carapice du ventilateur et des conduits de séchage.
- 16 Le résultat du lavage n'est pas satisfaisant**
- La lessive était probablement en quantité insuffisante ou non adaptée.
 - Les taches tenaces n'ont pas été soumises à un traitement préliminaire.
 - La température programmée n'est pas correcte
 - Le tambour est trop chargé





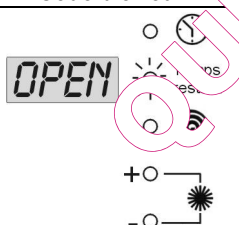

















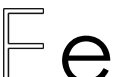



AFFICHAGE DES ERREURS

En cas d'anomalies de fonctionnement, la machine signale l'anomalie au moyen d'un code d'erreur visualisé par l'afficheur.

Code d'erreur.	Description du problème
	Le hublot n'est pas fermé correctement. Essayer de le fermer à nouveau.
E1	Intervention du dispositif aquastop. Contacter le centre SAV le plus proche après avoir coupé l'alimentation électrique et fermé le robinet de l'eau.
E5	L'appareil ne charge pas l'eau pour le lavage. Voir le point 2 de la liste des anomalies.
E6	L'appareil ne vide pas l'eau. Voir le point 4 de la liste des anomalies.

Pour tous les autres codes d'erreur affichés, contacter le Centre SAV le plus proche après avoir coupé l'alimentation électrique et fermé le robinet de l'eau.

9. SYMBOLES TABLEAU DE BOARD

PROGRAMMES		OPTIONS		AUTRES SYMBOLES	
	SECHAGE		AUGMENTATION EAU		ASSOULISSANT
	LAVAGE À LA MAIN		EXCL. ESSORAGE ET ARRÊT A PLEIN CUVE		OUVERTURE HUBLOT
	PRELAVAGE		RETARD PROGRAMME		MARCHE-PAUSE
	RINCAGES		LINGE DÉLICATE		SELÉCTION
	VIDANGE ET ESSORAGE		ÉCONOMIQUE		LAVAGE
SECTION			LAVAGE COURT		FIN
	COTON OU COLORÉS		RINÇAGE SUPPLÉMENTAIRE		CHAUFFAGE
	LAINE		ESSORAGE		TEMPS RESTANT
	SECHAGE		REPASSAGE		
	SYNTHÉTIQUES EN DELICATS		DEMI-CHARGE		

QUELLAVELINGE.COM