

WF8804FP(A/F/G/H/S/V/W/Z) WF8804AP(A/F/G/H/S/V/W/Z)
WF8802FP(A/F/G/H/S/V/W/Z) WF8802AP(A/F/G/H/S/V/W/Z)
WF8800FP(A/F/G/H/S/V/W/Z) WF8800AP(A/F/G/H/S/V/W/Z)
WF8704FP(A/F/G/H/S/V/W/Z) WF8704AP(A/F/G/H/S/V/W/Z)
WF8702FP(A/F/G/H/S/V/W/Z) WF8702AP(A/F/G/H/S/V/W/Z)
WF8700FP(A/F/G/H/S/V/W/Z) WF8700AP(A/F/G/H/S/V/W/Z)
WF8804LP(A/F/G/H/S/V/W/Z)
WF8802LP(A/F/G/H/S/V/W/Z)
WF8800LP(A/F/G/H/S/V/W/Z)
WF8704LP(A/F/G/H/S/V/W/Z)
WF8702LP(A/F/G/H/S/V/W/Z)
WF8700LP(A/F/G/H/S/V/W/Z)

Lave-linge

manuel d'utilisation

QUELLAVELINGE.COM

imaginez les possibilités

Merci d'avoir acheté ce produit Samsung.
Afin de bénéficier d'un service plus complet,
veuillez enregistrer votre produit à l'adresse

www.samsung.com/global/register



caractéristiques de votre nouveau lave-linge Samsung

Avec ce nouveau lave-linge, faire la lessive prend un tout autre sens. Capacité XXL, économie d'énergie... Le lave-linge Samsung possède toutes les caractéristiques nécessaires pour transformer une corvée en un moment de plaisir.

- **Programme Bébé coton**

Votre lave-linge Samsung propose des programmes spéciaux pour protéger les vêtements des enfants à la peau sensible.

Ils réduisent les irritations de la peau des enfants en diminuant les résidus de lessive. En outre, ces programmes classent le linge en différents types et le lavage est effectué selon les caractéristiques de chaque type. Les enfants ressentent ainsi une agréable sensation de propreté lorsqu'ils mettent leurs vêtements.

- **Verrouillage enfant**

La fonction Sécurité enfant empêche les petits curieux de jouer avec le lave-linge.

Cette fonction de sécurité empêche non seulement les enfants de jouer avec les fonctions du lave-linge, mais elle vous avertit aussi lorsqu'elle est activée.

- **Certifié pour les lainages**

Le lave-linge a été testé avec succès par la société Woolmark pour les lainages lavables en machine.

Les textiles devront être lavés conformément aux instructions figurant sur les étiquettes des vêtements selon les spécifications de Woolmark et de Samsung.

- **Départ différé**

Ce lave-linge vous permet de différer le départ d'un programme de 19 heures maximum, par tranches d'une heure, et vous offre ainsi un confort d'utilisation optimal.

- **Lavage express**

Pas de temps à perdre ! Un lavage en moins de 30 minutes vous permettra de sortir avant qu'il ne soit trop tard.

Notre programme Lavage express de 29 minutes peut être la solution pour votre vie animée. Désormais, vous pouvez laver vos vêtements préférés en seulement 29 minutes !

- **Programmes Délicats et Lavage main**

Un soin particulier peut être déterminé par la température adéquate, l'action de lavage délicat et la quantité d'eau appropriée.

- **Résistance céramique pour plus de durabilité et d'économies d'énergie (sur certains modèles)**

Notre résistance céramique, réellement innovante, dure deux fois plus longtemps que les résistances classiques.

Cela se traduit par des économies substantielles en termes de réparations. De plus, ce type de résistance élimine le tartre et est peu gourmand en énergie.

- **Mode d'économie d'énergie A+AA**

Nous y sommes arrivés ! Les lave-linge Samsung WF8804(AP/LP/FP)/WF8704(AP/LP/FP), derniers-nés de nos modèles haute technologie à 1 400 tr/min, se sont vu décerner un triple A : consommation d'énergie A+, performances de lavage A et performances d'essorage A. Résultat : vous économisez du temps et surtout de l'argent à consacrer à ce qui compte vraiment, c'est-à-dire vous et votre famille.

- **Affichage numérique**

Outre une parfaite lisibilité, le panneau de commande à affichage numérique se distingue par sa facilité d'emploi. Il vous permet ainsi d'effectuer des réglages rapides et précis, ce qui garantit d'excellents résultats de lavage.



- **Grande ouverture**

L'ouverture extra-large du hublot vous garantit un accès aisé ! Vous pouvez facilement ajouter et retirer du linge, en particulier les pièces de grande taille, telles que des draps, des serviettes, etc.

Ce manuel contient de précieuses informations sur l'installation, l'utilisation et l'entretien de votre nouveau lave-linge Samsung. Reportez-vous aux descriptions du panneau de commande, aux instructions d'utilisation du lave-linge, ainsi qu'aux conseils pratiques pour tirer pleinement parti des caractéristiques et fonctions de pointe de votre machine. La section « **Codes d'information et de dépannage** », à la page 29, vous explique ce qu'il y a lieu de faire en cas de problème avec votre nouveau lave-linge.











QUELLAVELINGE.COM

consignes de sécurité

Tout au long de ce manuel, vous rencontrerez des notes Avertissement  et Attention . Les instructions reprises sous les mentions Avertissement, Attention, ainsi que les instructions de sécurité importantes qui suivent ne couvrent pas l'ensemble des conditions et des situations potentielles. Il est de votre responsabilité de faire preuve de bon sens, de prudence et de discernement lors de l'installation, de l'entretien et du fonctionnement de votre lave-linge. Samsung ne peut être tenue responsable de dommages causés par une mauvaise utilisation.

SYMBOLES ET MESURES DE SÉCURITÉ IMPORTANTS

Signification des icônes et signes repris dans ce manuel d'utilisation :

 AVERTISSEMENT	Risques ou pratiques inadaptées susceptibles de causer de graves blessures, voire la mort.
 ATTENTION	Risques ou pratiques inadaptées susceptibles de causer des blessures légères ou des dommages matériels.
 ATTENTION	Pour réduire le risque d'incendie, d'explosion, d'électrocution ou de blessure personnelle lors de l'utilisation de votre lave-linge, observez les consignes élémentaires de sécurité ci-dessous :
	Ne PAS essayer.
	Ne PAS démonter.
	Ne PAS toucher.
	Suivre les instructions à la lettre.
	Débrancher la prise d'alimentation.
	Vérifier que la machine est bien reliée à la terre afin d'éviter tout choc électrique.
	Appeler le centre de service afin d'obtenir de l'aide.

Ces symboles d'avertissement ont pour but d'éviter tout risque de blessure corporelle. Suivez-les à la lettre.

Après avoir lu cette section, conservez-les en lieu sûr afin de pouvoir les consulter ultérieurement.

 Lisez attentivement toutes les consignes avant d'utiliser l'appareil.

Comme pour tout équipement électrique ou comportant des parties mobiles, il existe un certain nombre de dangers potentiels. Pour utiliser cet appareil en toute sécurité, familiarisez-vous avec son fonctionnement et restez prudent lorsque vous l'employez.

Installez votre lave-linge à l'intérieur et évitez de l'exposer aux intempéries.

Installez votre lave-linge de niveau, sur un sol capable de supporter son poids.

 Votre lave-linge doit être correctement mis à la terre. Ne le branchez jamais sur une prise non reliée à la terre.



Pour réduire le risque d'incendie ou d'explosion :

- Ne lavez aucun article ayant été lavé, trempé ou traité avec de l'essence, des solvants de nettoyage à sec ou toute autre substance inflammable ou explosive. Celles-ci diffusent en effet des vapeurs pouvant s'enflammer ou exploser. Rincez à la main tout tissu ayant été exposé à des solvants de nettoyage ou à d'autres liquides ou solides inflammables avant de les placer dans votre lave-linge. Vérifiez que toute trace de ces liquides, solides ou vapeur ait été éliminée. Considérez les substances suivantes comme dangereuses : acétone, alcool dénaturé, essence, kérosène, certains détergents ménagers et détachants, térébenthine, cires et décapants.
- Ne placez pas d'essence, de solvant de nettoyage à sec ou d'autre substance inflammable ou explosive dans le lave-linge.
- Dans certaines conditions, de l'hydrogène peut s'accumuler dans les systèmes de production d'eau chaude (comme votre chauffe-eau) qui n'ont pas été employés pendant au moins deux semaines. L'HYDROGENE EST UN GAZ EXPLOSIF. Si votre système de production d'eau chaude n'a pas été employé pendant au moins deux semaines, ouvrez tous les robinets d'eau chaude de votre maison et laissez l'eau couler pendant plusieurs minutes avant d'utiliser votre lave-linge. Cela permettra d'éliminer l'hydrogène accumulé. L'hydrogène étant un gaz inflammable, ne fumez pas et ne faites pas de feu pendant cette opération.

En cas de fuite de gaz, ventilez la pièce immédiatement sans toucher la prise d'alimentation.



Débranchez le cordon d'alimentation avant de procéder à l'entretien de votre lave-linge.

Avant chaque lessive, videz les poches des vêtements à laver. Les petits objets durs de forme irrégulière comme les pièces, couteaux, punaises ou trombones peuvent endommager votre lave-linge. Évitez de laver des vêtements ayant de grandes boucles, des boutons ou d'autres accessoires en métal lourd.

N'ouvrez pas le hublot du lave-linge si vous constatez qu'il reste de l'eau. Vérifiez que toute l'eau a été vidangée avant d'ouvrir le hublot.



Ne tentez pas de procéder à la réparation, au remplacement ou à l'entretien des pièces de votre lave-linge à moins que vous ne compreniez les recommandations spécifiques en la matière se trouvant dans le manuel d'entretien et que vous ne disposiez des compétences requises pour assurer l'opération. Toute opération effectuée par une personne non autorisée est susceptible d'annuler la garantie.

Raccordez le lave-linge au réseau d'alimentation en eau à l'aide de raccords neufs. Ne réutilisez pas de raccords usagés.

Les tuyaux d'arrivée d'eau se détériorent avec le temps. Vérifiez leur état (bosses, coupures, usure, fuites, nœuds) et remplacez-les si nécessaire. Remplacez-les au minimum tous les cinq ans.

Toutes les vis de transport et de conditionnement doivent être enlevées avant utilisation de l'appareil. De sérieux dégâts peuvent être occasionnés si ces vis n'ont pas été enlevées. Reportez-vous à la section « Enlever les vis de transport ».



Avant de laver du linge pour la première fois, vous devez effectuer un cycle complet à vide. Reportez-vous à la section « Premier lavage ».

consignes de sécurité

Cet appareil est prévu pour une utilisation domestique uniquement.



Assurez-vous que le raccordement en eau et en électricité est effectué par un technicien qualifié, qui respecte les instructions du fabricant (voir « Installer le lave-linge ») et les normes de sécurité locales.



Avant tout nettoyage ou maintenance, débranchez l'appareil de la prise électrique.

Débranchez toujours l'appareil et coupez l'eau après utilisation.

Assurez-vous que toutes les poches des vêtements à laver sont vides.

Les objets durs et pointus, comme les pièces de monnaie, les épingles de sûreté, les clous, les vis ou les pierres peuvent occasionner d'importants dégâts à l'appareil.

Empêchez les animaux et les enfants de jouer sur ou dans l'appareil afin d'éviter tout risque de blessure ou d'étouffement.

Le hublot en verre devient très chaud pendant le cycle de lavage. Ne touchez jamais le hublot en verre en cours d'utilisation.



N'essayez pas de réparer l'appareil vous-même. Les réparations effectuées par des personnes inexpérimentées ou non qualifiées peuvent entraîner des blessures et/ou des réparations plus importantes sur l'appareil.

Si la prise (cordon d'alimentation) est endommagée, elle doit être remplacée par le fabricant, son réparateur ou une personne disposant des qualifications équivalentes, afin d'éviter tout danger.

L'entretien de cet appareil doit uniquement être effectué par un centre de réparation homologué et seules des pièces détachées de la marque doivent être utilisées.



Ne laissez pas les enfants (ou animaux domestiques) jouer sur ou dans le lave-linge. Le hublot du lave-linge ne s'ouvre pas facilement de l'intérieur et un enfant peut se blesser gravement s'il est enfermé dans l'appareil.

L'appareil ne peut être utilisé par de jeunes enfants ou des personnes handicapées, si ce n'est sous la surveillance adéquate d'une personne responsable de manière à assurer une utilisation de l'appareil en toute sécurité.

Surveillez les jeunes enfants afin d'éviter qu'ils ne manipulent l'appareil par jeu.

Pour sa sécurité, l'utilisateur doit lire les instructions de fonctionnement de l'appareil et toujours être vigilant lors de son utilisation.

L'appareil doit être disposé de manière à laisser accessibles la prise de courant, les robinets d'arrivée d'eau et les tuyaux d'évacuation.



Les matériaux d'emballage peuvent être dangereux pour les enfants. Tenez tous les emballages (sacs plastique, polystyrène, etc.) hors de leur portée.

N'utilisez pas d'eau traitée contenant de l'huile, de la crème ou de la lotion, habituellement vendue dans les magasins de produits cosmétiques ou les centres de massage.

- Vous risqueriez de provoquer une déformation de la gaine, ce qui entraînerait un dysfonctionnement ou une fuite d'eau.

En règle générale, un tambour de lave-linge inoxydable ne rouille pas. Cependant, si un morceau de métal, tel qu'une épingle à cheveux, reste dans le tambour pendant une période prolongée, ce dernier peut rouiller.

- Ne laissez pas d'eau ou d'eau de Javel chlorée dans le tambour pendant une période prolongée.
- N'utilisez pas régulièrement et ne laissez pas d'eau contenant du fer dans le tambour pendant une période prolongée. Si de la rouille commence à se former sur la surface du tambour, appliquez-y un produit de nettoyage (neutre) et nettoyez à l'aide d'une éponge ou d'un chiffon doux. (N'utilisez une brosse métallique en aucun circonstance)

Dans le cas des lave-linge comportant des orifices de ventilation à la base, veillez à ce que ceux-ci ne soient pas obstrués par de la moquette ou d'autres objets.

Utilisez uniquement des tuyaux neufs.

Instructions concernant la marque DEEE



Ce symbole sur le produit ou sa documentation indique qu'il ne doit pas être éliminé en fin de vie avec les autres déchets ménagers. L'élimination incontrôlée des déchets pouvant porter préjudice à l'environnement ou à la santé humaine, veuillez le séparer des autres types de déchets et le recycler de façon responsable. Vous favorisez ainsi la réutilisation durable des ressources matérielles.

Les particuliers sont invités à contacter le distributeur ayant vendu le produit ou à se renseigner auprès de leur mairie pour savoir où et comment ils peuvent se débarrasser de ce produit afin qu'il soit recyclé en respectant l'environnement.

Les entreprises sont invitées à contacter leurs fournisseurs et à consulter les conditions de leur contrat de vente. Ce produit ne doit pas être éliminé avec les autres déchets commerciaux.

contenu

INSTALLER VOTRE LAVE-LINGE	9	Vérification des pièces
	10	Respect des conditions d'installation
	10	Alimentation électrique et mise à la terre
	10	Arrivée d'eau
	11	Vidange
	11	Plancher
	11	Température ambiante
	11	Installation dans une niche ou une armoire
	11	Installer votre lave-linge
EFFECTUER UN LAVAGE	17	Premier lavage
	17	Consignes élémentaires
	18	Utilisation du panneau de commande
	20	Sécurité enfant
	20	Son désactivé
	20	Départ différé
	21	Laver du linge à l'aide du sélecteur de cycle
	22	Laver du linge en fonction manuelle
	22	INSTRUCTIONS DE LAVAGE
	24	Informations sur la lessive et les additifs
	24	Quelle lessive utiliser ?
	24	Tirer à lessive
NETTOYER ET ENTREtenir VOTRE LAVE-LINGE	25	Vidanger le lave-linge manuellement
	25	Nettoyage de l'extérieur
	26	Nettoyer le tiroir à lessive et le logement du tiroir
	27	Nettoyer le filtre à impuretés
	27	Nettoyer le filtre à tamis du tuyau d'arrivée d'eau
	28	Réparer un lave-linge qui a gelé
	28	Entreposer le lave-linge
CODES D'INFORMATION ET DE DÉPANNAGE	29	Vérifiez les points suivants si...
	30	Codes
TABLEAU DES PROGRAMMES	31	Tableau des programmes
ANNEXE	32	Tableau des symboles textile
	32	Protection de l'environnement
	32	Déclaration de conformité
	33	Caractéristiques techniques

installer votre lave-linge

Assurez-vous que l'installateur a suivi ces instructions à la lettre, de sorte que votre nouveau lave-linge fonctionne correctement et que vous ne soyez exposé à aucun risque lorsque vous faites la lessive.

VÉRIFICATION DES PIÈCES

Déballiez soigneusement votre lave-linge et vérifiez que vous avez bien reçu toutes les pièces illustrées ci-dessous. Si le lave-linge a été endommagé pendant le transport ou s'il manque des pièces, contactez le service clientèle de Samsung ou votre revendeur Samsung.

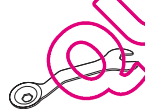
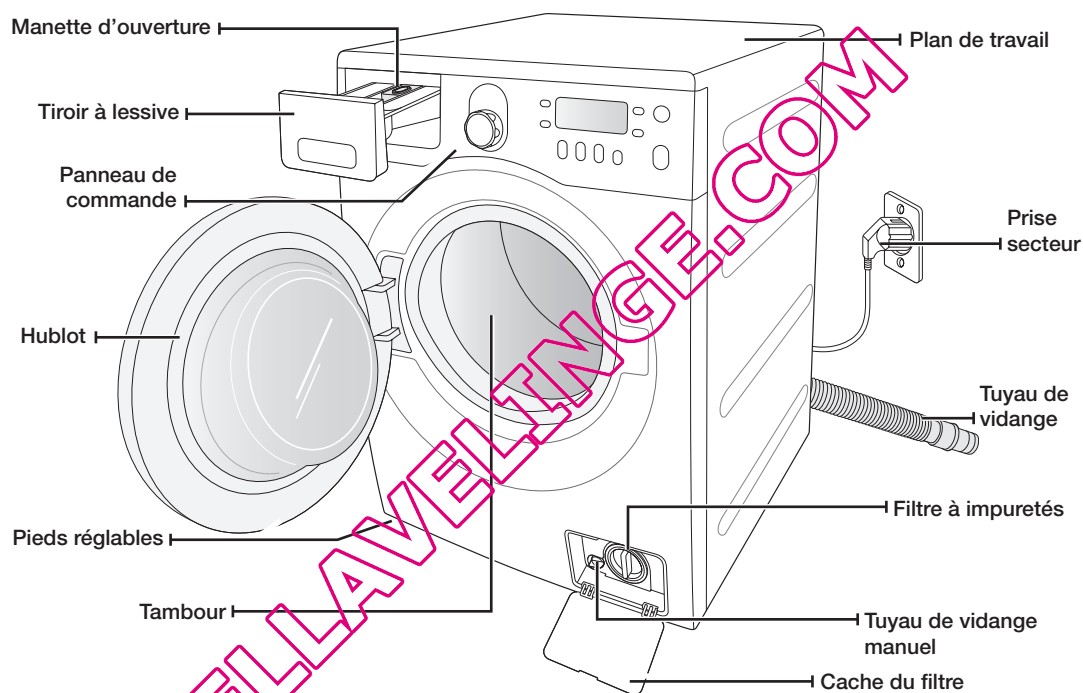

Clé

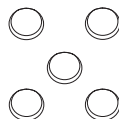

Caches pour les trous des vis



Tuyau d'arrivée d'eau



Guide-tuyau

installer votre lave-linge

RESPECT DES CONDITIONS D'INSTALLATION

Alimentation électrique et mise à la terre

 N'utilisez jamais de rallonge.
AVERTISSEMENT Utilisez uniquement le cordon d'alimentation fourni avec votre lave-linge.

En préparation de l'installation, assurez-vous que l'alimentation électrique réunit les conditions suivantes :

- Fusible ou coupe-circuit 220 V~240 V 50 Hz 15 A
- Circuit de dérivation distinct, réservé uniquement à votre lave-linge

Votre lave-linge doit être mis à la terre. En cas de panne ou de défaillance du lave-linge, la mise à la terre réduira le risque de surtension électrique en fournissant un circuit de fuite au courant électrique.

Votre lave-linge est équipé d'un cordon doté d'une prise à 3 broches avec fil de terre, destinée à être branchée sur une prise murale correctement installée et reliée à la terre.

 Ne reliez jamais un fil de terre à une conduite de plomberie en plastique, une conduite de gaz ou une conduite d'eau chaude.

Un branchement incorrect du conducteur de terre peut provoquer une surtension électrique. Demandez conseil à un électricien ou à un réparateur agréé si vous avez des doutes quant à la mise à la terre correcte du lave-linge. Ne modifiez pas la fiche fournie avec le lave-linge. Si elle n'est pas adaptée à la prise murale, faites appel à un électricien qualifié pour installer une prise appropriée.

Arrivée d'eau

Le remplissage du lave-linge s'effectue correctement lorsque la pression d'eau est comprise entre 50 kPa et 800 kPa. Une pression d'eau inférieure à 50 kPa peut provoquer une défaillance du robinet de prise d'eau et l'empêcher de se fermer correctement ou allonger la durée de remplissage au-delà du niveau autorisé par le contrôleur du lave-linge, entraînant de ce fait l'arrêt de ce dernier. (Un limiteur de durée de remplissage est intégré au contrôleur afin d'éviter tout trop-plein/inondation au cas où un tuyau interne viendrait à se détacher.)

Les robinets d'arrivée d'eau doivent se trouver à moins de 122 cm de l'arrière de votre lave-linge pour pouvoir utiliser les tuyaux fournis.

 La plupart des magasins de fournitures de plomberie proposent des tuyaux d'arrivée de différentes longueurs (jusqu'à 305 cm).

Voici quelques conseils pour réduire les risques de fuite et de dégât des eaux :

- Faites en sorte que les robinets d'arrivée d'eau soient facilement accessibles.
- Fermez les robinets d'arrivée d'eau lorsque vous n'utilisez pas le lave-linge.
- Vérifiez régulièrement l'absence de fuites au niveau des raccords des tuyaux d'arrivée d'eau.

 Avant d'utiliser votre lave-linge pour la première fois, vérifiez l'absence de fuites au niveau des raccords avec la soupape d'admission d'eau et les robinets.

Vidange

Samsung recommande de placer le tuyau d'évacuation mural à une hauteur de 46 cm. Le tuyau de vidange doit être accroché à la pince prévue à cette effet, puis introduit dans le tuyau d'évacuation mural. Le tuyau d'évacuation mural doit être suffisamment large pour qu'il soit possible d'y insérer le tuyau de vidange du lave-linge. Le tuyau de vidange est fixé en usine.

Plancher

Pour un fonctionnement optimal, votre lave-linge doit être installé sur un sol stable. Si le sol est en bois, il est possible qu'il doive être renforcé afin de réduire les vibrations et les problèmes de déséquilibre. La présence de moquette ou de surfaces molles contribue aux vibrations et/ou à la tendance de votre lave-linge à se déplacer durant l'essorage.

N'installez jamais votre lave-linge sur une plate-forme ou sur une structure dont le soutien est insuffisant.

Température ambiante

N'installez pas votre lave-linge dans une zone où l'eau peut geler. En effet, il subsistera toujours une certaine quantité d'eau dans le robinet de prise d'eau, la pompe ou les tuyaux. La présence d'eau gelée dans les conduites peut endommager les courroies, la pompe et d'autres composants.

Installation dans une niche ou une armoire

Pour garantir un fonctionnement correct et sûr de votre nouveau lave-linge, il convient de respecter les exigences suivantes en termes de dégagement :

Côtés – 25 mm	Arrière – 51 mm
Haut – 25 mm	Avant – 465 mm

Si le lave-linge et un sèche-linge sont installés ensemble, il doit y avoir une aération d'au moins 465 mm sans obstacle à l'avant de la niche ou de l'armoire. Installé seul, votre lave-linge ne nécessite pas d'aération spécifique.

INSTALLER VOTRE LAVE-LINGE

ETAPE 1

Choisir un emplacement

Avant d'installer votre lave-linge, vérifiez que l'emplacement choisi :

- Possède une surface dure et de niveau, sans moquette ou autre revêtement de sol susceptible d'obstruer l'aération.
- N'est pas exposé à la lumière directe du soleil.
- Dispose d'une ventilation adaptée
- Ne risque pas de geler (température inférieure à 0 °C)
- Ne se trouve pas à proximité d'une source de chaleur, telle qu'un chauffage
- Dispose de suffisamment d'espace, de sorte que votre lave-linge ne repose pas sur son cordon d'alimentation

installer votre lave-linge

ETAPE 2

Enlever les vis de transport

Avant d'installer le lave-linge, vous devez enlever les cinq vis de transport à l'arrière de l'appareil.

1. Desserrez toutes les vis à l'aide de la clé fournie.

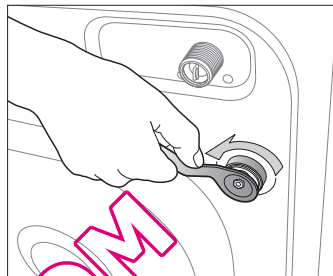

2. Maintenez la vis avec la clé et faites-la passer dans la partie large du trou. Répétez l'opération pour chaque vis.

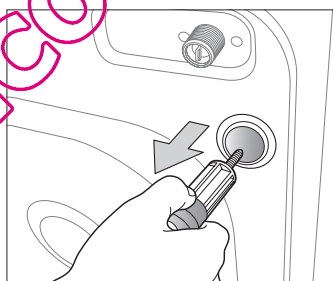

3. Bouchez les trous avec les caches en plastique fournis.

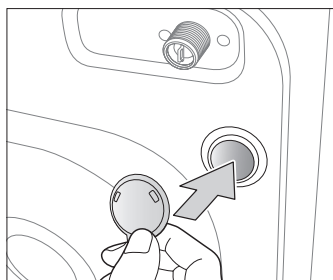

4. Rangez les vis de transport dans un endroit sûr, au cas où vous devriez déplacer le lave-linge ultérieurement.

 Les matériaux d'emballage peuvent être dangereux pour les enfants. Tenez tous les emballages (sacs plastique, polystyrène, etc.) hors de leur portée.

ETAPE 3

Ajuster les pieds réglables

 Lorsque vous installez le lave-linge, assurez-vous que la prise de courant, l'arrivée d'eau et l'évacuation sont facilement accessibles.

1. Mettez le lave-linge en place en le faisant glisser.

2. Mettez votre lave-linge de niveau en faisant tourner les pieds vers la gauche ou la droite manuellement.

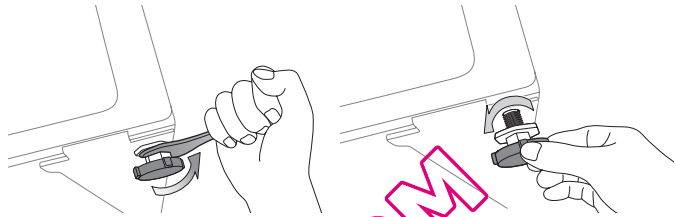

3. Lorsque le lave-linge est de niveau, serrez les écrous à l'aide de la clé fournie.

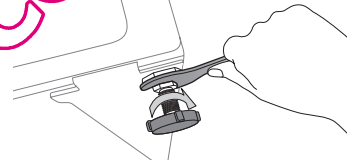

ETAPE 4

Raccordement de l'arrivée d'eau et de l'évacuation

Raccorder le tuyau d'arrivée d'eau

1. Prenez le raccord en L correspondant au tuyau d'arrivée d'eau froide et raccordez-le à l'arrivée d'eau froide, à l'arrière de la machine. Serrez à la main.

 Le tuyau d'arrivée d'eau doit être raccordé au lave-linge à une extrémité et au robinet d'eau à l'autre extrémité. Ne tendez pas le tuyau d'arrivée d'eau. Si le tuyau est trop court, remplacez-le par un tuyau haute pression plus long.

2. Raccordez l'autre extrémité du tuyau d'arrivée d'eau froide au robinet d'eau froide et serrez-la à la main. Si nécessaire, vous pouvez repositionner le tuyau d'arrivée d'eau sur le lave-linge en desserrant le raccord, en faisant tourner le tuyau et en resserrant le raccord.

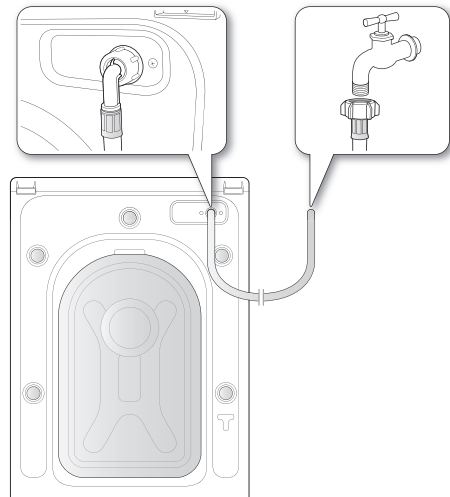

Pour les modèles équipés d'une arrivée d'eau chaude supplémentaire :

1. Prenez le raccord en L rouge correspondant au tuyau d'arrivée d'eau chaude et raccordez-le à l'arrivée d'eau chaude, à l'arrière de la machine. Serrez à la main.

2. Raccordez l'autre extrémité du tuyau d'arrivée d'eau chaude au robinet d'eau chaude et serrez-la à la main.

3. Utilisez un raccord en Y si vous souhaitez utiliser uniquement l'eau froide.

installer votre lave-linge

Raccorder le tuyau d'arrivée d'eau à l'aide d'un adaptateur (sur certains modèles)

1. Enlevez l'adaptateur du tuyau d'arrivée d'eau.

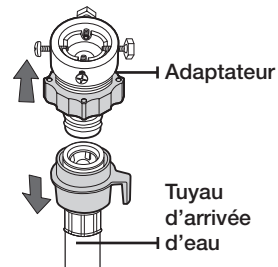

2. Tout d'abord, à l'aide d'un tournevis cruciforme, desserrez les quatre vis de l'adaptateur. Prenez ensuite l'adaptateur et tournez la partie (2) dans le sens de la flèche, jusqu'à obtenir un écart de 5 mm.

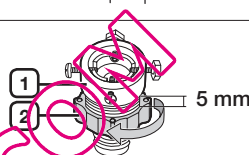

3. Raccordez l'adaptateur au robinet en serrant fermement les vis. Tournez la partie (2) dans le sens de la flèche, puis raccordez (1) et (2).

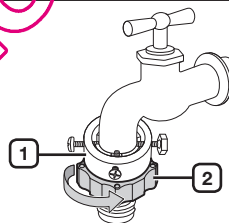

4. Raccordez le tuyau d'arrivée d'eau à l'adaptateur. Lorsque vous lâchez la partie (3), le tuyau se raccorde automatiquement à l'adaptateur en faisant un « clic ».

-  Après avoir raccordé le tuyau d'arrivée d'eau à l'adaptateur, vérifiez le branchement en tirant le tuyau d'arrivée d'eau vers le bas.

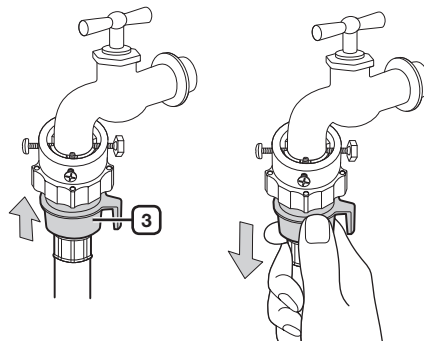

5. Raccordez l'autre extrémité du tuyau d'arrivée d'eau à la soupape d'admission d'eau située à l'arrière du lave-linge. Vissez le tuyau à fond dans le sens des aiguilles d'une montre.

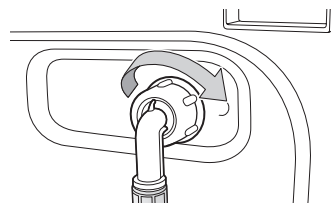

6. Ouvrez l'arrivée d'eau et vérifiez l'absence de fuite d'eau au niveau de la soupape d'admission d'eau, du robinet ou de l'adaptateur. En cas de fuite d'eau, répétez les étapes précédentes.



N'utilisez pas le lave-linge si une fuite d'eau a été détectée. Cela pourrait en effet provoquer des blessures ou un choc électrique.

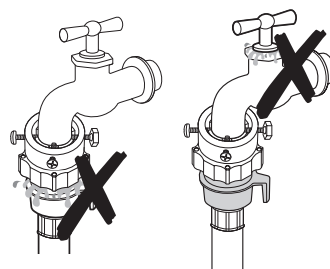

- Si le robinet est doté d'un pas de vis, raccordez le tuyau d'arrivée d'eau au robinet comme indiqué ci-contre.

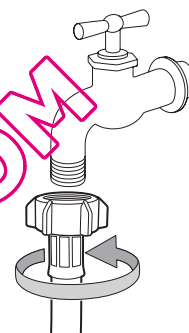

- Utilisez un robinet standard pour l'arrivée d'eau. Si le robinet est à angle droit ou s'il est trop gros, enlevez la bague d'écartement avant d'insérer le robinet dans l'adaptateur.

installer votre lave-linge

Raccordement du tuyau de vidange

L'extrémité du tuyau de vidange peut être positionnée de trois façons différentes :

1. **Sur le bord d'un lavabo** : le tuyau de vidange doit être positionné à une hauteur comprise entre 60 et 90 cm. Pour que le bout du tuyau reste coudé, utilisez le guide-tuyau en plastique fourni. Fixez le guide au mur avec un crochet ou au robinet avec un lien, afin que le tuyau de vidange ne bouge pas.

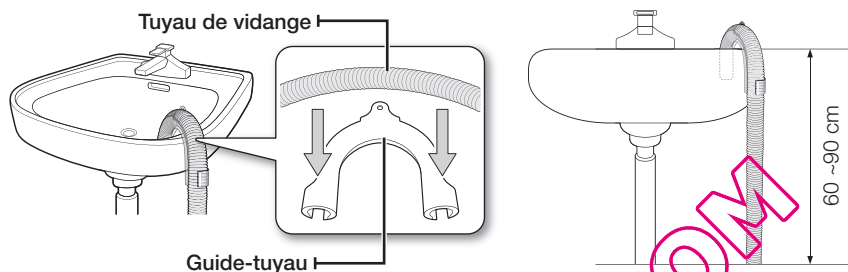

2. **Raccordé au tuyau d'évacuation du lavabo** : le tuyau d'évacuation doit être situé au-dessus du siphon du lavabo, afin que son extrémité soit au moins à 60 cm du sol.
3. **Sur un tuyau d'évacuation** : il est conseillé d'utiliser un tuyau vertical de 65 cm (sa longueur doit être comprise entre 60 cm et 90 cm).

ETAPE 5

Mise sous tension de votre lave-linge

Branchez le cordon d'alimentation sur une prise électrique murale agréée de 230 V à 50 Hz, protégée par un fusible de 16 ampères (ou un coupe-circuit comparable). (Pour plus d'informations sur les exigences électriques et de mise à la terre, reportez-vous à la page 10.)

effectuer un lavage

Avec le nouveau lave-linge Samsung, la partie la plus difficile consiste à décider quel linge laver en premier.

PREMIER LAVAGE

 Avant de laver du linge pour la première fois, vous devez effectuer un cycle complet à vide (c'est-à-dire sans lavage).

1. Appuyez sur le bouton **Marche/Arrêt**.
2. Versez un peu de lessive dans le bac à lessive ① du tiroir à lessive.
3. Ouvrez l'arrivée d'eau du lave-linge.
4. Appuyez sur le bouton **Départ/Pause**.

 Cette opération permet de vidanger l'eau qui aurait pu rester dans le lave-linge après le test du fabricant.

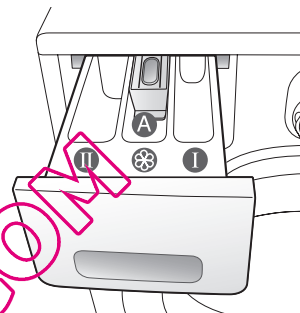

Compartment ① : Lessive pour le pré-lavage ou amidon.

Compartment ② : Lessive pour le lavage principal, adoucissant, agent de prétrempage, produit blanchissant et détachant.

Compartment A : Additifs, de l'assouplissant par exemple (ne pas dépasser le bord inférieur MAX du compartiment « A »).

CONSIGNES ÉLÉMENTAIRES

1. Chargez votre linge dans le lave-linge.

 **AVERTISSEMENT** Ne surchargez pas le lave-linge. Pour déterminer la capacité correspondant à chaque type de linge, reportez-vous au tableau de la page 24.

-  • Assurez-vous que le linge n'est pas pris dans la porte, car cela risquerait de provoquer une fuite d'eau.
- Il se peut qu'il subsiste de la lessive dans la partie avant en caoutchouc du lave-linge après un cycle de lavage. Enlevez tout résidu de lessive, dans la mesure où cela peut provoquer une fuite d'eau.

2. Fermez le hublot jusqu'à ce qu'il s'enclenche.
3. Mettez l'appareil sous tension.
4. Versez de la lessive et des additifs dans le distributeur.
5. Sélectionnez les options et le programme appropriés à la charge de linge.

Le voyant du lave-linge s'allume et une estimation de la durée du programme apparaît alors sur l'afficheur.



6. Appuyez sur le bouton **Départ/Pause**.

effectuer un lavage

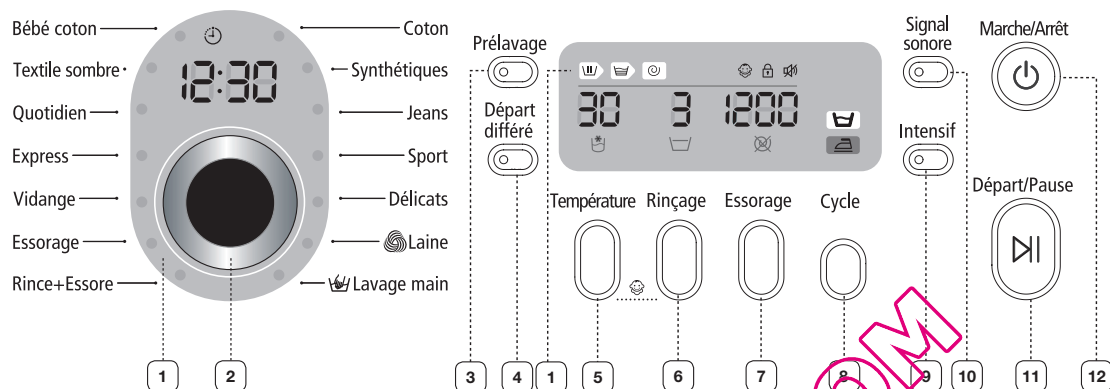
UTILISATION DU PANNEAU DE COMMANDE



<p>1 AFFICHAGE NUMERIQUE</p>	<p>Affiche le temps restant du cycle de lavage, toutes les informations relatives au programme et les messages d'erreur.</p>
<p>2 SELECTEUR CYCLE</p>	<p>Sélectionnez le schéma de rotation et la vitesse d'essorage du programme.</p> <p> Pour plus d'informations, reportez-vous à la section « Sélecteur de cycle (Fuzzy Control) ».</p> <p>Coton - Cotons peu ou assez sales, draps, linge de table, sous-vêtements, serviettes, chemises, etc.</p> <p>Synthétiques - Chemisiers, chemises, etc., peu ou assez sales, en polyester (Diolen, Trevira), polyamide (Perlon, Nylon) ou autres textiles similaires.</p> <p>Jeans - Un niveau d'eau plus élevé pour le lavage principal et un rinçage supplémentaire garantissent l'élimination totale de la lessive, ce qui permet d'éviter l'apparition de marques sur vos vêtements.</p> <p>Sport - Destinés aux vêtements résistants, ce programme conserve l'aspect de votre linge et lui redonne toute sa fraîcheur.</p> <p>Délicats - Pour les textiles délicats, soutiens-gorge, articles de lingerie, robes, chemises et chemisiers. Pour des résultats optimaux, utilisez de la lessive liquide.</p> <p>Laine - Pour les lainages lavables en machine. La charge de vêtements doit être inférieure à 2,0 kilos.</p> <p> Le programme Laine de ce lave-linge a été approuvé par Woolmark pour le lavage des produits Woolmark lavables en machine, pour autant que ces produits soient lavés conformément aux instructions mentionnées sur l'étiquette et à celles fournies par le fabricant de ce lave-linge, M0509 (Numéro d'attestation émis par IWS NOM INEE Co., Ltd.)</p> <p>Lavage main - Programme de lavage très léger, aussi délicat qu'un lavage à la main.</p> <p>Bébé coton - Le lavage à haute température et les rinçages supplémentaires garantissent l'élimination totale de la lessive pour les peaux sensibles.</p> <p>Textile sombre - Grâce à des cycles de rinçage supplémentaires et à un essorage réduit, vos vêtements sombres favoris sont lavés délicatement et parfaitement rincés.</p> <p>Quotidien - Ce programme est destiné aux vêtements de tous les jours, tels que les sous-vêtements et les chemises.</p> <p>Express - Pour le linge peu sale dont vous avez besoin rapidement.</p> <p>Vidange - Vidange simplement l'eau du lave-linge sans essorer.</p> <p>Essorage - Effectue un cycle d'essorage supplémentaire afin d'éliminer encore plus d'eau du linge.</p> <p>Rince + Essore - Utilisez ce programme pour le linge qui n'a besoin que d'un rinçage ou pour ajouter un adoucissant à une lessive.</p>

3 BOUTON PRELAVAGE	Appuyez sur ce bouton pour sélectionner un pré-lavage. La fonction de pré-lavage est disponible uniquement avec les programmes suivants : Coton, Synthétiques, Jeans, Sport, Bébé coton, Textile sombre, Quotidien.
4 BOUTON DE SELECTION DU DEPART/PAUSE	Appuyez sur ce bouton à plusieurs reprises pour faire défiler les différentes options de départ différé (de 3 à 19 heures, par tranches d'une heure). L'heure affichée est celle à laquelle le cycle de lavage se terminera.
5 BOUTON DE SELECTION DE LA TEMPERATURE	Appuyez sur ce bouton à plusieurs reprises pour faire défiler les différentes températures d'eau disponibles : (Eau froide (°F)), 30 °C, 40 °C, 60 °C et 95 °C).
6 BOUTON DE SELECTION DU DEPART/PAUSE	Appuyez sur ce bouton pour ajouter des cycles de rinçage. Cinq cycles de rinçage au maximum.
7 ESSORAGE DEPART/ PAUSE	Appuyez sur ce bouton à plusieurs reprises pour faire défiler les différentes vitesses disponibles pour le cycle d'essorage.
	WF8804 / WF8704  400, 800, 1200 et 1400 tr/min
	WF8802 / WF8702  400, 800, 1000 et 1200 tr/min
	WF8800 / WF8700  400, 600, 800 et 1000 tr/min
8 BOUTON DE SELECTION DE L'OPTION DE LAVAGE	Appuyez sur ce bouton à plusieurs reprises pour faire défiler les différentes options de lavage : Repassage facile → Trempage → Repassage facile + Trempage → désactivé
	<p>“Repassage facile” : Utilisez cette option pour préparer votre linge afin qu'il puisse être repassé facilement.</p> <p>“Trempage” : Utilisez cette option pour enlever efficacement les tâches de votre linge en le faisant tremper.</p> <ul style="list-style-type: none"> • 15 minutes du cycle de lavage sont consacrées à la fonction Trempage. • La fonction Trempage continue pendant 30 minutes avec six cycles, ou les cycles de trempage durent 1 minute et se répètent toutes les 4 minutes. • La fonction Trempage est disponible uniquement pour les programmes de lavage suivants : Coton, Synthétiques, Jeans, Sport, Bébé coton, Textile sombre, Quotidien.
9 BOUTON DE SELECTION INTENSIF	Appuyez sur ce bouton lorsque le linge est très sale et qu'un lavage intensif s'avère nécessaire. Cela a pour effet d'augmenter la durée de chaque cycle de lavage.
10 BOUTON SON DESACTIVE	Le son peut être désactivé pour tous les programmes. Lorsque cette fonction est active, le son est coupé dans tous les cycles. <ul style="list-style-type: none"> • Lorsque la fonction Son désactivé est activé, le voyant « Son désactivé » s'allume. • Lorsque la fonction Son désactivé est désactivée, une sonnerie se déclenche et le voyant « Son désactivé » s'éteint.
11 BOUTON DE SELECTION DEPART/ PAUSE	Appuyez sur ce bouton pour interrompre et relancer un cycle.
12 BOUTON MARCHE/ ARRET	Appuyez une fois sur ce bouton pour mettre en marche le lave-linge et appuyez de nouveau dessus pour l'arrêter. Si le lave-linge reste allumé plus de 10 minutes sans que l'on appuie sur aucun bouton, celui-ci s'éteint automatiquement.

effectuer un lavage

Sécurité enfant

La fonction Sécurité enfant vous permet de verrouiller les boutons, de telle sorte que le cycle de lavage que vous avez choisi ne puisse pas être modifié.

Activation/désactivation

Pour activer/désactiver la fonction Sécurité enfant, appuyez simultanément sur les boutons **Température** et **Rinçage** pendant 3 secondes. "Le voyant Sécurité enfant" est allumé lorsque cette fonction est activée.

- Lorsque la fonction Sécurité enfant est activée, seul le bouton **Marche/Arrêt** fonctionne. Cette fonction reste active même après avoir éteint et rallumé le lave-linge ou après avoir débranché et rebranché le cordon d'alimentation.

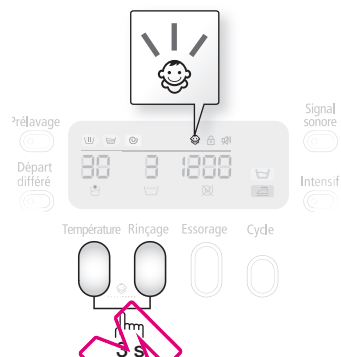

Son désactivé

La fonction « Son désactivé » peut être sélectionnée dans tous les programmes. Lorsqu'elle est active, le son est coupé dans tous les programmes. Le réglage reste en vigueur même si vous éteignez et allumez l'appareil à plusieurs reprises.

Activation/désactivation

Si vous voulez activer ou désactiver la fonction Son désactivé, appuyez sur le bouton **Son DESACTIVE**. Le voyant "Son désactivé" est allumé lorsque cette fonction est activée.

Départ différé

Vous pouvez programmer votre lave-linge pour que le cycle de lavage se termine automatiquement plus tard, en choisissant un départ différé de 3 à 19 heures (par tranches d'une heure). L'heure affichée est celle à laquelle le cycle de lavage se terminera.

- Programmez manuellement ou automatiquement votre lave-linge en fonction du type de linge à laver.
- Appuyez sur le bouton **Départ différé** à plusieurs reprises jusqu'à obtention du départ différé souhaité.
- Appuyez sur le bouton **Départ/Pause**. Le voyant "Départ différé" s'allume et l'horloge commence le compte à rebours jusqu'à atteindre l'heure définie.
- Pour annuler la fonction Départ différé, appuyez sur le bouton **Marche/Arrêt**, puis remettez le lave-linge en marche.

Laver du linge à l'aide du sélecteur de cycle

Votre nouveau lave-linge vous simplifie la tâche grâce au système de contrôle automatique « Fuzzy Control » de Samsung. Lorsque vous choisissez un programme de lavage, le lave-linge définit les options appropriées en matière de température, de durée et de vitesse d'essorage.

1. Ouvrez le robinet d'arrivée d'eau.
 2. Appuyez sur le bouton **Marche/Arrêt**.
 3. Ouvrez le hublot.
 4. Chargez les vêtements un par un dans le tambour, sans les tasser ni surcharger le lave-linge.
 5. Fermez la porte.
 6. Ajoutez la lessive, l'adoucissant et le liquide de prélavage (si nécessaire) dans les bacs appropriés.
-  La fonction de prélavage n'est disponible qu'avec les programmes Coton, Synthétiques, Jeans, Sport, Bébé coton, Textile sombre et Quotidien. Utilisez un cycle de prélavage uniquement si le linge à laver est très sale.
7. Utilisez le **Sélecteur de cycle** pour sélectionner le programme approprié en fonction du type de linge : Coton, Synthétiques, Jeans, Sport, Délicats, Laine, Lavage main, Bébé coton, Textile sombre, Quotidien, Express. Les voyants correspondants s'allument sur le panneau de commande.
 8. A ce stade, vous pouvez contrôler la température de lavage, le nombre de cycles de rinçage, la vitesse d'essorage et le délai de départ différé en appuyant sur le bouton correspondant.
 9. Appuyez sur le bouton **Départ/Pause** du **Sélecteur de cycle** ; le cycle de lavage commence. L'indicateur de progression s'allume et la durée de lavage restant apparaît à l'écran.

Option Pause

Il est possible d'ajouter ou de retirer du linge dans les 5 minutes qui suivent le début du cycle de lavage.

1. Appuyez sur le bouton **Départ/Pause** pour déverrouiller le hublot.
-  Le hublot est bloqué lorsque l'eau est trop CHAUDE ou son niveau trop ELEVE.
2. Après avoir refermé le hublot, appuyez sur le bouton **Départ/Pause** pour redémarrer le cycle de lavage.

Lorsque le cycle est terminé :

Après la fin du cycle complet, le lave-linge s'arrête automatiquement.

1. Ouvrez le hublot.
2. Sortez le linge.

effectuer un lavage

Laver du linge en fonction manuelle

Vous pouvez laver des vêtements en fonction manuelle, sans utiliser le sélecteur de cycle.

1. Ouvrez l'arrivée d'eau.
2. Appuyez sur le bouton **Marche/Arrêt** du lave-linge.
3. Ouvrez le hublot.
4. Chargez les vêtements un par un dans le tambour, sans les tasser ni surcharger le lave-linge.
5. Fermez la porte.
6. Ajoutez de la lessive et, si nécessaire, de l'adoucissant ou du liquide de pré-lavage, dans les bacs appropriés.
7. Appuyez sur le bouton **Température** pour choisir la température. (Eau froide, 30 °C, 40 °C, 60 °C et 95 °C).
8. Appuyez sur le bouton **Rinçage** pour choisir le nombre requis de cycles de rinçage (cinq cycles de rinçage au maximum).
La durée du lavage augmente en conséquence.
9. Appuyez sur le bouton **Essorage** pour choisir la vitesse d'essorage.
La fonction Arrêt cuve pleine vous permet de sortir de votre lave-linge des vêtements qui sont encore mouillés. (☒) : Sans essorage, (☐) : Arrêt cuve pleine.
10. Appuyez sur le bouton **Départ différé** à plusieurs reprises pour faire défiler les différentes options disponibles (de 3 à 19 heures, par tranches d'une heure). L'heure affichée est celle à laquelle le cycle de lavage se terminera.
11. Appuyez sur le bouton **Départ/Pause** pour lancer le cycle de lavage.

INSTRUCTIONS DE LAVAGE

Suivez ces instructions afin d'obtenir un linge éclatant de propreté et utiliser votre lave-linge de la manière la plus efficace qui soit.

 Vérifiez toujours le symbole textile sur le vêtement avant de procéder au lavage.

Triez et lavez votre linge en fonction des critères suivants :

- Symbole textile : séparez le coton, les fibres mélangées, les synthétiques, la soie, la laine.
- Couleurs : séparez le blanc et les couleurs. Lavez les vêtements de couleur neufs séparément.
- Taille : placer des vêtements de tailles différentes dans la même charge améliore l'action du lavage.
- Sensibilité : lavez les articles délicats séparément, en utilisant le cycle de lavage Délicats pour les articles neufs en laine vierge et en soie, ainsi que les rideaux. Vérifiez les étiquettes des articles que vous lavez ou reportez-vous au tableau des symboles textile en annexe.

Vider les poches

Avant chaque lessive, videz toutes les poches des vêtements à laver. Les petits objets durs de forme irrégulière comme les pièces, couteaux, punaises ou trombones peuvent endommager votre lave-linge. Evitez de laver des vêtements ayant de grandes boucles, des boutons ou d'autres accessoires en métal lourd.

Toute pièce métallique présente sur un vêtement risque d'endommager le linge et le tambour. Mettez les vêtements pourvus de boutons ou de broderies sur l'envers avant de les laver.

Veillez à fermer les fermetures à glissière des pantalons et vestes afin de ne pas endommager le tambour. Les fermetures à glissière doivent être maintenues fermées à l'aide d'un fil avant le lavage.

Les vêtements pourvus de lanières peuvent s'emmêler avec d'autres vêtements, ce qui risque donc de les abîmer. Veillez à attacher les lanières avant de lancer le cycle de lavage.

Prélever du coton

Votre nouveau lave-linge, associé aux lessives modernes, donne de parfaits résultats en permettant d'économiser de l'énergie, du temps, de l'eau et de la lessive. Toutefois, si vos cotons sont particulièrement sales, utilisez un programme de pré-lavage.

Déterminer la capacité

Ne surchargez pas le lave-linge, sans quoi votre linge ne sera pas lavé correctement. Utilisez le tableau ci-dessous afin de déterminer la capacité correspondant au type de linge à laver.

Type de tissu	Capacité	
Modèle	WF8804/ WF8802/ WF8800	WF8704/ WF8702/ WF8700
Coton	8,0 kg	7,0 kg
Synthétiques	3,0 kg	3,0 kg
Jeans	3,0 kg	3,0 kg
Sport	2,5 kg	2,5 kg
Déliçats	2,5 kg	2,5 kg
Laine	2,0 kg	2,0 kg

- Si la charge de linge n'est pas équilibrée (le voyant « UE » s'allume), rééquilibrez-la. Un mauvais équilibrage de la charge risque de dégrader l'efficacité de l'essorage.
- Lorsque vous lavez des draps ou des couettes, il se peut que la durée de lavage soit allongée ou que l'efficacité de l'essorage soit moindre.

Assurez-vous de placer les soutien-gorge (lavables à l'eau) dans un sac à linge (à acheter séparément)

- Les parties métalliques peuvent en effet sortir du soutien-gorge et endommager le linge. Il est donc conseillé de les insérer dans un sac à linge fin.
- Les vêtements légers et de petite taille, tels que les chaussettes, gants, bas et mouchoirs peuvent se coincer autour de la porte. Placez-les dans un sac à linge fin.

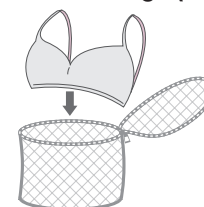

effectuer un lavage

INFORMATIONS SUR LA LESSIVE ET LES ADDITIFS

Quelle lessive utiliser ?

La lessive à utiliser dépend du type de tissu (coton, synthétiques, vêtements délicats, laine), de la couleur, de la température de lavage et du degré de salissure. Utilisez toujours une lessive qui mousse peu, prévue pour les lave-linge automatiques.

Respectez les recommandations du fabricant de la lessive sur la base du poids du linge, du degré de salissure et de la dureté de l'eau de votre région. Si vous ne connaissez pas le degré de dureté de l'eau de votre région, renseignez-vous auprès des autorités locales.

✍ N'utilisez pas de lessive qui a durci ou s'est solidifiée, car elle risque d'être encore présente lors du cycle de rinçage. Par conséquent, le rinçage ne s'effectuera pas correctement ou le trop-plein risque de se bloquer.

Tiroir à lessive

Votre lave-linge dispose de bacs séparés pour la lessive et l'adoucissant. Ajoutez tous les additifs de lavage dans leurs bacs respectifs avant de démarrer votre lave-linge.

✍ N'ouvrez PAS le tiroir à lessive lorsque le lave-linge fonctionne.

1. Ouvrez le tiroir à lessive qui se trouve sur le côté gauche du panneau de commande.
2. Ajoutez la quantité recommandée de lessive directement dans le bac ① à lessive avant de démarrer votre lave-linge.
3. Le cas échéant, ajoutez la quantité recommandée d'adoucissant dans le bac ② d'adoucissant.
4. Si vous utilisez l'option de prélavage, ajoutez la quantité recommandée de lessive dans le bac ③ de prélavage.

✍ N'utilisez PAS les types de lessive suivants lorsque vous lavez des articles volumineux :

- Lessives en tablettes ou capsules
- Lessives utilisant une boule doseuse ou un filet

✍ Un assouplissant concentré ou épais doit être dilué avec un peu d'eau avant d'être versé dans le bac (cela empêche le blocage du trop-plein).

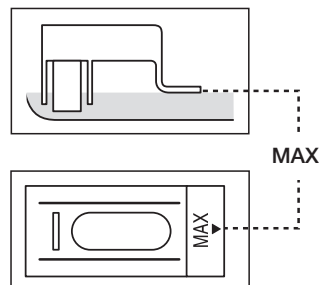
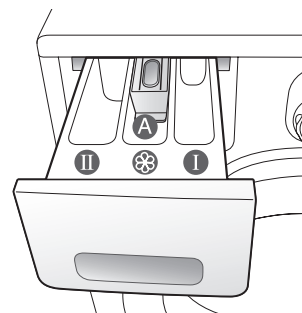

nettoyer et entretenir votre lave-linge

Il est essentiel de veiller à la propreté de votre lave-linge pour améliorer ses performances, éviter les réparations inutiles et allonger sa durée de vie.

VIDANGER LE LAVE-LINGE MANUELLEMENT

1. Débranchez le lave-linge de l'alimentation électrique.
2. Ouvrez le cache du filtre en utilisant une pièce de monnaie ou une clé.

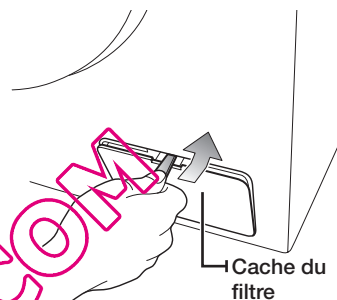

3. Dévissez le capuchon de vidange manuel en tournant vers la gauche.

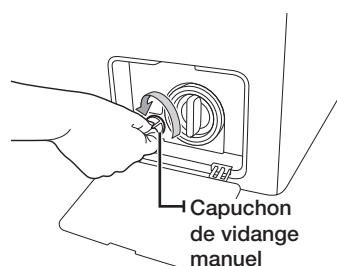

4. Saisissez le capuchon au bout du tuyau de vidange manuel et tirez-le lentement d'environ 15 cm.
5. Laissez couler l'eau dans un récipient.
6. Rentez le tuyau de vidange et revissez le capuchon.
7. Remettez le cache du filtre en place.

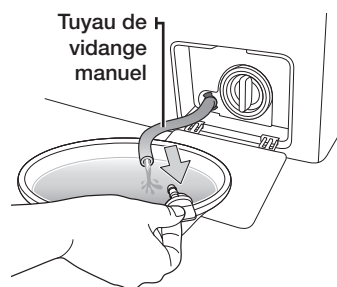

NETTOYAGE DE L'EXTÉRIEUR

1. Essuyez les surfaces extérieures du lave-linge, y compris le panneau de commande, à l'aide d'un chiffon doux et d'un produit d'entretien ménager non abrasif.
2. Utilisez un chiffon doux pour sécher les surfaces.
3. Ne versez pas d'eau sur le lave-linge.

nettoyer et entretenir votre lave-linge

NETTOYER LE TIROIR À LESSIVE ET LE LOGEMENT DU TIROIR

1. Appuyez sur la manette d'ouverture à l'intérieur du tiroir à lessive et sortez-le.
2. Sortez le séparateur de lessive liquide du tiroir à lessive.



3. Lavez tous les éléments à l'eau claire.

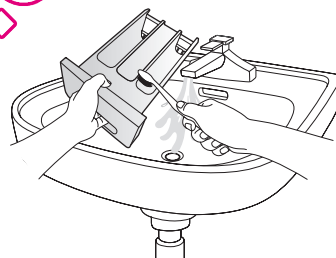

4. Nettoyez le logement du tiroir à l'aide d'une vieille brosse à dents.
5. Remettez le séparateur de lessive liquide dans le tiroir en appuyant fermement.
6. Remettez le tiroir en place.
7. Pour enlever tout résidu de lessive, lancez un programme de rinçage sans mettre de linge dans le tambour.

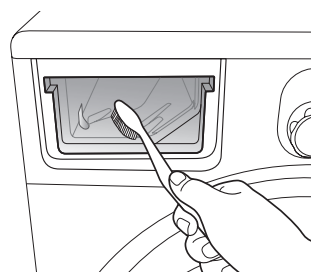

NETTOYER LE FILTRE À IMPURETÉS

Il est conseillé de nettoyer le filtre à impuretés 5 à 6 fois par an ou lorsque le message d'erreur "5E" s'affiche. (Reportez-vous à la section « Vidanger le lave-linge manuellement » à la page précédente.)

1. Ouvrez le cache du filtre en utilisant une pièce de monnaie ou une clé.
2. Dévissez le capuchon de vidange manuel en tournant vers la gauche et vidangez toute l'eau
3. Dévissez le capuchon du filtre à impuretés.

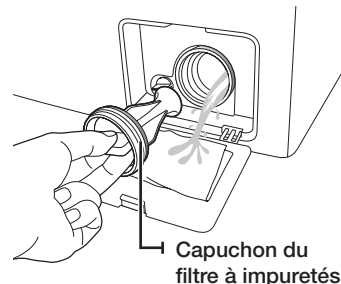

4. Nettoyez toute impureté ou autre matériau présent dans le filtre. Assurez-vous que l'hélice de la pompe de vidange, située derrière le filtre à impuretés, n'est pas bloquée.
5. Remettez le capuchon du filtre à impuretés en place.
6. Remettez le capot du filtre en place.

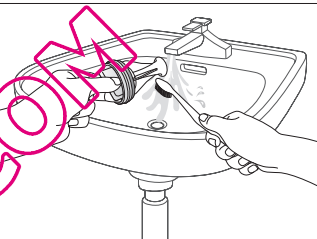

NETTOYER LE FILTRE À TAMIS DU TUYAU D'ARRIVÉE D'EAU

Vous devez nettoyer le filtre à tamis du tuyau d'arrivée d'eau au moins une fois par an ou lorsque le message d'erreur "4E" s'affiche :

1. Coupez l'alimentation en eau du lave-linge.
2. Dévissez le tuyau à l'arrière du lave-linge. Pour éviter que l'eau ne gicle en raison de la pression d'air dans le tuyau, recouvrez ce dernier à l'aide d'un linge.
3. A l'aide d'une pince, sortez doucement le filtre à tamis de l'extrémité du tuyau et rincez-le sous l'eau jusqu'à ce qu'il soit propre. Nettoyez également l'intérieur et l'extérieur du raccord fileté.
4. Remettez le filtre en place.
5. Revissez le tuyau sur le lave-linge.
6. Assurez-vous que les raccords sont étanches et ouvrez le robinet.

nettoyer et entretenir votre lave-linge

RÉPARER UN LAVE-LINGE QUI A GELÉ

Si la température descend en dessous de 0 °C et que votre lave-linge est gelé :

1. Débranchez le lave-linge.
2. Versez de l'eau chaude sur le robinet pour assouplir le tuyau d'arrivée d'eau.
3. Retirez le tuyau d'arrivée d'eau et trempez-le dans l'eau chaude.
4. Versez de l'eau chaude dans le tambour du lave-linge et laissez-la agir pendant 10 minutes.
5. Rebranchez le tuyau d'arrivée d'eau au robinet et vérifiez que les fonctions d'arrivée d'eau et de vidange sont normales.

ENTREPOSER LE LAVE-LINGE

Si vous devez entreposer votre lave-linge pendant une période prolongée, il est préférable de le vidanger et de le débrancher. Les lave-linge peuvent être endommagés s'il reste de l'eau dans les tuyaux et les composants internes avant l'entreposage.

1. Sélectionnez le cycle Express et versez un agent de blanchiment dans le bac d'agent de blanchiment. Faites faire un cycle complet à vide à votre lave-linge.
 2. Fermez les robinets d'eau et débranchez les tuyaux d'arrivée.
 3. Débranchez votre lave-linge de l'alimentation électrique et laissez le hublot du lave-linge ouvert pour laisser l'air circuler à l'intérieur du tambour.
-  Si votre lave-linge a été entreposé à des températures inférieures au point de congélation, attendez que l'eau congelée à l'intérieur dégèle avant de l'utiliser à nouveau.

codes d'information et de dépannage

VÉRIFIEZ LES POINTS SUIVANTS SI...

PROBLEME	SOLUTION
votre lave-linge ne démarre pas.	<ul style="list-style-type: none">• Assurez-vous que le lave-linge est branché.• Assurez-vous que le hublot est correctement fermé.• Assurez-vous que le ou les robinets d'arrivée d'eau sont ouverts.• Assurez-vous d'avoir appuyé sur le bouton Départ/Pause.
l'eau n'arrive pas ou le débit est insuffisant.	<ul style="list-style-type: none">• Ouvrez le robinet d'arrivée d'eau à fond.• Assurez-vous que le tuyau d'eau n'est pas gelé.• Démêlez les tuyaux de prise d'eau.• Nettoyez le filtre du tuyau d'arrivée d'eau.
à la fin du programme de lavage, il reste de la lessive dans le distributeur automatique.	<ul style="list-style-type: none">• Assurez-vous que la pression d'eau est suffisante pour faire fonctionner le lave-linge.• Assurez-vous que la lessive est ajoutée dans le bac central du tiroir à lessive.
votre lave-linge vibre ou est trop bruyant.	<ul style="list-style-type: none">• Assurez-vous que le lave-linge est installé sur une surface plane. Si la surface n'est pas plane, ajustez les pieds réglables pour mettre le lave-linge à niveau.• Assurez-vous que les vis de transport ont été enlevées.• Assurez-vous que le lave-linge n'est en contact avec aucun autre objet.• Assurez-vous que la charge de linge est bien équilibrée.
le lave-linge ne vidange et/ou n'essore pas	<ul style="list-style-type: none">• Démêlez tous les tuyaux et en particulier le tuyau de vidange.• Assurez-vous que le filtre à impuretés n'est pas bouché.
le hublot est verrouillé ou ne s'ouvre pas.	<ul style="list-style-type: none">• Le hublot ne s'ouvre que 3 minutes après l'arrêt ou la désactivation du lave-linge.

Si le problème persiste, contactez le service clientèle de Samsung le plus proche.

codes d'information et de dépannage

CODES

En cas de dysfonctionnement de votre lave-linge, un code peut apparaître sur l'afficheur. Si tel est le cas, consultez le tableau ci-dessous et essayez la solution proposée avant de contacter le service clientèle de Samsung.

SYMBOLE	SOLUTION
dE	<ul style="list-style-type: none">• Fermez la porte.
4E	<ul style="list-style-type: none">• Assurez-vous que le robinet d'eau est ouvert.• Vérifiez la pression de l'eau.
5E	<ul style="list-style-type: none">• Nettoyez le filtre à impuretés.• Assurez-vous que le tuyau de vidange est correctement installé.
UE	<ul style="list-style-type: none">• La charge de linge n'est pas équilibrée. Rééquilibrez la charge. Si vous souhaitez laver un seul vêtement, par exemple un peignoir de bain ou une paire de jeans, il se peut que le résultat final de l'essorage ne soit pas satisfaisant et que le message d'erreur « UE » apparaisse à l'écran..
cE/3E	<ul style="list-style-type: none">• Contactez le service après-vente.

Si un code non répertorié dans ce tableau s'affiche ou si la solution suggérée ne résout pas le problème, contactez le service clientèle de Samsung ou votre revendeur Samsung.

tableau des programmes

TABLEAU DES PROGRAMMES

(● au choix)

PROGRAMME	Charge maxi. (kg)		LESSIVE			Température maxi. (°C)
	WF8804/ WF8802/ WF8800	WF8704/ WF8702/ WF8700	Prélavage	Lavage	Adoucissant	
Coton	8,0	7,0	●	oui	●	95
Synthétiques	3,0	3,0	●	oui	●	60
Jeans	3,0	3,0	●	oui	●	60
Sport	2,5	2,5	●	oui	●	60
Déliçats	2,5	2,5	-	oui		40
Laine	2,0	2,0	-	oui		40
Lavage main	2,0	2,0	-	oui	●	40
Bébé coton	4,0	3,0	●	oui	●	95
Textile sombre	4,0	3,0	●	oui	●	40
Quotidien	4,0	3,0	●	oui	●	60
Express	3,0	3,0		oui	●	60

PROGRAMME	Vitesse d'essorage maxi. en tr/min			Départ différé	Durée du cycle (min)
	WF8804/ WF8704	WF8802/ WF8702	WF8800/ WF8700		
Coton	1400	1200	1000	●	120
Synthétiques	1200	1200	1000	●	84
Jeans	800	800	800	●	73
Sport	1200	1200	1000	●	65
Déliçats	800	800	800	●	45
Laine	800	800	800	●	37
Lavage main	400	400	400	●	30
Bébé coton	1400	1200	1000	●	129
Textile sombre	1200	1200	1000	●	70
Quotidien	1200	1200	1000	●	65
Express	1400	1200	1000	●	29

























1. Un prélavage allonge la durée du cycle d'environ 15 minutes.
2. La durée d'un cycle a été mesurée selon les conditions spécifiées par la norme CEI 60456 / EN 60456.
3. La consommation en foyer individuel peut différer des valeurs données dans le tableau en fonction des variations de pression et de température de l'arrivée d'eau, de la charge et du type de linge.
4. Lorsque la fonction de lavage Intensif est sélectionnée, la durée de chaque cycle augmente.

annexe

TABLEAU DES SYMBOLES TEXTILE

Les symboles suivants offrent des conseils sur l'entretien des vêtements. Les symboles textile sont au nombre de quatre et apparaissent dans l'ordre suivant : lavage, blanchiment, séchage et repassage, et nettoyage à sec, au besoin.

L'utilisation de symboles garantit la cohérence des informations entre les fabricants de vêtements (articles domestiques ou importés). Observez les consignes des symboles textile pour optimiser la durée de vie de votre linge et limiter les problèmes de lavage.

 Matériau résistant	 Repassage à 100 °C maximum
 Tissu délicat	 Pas de repassage
 Température maximum de 95 °C	 Nettoyage avec tous les dissolvants habituels
 Lavage à 60 °C	 Nettoyage à sec au perchloréthylène, dissolvants fluorés ou essences minérales uniquement
 Lavage à 40 °C	 Nettoyage à sec uniquement par essences minérales
 Lavage à 30 °C	 Pas de nettoyage à sec
 Lavage à la main seulement	 Séchage à plat
 Nettoyage à sec uniquement	 Sécher sans essorer
 Chlorage dilué à froid	 Séchage sur fil
 Pas de chlorage	 Séchage en machine possible, température modérée
 Repassage à 200 °C maximum	 Séchage en machine, température basse
 Repassage à 150 °C maximum	 Pas de séchage en machine

PROTECTION DE L'ENVIRONNEMENT

- Cet appareil a été fabriqué à partir de matériaux recyclables. Si vous décidez de le jeter, veuillez respecter les normes locales en matière d'évacuation des déchets. Coupez le cordon d'alimentation de façon à ce que l'appareil ne puisse pas être raccordé à une source électrique. Enlevez le hublot pour que des animaux et des jeunes enfants ne se retrouvent pas piégés à l'intérieur de l'appareil.
- Ne dépassez pas les quantités de détergent préconisées dans les instructions du fabricant du détergent.
- N'utilisez de produits détachants et blanchissants avant le cycle de lavage qu'en cas d'absolue nécessité.
- Economisez de l'eau et de l'électricité en ne faisant tourner que des charges pleines (la charge exacte dépend du programme utilisé).

DÉCLARATION DE CONFORMITÉ

Cet appareil est conforme aux normes européennes de sécurité, à la directive 93/68/CE et à la norme EN 60335.

CARACTÉRISTIQUES TECHNIQUES

TYPE		LAVE-LINGE A CHARGEMENT FRONTAL					
DIMENSIONS		WF8804AP/WF8804LP/WF8804FP WF8802AP/WF8802LP/WF8802FP WF8800AP/WF8800LP/WF8800FP			WF8704AP/WF8704LP/WF8704FP WF8702AP/WF8702LP/WF8702FP WF8700AP/WF8700LP/WF8700FP		
		L 59,8 cm x P 60,0 cm x H 84,4 cm			L 59,8 cm x P 60,0 cm x H 84,4 cm		
PRESSION DE L'EAU		50 kPa ~ 800 kPa					
VOLUME D'EAU		64 ℓ			56 ℓ		
POIDS NET		WF8804AP/ WF8804LP/ WF8804FP	WF8802AP/ WF8802LP/ WF8802FP	WF8800AP/ WF8800LP/ WF8800FP	WF8704AP/ WF8704LP/ WF8704FP	WF8702AP/ WF8702LP/ WF8702FP	WF8700AP/ WF8700LP/ WF8700FP
		74 kg	73 kg	72 kg	65 kg	64 kg	63 kg
CAPACITE DE LAVAGE ET D'ESSORAGE		8,0 kg			7,0 kg		
CONSOMMATION	MODELE	WF8804AP/WF8804LP/WF8804FP WF8802AP/WF8802LP/WF8802FP WF8800AP/WF8800LP/WF8800FP			WF8704AP/WF8704LP/WF8704FP WF8702AP/WF8702LP/WF8702FP WF8700AP/WF8700LP/WF8700FP		
	LAVAGE	220 V		150 W	220 V		150 W
		240 V		150 W	240 V		150 W
	LAVAGE ET CHAUFFAGE	220 V		2000 W	220 V		2000 W
		240 V		2400 W	240 V		2400 W
	ESSORAGE	MODELE	WF8804AP/ WF8804LP/ WF8804FP	WF8802AP/ WF8802LP/ WF8802FP	WF8800AP/ WF8800LP/ WF8800FP	WF8704AP/ WF8704LP/ WF8704FP	WF8702AP/ WF8702LP/ WF8702FP
230 V		600 W	550 W	500 W	600 W	550 W	500 W
	POMPAGE	34 W					
POIDS DE L'EMBALLAGE	MODELE	WF8804AP/WF8804LP/WF8804FP WF8802AP/WF8802LP/WF8802FP WF8800AP/WF8800LP/WF8800FP			WF8704AP/WF8704LP/WF8704FP WF8702AP/WF8702LP/WF8702FP WF8700AP/WF8700LP/WF8700FP		
	PAPIER	2,5 kg			2,5 kg		
	PLASTIQUE	1,0 kg			1,5 kg		
VITESSES D'ESSORAGE	MODELE	WF8804AP/WF8704AP WF8804LP/WF8704LP WF8804FP/WF8704FP		WF8802AP/WF8702AP WF8802LP/WF8702LP WF8802FP/WF8702FP		WF8800AP/WF8700AP WF8800LP/WF8700LP WF8800FP/WF8700FP	
	tr/min	1400		1200		1000	

L'aspect et les caractéristiques du produit peuvent faire l'objet de modifications sans préavis en vue d'améliorer le produit.

mémo

QUELLAVELINGE.COM

mémo

QUELLAVELINGE.COM



QUELLAVELINGE.COM

QUESTIONS OU COMMENTAIRES ?

Pays	APPELEZ LE	OU RENDEZ-VOUS SUR LE SITE
FRANCE	3260 SAMSUNG (€ 0,15/Min) 08 25 08 65 65 (€ 0,15/Min)	www.samsung.com

Code No. DC68-02552E-01_FR