



WF80F5E5U	WF80F5E5W	WF70F5E5U	WF70F5E5W	WF60F4E5W
WF80F5E4U	WF80F5E4W	WF70F5E4U	WF70F5E4W	WF60F4E4W
WF80F5E3U	WF80F5E3W	WF70F5E3U	WF70F5E3W	WF60F4E3W
WF80F5E5P	WF80F5E5Q	WF70F5E5P	WF70F5E5Q	WF60F4E5Q
WF80F5E4P	WF80F5E4Q	WF70F5E4P	WF70F5E4Q	WF60F4E4Q
WF80F5E3P	WF80F5E3Q	WF70F5E3P	WF70F5E3Q	WF60F4E3Q

# Lave-linge

## Manuel d'utilisation

QUELLAVELINGE.COM

## Un monde de possibilités

Nous vous remercions d'avoir choisi ce produit Samsung.  
Afin de bénéficier d'un service plus complet, veuillez  
enregistrer votre produit à l'adresse

[www.samsung.com/register](http://www.samsung.com/register)



## ■ Caractéristiques de votre nouveau lave-linge Samsung

Avec ce nouveau lave-linge, faire une lessive prend un tout autre sens. Fonction spéciale Eco Bubble, économies d'énergie, etc. : le nouveau lave-linge Samsung possède toutes les caractéristiques qui transformeront la lessive en un véritable jeu d'enfant.

### ■ Lavage Eco Bubble™

La technologie Eco Bubble de Samsung permet d'améliorer l'efficacité de lavage à température réduite tout en prenant un grand soin des tissus. Eco Bubble permet de distribuer uniformément la lessive et de la faire pénétrer dans les tissus en profondeur et plus rapidement.

### ■ Smart Check

La fonction Samsung Smart Check, détecte et diagnostique les problèmes dès qu'ils surviennent et offre une solution simple et rapide.

### ■ 15' Express

Vous n'avez pas de temps à perdre ! Nous savons que vous êtes occupé et le cycle 15' Express vous permet de gagner du temps.

Désormais, vous pouvez rafraîchir vos vêtements (2kg maximum) en seulement 15 minutes !

### ■ Nettoyage tambour Éco

Le cycle Nettoyage tambour Éco permet d'entretenir la propreté de votre lave-linge, sans ajouter de nettoyant chimique ni d'eau de Javel. Ce cycle de nettoyage spécial vous donne l'assurance d'avoir toujours un tambour propre et sans odeur.

QUELLAVELINGE.COM

## ■ Bébé coton

Votre lave-linge propose le cycle Bébé coton qui protège les vêtements des enfants à la peau sensible. Ce cycle réduit les irritations de la peau des enfants en diminuant les résidus de lessive. Ce cycle réduit les irritations de la peau des enfants en diminuant les résidus de lessive grâce à des rinçages supplémentaires.

## ■ Arrêt différé

Ce lave-linge vous permet de différer le départ d'un cycle de 3 à 19 heures par tranches d'une heure – pour un confort d'utilisation optimal. Profitez ainsi des tarifs « heures creuses » en toute simplicité.

## ■ Sécurité enfant

La fonction Sécurité enfant empêche les plus jeunes de jouer avec le lave-linge. Cette fonction de sécurité empêche les enfants d'utiliser les fonctions du lave-linge et vous avertit lorsqu'il est activé.

## ■ Affichage numérique

Outre une parfaite lisibilité, le panneau de commande à affichage numérique se distingue par sa facilité d'utilisation. Il vous permet ainsi d'effectuer des réglages rapides et précis, ce qui garantit d'excellents résultats de lavage.

Ce manuel contient de précieuses informations relatives à l'installation, à l'utilisation et à l'entretien de votre nouveau lave-linge Samsung. Reportez-vous aux descriptions du panneau de commande, aux consignes d'utilisation du lave-linge, ainsi qu'aux conseils pratiques pour profiter pleinement des caractéristiques et fonctions de pointe de votre machine. Reportez-vous à la section « **Codes d'erreur et de dépannage** » de la page 37 pour obtenir plus de détails sur la marche à suivre en cas de problème avec votre nouveau lave-linge.

## ■ Consignes de sécurité

Félicitations pour l'achat de votre nouveau lave-linge Samsung. Ce manuel contient de précieuses informations concernant l'installation, l'utilisation et l'entretien de votre appareil. Prenez le temps de le lire afin de tirer pleinement profit de toutes les fonctionnalités qu'offre votre lave-linge.

### Remarques importantes sur les consignes de sécurité



Veuillez lire attentivement ce manuel afin d'utiliser cet appareil en toute sécurité et de profiter pleinement de toutes ses fonctionnalités. Conservez ce manuel dans un endroit sûr situé à proximité de l'appareil afin de pouvoir facilement vous y reporter en cas de besoin. N'utilisez pas cet appareil autrement que pour l'usage auquel il est destiné, conformément aux consignes du manuel.

Les consignes de sécurité et les avertissements décrits dans ce manuel ne sont pas exhaustifs. Il est de votre responsabilité de faire preuve de bon sens, de prudence et de discernement lors de l'installation, de l'entretien ou du fonctionnement de votre lave-linge.

Les consignes d'utilisation suivantes couvrant plusieurs modèles, il se peut que les caractéristiques de votre lave-linge diffèrent légèrement de celles décrites dans ce manuel ; ainsi, certaines icônes d'avertissement peuvent ne pas s'appliquer à votre machine. Pour toute question, contactez votre centre de réparation le plus proche ou connectez-vous sur [www.samsung.com](http://www.samsung.com).

### Symboles de sécurité importants

#### ■ Signification des icônes et signes repris dans ce manuel d'utilisation :

	<b>AVERTISSEMENT</b> : Risques ou pratiques inadéquates susceptibles de causer <b>de graves blessures ou des dommages matériels</b> .
	<b>ATTENTION</b> : Risques ou pratiques inadéquates susceptibles de causer des <b>blessures ou des dommages matériels</b> .
	<b>REMARQUE</b>

**Ces symboles d'avertissement ont pour but d'éviter tout risque de blessure corporelle.**

**Respectez-les en toutes circonstances.**

**Lisez attentivement ce manuel et conservez-le en lieu sûr afin de pouvoir le consulter ultérieurement.**

Lisez attentivement toutes les consignes avant d'utiliser l'appareil.

Comme avec tout équipement électrique ou comportant des parties mobiles, il existe un certain nombre de dangers potentiels. Pour utiliser cet appareil en toute sécurité, familiarisez-vous avec son fonctionnement et restez prudent lorsque vous l'employez.



## Consignes de sécurité importantes

**⚠ AVERTISSEMENT : Afin de réduire les risques d'incendie, d'électrocution ou de blessures physiques lors de l'utilisation de l'appareil, des précautions de base doivent être prises :**

Ne laissez pas les enfants (ou les animaux domestiques) jouer sur ou dans le lave-linge. Le hublot du lave-linge ne s'ouvre pas facilement de l'intérieur ; un enfant peut donc se blesser gravement s'il est enfermé dans l'appareil.

Cet appareil peut être utilisé par les enfants âgés de 8 ans et plus et par les personnes inexpérimentées ou dont les capacités physiques, sensorielles ou mentales sont réduites si celles-ci sont sous la surveillance ou ont reçu les instructions d'utilisation appropriées et en toute sécurité et s'ils sont conscients des dangers implicites. Les enfants ne doivent pas jouer avec l'appareil. Le nettoyage et la maintenance utilisateur ne doivent pas être effectués par des enfants sans surveillance.

Les enfants ne doivent pas utiliser l'appareil sans la surveillance d'un adulte.

Si la prise ou le cordon d'alimentation est endommagé, il devra être remplacé par le fabricant, un agent d'entretien ou une personne qualifiée similaire.

L'appareil doit être positionné de telle manière à ce que la prise de courant, les robinets d'arrivée d'eau et les tuyaux d'évacuation restent accessibles en permanence.

Si le lave-linge comporte des orifices de ventilation sur la base, veillez à ne pas obstruer ces derniers.

Veuillez utiliser les nouveaux tuyaux. N'utilisez jamais de tuyaux usagés.

## **⚠ AVERTISSEMENT : AVERTISSEMENTS importants concernant l'installation**

L'installation de cet appareil doit être effectuée par un technicien ou un centre de réparation qualifié.

- Le non-respect de cette consigne peut entraîner des chocs électriques, des incendies, une explosion, des problèmes avec le produit ou des blessures.

Cet appareil étant très lourd, prenez toutes les précautions nécessaires pour le soulever.

Branchez le cordon d'alimentation sur une prise murale 220 - 240 V CA/50 Hz ou supérieure et utilisez cette prise uniquement pour cet appareil. N'utilisez pas de rallonge avec cet appareil.

- Le fait de partager une prise murale avec d'autres appareils à l'aide d'une multiprise ou d'une rallonge peut entraîner des chocs électriques ou des incendies.
- Assurez-vous que la tension, la fréquence et le courant sont identiques à ceux inscrits sur les spécifications du produit. Le non-respect de cette consigne peut entraîner des chocs électriques ou des incendies. Branchez correctement le cordon d'alimentation dans la prise murale.

Éliminez régulièrement toute eau, poussière ou corps étranger des prises murales et zones de contact à l'aide d'un chiffon sec.

- Débranchez le cordon d'alimentation et nettoyez-le à l'aide d'un chiffon sec.
- Le non-respect de cette consigne peut entraîner des chocs électriques ou des incendies.

Branchez la prise d'alimentation dans la prise murale de sorte que le cordon touche le sol.

- Si vous branchez le cordon d'alimentation dans l'autre sens, les fils électriques à l'intérieur du câble pourront être endommagés, entraînant un risque de choc électrique ou d'incendie.

Conservez tous les matériaux d'emballage hors de la portée des enfants car ils pourraient être dangereux.

- Si un enfant met un sac en plastique sur sa tête, il risque de s'étouffer.

Si la prise, le cordon d'alimentation ou l'appareil est endommagé(e), contactez le centre de réparation le plus proche.

Cet appareil doit être correctement mis à la terre.

Ne reliez pas le conducteur de terre de l'appareil à un tuyau de gaz, un tuyau de canalisation en plastique ou une ligne téléphonique.

- Risques de choc électrique, d'incendie, d'explosion ou de dysfonctionnement.
- Ne branchez jamais le cordon d'alimentation sur une prise qui n'est pas correctement reliée à la terre et qui n'est pas conforme aux réglementations locales et nationales en vigueur.

N'installez jamais cet appareil près d'un radiateur ou de matériaux inflammables.

N'installez pas cet appareil dans un endroit humide, huileux ou poussiéreux, dans un endroit exposé directement au soleil ou à l'eau (de pluie).

N'installez pas cet appareil dans une pièce exposée à de basses températures.

- Le gel risquerait de faire éclater les tuyaux.

N'installez pas l'appareil dans un lieu où une fuite de gaz est susceptible de se produire.

- Cela pourrait entraîner un choc électrique ou un incendie.

N'utilisez pas de transformateur électrique.

- Cela pourrait entraîner un choc électrique ou un incendie.

N'utilisez pas de prise ou de cordon d'alimentation endommagé(e) ou de prise murale mal fixée.

- Cela pourrait entraîner un choc électrique ou un incendie.

Ne tirez pas et ne pliez pas excessivement le cordon d'alimentation.

Ne vrillez pas et n'attachez pas le cordon d'alimentation.

N'accrochez pas le cordon d'alimentation sur un objet métallique, ne posez pas d'objet lourd sur le cordon d'alimentation, ne l'insérez pas entre des objets et ne le coincez pas dans l'espace situé derrière l'appareil.

- Cela pourrait entraîner un choc électrique ou un incendie.

6

Ne tirez pas sur le cordon d'alimentation pour le débrancher.

- Débranchez le cordon en tenant la prise.
- Le non-respect de cette consigne peut entraîner des chocs électriques ou des incendies.

## **⚠ ATTENTION : MISES EN GARDE pour l'installation**

Cet appareil doit être positionné de façon à permettre l'accès à la prise d'alimentation.

- Le non-respect de cette consigne peut entraîner un choc électrique en cas de fuites de courant.

Installez l'appareil sur un sol plan et solide, capable de supporter son poids.

- Le non-respect de cette consigne peut entraîner des vibrations, des mouvements et des bruits anormaux ou des problèmes avec l'appareil.

## **⚠ AVERTISSEMENT : AVERTISSEMENTS importants concernant l'utilisation**

En cas d'inondation, coupez immédiatement l'alimentation en eau et l'alimentation électrique et contactez votre centre de réparation le plus proche.

- Ne touchez pas la prise d'alimentation avec des mains mouillées.
- Vous risqueriez de vous électrocuter.

Si l'appareil émet des bruit anormaux ou dégage une odeur de brûlé ou de la fumée, débranchez-le immédiatement et contactez votre centre de réparation le plus proche.

- Le non-respect de cette consigne peut entraîner des chocs électriques ou des incendies.

En cas de fuite de gaz (propane, gaz LP, etc.) ventilez immédiatement sans toucher à la prise d'alimentation. Ne touchez pas l'appareil ou le cordon d'alimentation.

- N'utilisez pas de ventilateur.
- Une étincelle peut entraîner une explosion ou un incendie.

Ne laissez pas les enfants jouer sur ou dans le lave-linge. Avant de vous débarrasser de votre lave-linge, démontez-en le hublot afin d'éviter qu'un enfant ne se fasse piéger à l'intérieur de la machine.

Assurez-vous de retirer l'emballage (mousse, polystyrène) fixé au bas du lave-linge avant d'utiliser celui-ci.

Ne lavez jamais de linge ayant été en contact avec de l'essence, du kérosène, du benzène, des diluants de peinture ou toute autre substance inflammable ou explosive.

- Risque de choc électrique, d'incendie ou d'explosion.

Ne forcez pas l'ouverture du hublot pendant le fonctionnement de l'appareil (lavage à haute température/séchage/essorage).

- Une fuite peut entraîner des brûlures ou rendre le sol glissant. Cela pourrait entraîner des blessures.
- L'ouverture forcée du hublot peut entraîner des dommages sur l'appareil et des blessures.

N'insérez pas votre main sous le lave-linge lorsque la machine est en cours de fonctionnement.

- Cela pourrait entraîner des blessures.

Ne touchez pas la prise d'alimentation avec des mains mouillées.

- Cela pourrait entraîner un choc électrique.

Ne débranchez pas l'appareil si celui-ci est en cours de fonctionnement.

- Le fait de rebrancher la prise d'alimentation dans la prise murale peut provoquer une étincelle et entraîner un choc électrique ou un incendie.

Ne laissez pas les enfants ou les personnes handicapées utiliser ce lave-linge sans une surveillance adéquate. Ne laissez pas les enfants monter dans ou sur l'appareil.

- Cela pourrait entraîner un choc électrique, des brûlures ou des blessures.

N'insérez pas votre main ou un objet métallique sous le lave-linge lorsqu'il est en cours de fonctionnement.

- Cela pourrait entraîner des blessures.

Ne débranchez pas l'appareil en tirant le cordon d'alimentation. Tenez toujours fermement la prise et tirez-la tout droit de la prise murale.

- Un cordon d'alimentation endommagé risque de provoquer un court-circuit, un incendie ou une électrocution.

Ne tentez pas de réparer, de démonter ou de modifier l'appareil vous-même.

- N'utilisez pas de fusible (cuivre, fil d'acier, etc.) autres que le fusible standard.
- Lorsque l'appareil doit être réparé ou réinstallé, contactez votre centre de réparation le plus proche.
- Le non-respect de cette consigne peut entraîner des chocs électriques, des incendies, des problèmes avec le produit ou des blessures.

Si le tuyau d'arrivée d'eau se déconnecte du robinet et inonde l'appareil, débranchez la prise d'alimentation.

- Le non-respect de cette consigne peut entraîner des chocs électriques ou des incendies.

Débranchez la prise d'alimentation lorsque l'appareil n'est pas utilisé pendant des périodes prolongées ou lors d'orages violents.

- Le non-respect de cette consigne peut entraîner des chocs électriques ou des incendies.

## **ATTENTION : MISES EN GARDE concernant l'utilisation**

Lorsque le lave-linge est contaminé par des corps étrangers (ex. : détergent, saletés, déchets alimentaires etc.), débranchez-le et nettoyez-le à l'aide d'un chiffon doux humide.

- À défaut, une décoloration, une déformation, des dommages ou de la rouille peuvent apparaître.

La vitre du hublot peut être endommagée par un impact fort. Utilisez la laçage avec précaution.

- Si la vitre du hublot est endommagée, il existe un risque de blessure.

Après une interruption d'arrivée d'eau ou en rebranchant le tuyau d'arrivée d'eau au robinet, ouvrez celui-ci lentement.

Ouvrez le robinet d'arrivée d'eau lentement après une période prolongée de non-utilisation.

- La pression d'air dans le tuyau d'arrivée d'eau ou la canalisation d'eau peut entraîner des dommages à certaines pièces ou une fuite d'eau.

En cas de vidange défectueuse durant un cycle, vérifiez s'il y a un problème de vidange.

- En cas d'inondation (problème de vidange), il existe un risque de choc électrique ou d'incendie.

Introduisez complètement le linge dans le lave-linge afin qu'il ne reste pas coincé dans la porte.

- Si du linge reste coincé dans la porte, il peut être endommagé, ainsi que le lave-linge, ou une fuite d'eau peut survenir.

Coupez l'alimentation en eau lorsque le lave-linge n'est pas en cours d'utilisation.

Assurez-vous que les vis sur le raccord du tuyau d'arrivée d'eau sont correctement serrées.

- Le non-respect de cette consigne peut entraîner des dommages matériels et des blessures.

Veillez à ce que le joint en caoutchouc et la vitre du hublot ne soient pas contaminés par des substances étrangères (ex. : déchets, fils, cheveux, etc.).

- Si des substances étrangères sont prises dans le hublot, celui-ci ne pourra pas fermer correctement et risque de provoquer des fuites.

Ouvrez le robinet d'eau et vérifiez que le raccord du tuyau d'arrivée d'eau est fermement serré et qu'il n'y a aucune fuite d'eau avant d'utiliser l'appareil.

- Si les vis sur le raccord du tuyau d'arrivée d'eau sont desserrées, des fuites peuvent se produire.

Le produit que vous avez acheté est prévu pour une utilisation domestique uniquement.

L'utilisation à des fins professionnelles est considérée comme une utilisation non conforme du produit. Dans ce cas, le produit ne sera pas couvert par la garantie standard prévue par Samsung et Samsung ne saura en aucun cas être tenu pour responsable en cas de dysfonctionnements ou dommages résultant d'une utilisation non conforme.

Ne montez pas sur l'appareil et ne placez pas d'objets (tels que linge, bougies allumées, cigarettes allumées, vaisselle, produits chimiques, objets métalliques, etc.) sur l'appareil.

- Cela pourrait causer des chocs électriques, des incendies, des problèmes avec l'appareil ou des blessures.

Ce pulvérisez pas de matières volatiles telles que de l'insecticide sur la surface de l'appareil.

- En plus d'être nocives pour l'être humain, elles peuvent également entraîner des chocs électriques, des incendies ou des problèmes avec l'appareil.

Ne placez pas d'objets générant un champ électromagnétique à proximité du lave-linge.

- Ceci pourrait entraîner des blessures résultant de dysfonctionnements.

L'eau vidangée durant un cycle de séchage ou de lavage à haute température est chaude. Ne touchez pas cette eau.

- Cela pourrait entraîner des brûlures ou des blessures.

Ne lavez pas, n'essorez pas et ne séchez pas de sièges, de tapis ou de vêtements imperméables (\*), sauf si votre appareil possède un cycle spécial pour ce genre d'articles.

(\*): Linge de lit en laine, vêtements de pluie, veste de pêche, pantalons de ski, sacs de couchage, protections de langes, vêtements de sudation, de cyclisme, de motocyclisme, bâches automobiles, etc.

- Ne lavez pas de tapis épais et durs même s'ils portent le sigle lave-linge sur leur étiquette d'entretien.
- Risque de vibrations anormales, de blessures ou de dégâts matériels (lave-linge, murs, sol ou linge).

Ne faites jamais fonctionner le lave-linge sans le tiroir à lessive.

- Ceci pourrait entraîner un choc électrique ou des blessures résultant de la fuite d'eau.

Ne touchez pas l'intérieur du tambour alors qu'il est chaud, durant ou juste après le séchage.

- Cela pourrait entraîner des brûlures.

N'insérez pas votre main dans le tiroir à lessive.

- Ceci pourrait entraîner des blessures si votre main reste bloquée par le système d'arrivée de lessive.

Ne placez pas d'objets (tels que chaussures, déchets alimentaires, animaux) autres que du linge dans le lave-linge.

- Ceci pourrait endommager le lave-linge ou provoquer des vibrations anormales entraînant des blessures, voire la mort dans le cas d'animaux domestiques.

N'actionnez pas les boutons à l'aide d'objets tranchants tels que des aiguilles, des couteaux, les ongles etc.

- Cela pourrait entraîner un choc électrique ou des blessures.

Ne lavez pas de linge entré en contact avec des huiles, crèmes ou lotions utilisées dans les salons de beauté ou de massage.

- Ceci pourrait provoquer une déformation du joint en caoutchouc, entraînant des fuites d'eau.

Ne laissez pas d'objets métalliques (ex. : épingles de sûreté, à cheveux, etc.) ou d'agent de blanchiment dans le tambour pendant des périodes prolongées.

- Ceci pourrait entraîner l'apparition de rouille sur le tambour.
- Si de la rouille commence à se former à la surface du tambour, appliquez un produit de nettoyage (neutre) et frottez à l'aide d'une éponge. N'utilisez jamais de brosse métallique.

N'utilisez pas directement de solvants de nettoyage à sec et ne lavez, ne rincez et n'essorez pas de linge entré en contact avec des solvants de nettoyage à sec.

- Risque de combustion ou d'inflammation spontanée résultant de la chaleur dégagée par l'oxydation de l'huile.

N'utilisez pas d'eau provenant d'appareils de refroidissement/de réchauffement d'eau.

- Ceci pourrait entraîner des dysfonctionnements du lave-linge.

N'utilisez pas de savon naturel pour les mains dans le lave-linge.

- Risque de dysfonctionnement, de décoloration, d'oxydation ou de dégagement de mauvaises odeurs.

Placez les chaussettes et les soutiens-gorge dans un filet de lavage et lavez-les avec le reste du linge.

Ne lavez pas d'articles de grande taille tels que du linge de lit dans un filet de lavage.

- Dans le cas contraire, des vibrations anormales peuvent se produire et engendrer des blessures.

N'utilisez pas de détergent solidifié.

- S'il s'accumule dans le lave-linge, des fuites d'eau peuvent en résulter.

Assurez-vous que toutes les poches des vêtements à laver sont vides.

- Les objets durs et pointus, comme les pièces de monnaie, les épingles de sûreté, les clous, les vis ou les pierres, peuvent occasionner d'importants dégâts à l'appareil.

Évitez de laver des vêtements ayant de grandes boucles, des boutons ou d'autres accessoires en métal lourd.

## **⚠ AVERTISSEMENT : AVERTISSEMENTS importants concernant le nettoyage**

Ne nettoyez pas l'appareil en pulvérisant directement de l'eau dessus.

N'utilisez pas de produit nettoyant agressif.

N'utilisez pas de benzène, de diluant ou d'alcool pour nettoyer l'appareil.

- Cela pourrait entraîner des décolorations, des déformations, des dommages, des chocs électriques ou un incendie.

Avant d'effectuer un nettoyage ou un entretien, débranchez le cordon d'alimentation de la prise murale.

- Le non-respect de cette consigne peut entraîner des chocs électriques ou des incendies.

## Instructions concernant la marque DEEE



### **Les bons gestes de mise au rebut de ce produit (Déchets d'équipements électriques et électroniques) (Applicable aux pays disposant de systèmes de collecte séparés)**

Ce symbole sur le produit, ses accessoires ou sa documentation indique que ni le produit, ni ses accessoires électroniques usagés (chargeur, casque audio, câble USB, etc.) ne peuvent être jetés avec les autres déchets ménagers. La mise au rebut incontrôlée des déchets présentant des risques environnementaux et de santé publique, veuillez séparer vos produits et accessoires usagés des autres déchets. Vous favoriserez ainsi le recyclage de la matière qui les compose dans le cadre d'un développement durable.

Les particuliers sont invités à contacter le magasin leur ayant vendu le produit ou à se renseigner auprès des autorités locales pour connaître les procédures et les points de collecte de ces produits en vue de leur recyclage.

Les entreprises et particuliers sont invités à contacter leurs fournisseurs et à consulter les conditions de leur contrat de vente. Ce produit et ses accessoires ne peuvent être jetés avec les autres déchets.

# Sommaire

## Installation du lave-linge

13

Vérification des pièces.....	13
Respect des conditions d'installation .....	14
Alimentation électrique et mise à la terre.....	14
Arrivée d'eau .....	14
vidange .....	15
Sol .....	15
Température ambiante.....	15
Encastrement dans une niche ou installation dans un placard.....	15
Installation de votre lave-linge .....	16

## Utilisation de votre lave-linge

21

Informations sur la lessive et les additifs .....	21
Utiliser une lessive adaptée.....	21
Utiliser le tiroir à lessive.....	21
Utilisation de la lessive liquide (sur certains modèles).....	22
Première lessive.....	23
Consignes élémentaires .....	23
Utiliser le panneau de commande.....	24
Utilisation du sélecteur de cycle.....	26
Sécurité enfant .....	27
Signal sonore.....	27
Arrêt différé.....	27
Smart Check.....	28
Faire sa lessive .....	29
Faire sa lessive à l'aide du sélecteur de cycle.....	29
Faire sa lessive en fonction manuelle.....	30
Instructions de lavage.....	30

## Nettoyer votre lave-linge

32

Nettoyage tambour Éco .....	32
Procédures de nettoyage.....	32
Message d'avertissement automatique de nettoyage du tambour ÉCO.....	33
Vidanger le lave-linge en urgence.....	33
Nettoyer le filtre à impuretés.....	34
Nettoyer l'extérieur.....	34
Nettoyer le tiroir à lessive et le logement du tiroir .....	35
Nettoyer le filtre à maille.....	35

## Maintenir votre lave-linge sous tension

36

Réparer un lave-linge qui a gelé.....	36
Entreposer le lave-linge .....	36

## Codes d'erreur et de dépannage

37

Vérifiez les points suivants si.....	37
Codes d'erreur .....	38

## Tableau des cycles

39

Tableau des cycles.....	39
-------------------------	----

## Annexe

40

Tableau des symboles textiles.....	40
Protection de l'environnement.....	40
Déclaration de conformité.....	40
Fiche technique des lave-linge domestiques.....	41

QUELLAVELINGE.COM



# ■ Installation du lave-linge

Assurez-vous que l'installateur a suivi ces instructions à la lettre, de sorte que votre nouveau lave-linge fonctionne correctement et que vous ne soyez exposé à aucun risque lorsque vous faites la lessive.

## Vérification des pièces

Déballer soigneusement votre lave-linge et vérifiez que vous avez bien reçu toutes les pièces illustrées ci-dessous. Si vous constatez que le lave-linge a été endommagé pendant le transport ou qu'il manque des pièces, contactez le service clientèle de Samsung ou votre revendeur Samsung.

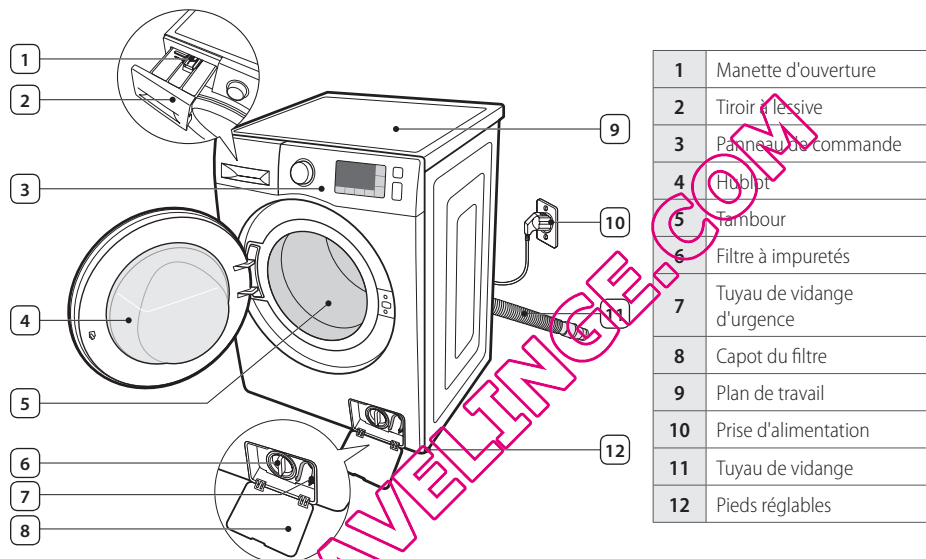

Clé anglaise  
(optionnel)



Caches pour les trous des vis \*



Guide du tuyau de vidange



Tuyau d'arrivée d'eau froide



Tuyau d'arrivée d'eau chaude  
(optionnel)

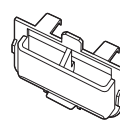

Guide de lessive liquide



**Caches pour les trous des vis\*** : Le nombre de caches varie en fonction du modèle (3 à 5 caches).

Installation du lave-linge

13

# Respect des conditions d'installation

## Alimentation électrique et mise à la terre

**⚠ AVERTISSEMENT** : N'utilisez jamais de rallonge.  
Utilisez uniquement le cordon d'alimentation fourni avec votre lave-linge.

En préparation de l'installation, assurez-vous que l'alimentation électrique réunit les conditions suivantes :

- un fusible ou disjoncteur 220 - 240 V CA / 50 Hz
- un circuit de branchement individuel dédié à votre lave-linge

Votre lave-linge doit être mis à la terre. En cas de panne ou de défaillance du lave-linge, la mise à la terre réduira le risque de surtension électrique en fournissant au courant électrique un chemin de moindre résistance.

Votre lave-linge est équipé d'un cordon doté d'une prise à 3 broches avec conducteur de terre destinée à être branchée sur une prise murale correctement installée et reliée à la terre.

**⚠ AVERTISSEMENT** : Ne reliez jamais un conducteur de terre à une conduite de plomberie en plastique, une conduite de gaz ou une conduite d'eau chaude.

Un branchement incorrect du conducteur de terre peut provoquer une surtension électrique. Demandez conseil à un électricien ou à un réparateur agréé si vous avez des doutes quant à la mise à la terre correcte du lave-linge.

**⚠ ATTENTION** : Ne modifiez pas la fiche fournie avec le lave-linge. Si elle n'est pas adaptée à la prise murale, faites appel à un électricien qualifié pour installer une prise appropriée.

## Arrivée d'eau

Pour un remplissage correct du lave-linge, la pression d'eau doit être comprise entre 50 kPa et 800 kPa. Une pression d'eau inférieure à 50 kPa peut provoquer une panne de la vanne d'arrivée d'eau et l'empêcher de se fermer correctement. Ou bien, elle peut dépasser la limite autorisée par les contrôles, provoquant l'arrêt de votre lave-linge. (Un limiteur de durée de remplissage est intégré au contrôleur de l'appareil afin d'éviter tout trop-plein ou toute inondation en cas de défaillance d'un tuyau interne.)

Les robinets d'arrivée d'eau doivent se trouver à moins de 120 cm de l'arrière de votre lave-linge afin que les tuyaux d'arrivée d'eau fournis puissent être reliés à l'appareil.

 La plupart des magasins de fournitures de plomberie proposent des tuyaux d'arrivée d'eau de différentes longueurs (jusqu'à 305 cm).

 Voici quelques conseils pour réduire les risques de fuite et de dégât des eaux :

- Faites en sorte que les robinets d'arrivée d'eau soient facilement accessibles.
- Fermez les robinets d'arrivée d'eau lorsque vous n'utilisez pas le lave-linge.
- Vérifiez régulièrement l'absence de fuites au niveau des raccords des tuyaux d'alimentation en eau.

**⚠ AVERTISSEMENT** : Avant d'utiliser votre lave-linge pour la première fois, vérifiez l'absence de fuites au niveau des raccords avec la vanne d'arrivée d'eau et les robinets.

## ■ vidange

La hauteur recommandée par Samsung pour la conduite d'évacuation est de 65 cm. Le tuyau de vidange doit être introduit dans le collier de serrage puis dans la conduite d'évacuation. Le tuyau d'évacuation doit être suffisamment large pour accueillir le tuyau de vidange du lave-linge. Le tuyau de vidange est fixé en usine.

## ■ Sol

Pour un fonctionnement optimal, votre lave-linge doit être installé sur un sol stable. Si le sol est en bois, il est possible que vous deviez le renforcer afin de réduire les vibrations et les problèmes de déséquilibre. La présence de moquette ou de revêtements mous risque d'accroître le phénomène de vibrations et/ou de provoquer des déplacements intempestifs de votre lave-linge durant l'essorage.

**⚠ AVERTISSEMENT :** N'installez jamais votre lave-linge sur une plate-forme ou sur une structure fragile.

## ■ Température ambiante

N'installez pas votre lave-linge dans une pièce où la température est susceptible de descendre en dessous de zéro degré, car l'eau restant dans la vanne d'arrivée d'eau, la pompe ou les tuyaux risquerait de geler. Si de l'eau venait à geler dans les conduites, les courroies, la pompe et d'autres composants pourraient être endommagés.

## ■ Encastrement dans une niche ou installation dans un placard

Pour garantir un fonctionnement correct et sûr de votre nouveau lave-linge, il convient de respecter les exigences suivantes en termes de dégagement :

Côtés	25 mm
Haut	25 mm
Arrière *	50 mm
Avant	500 mm

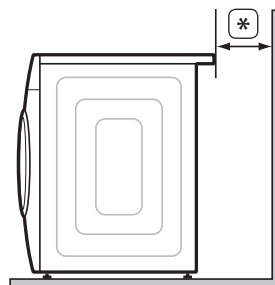

Installation du lave-linge

Si vous souhaitez superposer le lave-linge et votre sèche-linge, veillez à laisser un espace libre d'au moins 500 mm à l'avant de la niche ou de l'armoire. Installé seul, votre lave-linge ne nécessite pas d'aération spécifique.

# Installation de votre lave-linge

**⚠ ATTENTION** : Ne branchez pas le cordon d'alimentation sur une prise murale avant que l'installation soit terminée.

**⚠ AVERTISSEMENT** : Tenez tous les éléments d'emballage (sacs plastique, polystyrène, etc.) hors de portée des enfants.

## ■ ÉTAPE 1 - Choix de l'emplacement



Avant d'installer votre lave-linge, vérifiez que l'emplacement choisi :

- possède une surface dure et à niveau, sans moquette ou autre revêtement de sol susceptible d'obstruer l'aération ;
- n'est pas exposé à la lumière directe du soleil ;
- dispose de l'espace d'aération suffisant ;
- n'est pas exposé au gel (températures inférieures à 0 °C)
- ne se trouve pas à proximité d'une source de chaleur (ex. : huile, gaz, etc.) ;
- dispose de suffisamment d'espace, de sorte que votre lave-linge ne repose pas sur son cordon d'alimentation

## ■ ÉTAPE 2 - Retrait des vis de transport

Avant d'installer le lave-linge, vous devez enlever toutes les vis de transport situées à l'arrière de l'appareil.

1. Desserrez toutes les vis à l'aide de la clé.

(\*) : en option

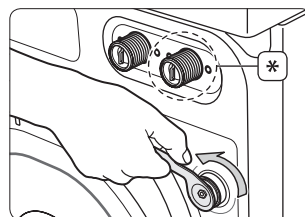

2. Maintenez le boulon d'expédition avec votre main et faites-le glisser vers l'extérieur le long de la partie large du trou. Répétez l'opération pour chaque boulon.

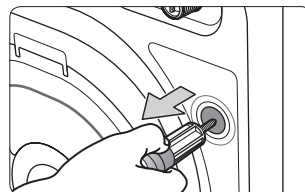

3. Bouchez les trous de vis avec les caches plastiques fournis.
4. Stockez tous les vis de transport dans un endroit sûr où ils peuvent être facilement retrouvés au cas où vous devriez déplacer le lave-linge.

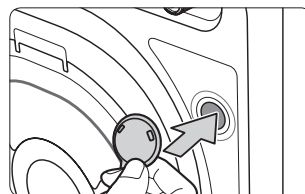

## ÉTAPE 3 - Ajuster les pieds réglables

 Lorsque vous installez le lave-linge, assurez-vous que la prise de courant, l'arrivée d'eau et le système d'évacuation sont facilement accessibles.

1. Faites glisser le lave-linge jusqu'à son emplacement d'installation.
2. Desserrez tous les écrous de fixation à l'aide de la clé.

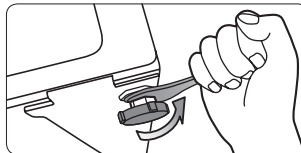

3. Mettez votre lave-linge à niveau en faisant tourner manuellement les pieds vers la gauche ou vers la droite.

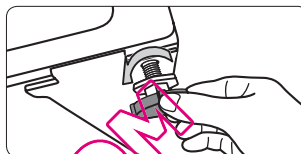

4. Une fois votre lave-linge stabilisé, serrez les écrous de serrage à l'aide de la clé.

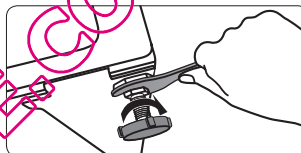

## ÉTAPE 4 - Raccorder l'arrivée d'eau et le système d'évacuation

### Raccorder le tuyau d'arrivée d'eau

 **AVERTISSEMENT** : Ne raccordez pas plusieurs tuyaux d'arrivée d'eau. Ceci peut avoir comme conséquence une fuite d'eau et un choc électrique dû à la fuite d'eau. Si le tuyau est trop court, remplacez-le par un tuyau haute pression plus long.

1. Prenez le raccord en L correspondant au tuyau d'arrivée d'eau froide et raccordez-le à l'arrivée d'eau froide à l'arrière de la machine. Puis serrez-le en tournant manuellement la partie (A) dans le sens horaire.

(\*) : en option

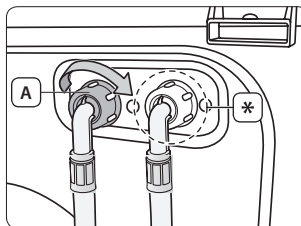

2. Retirez l'adaptateur (B) de l'autre extrémité du tuyau d'arrivée d'eau (C).

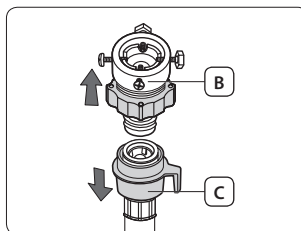

3. À l'aide d'un tournevis cruciforme, commencez par desserrer les quatre vis de l'adaptateur. Ensuite, maintenez la **partie (D)** et tournez la **partie (E)** en suivant la flèche jusqu'à obtenir un écart de 5 mm.

(\*) : 5 mm

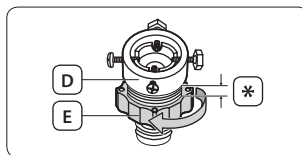

4. Raccordez l'adaptateur au robinet en serrant fermement toutes les vis et en levant l'adaptateur vers le haut.

Puis serrez l'adaptateur en tournant la **partie (E)** en suivant la flèche.

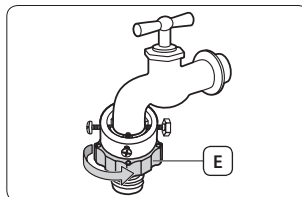

5. Raccordez le tuyau d'arrivée d'eau à l'adaptateur. Si vous poussez la **partie (F)** dans l'adaptateur, le tuyau se raccorde automatiquement à l'adaptateur en produisant un cliquetis.



Après avoir raccordé le tuyau d'arrivée d'eau à l'adaptateur, vérifiez que le branchement a été correctement effectué en tirant le tuyau d'arrivée d'eau vers le bas.



**AVERTISSEMENT** : Vérifiez si le tuyau d'arrivée d'eau n'est pas vrillé ou plié. Si le tuyau est vrillé ou plié, il y a un danger d'une fuite d'eau et d'un choc électrique dû à la fuite d'eau.

Si nécessaire, vous pouvez repositionner le tuyau d'arrivée d'eau sur le lave-linge en desserrant le raccord en L, en faisant tourner le tuyau et en resserrant le raccord en L.

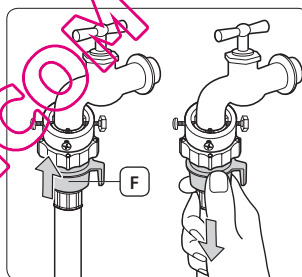

6. Ouvrez l'arrivée d'eau et vérifiez l'absence de fuite au niveau de la vanne d'arrivée d'eau, du robinet ou de l'adaptateur. En cas de fuite d'eau, répétez les étapes précédentes.



**AVERTISSEMENT** : N'utilisez pas le lave-linge si une fuite d'eau a été détectée. Cela pourrait entraîner un choc électrique ou des blessures.

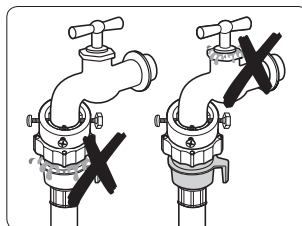

Si le robinet est doté d'un pas de vis, raccordez le tuyau d'arrivée d'eau au robinet comme indiqué ci-contre.

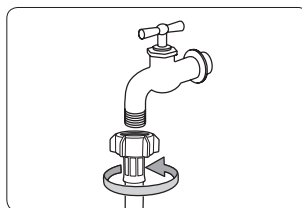

Utilisez un robinet standard pour l'arrivée d'eau. Si le robinet est à angle droit ou s'il est trop gros, retirez la bague d'écartement avant d'insérer le robinet dans l'adaptateur.

## Raccorder le tuyau d'arrivée d'eau chaude (sur certains modèles)

1. Prenez le **raccord en L rouge (A)** correspondant au tuyau d'arrivée d'eau chaude et raccordez-le à l'arrivée d'eau chaude située à l'arrière de la machine. Puis serrez-le manuellement.
2. Raccordez l'autre extrémité du tuyau d'arrivée d'eau chaude au robinet d'eau chaude de votre lavabo de la même manière que vous avez raccordé le tuyau d'arrivée d'eau froide.



Pour utiliser uniquement de l'eau froide, utilisez le raccord en Y.

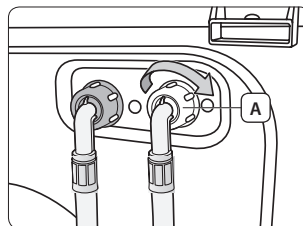

## Raccordement de l'Aqua Stop (sur certains modèles)

L'aqua stop a été conçu pour assurer une protection parfaite contre les fuites. L'aqua stop étant relié à l'arrivée d'eau, il coupe automatiquement la circulation d'eau lorsque ce tuyau est endommagé.

Il affiche également un **voyant d'avertissement (A)**. Raccordez-le en vissant sur le robinet de la manière indiquée ci-dessous.

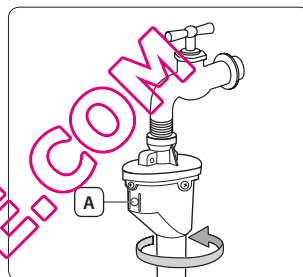

## ■ Raccorder le tuyau de vidange

L'extrémité du tuyau de vidange peut être positionnée de trois façons différentes :

### Sur le bord d'un lavabo.

Le tuyau de vidange doit être positionné à une hauteur comprise entre 60 et 90 cm. Pour que le bout du tuyau reste coudé, utilisez le **guide-tuyau en plastique fourni (A)**. Fixez le guide au mur avec un crochet ou au robinet avec un lien, afin que le tuyau de vidange ne bouge pas.

(\*) : 60 à 90 cm

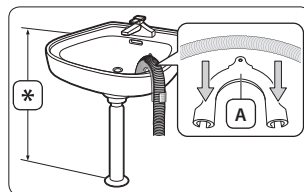

### Raccordé au tuyau d'évacuation du lavabo

Le tuyau d'évacuation doit être situé au-dessus du siphon du lavabo, afin que son extrémité soit au moins à 60 cm du sol.

### Dans une conduite d'évacuation

Il est conseillé d'utiliser un tuyau vertical de 65 cm en tant que conduite d'évacuation. Sa longueur doit être comprise entre 60 cm et 90 cm.



La conduite d'évacuation doit avoir :

- un diamètre minimum de 5 cm.
- une capacité de débit d'au moins 60 litres par minute.

(\*) : 60 à 90 cm

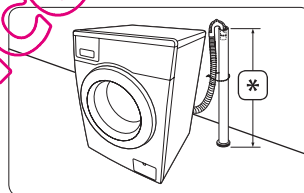

## ■ ÉTAPE 5 - Mettre votre lave-linge sous tension

Branchez le cordon d'alimentation sur une prise électrique murale agréée de 220 - 240V CA / 50 Hz, protégée par un fusible ou un disjoncteur. (Pour obtenir plus d'informations sur les exigences électriques et de mise à la terre, reportez-vous à la section « **Alimentation électrique et mise à la terre** » de la page 14).



### Cycle à vide

Pour finaliser l'installation du lave-linge, lancez un cycle Rinçage+Essorage une fois l'appareil installé.

## ■ ÉTAPE 6 - Lancer un calibrage

Votre lave-linge Samsung détecte automatiquement le poids du linge. Pour une détection plus précise du poids, nous vous conseillons d'exécuter le Mode de calibrage juste après avoir installé le lave-linge. Suivez les étapes ci-dessous pour exécuter le Mode de calibrage.



Avant d'exécuter le Mode de calibrage, assurez-vous qu'il n'y a rien dans le tambour ou sur le lave-linge.

1. Éteignez le lave-linge.
2. Appuyez sur le bouton **Marche/Arrêt** tout en maintenant enfoncés simultanément les boutons **Température** et **Arrêt différé**.  
Le lave-linge s'allume et « **CLB** » apparaît à l'écran.
3. Appuyez sur le bouton **Départ/Pause** pour lancer Mode de calibrage.
4. Le tambour tourne dans le sens horaire et anti-horaire pendant environ 3 minutes.
5. Lorsque le Mode de calibrage est terminé, le message « **End** » apparaît à l'écran et le lave-linge s'éteint automatiquement.
6. Le lave-linge est maintenant prêt à être utilisé.



# ■ Utilisation de votre lave-linge

Avec le nouveau lave-linge Samsung, le plus difficile consiste à décider quelle catégorie de linge laver en premier.

## Informations sur la lessive et les additifs

### ■ Utiliser une lessive adaptée

La lessive à utiliser dépend du type de tissu (coton, synthétiques, vêtements délicats, laine), de la couleur, de la température de lavage et du degré de salissure. Utilisez toujours une lessive qui mousse peu, prévue pour les lave-linge automatiques.

Respectez les recommandations du fabricant de la lessive ; celles-ci ont été élaborées en fonction du poids du linge, du degré de salissure et de la dureté de l'eau de votre région. Si vous ne connaissez pas le degré de dureté de l'eau de votre région, renseignez-vous auprès des autorités locales.

 N'utilisez pas de lessive qui a durci ou s'est solidifiée, car elle risque de ne pas se dissoudre complètement avant le cycle de rinçage. Par conséquent, le rinçage ne s'effectuera pas correctement ou le tromp-plein risque de se bloquer.

### ■ Utiliser le tiroir à lessive

Votre lave-linge dispose de bacs séparés (pour la lessive et pour l'adoucissant). Répartissez tous les additifs de lavage dans leurs bacs respectifs avant de démarrer votre lave-linge.

 **ATTENTION** : N'ouvrez pas le tiroir à lessive lorsque le lave-linge fonctionne. Vous pouvez être exposé à de l'eau chaude ou à de la vapeur.

 N'utilisez pas les types de lessive suivants lorsque vous lavez des articles volumineux :

- Lessive en tablettes ou en capsules
- Lessive nécessitant une boule doseuse et un filet

①	<b>Bac à lessive de pré-lavage</b> : lessive pour le pré-lavage ou amidon.
②	<b>Compartiment principal du produit de lavage</b> : lessive pour le lavage principal, adoucissant, agent de pré-trempeage, produit blanchissant et détachant.
⊛	<b>Bac à adoucissant</b> (additifs, comme de l'assouplissant (ne pas dépasser la limite (MAX) du bac « A »).

1. Ouvrez le tiroir à lessive situé sur le côté gauche du lave-linge.
  2. Ajoutez la quantité recommandée de lessive dans le bac à lessive **compartiment principal du produit de lavage** ② avant de démarrer votre lave-linge.
-  Pour utiliser de la lessive liquide, utilisez le compartiment à lessive liquide (reportez-vous à la section « **Utilisation de la lessive liquide (sur certains modèles)** » de la page 22).  
Ne versez pas de lessive en poudre dans le compartiment à lessive liquide.

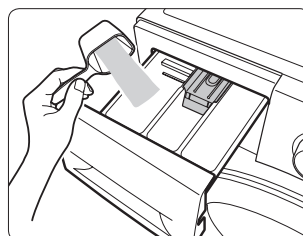
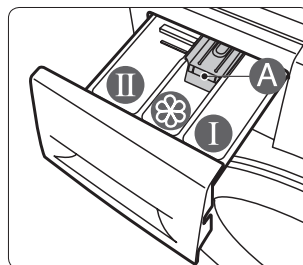

3. Le cas échéant, ajoutez la quantité recommandée d'adoucissant dans le **bac à adoucissant** (⊗).

Ne dépassez pas le trait maximum **MAX** (A).



Si l'assouplissant est sous forme concentrée ou épaisse, diluez-le dans un peu d'eau avant de le verser dans le bac afin d'éviter le blocage du trop-plein.

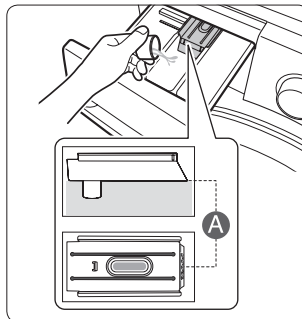

**ATTENTION** : Ne mettez jamais de lessive liquide ou en poudre dans le **bac à adoucissant** (⊗).

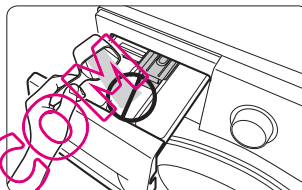

4. Si vous utilisez la fonction de prélavage, ajoutez la quantité recommandée de lessive dans le **bac à lessive de prélavage** (⊗).

5. Poussez le tiroir à lessive pour le fermer.



Lorsque vous refermez le tiroir à lessive, faites attention à ce que de l'adoucissant ne soit pas transféré dans le bac à adoucissant.



## Utilisation de la lessive liquide (sur certains modèles)

Si vous souhaitez utiliser de la lessive liquide, placez le compartiment à lessive liquide dans le **compartiment principal du produit de lavage** (Ⓜ) du tiroir à lessive et versez-y la lessive liquide. Ne dépassez pas le trait de remplissage MAXIMUM sur le compartiment à lessive liquide.



- Insérez le compartiment à lessive liquide uniquement après avoir retiré le tiroir à lessive du lave-linge en appuyant sur la **manette d'ouverture** (A).
- Après le lavage, il se peut qu'il y ait encore un peu de liquide dans le tiroir à lessive.



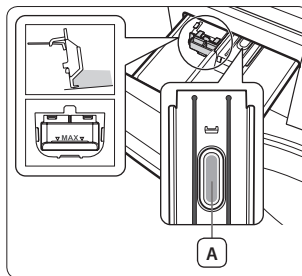

**ATTENTION** :

- N'utilisez pas la fonction Prélavage lorsque vous utilisez de la lessive liquide.
- Retirez le compartiment à lessive liquide lorsque vous utilisez de lessive en poudre.



## Première lessive

 Avant de faire votre lessive pour la première fois, vous devez effectuer un cycle complet à vide (c'est-à-dire sans charger de linge dans le tambour).

1. Appuyez sur le bouton **Marche/Arrêt**.
2. Versez votre dose de lessive dans le **compartiment principal du produit de lavage**  du tiroir à lessive.
3. Ouvrez l'arrivée d'eau du lave-linge.
4. Tournez le sélecteur de cycle pour sélectionner le cycle Rinçage+Essorage.
5. Appuyez sur le bouton **Départ/Pause**.

 Cette opération permet de vidanger l'eau qui aurait pu rester dans le tambour après le test du fabricant.

## Consignes élémentaires

1. Ajoutez votre linge sans le tasser dans le tambour, sans le surcharger.

 **ATTENTION** : Ne surchargez pas le lave-linge. Pour déterminer la capacité correspondant à chaque type de linge, reportez-vous à la section « **Évaluer la capacité de chargement** » de la page **31**.

 Les articles imperméables ne doivent pas être lavés avec le cycle normal, mais avec le cycle Imperméable.

2. Fermez le hublot jusqu'à ce qu'il s'enclenche.

 **ATTENTION** : La lessive doit rester dans le joint en caoutchouc frontal du lave-linge ou dans le joint du hublot après un cycle de lavage. Retirez tout reste de lessive avant de fermer la porte, car cela pourrait entraîner une fuite d'eau.

 **ATTENTION** : Assurez-vous que le linge n'est pas pris dans la porte, car cela risquerait de provoquer une fuite d'eau.

3. Mettez l'appareil sous tension.

 **Fonction de mémorisation des derniers réglages**

- Lorsque vous mettez votre lave-linge sous tension, le dernier réglage ayant été utilisé apparaît sur le panneau de commande. Cependant, si le dernier réglage utilisé était le cycle Nettoyage tambour, Rinçage+Essorage ou Essorage, cette fonction ne s'applique pas.

4. Ajoutez de la lessive et, si nécessaire, de l'adoucissant ou du liquide de pré-lavage dans les bacs appropriés dans le tiroir à lessive.
5. Sélectionnez le cycle et les options adaptés à la charge. Les voyants correspondants s'allument et la durée estimée du cycle apparaît à l'écran.
6. Appuyez sur le bouton **Départ/Pause**.

 **ATTENTION** : Ne touchez pas le hublot pendant que votre lave-linge effectue un cycle : il risque d'être chaud.

 **ATTENTION** : N'ouvrez pas le tiroir à lessive ou le filtre à impuretés pendant que votre lave-linge effectue un cycle : de l'eau ou de la vapeur brûlante risque de s'en dégager.

# Utiliser le panneau de commande

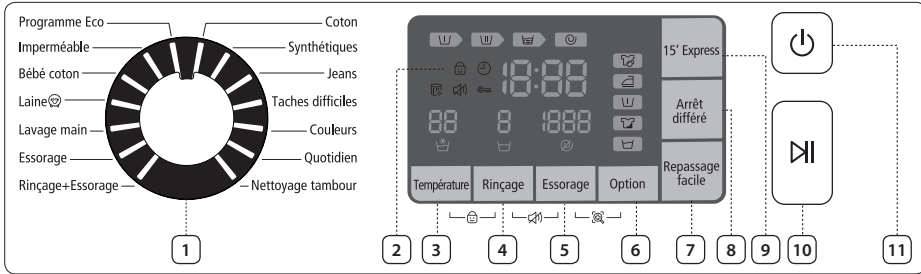

## 1. Sélecteur de cycle

Sélectionnez le programme et la vitesse d'essorage du cycle.

Pour plus d'informations sur chaque cycle, reportez-vous à la section « **Utilisation du sélecteur de cycle** » de la page 26.

## 2. Affichage numérique

Affiche le temps restant du cycle de lavage, toutes les informations relatives au cycle et les messages d'erreur.

## 3. Bouton Température







Appuyez sur ce bouton à plusieurs reprises pour faire défiler les différentes températures disponibles : (Eau froide , 20 °C, 30 °C, 40 °C, 60 °C et 95 °C).



## 4. Bouton Rinçage

appuyez sur ce bouton pour ajouter des cycles de rinçage (cinq cycles au maximum).

## 5. Bouton Essorage

Appuyez sur ce bouton à plusieurs reprises pour faire défiler les différentes vitesses d'essorage disponibles.



WF80F5E**4*, WF80F5E**H*, WF70F5E**4*, WF70F5E**H*	  400, 800, 1200 et 1400 tr/min
WF80F5E**2*, WF80F5E**M*, WF70F5E**2*, WF70F5E**M*, WF60F4E**2*, WF60F4E**M*	  400, 800, 1000 et 1200 tr/min
WF60F4E**0*, WF60F4E**M*	  400, 600, 800, 1000 tr/min

	<b>Arrêt cuve pleine</b> : Le linge trempe dans la dernière eau de rinçage. Un cycle de vidange ou d'essorage doit être effectué pour décharger le linge.
	<b>Sans essorage</b> : le linge reste dans le tambour et aucun essorage n'est effectué après la dernière vidange.

## 6. Bouton Option

Appuyez sur ce bouton à plusieurs reprises pour faire défiler les différentes options :

Trempage > Intensif > Prélavage > Trempage + Intensif > Trempage + Prélavage > Intensif + Prélavage > Trempage + Intensif + Prélavage > désactivé

	<b>Trempage</b> : Utilisez cette fonction pour enlever efficacement les tâches de votre linge en le faisant tremper. <ul style="list-style-type: none"><li>• 13 minutes du cycle de lavage sont consacrées à la fonction Trempage.</li><li>• La fonction Trempage continue pendant 30 minutes avec six cycles, où les cycles de trempage durent 1 minute et se répètent toutes les 4 minutes.</li><li>• La fonction Trempage est disponible uniquement avec les cycles : Coton, Synthétiques, Jeans, Taches difficiles, Quotidien, Programme Eco et Bébé coton.</li></ul>
	<b>Intensif</b> : utilisez cette fonction lorsque le linge est très sale et qu'un lavage intensif s'avère nécessaire. Cela a pour effet d'augmenter la durée de chaque cycle de lavage.
	<b>Prélavage</b> : utilisez cette fonction pour prélever votre linge avant le cycle de lavage principal. La fonction Prélavage est disponible uniquement avec les cycles Coton, Synthétiques, Jeans, Taches difficiles, Couleurs, Quotidien, Programme Eco et Bébé coton.

## 7. Bouton Repassage facile

Ce cycle permet de réduire les plis lors du cycle Essorage afin que votre linge puisse être repassé facilement.

Repassage facile est disponible uniquement avec les cycles : Coton, Synthétiques, Jeans, Taches difficiles, Couleurs, Quotidien, Programme Eco et Bébé coton.

Lorsque la fonction Repassage facile est sélectionnée, la vitesse du cycle d'essorage ne peut pas dépasser 800 tr/min. (Si vous sélectionnez la fonction Repassage facile avec une vitesse d'essorage supérieure à 800 tr/min, celle-ci descendra automatiquement sur 800 tr/min.)

## 8. Bouton Arrêt différé

Appuyez sur ce bouton à plusieurs reprises pour faire défiler les différentes options Arrêt différé (de 3 à 19 heures, par tranches d'une heure).

L'heure affichée correspond à celle à laquelle le lavage se terminera.

## 9. Bouton 15' Express

Pour rafraîchir le linge peu sale (2 kg maximum) dont vous avez besoin rapidement. Ce cycle dure environ 15 minutes, mais peut différer des valeurs indiquées en fonction de la pression, de la dureté et de la température de l'eau, de la température ambiante, du type et de la quantité de linge à laver et de son degré de salissure, de la lessive utilisée, de l'équilibrage de la charge, des variations de tension et des options sélectionnées.

Ce cycle est disponible uniquement pour le cycle Coton.

 **ATTENTION** : il doit y avoir moins de 20 g de lessive (pour une charge de 2 kg) ou de la lessive doit rester sur les vêtements.

Appuyez sur ce bouton à plusieurs reprises pour sélectionner la durée du cycle :

15 min. > 20 min. > 30 min. > 40 min. > 50 min. > 1 h > Désactivé

## 10. Bouton Départ/Pause

Ce bouton permet d'interrompre et de relancer un cycle.

## 11. Bouton Marche/Arrêt

Appuyez sur ce bouton une fois pour mettre la machine sous tension. Puis appuyez à nouveau sur ce bouton pour le mettre hors tension.

Si le lave-linge reste allumé pendant plus de 10 minutes sans qu'aucun bouton ne soit actionné, il s'éteindra automatiquement.

## Utilisation du sélecteur de cycle

Cycle	Utilisation
<b>Coton</b>	<p>Pour les cotons, draps, linge de table, sous-vêtements, serviettes, chemises, etc. peu ou moyennement sales.</p> <p>Pour les couettes ou housses de couette, la vitesse du cycle d'essorage recommandée est de 800 tr/min (pour une charge de 2,0 kg maximum).</p> <p> Les modèles de classe 6 kg ne disposent pas d'une fonction de lavage de couette.</p>
<b>Synthétiques</b>	Pour les chemisiers, chemises, etc., peu ou moyennement sales, en polyester (Diolen, Trevira), polyamide (Perlon, Nylon) ou autre matière similaire.
<b>Jeans</b>	Un cycle de lavage avec un plus haut niveau d'eau et un cycle de rinçage supplémentaire garantissant qu'aucune lessive en poudre ne reste sur vos vêtements.
<b>Taches difficiles</b>	Pour les vêtements tâchés. Le cycle Taches difficiles permet une élimination performante des taches, avec un soin extrême et permet d'éviter le prétraitement des taches. Pour de meilleurs résultats, nous vous recommandons de sélectionner une température élevée afin d'éliminer les taches les plus tenaces (selon le type de textile).
<b>Couleurs</b>	Grâce à des cycles de rinçage supplémentaires et à une vitesse d'essorage réduite, vos vêtements sombres favorisés sont lavés délicatement et parfaitement rincés.
<b>Quotidien</b>	Pour le lavage des vêtements de tous les jours, tels que les sous-vêtements et les chemises.
<b>Nettoyage tambour</b>	Pour le nettoyage du tambour. Élimine la saleté et les bactéries du tambour. Une utilisation régulière (toutes les 40 lessives) est recommandée. Aucun produit de nettoyage ou agent de blanchiment n'est nécessaire.
<b>Programme Eco</b>	Le cycle Programme Eco à basse température permet d'obtenir de très bons résultats pour le lavage quotidien tout en réalisant d'importantes économies d'énergie.
<b>Imperméable</b>	Pour les articles imperméables comme les vêtements de montagne, les combinaisons de ski et les vêtements de sport. Les textiles concernés incluent les finitions et fibres intelligentes telles que le spandex, le stretch et les microfibres.
<b>Bébé coton</b>	Un lavage à haute température et des cycles de rinçage supplémentaires garantissent qu'aucune lessive en poudre ne subsiste et ne soit nocive pour la peau de votre bébé.
<b>Laine</b>	<p>Uniquement pour les lainages lavables en machine. La charge doit être inférieure à 2 kg. (Modèle de classe 6 kg : 1,5 kg)</p> <p>Le cycle Laine permet de laver votre linge tout en douceur en faisant effectuer au tambour de très légers mouvements de bercements. Ces légers mouvements de va-et-vient et le trempage se font en continu afin d'éviter que les fibres de laine ne se froissent ou ne se déforment. Ce phénomène d'arrêt/de démarrage du lave-linge lors du trempage n'est pas un dysfonctionnement.</p> <p>Une lessive neutre est recommandée pour le cycle Laine afin d'obtenir de meilleurs résultats de lavage et de préserver la douceur des fibres de laine.</p>
<b>Lavage main</b>	Cycle de lavage très léger, aussi délicat qu'un lavage à la main.
<b>Essorage</b>	Effectue un cycle d'essorage supplémentaire afin d'éliminer le plus d'eau possible du linge.
<b>Rinçage+Essorage</b>	Pour le linge qui n'a besoin que d'un rinçage ou pour ajouter un adoucissant à une lessive.

## ■ Sécurité enfant

La fonction Sécurité enfant vous permet de verrouiller les boutons afin que le cycle de lavage que vous avez choisi ne puisse être modifié.

### ■ Activation/Désactivation

Pour activer/désactiver la fonction Sécurité enfant, appuyez simultanément sur les boutons **Température** et **Rinçage** pendant 3 secondes.

Le voyant « Sécurité enfant » s'allume lorsque cette fonction est activée.



Lorsque la fonction Sécurité enfant est activée, seule le bouton **Marche/Arrêt** fonctionne. Cette fonction Sécurité enfant reste active même après que le lave-linge a été éteint et rallumé ou débranché et rebranché.

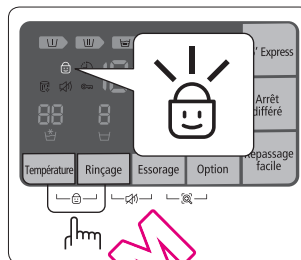

## ■ Signal sonore

La fonction Signal sonore peut être sélectionnée durant tous les cycles. Lorsqu'elle est active, le son est coupé dans tous les cycles. Le réglage reste activé même si vous éteignez et allumez l'appareil à plusieurs reprises.

### ■ Activation/Désactivation

Pour activer/désactiver la fonction Signal sonore, appuyez simultanément sur les boutons **Rinçage** et **Essorage** pendant 3 secondes.

Le voyant « Signal sonore » s'allume lorsque cette fonction est activée.

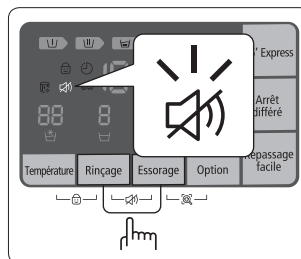

## ■ Arrêt différé

Vous pouvez programmer votre lave-linge pour que le cycle de lavage se termine automatiquement plus tard, en choisissant un départ différé de 3 à 19 heures (par tranches d'une heure). L'heure affichée correspond à celle à laquelle le lavage se terminera.

1. Ajoutez votre linge sans le tasser dans le tambour, sans le surcharger.
2. Appuyez sur le bouton **Marche/Arrêt** pour mettre sous tension.
3. Sélectionnez le cycle et les options adaptés à la charge.
4. Appuyez sur le bouton **Arrêt différé** à plusieurs reprises jusqu'à obtenir le départ différé souhaité.
5. Appuyez sur le bouton **Départ/Pause**.

Le voyant « Départ différé » s'allume et l'horloge lance le compte à rebours jusqu'à atteindre le temps réglé.

6. Pour annuler la fonction Arrêt différé, mettez le lave-linge hors tension puis à nouveau sous tension en appuyant sur le bouton **Marche/Arrêt**.

## ■ Smart Check

Cette fonction vous permet de vérifier l'état du lave-linge à l'aide d'un smartphone.



La fonction Smart Check a été optimisée pour :

- Galaxy S et Galaxy S2
- iPhone 4 et iPhone 4S

## ■ Téléchargement de l'application Samsung Smart Washer

Téléchargez l'application Samsung Smart Washer sur votre téléphone mobile à partir du Android market ou Apple App store et installez-la. Vous pouvez facilement la trouver en recherchant « **Samsung Smart Washer** ».

## ■ Utilisation de la fonction Smart Check

1. Maintenez enfoncés simultanément les boutons **Essorage** et **Option** pendant 3 secondes lorsqu'une erreur survient pour exécuter la fonction Smart Check. Sinon, la fonction Smart Check peut être exécutée si aucun bouton n'est actionné après que le lave-linge est mis sous tension.
2. Les segments DEL sur le panneau d'affichage tournent pendant 2 ou 3 secondes et le code Smart Check s'affiche sur le panneau d'affichage du lave-linge.

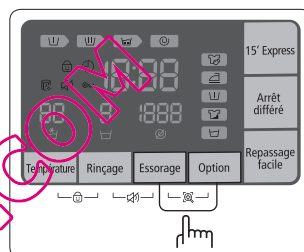



3. Exécutez l'application **Samsung Smart Washer** sur votre smartphone et appuyez sur le bouton **Smart Check**.
  - 'Smart Check' peut devenir 'Smart Care' en fonction de la sélection de la langue.
4. Réglez la caméra de votre smartphone sur le code Smart Check affiché sur le panneau d'affichage du lave-linge.
  - Si l'éclairage d'une ampoule, d'une lampe fluorescente ou d'un voyant se reflète sur le panneau d'affichage du lave-linge, le smartphone est susceptible de ne pas reconnaître le code Smart Check facilement.
  - Si vous maintenez le smartphone avec un angle relatif trop important par rapport à l'avant du panneau d'affichage, il peut ne pas être en mesure de reconnaître le code d'erreur. Pour de meilleurs résultats, maintenez le smartphone de sorte que l'avant du panneau d'affichage et le smartphone soient parallèles ou quasiment.
5. S'il est mis au point correctement, le code Smart Check est reconnu automatiquement et les informations détaillées concernant l'état de votre lave-linge, l'erreur et les mesures à prendre s'affichent sur votre smartphone.
6. Si le smartphone ne reconnaît pas le code Smart Check plusieurs fois, veuillez saisir manuellement le code Smart Check affiché sur le panneau d'affichage du lave-linge dans l'application Samsung Smart Washer.



# Faire sa lessive

## ■ Faire sa lessive à l'aide du sélecteur de cycle

Votre nouveau lave-linge vous simplifie la tâche grâce au système de contrôle automatique « Fuzzy Control » de Samsung. Lorsque vous choisissez un cycle, le lave-linge définit les options appropriées en matière de température, de temps et de vitesse de lavage.

1. Ouvrez l'arrivée d'eau.
2. Appuyez sur le bouton **Marche/Arrêt** pour mettre sous tension.
3. Ouvrez le hublot.
4. Ajoutez votre linge sans le tasser dans le tambour, sans le surcharger.
5. Fermez le hublot.
6. Ajoutez de la lessive et, si nécessaire, de l'adoucissant ou du liquide de pré-lavage dans les bacs appropriés dans le tiroir à lessive.
  -  Le pré-lavage est disponible uniquement avec les cycles Coton, Synthétiques, Jeans, Taches difficiles, Couleurs, Quotidien, Programme Eco et Bébé coton. Effectuez un cycle de pré-lavage uniquement si le linge à laver est très sale.
7. Utilisez le Sélecteur de cycle pour sélectionner le cycle approprié en fonction du type de linge : Coton, Synthétiques, Jeans, Taches difficiles, Couleurs, Quotidien, Programme Eco, Imperméable, Bébé coton, Laine et Lavage main. Les voyants correspondant au cycle sélectionné s'allument sur le panneau de commande.
8. À ce stade, vous pouvez sélectionner la température de lavage, le nombre de cycles de rinçage, la vitesse d'essorage et l'heure du départ différé en appuyant sur les boutons correspondants.
9. Appuyez sur le bouton **Départ/Pause** pour démarrer le lavage. L'indicateur de progression s'allume et le temps de lavage restant apparaît à l'écran.
  -  La durée de cycle totale et le nombre de cycles de rinçage dans le cycle Coton peuvent varier en fonction de la quantité de linge.
10. À la fin du cycle, le lave-linge s'arrête automatiquement. Ouvrez la porte et retirez le linge.



## ■ Suspandre le lavage

Il est possible d'ajouter ou de retirer du linge dans les 5 minutes qui suivent le début du cycle de lavage.

1. Appuyez sur le bouton **Départ/Pause** pour déverrouiller le hublot.
  -  Si le niveau ou la température de l'eau à l'intérieur du tambour est ÉLEVÉ(E), la porte ne s'ouvre pas et le voyant « Verrouillage de la porte » clignote. Dans ce cas, attendez que le voyant s'arrête de clignoter. (Cela prend environ 1 ou 2 minutes pour que le voyant s'arrête de clignoter.)
2. Après avoir refermé le hublot, appuyez sur le bouton **Départ/Pause** pour redémarrer le cycle de lavage.

## ■ Faire sa lessive en fonction manuelle

Vous pouvez faire votre lessive en fonction manuelle, sans utiliser le sélecteur de cycle.

1. Ouvrez l'arrivée d'eau.
2. Appuyez sur le bouton **Marche/Arrêt** pour mettre sous tension.
3. Ouvrez le hublot.
4. Ajoutez votre linge sans le tasser dans le tambour, sans le surcharger.
5. Fermez le hublot.
6. Ajoutez de la lessive et, si nécessaire, de l'adoucissant ou du liquide de pré-lavage dans les bacs appropriés.
7. Tournez le sélecteur de cycle pour sélectionner le cycle Coton.
8. Appuyez sur le bouton **Température** pour sélectionner la température.  
(Eau froide , 20 °C, 30 °C, 40 °C, 60 °C, 95 °C).
9. Appuyez sur le bouton **Rinçage** pour choisir le nombre de cycles de rinçage.  
(cinq cycles au maximum).  
La durée du lavage augmente en conséquence.
10. Appuyez sur le bouton **Essorage** pour choisir la vitesse d'essorage. (: Arrêt cure pleine) (: Sans essorage)
11. Appuyez sur le bouton **Arrêt différé** à plusieurs reprises pour faire défiler les différentes options Arrêt différé disponibles (de 3 heures à 19 heures, par tranches d'une heure). L'heure affichée correspond à celle à laquelle le lavage se terminera.
12. Appuyez sur le bouton **Départ/Pause** pour lancer le lavage.

## ■ Instructions de lavage

Suivez ces instructions afin d'obtenir un linge parfaitement propre et d'utiliser votre lave-linge de la manière la plus efficace qui soit.



Vérifiez toujours le symbole textile sur le vêtement avant de procéder au lavage.

### ■ Triez et lavez votre linge en fonction des critères suivants :

- Symbole textile : séparez le coton, les fibres mélangées, les synthétiques, la soie, la laine.
- Couleurs : séparez le blanc et les couleurs. Lavez les vêtements de couleur séparément.
- Taille : placer des vêtements de tailles différentes dans la même charge améliore l'action du lavage.
- Sensibilité : lavez les articles délicats séparément, en utilisant le cycle de lavage Délicats pour les articles neufs en laine vierge et en soie, ainsi que pour les rideaux. Vérifiez les étiquettes sur les vêtements que vous lavez ou reportez-vous à la section « **Tableau des symboles textiles** » de la page 40.

### ■ Vider les poches

Avant chaque lessive, videz toutes les poches des vêtements à laver. Les petits objets durs de forme irrégulière comme les pièces, couteaux, punaises risquent en effet d'endommager votre lave-linge.

Évitez de laver des vêtements comportant de grandes boucles, des boutons ou d'autres accessoires en métal lourd. Toute pièce métallique présente sur un vêtement risque d'endommager le linge et le tambour. Mettez les vêtements pourvus de boutons ou de broderies sur l'envers avant de les laver. Veillez à fermer les fermetures à glissière des pantalons et vestes afin de ne pas endommager le tambour. Les fermetures à glissière doivent être maintenues fermées à l'aide d'un fil avant le lavage.

Les vêtements pourvus de lanières peuvent s'emmêler avec d'autres vêtements, ce qui risque de les abîmer. Veillez à attacher ensemble les lanières avant de lancer le cycle de lavage.

### ■ Prélaver du coton

Lorsqu'il est associé aux lessives modernes, votre nouveau lave-linge donne de parfaits résultats tout en permettant d'économiser de l'énergie, du temps, de l'eau et de la lessive. Toutefois, si vos cotons sont particulièrement sales, utilisez un cycle de pré-lavage avec une lessive protéinique.

## Évaluer la capacité de chargement

Ne surchargez pas le lave-linge, sans quoi votre linge ne sera pas lavé correctement. Utilisez le tableau ci-dessous afin de déterminer la capacité pour le type de linge à laver.

Type de tissu	Capacité de chargement (kg)		
	WF80F5E	WF70F5E	WF60F4E
Coton	8,0	7,0	6,0
Synthétiques	3,5	3,5	3,0
Jeans	3,0	3,0	3,0
Imperméable	2,0	2,0	2,0
Laine	2,0	2,0	1,5

 Lorsque le linge est mal équilibré et que le code d'erreur « UE » est affiché, redistribuez la charge. Si le linge est mal équilibré, l'efficacité de l'essorage peut être moindre.

 Lorsque vous lavez des draps ou des couettes, il se peut que la durée de lavage soit allongée ou que l'efficacité de l'essorage soit moindre.

Pour les couettes ou housses de couette, la vitesse du cycle d'essorage maximale recommandée est de 800 tr/min et la capacité de chargement est de 2,0 kg maximum.

 Les modèles de classe 6 kg ne disposent pas d'une fonction de lavage de couette.

 **ATTENTION :** Assurez-vous de placer les soutiens-gorge (lavables à l'eau) dans un sac à linge (à acheter séparément).

- Les parties métalliques de la structure peuvent en effet sortir du soutien-gorge et endommager le linge. Il est donc conseillé de les insérer dans un sac à linge fin.
- Les vêtements légers et de petite taille, tels que les chaussettes, gants, bas et mouchoirs, peuvent se coincer entre le hublot et la paroi du lave-linge. Placez-les dans un sac à linge fin.

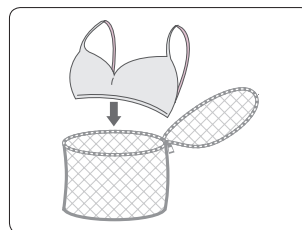

 **ATTENTION :** Ne lavez pas le sac à linge seul, sans linge. Ceci pourrait provoquer des vibrations anormales susceptibles d'entraîner des déplacements intempestifs de la machine ou des blessures.

# Nettoyer votre lave-linge

Il est essentiel de bien entretenir votre lave-linge pour en améliorer ses performances, éviter les réparations inutiles et allonger sa durée de vie.

**ATTENTION** : N'utilisez jamais le cycle Nettoyage tambour si le lave-linge contient du linge. Cela risquerait d'endommager le linge ou la machine.

## Nettoyage tambour Éco

Ce cycle de nettoyage automatique permet d'éliminer les moisissures pouvant se former à l'intérieur du lave-linge.

### Procédures de nettoyage

1. Appuyez sur le bouton **Marche/Arrêt** pour mettre sous tension.
2. Tournez le sélecteur de cycle pour sélectionner le cycle Nettoyage tambour.



- Vous pouvez utiliser la fonction Arrêt différé avec le cycle Nettoyage tambour.
- Lors du cycle Nettoyage tambour, la température de l'eau est réglée sur 70 °C.  
La température de l'eau ne peut pas être modifiée.

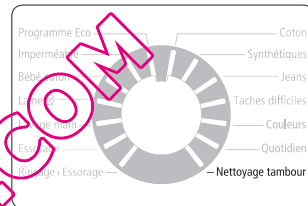

3. Si vous voulez nettoyer le tambour à l'aide d'un produit de nettoyage, ajoutez la quantité appropriée de produit dans le **compartment principal du produit de lavage** (I) et fermez le tiroir à lessive.



#### **PRÉCAUTIONS à prendre lors de l'utilisation d'un produit de lavage avec le cycle Nettoyage tambour Éco**

Vous pouvez nettoyer le tambour sans produit de nettoyage lorsque vous utilisez le cycle Nettoyage tambour. Si vous voulez utiliser un produit de nettoyage avec ce cycle pour obtenir de meilleurs résultats, veuillez suivre exactement les instructions ci-dessous.

Il existe deux types de produits de nettoyage spécial tambour, des produits de nettoyage liquide et en poudre. Si vous souhaitez utiliser un produit de nettoyage liquide, placez le compartiment à lessive liquide dans le compartiment principal du produit de lavage du tiroir à lessive et versez-y le produit de nettoyage liquide.

- L'utilisation d'un produit de nettoyage contenant un produit de blanchiment chloré risque de décolorer la machine ; utilisez uniquement des produits de nettoyage contenant un produit de blanchiment à l'eau oxygénée.
- Utilisez uniquement un produit de nettoyage spécial tambour.
- Veillez à utiliser un produit de nettoyage recommandé pour nettoyer le tambour.
- Utilisez uniquement 10 % de la quantité de produit de nettoyage spécial tambour recommandé par le fabricant du produit.
- N'utilisez jamais une lessive courant avec le cycle Nettoyage tambour.

4. Appuyez sur le bouton **Départ/Pause** pour lancer le cycle Nettoyage tambour.

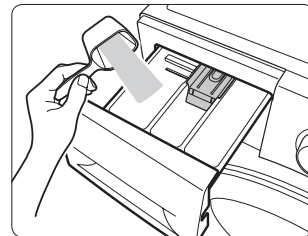



## Message d'avertissement automatique de nettoyage du tambour ÉCO

Après un lavage, s'il est détecté qu'un nettoyage du tambour est nécessaire, l'indicateur Nettoyage tambour Éco à l'écran et le voyant correspondant sur le sélecteur de cycle s'allument. Dans ce cas, retirez le linge de la machine, allumez la machine puis nettoyez le tambour en lançant le cycle Nettoyage tambour.

Si vous ne lancez pas le cycle Nettoyage tambour, l'indicateur Nettoyage tambour Éco à l'écran et le voyant correspondant sur le sélecteur de cycle s'éteignent. Ils se rallument après avoir effectué deux lavages. Notez que cela n'indique pas qu'il y a un problème avec le lave-linge.

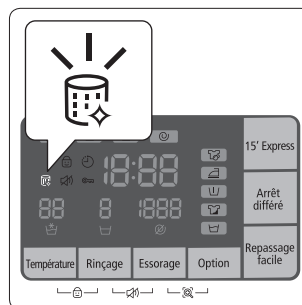
Bien que le message d'avertissement automatique Nettoyage tambour fonctionne en général une fois par mois, la fréquence peut varier en fonction de la fréquence d'utilisation du lave-linge.



 Si l'alarme se produit, nettoyez également le filtre à impuretés (reportez-vous à la section « **Nettoyer le filtre à impuretés** » de la page 34). Le non-respect de cette consigne peut diminuer les performances de la fonction Eco Bubble.

## Vidanger le lave-linge en urgence

1. Débranchez le lave-linge de la prise électrique.
2. Ouvrez le **capot du filtre (A)** en utilisant une pièce de monnaie ou une clé.

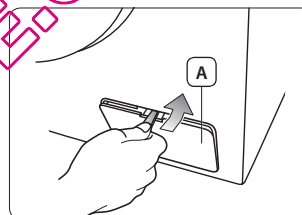

3. Prévoyez un récipient.  
 La quantité peut être plus importante que vous ne pensez. Utilisez un grand récipient.

4. Récupérez le **tuyau de vidange d'urgence (C)** et ouvrez le **bouchon de vidange d'urgence (B)** en le tirant.

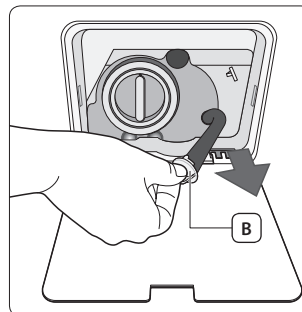

5. Saisissez le **tuyau de vidange d'urgence (C)** par le capuchon et faites-le lentement sortir.
6. Laissez l'eau s'écouler dans un récipient.
7. Réinsérez le bouchon de vidange d'urgence et le tuyau de vidange.
8. Fermez le capot du filtre.

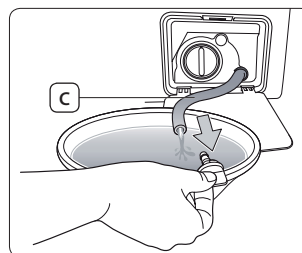

Nettoyer votre lave-linge

33

## Nettoyer le filtre à impuretés

Il est conseillé de nettoyer le filtre à impuretés 5 à 6 fois par an ou lorsque le message d'erreur « **5E** » s'affiche. Si des substances étrangères s'accumulent dans le filtre à impuretés, la fonction Eco Bubble sera moins efficace.

**ATTENTION** : Avant de nettoyer le filtre à impuretés, veillez à débrancher le lave-linge de la prise électrique murale.

**ATTENTION** : Ne retirez pas le bouchon du filtre à impuretés pendant que le lave-linge fonctionne. Sinon, de l'eau chaude pourrait s'échapper.

1. Ouvrez le capot du filtre en utilisant une pièce de monnaie ou une clé.
2. Retirez l'eau résiduelle (reportez-vous à la section « **Vidanger le lave-linge en urgence** » de la page 33).

 Si vous retirez le filtre sans vidanger le lave-linge, de l'eau risque de s'écouler de celui-ci.

3. Dévissez le **capuchon du filtre à impuretés (A)** en le tournant vers la gauche.
4. Retirez toute impureté et autre corps étranger pris dans le filtre et nettoyez ce dernier. Assurez-vous que l'hélice de la pompe de vidange, située derrière le filtre n'est pas bloquée.
5. Remettez en place le bouchon du filtre à impuretés.
6. Fermez le capot du filtre.

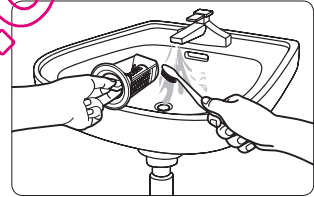
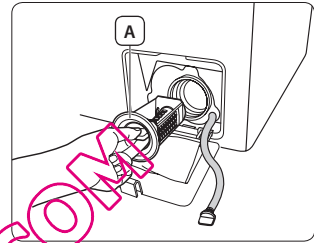

 Veillez à replacer le filtre à impuretés après l'avoir nettoyé. Sans filtre à impuretés, votre lave-linge peut connaître un dysfonctionnement ou une fuite d'eau risque de se produire.

 Serrez fermement le filtre à impuretés après l'avoir nettoyé. Le non-respect de cette consigne peut entraîner un dysfonctionnement ou une fuite d'eau.

## Nettoyer l'extérieur

1. Essuyez les surfaces extérieures du lave-linge, y compris le panneau de commande, à l'aide d'un chiffon doux et d'un produit d'entretien ménager non abrasif.
2. Utilisez un chiffon doux pour sécher les surfaces.

**ATTENTION** : Ne versez pas d'eau sur le lave-linge.

## Nettoyer le tiroir à lessive et le logement du tiroir

1. Appuyez sur la **manette d'ouverture (A)** située à l'intérieur du tiroir à lessive et retirez ce dernier.
2. Retirez le **manette d'ouverture (A)** et le compartiment à lessive liquide (en option) du tiroir à lessive.

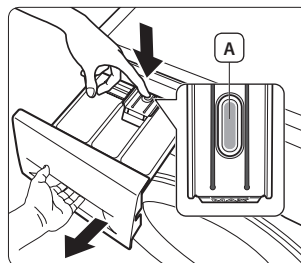

3. Lavez tous les éléments à l'eau claire.

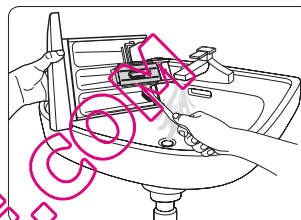

4. Nettoyez le logement du tiroir à lessive à l'aide d'une vieille brosse à dents.
5. Remplacez le bac à adoucissant et le compartiment de lessive liquide (en option) dans le tiroir à lessive en appuyant fermement dessus.
6. Remettez le tiroir à lessive en place.
7. Pour enlever tout résidu de lessive, lancez un cycle de rinçage sans mettre de linge dans le tambour.

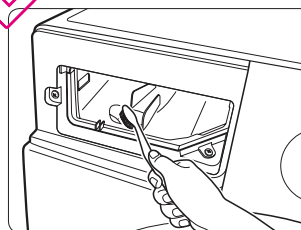

## Nettoyer le filtre à maille

Vous devez nettoyer le filtre à maille au moins une fois par an ou lorsque le message d'erreur « **4E** » s'affiche.

1. Coupez l'alimentation en eau du lave-linge.
2. Déconnectez le raccord en L correspondant au tuyau d'arrivée d'eau de l'arrivée d'eau à l'arrière de la machine en tournant **(A)**. Pour éviter les projections d'eau dues à l'air sous pression contenu dans le tuyau d'arrivée d'eau, recouvrez le raccordement du tuyau d'un linge.
3. Retirez délicatement les filtres à maille des arrivées d'eau à l'aide d'une paire de pinces et rincez-les sous l'eau jusqu'à ce qu'ils soient propres.
4. Réinsérez les filtres à maille.
5. Réinstallez le raccord en L dans le lave-linge.
6. Assurez-vous que les raccords sont étanches et ouvrez le robinet.

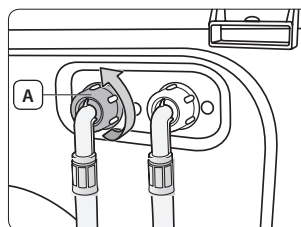

## ■ Maintenir votre lave-linge sous tension

### Réparer un lave-linge qui a gelé

Si la température descend en dessous de 0 °C et que votre lave-linge est gelé :

1. Débranchez le lave-linge de la prise électrique.
2. Versez de l'eau chaude sur le robinet d'eau pour assouplir le tuyau d'arrivée d'eau.
3. Retirez le tuyau d'arrivée d'eau et trempez-le dans l'eau chaude.
4. Versez de l'eau chaude dans le tambour du lave-linge et laissez-la agir pendant 10 minutes.
5. Rebranchez le tuyau d'arrivée d'eau sur le robinet et vérifiez que l'arrivée d'eau et la vidange fonctionnent normalement.

### Entreposer le lave-linge

Si vous devez entreposer votre lave-linge pendant une période prolongée, il est préférable de le vidanger et de le débrancher. Le lave-linge peut être endommagé s'il reste de l'eau dans les tuyaux et les composants internes avant l'entreposage. Avant d'entreposer votre lave-linge, procédez comme suit :

1. Sélectionnez le cycle Coton, appuyez sur le bouton **15' Express** et lancez votre lave-linge à vide pour ce cycle.
  2. Débranchez votre lave-linge de la prise électrique.
  3. Fermez les robinets d'arrivée d'eau et débranchez les tuyaux d'alimentation.
  4. Laissez la porte de votre lave-linge ouverte pour permettre à l'air de circuler à l'intérieur du tambour.
-  Si votre lave-linge a été entreposé à des températures inférieures au point de congélation, attendez que l'eau gelée à l'intérieur dégèle avant de l'utiliser à nouveau.



## ■ Codes d'erreur et de dépannage

Vérifiez les points suivants si...

PROBLÈME	SOLUTION
<b>votre lave-linge ne démarre pas.</b>	<ul style="list-style-type: none"><li>• Assurez-vous que le lave-linge est branché.</li><li>• Assurez-vous que le hublot est correctement fermé.</li><li>• Assurez-vous que le ou les robinets d'arrivée d'eau sont ouverts.</li><li>• Assurez-vous d'avoir appuyé sur le bouton <b>Départ/Pause</b>.</li></ul>
<b>l'eau n'arrive pas ou le débit est insuffisant.</b>	<ul style="list-style-type: none"><li>• Ouvrez le robinet d'arrivée d'eau à fond.</li><li>• Assurez-vous que le tuyau d'arrivée d'eau n'est pas gelé.</li><li>• Démêlez les tuyaux d'arrivée d'eau.</li><li>• Nettoyez les filtres à maille des arrivées d'eau.</li></ul>
<b>il reste de la lessive dans le tiroir à lessive à la fin du cycle de lavage.</b>	<ul style="list-style-type: none"><li>• Assurez-vous que la pression d'eau est suffisante pour faire fonctionner le lave-linge.</li><li>• Assurez-vous que de la lessive a été ajoutée dans le bac central du tiroir à lessive.</li></ul>
<b>votre lave-linge vibre ou est trop bruyant.</b>	<ul style="list-style-type: none"><li>• Assurez-vous que le lave-linge est installé sur une surface plane. Si la surface n'est pas plane, ajustez les pieds réglables pour mettre le lave-linge à niveau.</li><li>• Assurez-vous que les vis de transport ont été enlevées.</li><li>• Assurez-vous que le lave-linge n'est en contact avec aucun autre objet.</li><li>• Assurez-vous que la charge de linge est bien équilibrée.</li></ul>
<b>Le lave-linge ne vidange et/ou n'essore pas</b>	<ul style="list-style-type: none"><li>• Démêlez tous les tuyaux. Vérifiez que les tuyaux ne sont pas emmêlés.</li><li>• Assurez-vous que le filtre à impuretés n'est pas bouché.</li></ul>
<b>le hublot est verrouillé ou ne s'ouvre pas.</b>	<ul style="list-style-type: none"><li>• Le hublot ne s'ouvre que 3 minutes après l'arrêt ou la désactivation du lave-linge.</li></ul>

Codes d'erreur et de dépannage

37

## Codes d'erreur

En cas de dysfonctionnement de votre lave-linge, un code peut apparaître sur l'afficheur. Si tel est le cas, consultez le tableau ci-dessous et essayez la solution proposée avant de contacter le service clientèle de Samsung.

CODE D'ERREUR	SOLUTION
<b>dE</b>	<ul style="list-style-type: none"><li>Assurez-vous que le hublot est correctement fermé.</li><li>Assurez-vous que les vêtements ne sont pas pris dans la porte.</li></ul>
<b>4E</b>	<ul style="list-style-type: none"><li>Assurez-vous que le robinet d'arrivée d'eau est ouvert.</li><li>Vérifiez la pression de l'eau.</li><li>Nettoyez les filtres à maille des arrivées d'eau.</li></ul>
<b>5E</b>	<ul style="list-style-type: none"><li>Nettoyez le filtre à impuretés.</li><li>Assurez-vous que le tuyau de vidange est correctement installé.</li></ul>
<b>UE</b>	<ul style="list-style-type: none"><li>La charge de linge n'est pas équilibrée. Rééquilibrez la charge. Si vous souhaitez laver un seul vêtement, par exemple un peignoir de bain ou un jean, il se peut que le résultat final de l'essorage ne soit pas satisfaisant et que le message d'erreur « UE » apparaisse à l'écran.</li></ul>
<b>cE/3E/Uc</b>	<ul style="list-style-type: none"><li>Appelez le service clientèle.</li></ul>

Si un code non répertorié dans ce tableau s'affiche ou si la solution suggérée ne résout pas le problème, contactez le service clientèle de Samsung ou votre revendeur Samsung.

# ■ Tableau des cycles

## Tableau des cycles

(● au choix)

CYCLE	Charge maxi. (kg)			LESSIVE			Température maxi. (°C)	Vitesse d'essorage maxi. (tr/min)		
	WF80F5	WF70F5	WF60F4	Prélavage	Lavage	Adouci.		1400	1200	1000
Coton	8,0	7,0	6,0	Oui	●	●	95	1400	1200	1000
Synthétiques	3,5	3,5	3,0	Oui	●	●	60	1200	1200	1000
Jeans	3,0	3,0	3,0	Oui	●	●	60	800	800	800
Taches difficiles	4,0	4,0	3,0	Oui	●	●	60	1200	1200	1000
Couleurs	4,0	4,0	3,0	Oui	●	●	40	1200	1200	1000
Quotidien	4,0	4,0	3,0	Oui	●	●	60	1400	1200	1000
Nettoyage tambour	-	-	-	-	-	-	70	400	400	400
Programme Eco	4,0	4,0	3,0	Oui	●	●	40	1200	1200	1000
Imperméable	2,0	2,0	2,0	-	●	●	40	1200	1200	1000
Bébé coton	4,0	4,0	3,0	Oui	●	●	95	1400	1200	1000
Laine	2,0	2,0	1,5	-	●	●	40	800	800	800
Lavage main	2,0	2,0	1,5	-	●	●	40	400	400	400

























CYCLE	Arrêt différé	Intensif	Trempeuse	Repassage facile	15' Express
Coton	●	●	●	●	●
Synthétiques	●	●	●	●	-
Jeans	●	●	●	●	-
Taches difficiles	●	●	●	●	-
Couleurs	●	-	-	●	-
Quotidien	●	-	●	●	-
Nettoyage tambour	●	-	-	-	-
Programme Eco	●	●	●	●	-
Imperméable	●	-	-	-	-
Bébé coton	●	●	●	●	-
Laine	●	-	-	-	-
Lavage main	●	-	-	-	-

1. Un prélavage allonge la durée du cycle d'environ 20 minutes.
2. La durée d'un cycle a été mesurée selon les conditions spécifiées par la norme IEC60456/EN60456.  
Exécutez le mode de calibrage après l'installation (reportez-vous à la section « ÉTAPE 6 - Lancer un calibrage » de la page 20).
3. Quotidien : un cycle court pour instituts d'expérimentation.
4. La durée des cycles en foyer individuel peut différer des valeurs données dans le tableau en fonction des variations de pression et de température de l'arrivée d'eau, de la charge et du type de linge.
5. Lorsque la fonction de lavage Intensif est sélectionnée, la durée de chaque cycle augmente.

## ■ Annexe

### Tableau des symboles textiles

Les symboles suivants offrent des conseils sur l'entretien des vêtements. Les symboles textile sont au nombre de quatre ; ils sont généralement énumérés dans l'ordre suivant : lavage, blanchiment, séchage et repassage (et, au besoin, nettoyage à sec). L'utilisation de ces symboles garantit la cohérence des informations entre les fabricants de vêtements (articles domestiques ou importés). Observez les consignes associées à chaque symbole textile pour optimiser la durée de vie de votre linge et limiter les problèmes de lavage.

	Matériau résistant		Repassage à 100 °C maximum
	Tissu délicat		Pas de repassage
	Température de lavage maximale : 95 °C		Nettoyage avec tous les dissolvants habituels
	Température de lavage maximale : 60 °C		Nettoyage au perchloréthylène, dissolvants fluorés ou essences minérales
	Température de lavage maximale : 40 °C		Nettoyage uniquement par essences minérales
	Température de lavage maximale : 30 °C		Pas de nettoyage à sec
	Lavage à la main seulement		Séchage à plat
	Nettoyage à sec uniquement		Sécher sans essorer
	Chlorage dilué à froid		Séchage sur fil
	Pas de chlorage		Séchage en machine possible, température modérée
	Repassage à 200 °C maximum		Séchage en machine, température basse
	Repassage à 150 °C maximum		Séchage en machine interdit

### Protection de l'environnement

- Cet appareil a été fabriqué à partir de matériaux recyclables. Si vous décidez de le jeter, veuillez respecter les normes locales en matière d'évacuation des déchets. Coupez le cordon d'alimentation de façon à ce que l'appareil ne puisse pas être raccordé à une source électrique. Enlevez le hublot pour que des animaux et des jeunes enfants ne se retrouvent pas piégés à l'intérieur de l'appareil.
- Ne dépassez pas les quantités de lessive préconisées par le fabricant de la lessive.
- N'utilisez de produits détachant et blanchissant avant le cycle de lavage qu'en cas d'absolue nécessité.
- Économisez de l'eau et de l'électricité en ne faisant tourner que des charges pleines (la charge exacte dépend du cycle sélectionné).

### Déclaration de conformité

Cet appareil est conforme aux normes européennes de sécurité, à la directive CE 93/68 et à la norme EN 60335.

# Fiche technique des lave-linge domestiques



La conception et les caractéristiques sont susceptibles d'être modifiées sans préavis en vue d'y apporter des améliorations.

Selon la réglementation (UE) n° 1061/2010

Samsung					
Nom du modèle		WF80F5E*U4* WF80F5E*UH* WF80F5E*P4* WF80F5E*PH*	WF80F5E*U2* WF80F5E*UM* WF80F5E*P2* WF80F5E*PM*	WF70F5E*U4* WF70F5E*UH* WF70F5E*P4* WF70F5E*PH*	WF70F5E*U2* WF70F5E*UM* WF70F5E*P2* WF70F5E*PM*
Capacité	kg	8		7	
<b>Classe énergétique</b>					
A+++ (économe) à D (peu économe)		A+++		A+++	
<b>Consommation électrique</b>					
Consommation d'énergie annuelle (AE_C) <sup>1)</sup>	kWh/an	157		122	
Consommation d'énergie (E_T.60) coton 60 °C en charge pleine	kWh	0,88		0,68	
Consommation d'énergie (E_T.60.1/2) coton 60 °C en demi-charge	kWh	0,68		0,52	
Consommation d'énergie (E_T.40.1/2) coton 40 °C en demi-charge	kWh	0,41		0,34	
Consommation en mode Éteint (P_o)	W	0,48		0,48	
Consommation en mode Veille (P_l)	W	5		5	
Consommation d'eau annuelle (AW_c) <sup>2)</sup>	l/an	9900		9400	
<b>Classe d'efficacité d'essorage</b> <sup>3)</sup>					
A (Efficace) à G (Peu efficace)		B		B	
Vitesse d'essorage maximale	tr/min	1400		1200	
Taux d'humidité résiduelle	%	53		56	
<b>Programmes auxquels les informations sur l'étiquette et la fiche technique renvoient</b>					
		Coton 60 °C et 40 °C + Intensif <sup>4)</sup>			
<b>Durée d'un programme standard</b>					
Coton à 60 °C, en charge pleine	min	242		242	
Coton à 60 °C, en demi-charge	min	194		214	
Coton à 40 °C, en demi-charge	min	174		174	
Durée en mode Veille	min	2		2	
<b>Niveau sonore</b>					
Lavage	dB (A) re 1 pW	53		54	
Essorage	dB (A) re 1 pW	74		74	
<b>Dimensions</b>					
Dimensions de l'appareil	Hauteur	mm	850		
	Largeur	mm	600		
	Profondeur <sup>5)</sup>	mm	550		
Poids net	kg	61		61	
Poids brut	kg	63		63	
Poids de l'emballage	kg	2		2	
Pression de l'eau	kPa	50-800		50-800	
<b>Raccordement électrique</b>					
Puissance	V	220-240		220-240	
Consommation	W	2000-2400		2000-2400	
Fréquence	Hz	50		50	
<b>Nom et adresse de l'entreprise</b>		Samsung Electronics Inc. Co., 416 Meatan-3dong			

Annexe

41



La conception et les caractéristiques sont susceptibles d'être modifiées sans préavis en vue d'y apporter des améliorations.

Selon la réglementation (UE) n° 1061/2010

Samsung					
Nom du modèle		WF80F5E*W4*	WF80F5E*W2*	WF70F5E*W4*	WF70F5E*W2*
		WF80F5E*WH*	WF80F5E*WM*	WF70F5E*WH*	WF70F5E*WM*
		WF80F5E*Q4*	WF80F5E*Q2*	WF70F5E*Q4*	WF70F5E*Q2*
		WF80F5E*QH*	WF80F5E*QM*	WF70F5E*QH*	WF70F5E*QM*
Capacité	kg	8		7	
<b>Classe énergétique</b>					
A+++ (économique) à D (peu économique)		A+++		A+++	
<b>Consommation électrique</b>					
Consommation d'énergie annuelle (AE_C) <sup>1)</sup>	kWh/an	195		173	
Consommation d'énergie (E_t60) coton 60 °C en charge pleine	kWh	1,06		0,94	
Consommation d'énergie (E_t60.1/2) coton 60 °C en demi-charge	kWh	0,86		0,80	
Consommation d'énergie (E_t40.1/2) coton 40 °C en demi-charge	kWh	0,58		0,59	
Consommation en mode Éteint (P_o)	W	0,48		0,48	
Consommation en mode Veille (P_l)	W	5		5	
Consommation d'eau annuelle (AW_c) <sup>2)</sup>	l/an	10500		9400	
<b>Classe d'efficacité d'essorage<sup>3)</sup></b>					
A (Efficace) à G (Peu efficace)		B		B	
Vitesse d'essorage maximale	tr/min	1400	1200	1400	1200
Taux d'humidité résiduelle	%	53	56	53	56
<b>Programmes auxquels les informations sur l'étiquette et la fiche technique renvoient</b>		Coton 60 °C et 40 °C + Intensif <sup>4)</sup>			
<b>Durée d'un programme standard</b>					
Coton à 60 °C, en charge pleine	min	239		239	
Coton à 60 °C, en demi-charge	min	191		211	
Coton à 40 °C, en demi-charge	min	171		171	
Durée en mode Veille	min	2		2	
<b>Niveau sonore</b>					
Lavage	dB (A) re 1 pW	62	62	62	62
Essorage	dB (A) re 1 pW	79	76	79	76
<b>Dimensions</b>					
Dimension de l'appareil	Hauteur	mm	850		850
	Largeur	mm	600		600
	Profondeur <sup>5)</sup>	mm	550		550
Poids net	kg	64		64	
Poids brut	kg	66		66	
Poids de l'emballage	kg	2		2	
Pression de l'eau	kPa	50-800		50-800	
<b>Raccordement électrique</b>					
Puissance	V	220-240		220-240	
Consommation	W	2000-2400		2000-2400	
Fréquence	Hz	50		50	
<b>Nom et adresse de l'entreprise</b>		Samsung Electronics Inc. Co., 416 Meatan-3dong			



La conception et les caractéristiques sont susceptibles d'être modifiées sans préavis en vue d'y apporter des améliorations.

Selon la réglementation (UE) n° 1061/2010

Samsung			
Nom du modèle		WF60F4E**2* WF60F4E**M*	WF60F4E**0* WF60F4E**L*
Capacité	kg	6	
Classe énergétique			
A+++ (économique) à D (peu économique)		A++	
Consommation électrique			
Consommation d'énergie annuelle (AE_C) <sup>1)</sup>		kWh/an	170
Consommation d'énergie (E_T60) coton 60 °C en charge pleine		kWh	1,02
Consommation d'énergie (E_T60.1/2) coton 60 °C en demi-charge		kWh	0,65
Consommation d'énergie (E_T40.1/2) coton 40 °C en demi-charge		kWh	0,46
Consommation en mode Éteint (P_o)		W	0,48
Consommation en mode Veille (P_l)		W	
Consommation d'eau annuelle (AW_c) <sup>2)</sup>		l/an	8580
Classe d'efficacité d'essorage <sup>3)</sup>			
A (Efficace) à G (Peu efficace)			C
Vitesse d'essorage maximale		tr/min	1400
Taux d'humidité résiduelle		%	56
Programmes auxquels les informations sur l'étiquette et la fiche technique renvoient			
		Coton 60 °C et 40 °C + Intensif <sup>4)</sup>	
Durée d'un programme standard			
Coton à 60 °C, en charge pleine		min	249
Coton à 60 °C, en demi-charge		min	191
Coton à 40 °C, en demi-charge		min	171
Durée en mode Veille		min	2
Niveau sonore			
Lavage		dB (A) re 1 pW	61
Essorage		dB (A) re 1 pW	76
Dimensions			
Dimensions de l'appareil	Hauteur	mm	850
	Largeur	mm	600
	Profondeur <sup>5)</sup>	mm	400
Poids net		kg	56
Poids brut		kg	58
Poids de l'emballage		kg	2
Pression de l'eau		kPa	50-800
Raccordement électrique			
Puissance		V	220-240
Consommation		W	2000-2400
Fréquence		Hz	50
Nom et adresse de l'entreprise		Samsung Electronics Inc. Co., 416 Meatan-3dong	

Annexe

43

1. La consommation d'énergie annuelle est basée sur les 220 cycles de lavage standard pour les programmes Coton coton à 60 °C et à 40 °C en charge pleine et en demi-charge, et sur la consommation des modes de mise sous et hors tension. La consommation d'énergie réelle dépendra de la façon dont l'appareil est utilisé.
2. La consommation d'eau annuelle est basée sur les 220 cycles de lavage standard pour les programmes Coton coton à 60 °C et à 40 °C en charge pleine et en demi-charge. La consommation d'eau réelle dépendra de la façon dont l'appareil est utilisé.
3. La teneur en eau après essorage est très importante si vous faites sécher vos vêtements au sèche-linge. La consommation d'énergie est bien plus élevée au cours d'un cycle de séchage qu'au cours d'un cycle de lavage. Plus la vitesse d'essorage est élevée, plus vous économiserez de l'énergie lors du séchage en machine.
4. Le « programme standard Coton pour coton à 60 °C » et le « programme standard Coton pour coton à 40 °C » pouvant être sélectionnés en combinant l'option Intensif aux programmes Coton à 60 °C et Coton à 40 °C, sont conçus pour laver le linge en coton normalement sale et constituent les programmes les plus efficaces (en ce qui concerne la consommation électrique et la consommation d'eau) pour ce type de lavage.  
Exécutez le mode de calibrage après l'installation (reportez-vous à la section « **ÉTAPE 6. Lancer un calibrage** » de la page **20**).  
Dans ces programmes, la température de l'eau réelle peut être différente de la température déclarée.
5. L'espace à respecter entre le mur et l'appareil n'est pas compris dans la profondeur indiquée.

QUELLAVELINGE.COM



## ■ Mémo

QUELLAVELINGE.COM

## ■ Mémo

QUELLAVELINGE.COM

## ■ Mémo

QUELLAVELINGE.COM



QUELLAVELINGE.COM

**DES QUESTIONS OU DES COMMENTAIRES ?**

PAYS	APPELEZ LE	OU RENDEZ-VOUS SUR LE SITE
FRANCE	01 48 63 00 00	<a href="http://www.samsung.com">www.samsung.com</a>

Code N° DC68-03234A-01\_FR