

FR  
EN

Mode d'emploi  
User instructions

# RILL 1482 DN

**ROSIÈRES** 



FR

## TOUS NOS COMPLIMENTS

En achetant cet appareil ménager Rosieres, vous avez démontré que vous n'acceptez aucun compromis: vous voulez toujours ce qu'il y a de mieux.

Rosieres a le plaisir de vous proposer cette nouvelle machine à laver qui est le résultat d'années de recherches et d'études des besoins du consommateur. Vous avez fait le choix de la qualité, de la fiabilité et de l'efficacité.

Rosieres vous propose une large gamme d'appareils électroménagers: machines à laver la vaisselle, machines à laver et sécher le linge, cuisinières, fours à micro-ondes, fours et tables de cuisson, hottes, réfrigérateurs et congélateurs.

Demandez à votre Revendeur le catalogue complet des produits Rosieres.

Cet appareil a pour vocation d'être utilisé au sein du foyer, ou dans ces différentes situations:

- zones réservées au personnel dans les magasins, bureaux et autres environnements de travail;
- exploitation agricoles;
- par les clients dans les hôtels, motels et autres environnements résidentiels;
- environnement de type bed and breakfast.

Une utilisation autre que domestique, comme par exemple une démonstration commerciale ou une session de formation, est à exclure également dans les lieux cités ci-dessus. Une utilisation détournée de l'appareil est proscrite.

Si l'appareil doit être utilisé de manière incompatible comme défini ci-dessus, la durée de vie de l'appareil pourrait être réduite et la garantie du fabricant serait annulée. Tout dommage causé à l'appareil, résultant d'une mauvaise utilisation de l'appareil (même si l'utilisation en est faite au sein du foyer), ne permettra pas de recours auprès du fabricant, comme il est établi par la loi.

Nous vous prions de lire attentivement les conseils contenus dans ce livret. Il contient d'importantes indications concernant les procédures d'installation, d'emploi, d'entretien et quelques suggestions utiles en vue d'améliorer l'utilisation de la machine à laver.

Conservez avec soin ce livret: vous pourrez le consulter bien souvent.

Quand vous communiquez avec Rosieres, ou avec ses centres d'assistance, veuillez citer le Modèle, le n° et le numéro G (éventuellement).

EN

## OUR COMPLIMENTS

With the purchase of this Rosieres household appliance, you have shown that you will not accept compromises: you want only the best.

Rosieres is happy to present their new washing machine, the result of years of research and market experience through direct contact with Consumers. You have chosen the quality, durability and high performance that this washing machine offers.

Rosieres is also able to offer a vast range of other household appliances: washing machines, dishwashers, washer-dryers, cookers, microwave ovens. Traditional ovens and hobs, refrigerators and freezers.

Ask your local retailer for the complete catalogue of Rosieres products.

This appliances is intended to be used in household and similar applications such as:

- staff kitchen areas in shops, offices and other working environments;
- farm houses;
- by clients in hotels, motels and other residential type environments;
- bed and breakfast type environments.

A different use of this appliance from household environment or from typical housekeeping functions, as commercial use by expert or trained users, is excluded even in the above applications.

If the appliance is used in a manner inconsistent with this it may reduce the life of the appliance and may void the manufacturer's warranty.

Any damage to the appliance or other damage or loss arising through use that is not consistent with domestic or household use (even if located in a domestic or household environment) shall not be accepted by the manufacturer to the fullest extent permitted by law.

Please read this booklet carefully as it provides important guide lines for safe installation, use and maintenance and some useful advise for best results when using your washing machine.

Keep this booklet in a safe place for further consultation.

When contacting Rosieres or a Customer Services Centre always refer to the Model, No., and G number (if applicable of the appliance see panel).

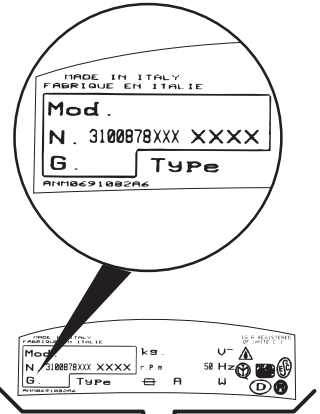
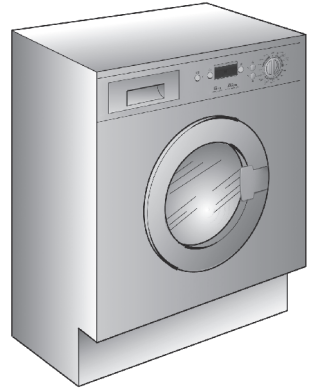

INDEX

Avant-propos

Notes générales à la livraison

Garantie

Mesures de sécurité

Données techniques

Mise en place, installation

Description des commandes

Tableau des programmes

Sélection

Tiroir à lessive

Le produit

Lavage

Nettoyage et entretien

Recherche des pannes

INDEX

Introduction

General points on delivery

Guarantee

Safety Measures

Technical Data

Setting up and Installation

Control Description

Table of Programmes

Selection

Detergent drawer

The Product

Washing

Cleaning and routine maintenance

Faults Search

**CHAPITRE  
CHAPTER**

1

2

3

4

5

6

7

8

9

10

11

12

13

## CHAPITRE 1

### NOTES GENERALES A LA LIVRAISON

A la livraison veuillez, contrôler que le matériel suivant accompagne la machine:

- A) LIVRET D'INSTRUCTIONS
- B) ADRESSES DE SERVICE APRES VENTE
- C) CERTIFICAT DE GARANTIE
- D) BOUCHONS
- E) COUDES POUR LE TUBE DE VIDANGE
- F) BAC POUR LES PRODUITS LESSIVIELS LIQUIDES OU POUR LES PRODUITS BLANCHISSANTS LIQUIDES

### LES CONSERVER

et contrôler que ce matériel soit en bon état; si tel n'est pas le cas appelez le centre Rosieres le plus proche.

## CHAPTER 1

### GENERAL POINTS ON DELIVERY

On delivery, check that the following are included with the machine:

- A) INSTRUCTION MANUAL
- B) CUSTOMER SERVICE ADDRESSES
- C) GUARANTEE CERTIFICATES
- D) CAPS
- E) BEND FOR OUTLET TUBE
- F) LIQUID DETERGENT OR LIQUID BLEACH COMPARTMENT (CONTAINER)

### KEEP THEM IN A SAFE PLACE

Check that the machine has not incurred damage during transport. If this is the case, contact your nearest Rosieres Centre.

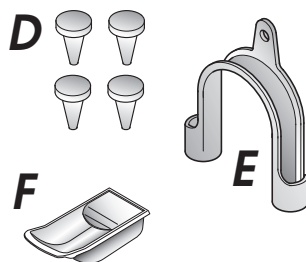
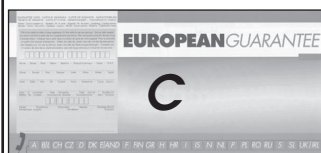
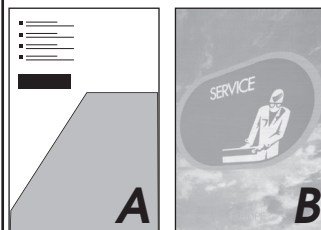
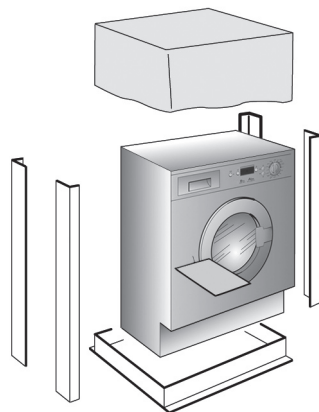

FR

## CHAPITRE 2

### GARANTIE

L'appareil est accompagné par un certificat de garantie.



**GIAS SERVICE**

**0848.780.780**

**0032 2 751.41.81**

CH

BE

EN

## CHAPTER 2

### GUARANTEE

The appliance is supplied with a guarantee certificate which allows free use of the Technical Assistance Service.

## CHAPITRE 3

### MESURES DE SECURITE

#### ATTENTION: EN CAS D'INTERVENTION DE NETTOYAGE ET D'ENTRETIEN

- Débrancher la prise de courant.
- Fermer le robinet d'alimentation d'eau.
- Toutes les machines Rosieres sont pourvues de mise à la terre. Vérifier que l'installation électrique soit alimentée par une prise de terre, en cas contraire demander l'intervention du personnel qualifié.

**CE** Produit compatible avec les Directives Européennes 73/23/EEC et 89/336/EEC, remplacé par 2006/95/EC et 2004/108/EC, et les amendements successifs.

- Ne pas toucher l'appareil pieds nus.
- Autant que possible éviter l'usage de rallonges dans les salles de bains ou les douches.

#### ATTENTION: PENDANT LE LAVAGE L'EAU PEUT ATTEINDRE 90°C.

- Avant d'ouvrir le hublot vérifier que le tambour soit sans eau.

## CHAPTER 3

### SAFETY MEASURES

#### IMPORTANT: FOR ALL CLEANING AND MAINTENANCE WORK

- Remove the plug
- Turn off the water inlet tap.
- All Rosieres appliances are earthed. Ensure that the main electricity circuit is earthed. Contact a qualified electrician if this is not the case.

**CE** Appliance complies with European Directives 73/23/EEC and 89/336/EEC, replaced by 2006/95/EC and 2004/108/EC, and subsequent amendments.

- Do not touch the appliance with wet or damp hands or feet.
- Do not use the appliance when bare-footed.
- Extreme care should be taken if extension leads are used in bathrooms or shower rooms. Avoid this where possible.

#### WARNING: DURING THE WASHING CYCLE, THE WATER CAN REACH A TEMPERATURE OF 90°C.

- Before opening the washing machine door, ensure that there is no water in the drum.

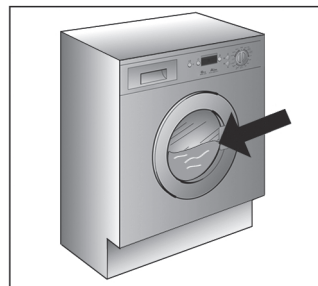
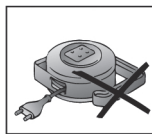
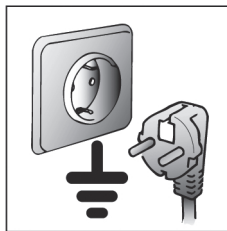
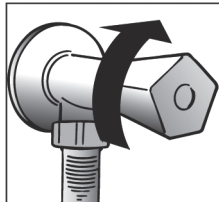
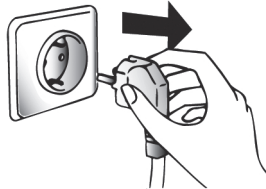

(FR)

- Ne pas utiliser d'adaptateurs ou de prises multiples.
- Cet appareil n'est pas destiné à être utilisé par des personnes (notamment les enfants) incapables, irresponsables ou sans connaissance sur l'utilisation du produit, à moins qu'elles ne soient surveillées, ou instruites sur l'utilisation de l'appareil, par une personne responsable de leur sécurité.

Surveillez les enfants pour être sûr qu'ils ne jouent pas avec l'appareil.

- Pour débrancher la prise, ne pas tirer sur le câble.
- Ne pas laisser la machine exposée aux agents atmosphériques (pluie, soleil, etc...).
- En cas de déménagement ne jamais soulever la machine par les boutons ou par le tiroir des produits lessiviels.
- Pendant le transport ne pas appuyer le hublot sur le chariot.

### Important!

Les ouvertures à la base de l'appareil ne doivent en aucun cas être obstruées par des tapis, moquette ou autres objets.

- 2 personnes pour soulever la machine (voir dessin).
- En cas de panne et/ou de mauvais fonctionnement éteindre la machine, fermer le robinet d'alimentation d'eau et ne pas toucher à la machine. Pour toute réparation adressez-vous exclusivement à un centre d'assistance technique Rosieres en demandant des pièces de rechange certifiées constructeur. Le fait de ne pas respecter les indications susmentionnées peut compromettre la sécurité de l'appareil.
- Si le remplacement du câble d'alimentation s'avère nécessaire, il devra être remplacé par un câble spécial fourni par le service après-vente.

(EN)

- Do not use adaptors or multiple plugs.
- This appliance is not intended for use by persons (including children) with reduced physical, sensory or mental capabilities, or lack of experience and knowledge, unless they have been given supervision or instruction concerning use of the appliance by a person responsible for their safety.

Children should be supervised to ensure that they do not play with the appliance.

- Do not pull the mains lead or the appliance itself to remove the plug from the socket.
- Do not leave the appliance exposed to atmospheric agents (rain, sun etc.)
- In the case of removal, never lift the appliance by the knobs or detergent drawer.
- During transportation do not lean the door against the trolley.

### Important!

When the appliance location is on carpet floors, attention must be paid so as to ensure that there is no obstruction to the bottom vents.

- Lift the appliance in pairs as illustrated in the diagram.
- In the case of failure and/or incorrect operation, turn the washing machine off, close the water inlet tap and do not tamper with the appliance. Contact a Rosieres Technical Assistance Centre for any repairs and ask for original Rosieres spare parts. Avoidance of these norms may compromise the safety of the appliance.
- Should the supply cord (mains cable) be damaged, this is to be replaced by a specific cable available from the after sales service centre.

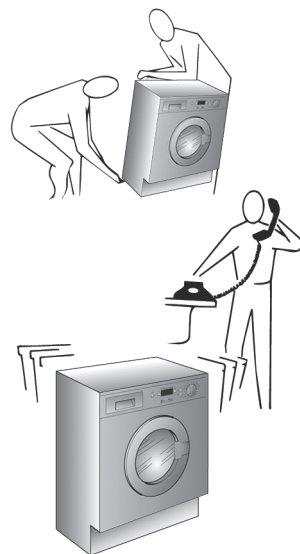
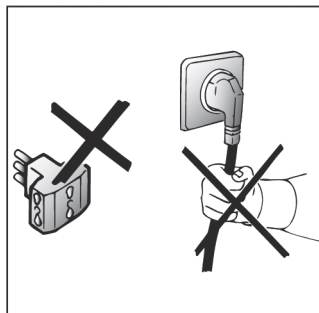

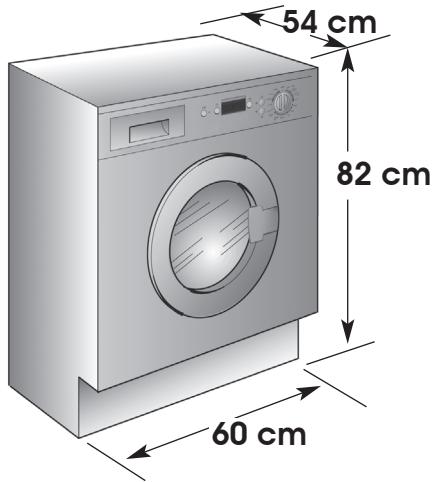
**FR****CHAPITRE 4****EN****CHAPTER 4**

<b>DONNÉES TECHNIQUES</b>	<b>TECHNICAL DATA</b>		
CAPACITE DE LINGE SEC	MAXIMUM WASH LOAD DRY	<b>kg</b>	<b>8</b>
PUISSANCE ABSORBÉE	POWER INPUT	<b>W</b>	<b>1500</b>
AMPERAGE	POWER CURRENT FUSE AMP	<b>A</b>	<b>10</b>
ESSORAGE (Tours/min.)	SPIN r.p.m.	<b>CONSULTER LA PLAQUE TECHNIQUE SEE RATING PLATE</b>	
PRESSION DANS L'INSTALLATION HYDRAULIQUE	WATER PRESSURE	<b>MPa</b>	<b>min. 0,05 max. 0,8</b>
TENSION	SUPPLY VOLTAGE	<b>V</b>	<b>220-240</b>



**CHAPITRE 5****MISE EN PLACE  
INSTALLATION**

Placer la machine près du lieu d'utilisation sans la base d'emballage.

Couper avec précaution le cordon qui maintient le tuyau d'évacuation et le câble d'alimentation

Enlever les 4 vis de fixation indiquées en (A) et enlever les espaces indiqués en (B)

Sur certains modèles 1 ou plus les vis risquent de tomber de l'appareil. Incliner le lave linge vers l'avant pour les récupérer.

Couvrir les quatre trous en utilisant les capuchons prévus à cet effet dans le sachet où se trouve la notice

**ATTENTION:  
NE PAS LAISSER À LA  
PORTÉE DES ENFANTS  
DES ÉLÉMENTS  
D'EMBALLAGE QUI  
PEUVENT CAUSER DES  
RISQUES.**

**CHAPTER 5****SETTING UP  
INSTALLATION**

Move the machine near its permanent position without the packaging base.

Carefully cut the securing strap that holds the main cord and the drain hose.

Remove the 4 fixing screws marked (A) and remove the 4 spacers marked (B)

For some models 1 or more screws will fall inside the machine;  
By tilting the machine, remove the mentioned spacers.

Cover the 4 holes using the caps provided in the instruction booklet pack.

**WARNING:  
DO NOT LEAVE THE  
PACKAGING IN THE  
REACH OF CHILDREN  
AS IT IS A POTENTIAL  
SOURCE OF DANGER.**

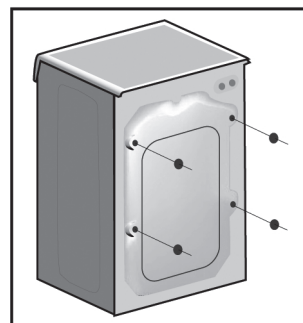
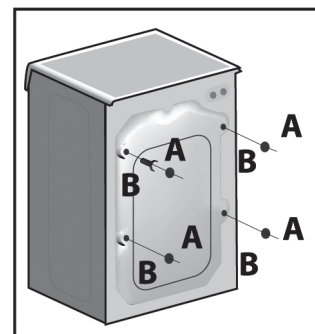
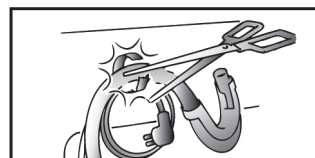
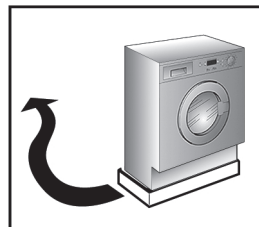

FR

Appliquer la feuille supplémentaire sur le fond comme dans la figure.

Raccorder le tuyau d'arrivée d'eau au robinet.

Le tuyau d'alimentation, doublé d'une gaine, est équipé d'un dispositif de blocage de l'eau. Dans le cas où le tuyau se détériorerait (usure naturelle ou surpression), l'eau s'écoulerait dans la gaine et actionnerait le dispositif de blocage de l'eau directement au robinet. Cet incident serait alors signalé par un témoin rouge situé dans la petite fenêtre «A».

Dans ce cas, fermez le robinet d'eau et changez le tuyau.

**ATTENTION:  
NE PAS OUVRIR LE ROBINET**

Approcher la machine contre le mur en faisant attention à ce que le tuyau n'ait ni coudes ni étranglements.

Raccorder le tuyau de vidange au rebord de la baignoire ou, mieux encore, à un dispositif fixe d'évacuation, hauteur mini. 50 cm, et de diamètre supérieur au tuyau de la machine à laver. En cas de besoin, utiliser le coude rigide livré avec la machine.

EN

Fix the sheet of corrugated material on the bottom as shown in picture.

Connect the fill hose to the tap.

The water-stop device protects against water damages caused by leaks on the fill hose which could develop due to natural ageing of the hose. In the water-stop system the leaking water fills the corrugated hose and activates a stop valve which cuts off the water supply to the machine. This fault is shown by a red sector on the window «A». Would this occur, please refer to your Service Agent.

**IMPORTANT:  
DO NOT TURN THE TAP  
ON AT THIS TIME.**

Position the washing machine next to the wall. Hook the outlet tube to the edge of the bath tub, paying attention that there are no bends or contractions along the tube.

It is better to connect the discharge hose to a fixed outlet of a diameter greater than that of the outlet tube and at a height of min. 50 cm. If is necessary to use the plastic sleeve supplied.

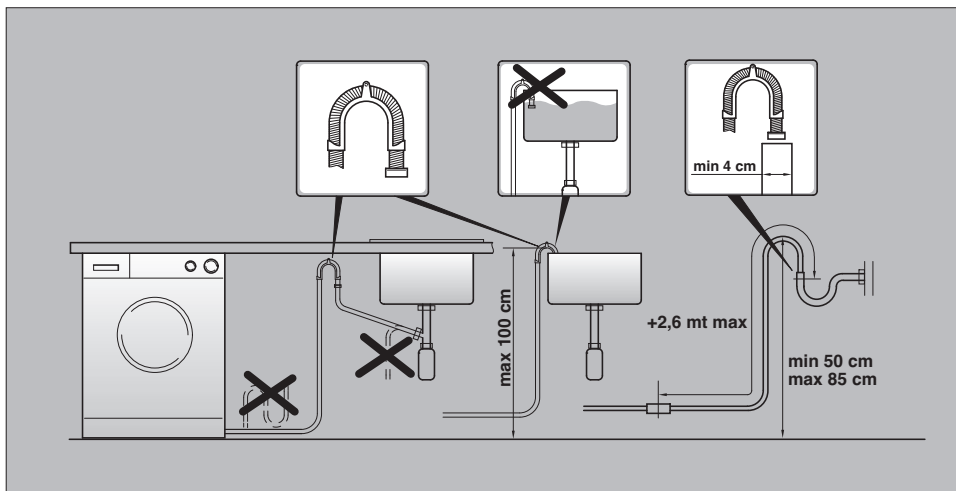
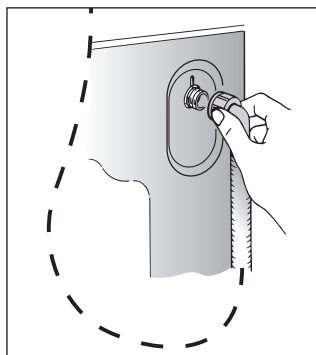
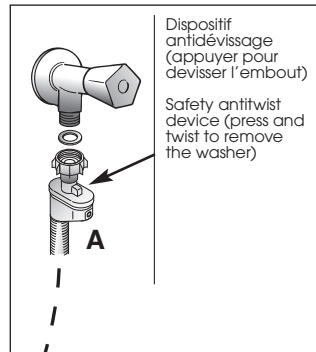
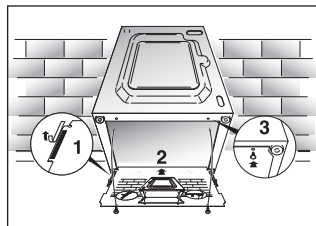

FR

Mettre la machine à niveau en réglant les 4 pieds:

- a) Tourner dans le sens des aiguilles d'une montre l'écrou de façon à déverrouiller la vis du pied.
- b) Tourner le pied et le faire monter ou descendre jusqu'à obtenir une parfaite adhérence au sol.
- c) Enfin bloquer le pied en revissant l'écrou dans le sens inverse des aiguilles d'une montre et le faire adhérer au fond de la machine.

Vérifier que la manette soit sur la position "OFF" et que le hublot soit fermé.

Brancher la prise.

**ATTENTION:**

Au cas où il serait nécessaire de remplacer le câble d'alimentation, assurez vous de respecter les codes-couleur suivants dans le branchement de chacun des fils:

- |            |   |
|------------|---|
| BLEU       | - NEUTRE (N)  |
| MARRON     | - PHASE (L)   |
| VERT-JAUNE | - TERRE (  ) |

Une fois l'appareil installé, la prise électrique doit rester accessible.

EN

Use the 4 feet to level the machine with the floor:

- a) Turn the nut clockwise to release the screw adjuster of the foot.
- b) Rotate foot to raise or lower it until it stands firmly on the ground.
- c) Lock the foot in position by turning the nut anti-clockwise until it comes up against the bottom of the machine.

Ensure that the knob is on the "OFF" position and the load door is closed

Insert the plug.

**ATTENTION:**

should it be necessary to replace the supply cord, connect the wire in accordance with the following colours/codes:

- |              |   |
|--------------|---|
| BLUE         | - NEUTRAL (N)   |
| BROWN        | - LIVE (L)  |
| YELLOW-GREEN | - EARTH (  ) |

After installation, the appliance must be positioned so that the plug is accessible.

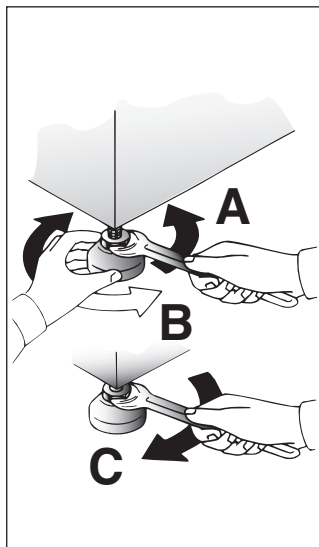

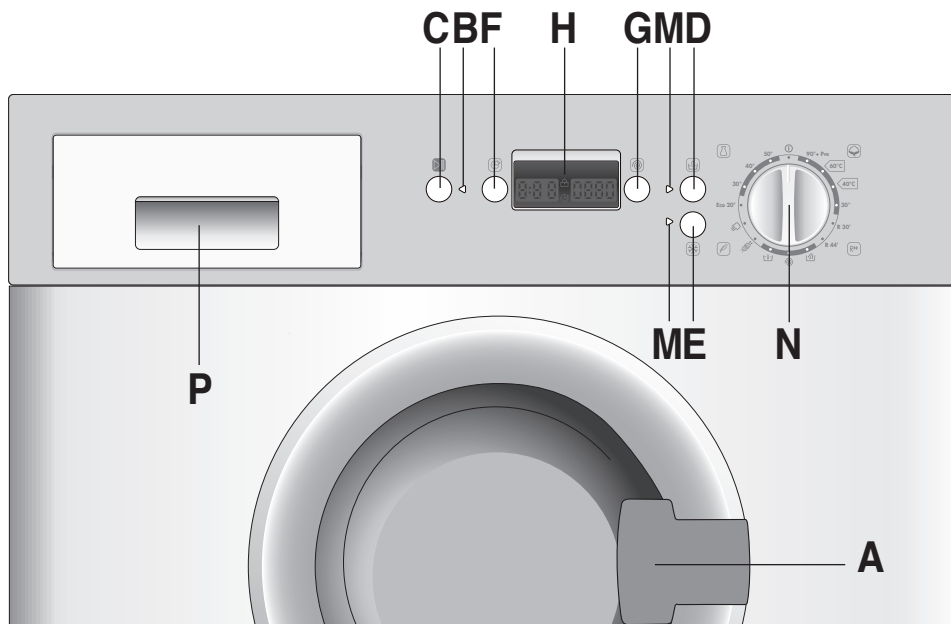
COMMANDES

Poignée d'ouverture du hublot

Temoin de programme en cours

Touche marche/pause

Touche "Aquaplus"

Touche Lavage à Froide

Touche Départ Différé

Touche "Essorage"

Ecran Digital

Les voyants des touches

Manette des programmes de lavage avec OFF

Bacs à produits

CONTROLS

Door handle

Programme start light

Start button

Aquaplus button

Cold wash button

Start Delay button

Spin Speed button

Digital Display

Buttons indicator light

Timer knob for wash programmes with OFF position

Detergent drawer

A

B

C

D

E

F

G

H

M

N

P

**FR**DESCRIPTION DES  
COMMANDES**POIGNEE D'OUVERTURE DU  
HUBLOT**

Pour ouvrir le hublot,  
actionner la poignée en  
faisant levier comme  
indiqué dans la figure.

**ATTENTION:**  
**UN DISPOSITIF SPECIAL**  
**DE SECURITE EMPECHE**  
**L'OUVERTURE**  
**IMMEDIATE DU HUBLOT**  
**A LA FIN DU LAVAGE.**  
**APRES LA PHASE**  
**D'ESSORAGE, ATTENDRE**  
**2 MINUTES AVANT**  
**D'OUVRIR LE HUBLOT.**

**EN**DESCRIPTION OF  
CONTROL**HANDLE DOOR**

To open the door turn the  
handle in the manner  
illustrated in fig.

**IMPORTANT:**  
**A SPECIAL SAFETY**  
**DEVICE PREVENTS THE**  
**DOOR FROM OPENING**  
**AT THE END OF THE**  
**WASH/SPIN CYCLE. AT**  
**THE END OF THE SPIN**  
**PHASE WAIT UP TO 2**  
**MINUTES BEFORE**  
**OPENING THE DOOR.**

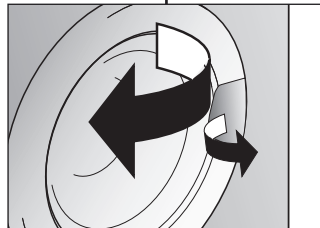
**2 min.****TEMOIN DE PROGRAMME EN  
COURS**

Ce témoin s'allume dès que  
la touche START est pressée.

**PROGRAMME START LIGHT**

This lights up when the START  
button has been pressed.

**B**

FR

## TOUCHE MARCHE/PAUSE

Appuyez sur la touche pour commencer le cycle.

**ATTENTION:  
LORSQUE LA TOUCHE  
START A ETE  
ENCLENCHEE L'APPAREIL  
NE COMMENCERA LE  
CYCLE QU'APRES  
QUELQUES SECONDES.**

## CHANGER LA PROGRAMMATION APRES LE DEMARRAGE DE LA MACHINE (PAUSE)

Maintenez la pression sur le bouton "START/PAUSE" durant 2 secondes, les témoins des boutons d'options clignoteront et l'indicateur du temps restant indiquera que la machine est en pause. Modifiez et pressez le bouton "START/PAUSE" pour relancer le programme.

Le voyant lumineux "Témoin de verrouillage de porte" reste allumé pendant environ 2 minutes. Il est possible d'ouvrir la porte une fois le voyant lumineux éteint. Pour relancer le programme, appuyez une nouvelle fois sur le bouton "MARCHE".

## ANNULATION D'UN PROGRAMME SELECTIONNÉ

Afin d'annuler un programme, positionnez le sélecteur sur OFF. Sélectionnez un programme différent. Repositionnez le sélecteur sur OFF.

EN

## START BUTTON

Press to start the selected cycle.

**NOTE: WHEN THE START  
BUTTON HAS BEEN  
PRESSED, THE APPLIANCE  
CAN TAKE FEW SECONDS  
BEFORE STARTS  
WORKING.**

## CHANGING THE SETTINGS AFTER THE PROGRAMMES HAS STARTED (PAUSE)

Press and hold the "START/PAUSE" button for about 2 seconds, the flashing lights on the options buttons and time remaining indicator will show that the machine has been paused, adjust as required and press the "START/PAUSE" button again to cancel the flashing lights.

If you wish to add or remove items during washing, wait 2 minutes until the safety device unlocks the door. When you have carried out the manoeuvre, close the door, press START button and the appliance will continue working where it left off.

## CANCELLING THE PROGRAMME

To cancel the programme, set the selector to the OFF position. Select a different programme. Re-set the programme selector to the OFF position.

C



Les options doivent être sélectionnées AVANT d'appuyer sur la touche "MARCHE".

The option buttons should be selected before pressing the START button

### TOUCHE "AQUAPLUS"

Grâce au nouveau Sensor System, il est possible, en activant la touche Aquaplus, d'effectuer un cycle de lavage spécifique pour les tissus **résistants et mixtes**. Le lavage ainsi effectué permet d'éliminer tout résidu lessiviel et donc de prendre soin des peaux délicates qui seront en contact avec ces fibres. L'ajout d'une plus grande quantité d'eau au lavage ainsi que l'action renforcée de 5 rinçages avec essorages intermédiaires permettent d'obtenir un linge propre parfaitement rincé. Afin d'obtenir un résultat optimal de lavage, la quantité d'eau est accrue pendant cette phase du cycle garantissant une parfaite dilution de la lessive. La quantité d'eau est également accrue au moment du rinçage de manière à éliminer toute trace de lessive des fibres. Cette fonction a été spécialement étudiée pour les **PEAUX DELICATES ET SENSIBLES** pour lesquelles même un minimum de résidu de lessive peut causer irritations ou allergies. Il est aussi conseillé d'utiliser cette fonction pour le **LINGE DES ENFANTS**, pour le **LINGE DELICAT** en général ainsi que pour le lavage des **TISSUS EPONGE** dont les fibres tendent à retenir la lessive. Pour assurer une meilleure prestation de lavage, cette fonction est toujours active pendant les programmes **Délicat** et **Laine/lavage à la main**.

### "AQUAPLUS" BUTTON

By pressing this button you can activate a special new wash cycle in the **Colourfast** and **Mixed Fabrics** programs, thanks to the new Sensor System. This option treats with care the fibres of garments and the delicate skin of those who wear them. The load is washed in a much larger quantity of water and this, together with the new combined action of the drum rotation cycles, where water is filled and emptied, will give you garments which have been cleaned and rinsed to perfection. The amount of water in the wash is increased so that the detergent dissolves perfectly, ensuring an efficient cleaning action. The amount of water is also increased during the rinse procedure so as to remove all traces of detergent from the fibres. This function has been specifically designed for people with delicate and sensitive skin, for whom even a very small amount of detergent can cause irritation or allergy. You are advised to also use this function for children's clothing and for delicate fabrics in general, or when washing garments made of towelling, where the fibres tend to absorb a greater quantity of detergent. To ensure the best performance for your wash, this function is always activated on the **Delicates** and **Woolens/Handwash** programs.

D



**FR****LAVAGE EN EAU FROIDE**

En appuyant sur la touche correspondante on peut faire exécuter tous les cycles de lavage sans le chauffage de l'eau, tandis que toutes les autres caractéristiques restent inchangées (niveau d'eau, temps, rythmes de lavage, etc.). Les programmes en eau froide sont conseillés pour le lavage de tous les tissus de couleur qui ne supportent pas la température, et pour le lavage de rideaux, fibres synthétiques particulièrement délicates, petits tapis, ou tissus peu sales.

**EN****COLD WASH BUTTON**

By pressing this button it is possible to transform every programme into a cold washing one, without modifying other characteristics (water level, times, rythmes, etc...). Curtains, small carpets, man made delicate fabrics, non color fast garments can be safely washed thanks to this new device.

**E****TOUCHE DEPART DIFFERE**

Cette option permet de programmer le départ du cycle de lavage jusqu'à 24 heures.

Afin d'utiliser cette fonction, suivez la procédure ci-dessous :

Choisissez le programme  
Pressez le bouton départ différé pour l'activer (h00 apparait sur l'écran) puis pressez le à nouveau pour choisir un départ différé d'1 heure (h01 apparaît sur l'écran) ; à chaque pression le départ différé augmentera d'1 heure jusqu'à ce que 24h apparaisse sur l'écran, une pression supplémentaire réinitialisera le départ différé.

Confirmez en appuyant sur **"START/PAUSE"** (la lumière sur l'écran clignotera). Le compte à rebours commencera et à son terme le programme débutera automatiquement.

Il est possible d'annuler le départ différé selon la procédure suivante :  
Maintenez le bouton appuyé durant 5 secondes jusqu'à ce que l'écran montre les réglages du programme choisi.

A cette étape il est possible soit de lancer le programme en appuyant sur **"START/PAUSE"** soit d'annuler le départ différé en positionnant le programmeur sur OFF puis en sélectionnant un autre programme.

**"DELAY START" BUTTON**

This button allows you to pre-programme the wash cycle to delay the start of the cycle for up to 24 hours.

To delay the start use the following procedure:

Set the required programme. Press the button once to activate it (h00 appears on the display) and then press it again to set a 1 hour delay (h01 appears on the display); the pre-set delay increases by 1 hour each time the button is pressed, until h24 appears on the display, at which point pressing the button again will reset the delay start to zero.

Confirm by pressing the **"START/PAUSE"** button (the light on the display starts to flash). The countdown will begin and when it has finished the programme will start automatically.

It is possible to cancel the delay start by taking the following action:  
Press and hold the button for 5 seconds until the display will show the settings for the programme selected.

At this stage it is possible to start the programme previously selected by pressing the **"START/PAUSE"** button or to cancel the process by setting the selector to the OFF position and then selecting another programme.

**F**



FR

## TOUCHE "ESSORAGE"

La phase d'essorage est très importante pour la préparation à un bon séchage et votre modèle est doté d'une grande flexibilité pour satisfaire chaque exigence.

En agissant sur cette touche vous pouvez réduire la vitesse maximale possible pour le programme sélectionnée, jusqu'à une complète élimination de l'essorage. Pour réactiver l'essorage, il est suffisant de presser la touche de nouveau, jusqu'à atteindre la vitesse choisie.

**Pour la sauvegarde des tissus, il n'est pas possible d'augmenter la vitesse d'essorage, au-delà de celle qui est indiquée automatiquement au moment de la sélection du programme.**

Il est toujours possible de modifier la vitesse d'essorage, sans mettre la machine en PAUSE.

**NOTE:  
LA MACHINE EST DOTÉE  
D'UN DISPOSITIF  
ÉLECTRONIQUE QUI  
EMPECHE LE DÉPART DE  
L'ESSORAGE SI LES  
CHARGES SONT MAL  
REPARTIES ET LIMITE LES  
VIBRATIONS ET LE BRUIT  
DURANT LE LAVAGE.**

EN

## SPIN SPEED BUTTON

The spin cycle is very important to remove as much water as possible from the laundry without damaging the fabrics. You can adjust the spin speed of the machine to suit your needs.

By pressing this button, it is possible to reduce the maximum speed, and if you wish, the spin cycle can be cancelled.

To reactivate the spin cycle is enough to press the button until you reach the spin speed you would like to set.

**For not damage the fabrics, it is not possible to increase the speed over that automatically suitable during the selection of the program.**

It is possible to modify the spin speed in any moment, also without to pause the machine.

**NOTE:  
THE MACHINE IS FITTED  
WITH A SPECIAL  
ELECTRONIC DEVICE,  
WHICH PREVENTS THE  
SPIN CYCLE SHOULD THE  
LOAD BE UNBALANCED.  
THIS REDUCES THE NOISE  
AND VIBRATION IN THE  
MACHINE AND SO  
PROLONGS THE LIFE OF  
YOUR MACHINE.**

G



## ECRAN DIGITAL

Cet écran électronique permet une information constante envers l'utilisateur:

### 1) VITESSE D'ESORAGE

Lors de la sélection du programme un voyant indiquera la vitesse d'essorage maximum. Chaque pression du bouton entrainera une réduction de 100 tours/minute jusqu'à à la vitesse minimum de 400 tours/minutes ou jusqu'à une complète élimination de l'essorage.

### 2) TEMOIN DEPART DIFFERE

Ce témoin clignote lorsque le départ différé à été activé

### 3) TEMOIN DE VERROUILLAGE DE PORTE

Le voyant lumineux s'allume lorsque la porte est totalement fermée et que la machine est en marche. Lorsque la touche "MARCHE" est enfoncée sur la machine et que la porte est fermée, l'indicateur clignote temporairement puis s'allume.

**Si la porte n'est pas fermée, le voyant lumineux continue de clignoter.**

Un dispositif de sécurité spécial vous empêche d'ouvrir la porte immédiatement après la fin du cycle. Attendez 2 minutes après la fin du cycle de lavage et assurez-vous que le témoin est éteint avant d'ouvrir la porte. Par mesure de sécurité, vérifiez qu'il n'y a plus d'eau dans le tambour. A la fin du cycle, tournez le sélecteur de programmes à la position OFF.

## "DIGITAL" DISPLAY

The display's indicator system allows you to be constantly informed about the status of the machine:

### 1) SPIN SPEED

Once the programme has been selected, the maximum spin speed allowed for that programme appears on the display. Pressing the spin button will reduce the speed by 100 rpm each time the button is pressed. The minimum speed allowed is 400 rpm, or it is possible to omit the spin by pressing the spin button repeatedly.

### 2) DELAY START LIGHT

This flashes when delay start has been set.

### 3) DOOR LOCKED INDICATOR

The "Door Locked" indicator light is illuminated when the door is fully closed and the machine is ON. When START is pressed on the machine with the door closed the indicator will flash momentarily and then illuminate.

**If the door is not closed the indicator will continue to flash.**

A special safety device prevents the door from being opened immediately after the end of the cycle. Wait for 2 minutes after the wash cycle has finished and the Door Locked light has gone out before opening the door. At the end of cycle turn the programme selector to OFF .

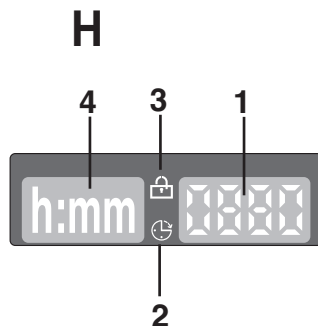

FR

#### 4) TEMPS RESTANT

Lors de la sélection d'un programme, l'écran indiquera automatiquement la durée du cycle de lavage cette dernière peut varier selon les options choisies.

La machine calcule la durée du programme sélectionné sur la base d'une charge standard; pendant le cycle, la machine rectifie cette durée selon la taille et la composition de la charge.

EN

#### 4) CYCLE DURATION

When a programme is selected the display automatically shows the cycle duration, which can vary, depending on the options selected. Once the programme has started you will be kept informed constantly of the time remaining to the end of the wash.

The appliance calculates the time to the end of the selected programme based upon a standard loading, during the cycle, the appliance corrects the time to that applicable to the size and composition of the load.

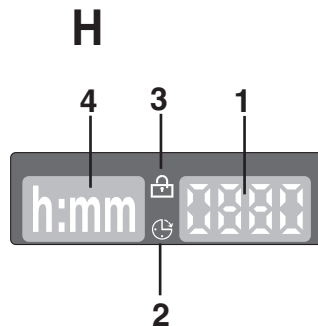

**FR****LES VOYANTS DES TOUCHES**

Ces témoins s'allument lorsque qu'une option est choisie

Si une option est incompatible avec le programme, le témoin de l'option clignotera puis s'éteindra.

**EN****BUTTONS INDICATOR LIGHT**

These light up when the relevant buttons are pressed.

If an option is selected that is not compatible with the selected programme then the light on the button first flashes and then goes off.

**M****MANETTE DES PROGRAMMES DE LAVAGE AVEC OFF**

**LORSQUE LE SELECTEUR EST POSITIONNE SUR UN PROGRAMME, L'ECRAN MONTRE LES DETAILS DU CYCLE CHOISI. EN FIN DE CYCLE OU LORSQUE LA MACHINE EST RESTEE INACTIVE, LA LUMINOSITE DE L'ECRAN DIMINUE PROGRESSIVEMENT DANS UN SOUCI D'ECONOMIES D'ENERGIE.**

**N.B. AFIN D'ETEINDRE COMPLETEMENT LA MACHINE, PLACER LE SELECTEUR SUR " OFF "**

Appuyez sur la touche "**MARCHE/PAUSE**" pour commencer le cycle.

Le cycle de lavage se réalisera avec la manette des programmes arrêtée sur le programme sélectionné jusqu'à la fin de celui-ci.

A la fin du lavage, mettez la machine à l'arrêt en tournant la manette programmes sur la position "OFF"

**NOTE: LORS DE LA MISE EN MARCHE DU CYCLE DE LAVAGE SUIVANT, LE SELECTEUR DE PROGRAMME DOIT ETRE REMIS EN POSITION OFF AVANT DE SELECTIONNER ET DE LANCER LE PROGRAMME SUIVANT.**

**PROGRAMME SELECTOR WITH OFF POSITION**

**WHEN THE PROGRAMME SELECTOR IS TURNED THE DISPLAY LIGHTS UP TO SHOW THE SETTINGS FOR THE PROGRAMME SELECTED. FOR ENERGY SAVING, AT THE END OF THE CYCLE OR WITH AN INACTIVITY PERIOD, THE DISPLAY LEVEL CONTRAST WILL DECREASE. N.B. TO SWITCH THE MACHINE OFF, TURN THE PROGRAMME SELECTOR TO THE "OFF" POSITION.**

Press the "**Start/Pause**" button to start the selected cycle.

The programme carries out with the programme selector stationary on the selected programme till cycle ends.

Switch off the washing machine by turning the selector to OFF.

**NOTE: THE PROGRAMME SELECTOR MUST BE RETURN TO THE OFF POSITION AT THE END OF EACH CYCLE OR WHEN STARTING A SUBSEQUENT WASH CYCLE PRIOR TO THE NEXT PROGRAMME BEING SELECTED AND STARTED.**

**N**



TABLEAU DES PROGRAMMES

PROGRAMME POUR:		MANETTE DES PROGRAMMES DE LAVAGE SUR:	CHARGE MAXI kg	TEMP. °C	CHARGE DE LESSIVE		
					II		I
<b>Tissus résistants</b> Coton, lin, chanvre	Blanc avec prélavage	90° + Pre	8	90°	●	●	●
Coton, mixte	Couleurs résistantes	 **	8	60°	●	●	
	Couleurs résistantes	 **	8	40°	●	●	
	Couleurs délicates	30°	8	30°	●	●	
	Tissus résistant/mixtes	R 30'	2,5	30°	●	●	
	Tissus résistant/mixtes	R 44'	3,5	40°	●	●	
<b>Speciaux</b>	Rinçage		-	-		●	
	Essorage Energique		-	-			
	Uniquement vidange		-	-			
<b>Tissus très délicats</b> Laine Synthétiques acryliques	Laine "lavable en machine"		2	40°	●	●	
	Lavage main		1,5	30°	●	●	
	Tissus résistant/mixtes	Eco 20°	8	20°	●	●	
<b>Tissus mixtes et synthétiques</b> Synthétiques (Nylon, mixtes de coton)	Chemises 	30°	4	30°	●	●	
	Couleurs délicates	40°	4	40°	●	●	
	Couleurs résistantes avec prélavage	50°	4	50°	●	●	●

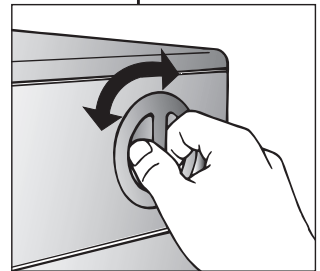
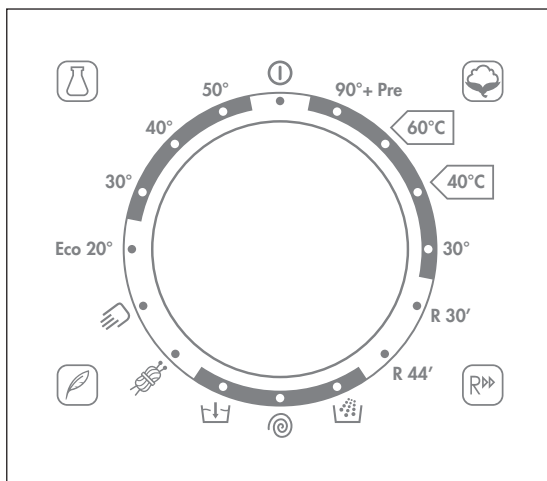
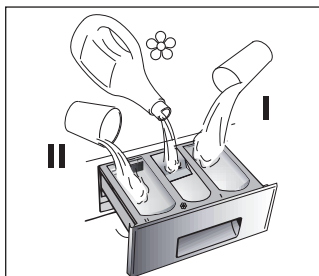

## Notes importantes











**\*\*Programmes coton standard selon EU No 1015/2010 et No 1061/2010**  
 Programme coton à 60°C  
 Programme coton à 40°C

Ces programmes sont prévus pour laver du linge normalement sal. Ils sont les plus performants en termes de consommation d'eau et d'énergie pour laver du linge en coton. Ces programmes spécifiques ont été développés pour être conformes aux préconisations de température inscrites sur les étiquettes des vêtements. La température de l'eau peut légèrement varier suivant la température déclarée.

Pour chaque programme vous avez la possibilité de sélectionner la vitesse d'essorage selon les conseils du fabricant du tissu. Si l'étiquette du textile ne présente pas d'indication, vous pouvez essorer à la vitesse maximale.

- △ Quand certaines pièces ont des taches qui doivent être traitées par un produit blanchissant liquide, vous pouvez les détacher dans la machine. Introduire dans la section "2" du tiroir à lessive le bac pour les produits liquide, le remplir avec le produit blanchissant liquide et sélectionner le programme "RINÇAGE" (🧺). Après ce traitement, tourner la manette des programmes sur la position "OFF", ajouter à ces pièces le reste du linge et effectuer un lavage normal, selon le programme choisi.

TABLE OF PROGRAMMES

PROGRAM FOR:		PROGRAMME SELECTOR ON:	WEIGHT MAX kg	TEMP. °C	CHARGE DETERGENT		
					II		I
<b>Resistant fabrics</b> Cotton, linen	Whites with Prewash	90° + Pre	8	90°	●	●	●
Cotton, mixed	Fast coloureds	 **	8	60°	●	●	
	Fast coloureds	 **	8	40°	●	●	
	Non fast coloureds	30°	8	30°	●	●	
	Resistant or Mixed fabrics	R 30'	2,5	30°	●	●	
	Resistant or Mixed fabrics	R 44'	3,5	40°	●	●	
<i>Specials</i>	Rinse		-	-		●	
	Fast spin		-	-			
	Drain only		-	-			
<b>Very delicate fabrics</b>	"MACHINE WASHABLE" woollens		2	40°	●	●	
	Hand wash		1,5	30°	●	●	
	Resistant or Mixed fabrics	Eco 20°	8	20°	●	●	
<b>Mixed fabrics and synthetics</b> Synthetics (nylon, perlon), mixed cotton	Shirts 	30°	4	30°	●	●	
	Non fast coloureds	40°	4	40°	●	●	
	Fast coloureds with Prewash	50°	4	50°	●	●	●



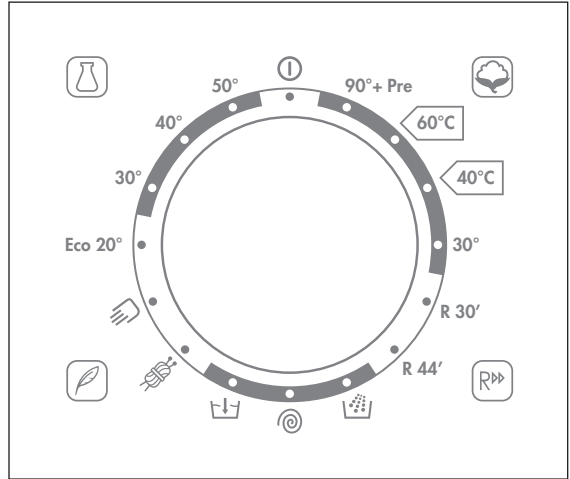
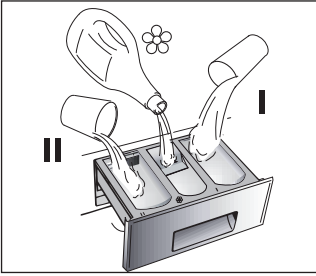

**Please read these notes**

**\*\* STANDARD COTTON PROGRAMMES ACCORDING TO (EU) No 1015/2010 and No 1061/2010**

COTTON PROGRAMME with a temperature of 60°C  
 COTTON PROGRAMME with a temperature of 40°C

These programmes are suitable to clean normally soiled cotton laundry and they are the most efficient programmes in terms of combined energy and water consumptions for washing cotton laundry.

These programmes have been developed to be compliant with the temperature on the wash label on the garments and the actual water temperature may slightly differ from the declared temperature of the cycle.

The spin speed may also be reduced, to match any guidelines suggested on the fabric label, or for very delicate fabrics cancel the spin completely this option is available with a spin speed button.

△ When only a limited number of articles have stains which require treatment with liquid bleaching agents, preliminary removal of stain can be carried out in the washing machine.

Pour the bleach into the liquid bleach container, inserted into the compartment marked "2" in the detergent drawer, and set the special programme "RINSE" . When this phase has terminated, turn the programme selector on the "OFF" position, add the rest of the fabrics and proceed with a normal wash on the most suitable programme.

**CHAPITRE 8**SELECTION

L'appareil dispose de groupes de programmes différents pour laver tous types de tissus et selon différents degrés de salissure en attribuant au type de lavage, la température et la durée (voir tableau des programmes de lavage).

**TISSUS RÉSISTANTS**

Ces programmes sont destinés à accomplir des lavages et des rinçages avec le maximum d'efficacité. Ils sont entrecoupés de cycles d'essorage qui offrent des résultats parfaits sur le rinçage. L'essorage final retire le maximum d'eau contenue dans les tissus.

**EXPRESS 30°C - RAPIDE 30'**

Un cycle complet de lavage (lavage, rinçage et essorage), capable de laver en environ 30 minutes:

- une charge maximum de 2,5 kg
- des textiles légèrement sales (coton et textiles mixtes)

Nous recommandons avec ce programme de mettre 20% de produit lessiviel (par rapport à un dosage normal), afin d'éviter de gaspiller du produit lessiviel

**EXPRESS 40°C – RAPIDE 44'**

Un cycle complet de lavage (lavage, rinçage et essorage), capable de laver en environ 44 minutes:

- une charge maximum de 3,5 kg
- des textiles légèrement sales (coton et textiles mixtes)

Nous recommandons avec ce programme de mettre 30% de produit lessiviel (par rapport à un dosage normal), afin d'éviter de gaspiller du produit lessiviel.

**CHAPTER 8**SELECTION

For the various types of fabrics and various degrees of dirt the washing machine has different programme bands according to: wash cycle, temperature and length of cycle (see table of washing cycle programmes).

**RESISTANTS FABRICS**

The programmes have been designed for a maximum wash and the rinses, with spin intervals, ensure perfect rinsing. The final spin gives more efficient removal of water.

**DAILY WASH 30°C – FAST 30'**

A complete washing cycle (wash, rinse and spin), able to wash in approximately 30 minutes:

- a maximum load of 2,5 kg;
- lightly soiled fabrics (cotton and mixed fabrics)

We recommend, with this programme, a 20% detergent loading dose (compared to the normal one), in order to avoid detergent waste.

**R 30'****DAILY WASH 40°C – FAST 44'**

A complete washing cycle (wash, rinse and spin), able to wash in approximately 44 minutes:

- a maximum load of 3,5 kg;
- lightly soiled fabrics (cotton and mixed fabrics)

We recommend, with this programme, a 30% detergent loading dose (compared to the normal one), in order to avoid detergent waste.

**R 44'**

FR

### PROGRAMME SPÉCIAL "RINÇAGE"

Ce programme effectue trois rinçages et un essorage intermédiaire (qui peut être réduit ou supprimé en agissant sur la touche appropriée). Il peut être utilisé pour rincer tous types de tissus, par exemple après un lavage à la main.

Ce programme peut être en outre utilisé comme cycle de BLANCHISSAGE (voir le tableau des programmes).

### PROGRAMME SPÉCIAL "ESSORAGE ENERGIQUE"

Ce programme effectue un essorage à la vitesse maximale (qui peut être réduit en agissant sur la touche appropriée).

### UNIQUEMENT VIDANGE

Ce programme vous permet d'effectuer la vidange de l'eau.

### TISSUS TRÈS DÉLICATS

Il s'agit d'un nouveau concept de lavage qui alterne des moments de brassage et de trempage du linge; ce processus est particulièrement indiqué pour le lavage de tissus extrêmement délicats comme la Pure Laine Vierge. Le lavage et le rinçage sont effectués à pleine eau afin d'obtenir les meilleures prestations.

### LAVAGE A LA MAIN

Cette machine à laver est également équipée d'un programme de Lavage à la main. Ce programme vous permet d'effectuer un cycle de lavage complet pour les vêtements qui exigent d'être lavés à la main. Le programme a une température de 30°C et se termine par 3 rinçages et un essorage rapide.

EN

### SPECIAL "RINSE" PROGRAMME

This programme carries out three rinses with a intermediate spin (which can be reduced or excluded by using the correct button). It can be used for rinsing any type of fabric, eg. use after hand-washing.

This program can be also used as cycle of Bleaching (see table of washing cycle programmes).

### SPECIAL "FAST SPIN" PROGRAMME

Programme "FAST SPIN" carries out a maximum spin (which can be reduced by using the correct button).

### DRAIN ONLY

This programme drains out the water.

### SPECIAL DELICATE FIBRES

This is a new wash cycle which alternates washing and soaking and is particularly recommended for very delicate fabrics such as Pure Machine Washable Wool. The wash cycle and rinses are carried out with high water levels to ensure best results.

### SPECIAL "HAND WASH"

This washing machine also has a gentle Hand Wash programme cycle. This programme allows a complete washing cycle for garments specified as "Hand Wash only" on the fabric care label. The programme has a temperature of 30°C and concludes with 3 rinses and a slow spin.



FR

### PROGRAMME "Eco 20°"

Ce programme innovant permet de mélanger les couleurs et les textiles tels que le coton, les mixtes et les synthétiques à une température de 20°C, avec un résultat impeccable.

Ce programme permet de réduire la consommation de 40% par rapport à un programme coton normal à 40°C.

### TISSUS MIXTES ET SYNTHÉTIQUES

La combinaison d'un système de lavage efficace, une rotation optimum du tambour et l'autogestion du niveau d'eau assurent des résultats de lavage excellents, pendant qu'un rinçage délicat évite les faux plis.

EN

### "Eco 20°" PROGRAMME

This innovative programme, allows you to wash different fabrics and colours together, such as cottons, synthetics and mixed fabrics at only 20°C and provides an excellent cleaning performance.

Consumption on this program is about 40% of a conventional 40°C. cottons wash.

### MIXED AND SYNTHETIC FABRICS

The main wash and the rinse gives best results thanks to the rotation rhythms of the drum and to the water levels. A gentle spin will mean that the fabrics become less creased

# Eco 20°



## CHAPITRE 9

### TIROIR A LESSIVE

Le tiroir à lessive est divisé en 3 petits bacs:

- le bac marquée du symbole "I" sert pour la lessive destinée au pré-lavage;
- le bac marquée du symbole "☼" sert pour des additifs spéciaux: adoucisseurs, parfums, amidon, produits pour l'azurage, etc;
- le bac marquée du symbole "II" sert pour la lessive destinée au lavage.

Si vous souhaitez utiliser une lessive liquide, un récipient spécial peut être inséré dans la section "II" du tiroir à lessive. Grâce à ce système, la lessive s'écoulera dans le tambour seulement au bon moment.

Ce bac doit être introduit dans la section "II" du tiroir à lessive, également lorsque l'on désire utiliser le programme "RINÇAGE" comme cycle de BLANCHISSAGE.

**ATTENTION :**  
**NOUS RAPPELONS QUE CERTAINS PRODUITS ONT DES DIFFICULTÉS A ÊTRE ÉVACUÉS; DANS CE CAS NOUS VOUS CONSEILLONS D'UTILISER LE DOSEUR QUI VA DIRECTEMENT DANS LE TAMBOUR.**

**ATTENTION :**  
**DANS LE BAC MARQUÉE DU SYMBOLE "☼" N'INTRODUIRE QUE DES PRODUITS LIQUIDES. LA MACHINE EST PROGRAMMÉE DE MANIÈRE A AUTOMATIQUEMENT ABSORBER LES PRODUITS COMPLÉMENTAIRES PENDANT LE DERNIER RINÇAGE DE TOUS LES CYCLES DE LAVAGE.**

## CHAPTER 9

### DETERGENT DRAWER

The detergent draw is split into 3 compartments:

- the compartment labelled "I" is for prewash detergent;
- the compartment labelled "☼" is for special additives, fabric softeners, fragrances, starch, brighteners etc;
- the compartment labelled "II" is for main wash detergent.

If liquid detergents are used, please insert the special container supplied into the compartment marked "II" in the detergent drawer. This ensures that the liquid detergent enters the drum at the right stage of the wash cycle.

This special container must be inserted into the compartment marked "II" in the detergent drawer, also when you wish to use the "RINSE" programme as BLEACHING cycle.

**NOTE: SOME DETERGENTS ARE DIFFICULT TO REMOVE. FOR THESE, WE RECOMMEND YOU USE THE SPECIAL DISPENSER WHICH IS PLACED IN THE DRUM.**

**NOTE: ONLY PUT LIQUID PRODUCTS IN THE COMPARTMENT LABELLED "☼". THE MACHINE IS PROGRAMMED TO AUTOMATICALLY TAKE UP ADDITIVES DURING THE FINAL RINSE STAGE FOR ALL WASH CYCLES.**

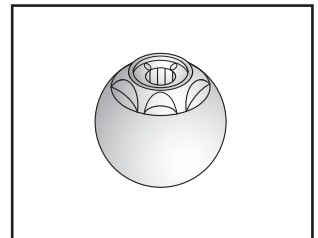
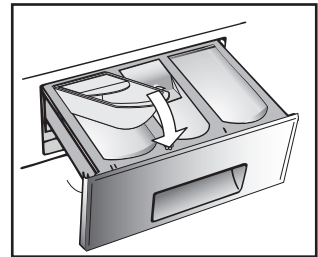
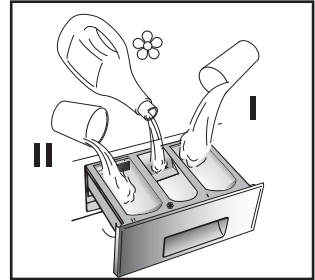

## CHAPITRE 10

### LE PRODUIT

#### ATTENTION:

si vous devez laver des tapis, des couvre-lits ou d'autres pièces lourdes, nous conseillons de ne pas essorer.

Pour laver à la machine des vêtements et de la lingerie se reporter à l'étiquette qui doit mentionner "pure laine vierge" et l'indication "ne se feutre pas" ou "peut être lavé en machine".

#### ATTENTION:

#### Au cours de la phase de sélection vérifier que:

- aucun objet métallique ne se trouve dans le linge à laver (boucles, épingles de nourrice, épingles, monnaie, etc.);
- les taies d'oreiller soient boutonnées, les fermetures à glissière, les crochets, les oeillets soient fermés, les ceintures et les rubans des robes de chambre soient noués;
- les anneaux soient enlevés des rideaux;
- n'oubliez pas de lire attentivement l'étiquette sur les tissus;
- Si, au cours de la sélection, vous trouvez des taches résistantes, les enlever à l'aide d'un nettoyant spécial.

## CHAPTER 10

### THE PRODUCT

#### IMPORTANT:

When washing heavy rugs, bed spreads and other heavy articles, it is advisable not to spin.

To be machine-washed, woollen garments and other articles in wool must bear the "Machine Washable Label".

#### IMPORTANT:

#### When sorting articles ensure that:

- there are no metal objects in the washing (e.g. brooches, safety pins, pins, coins etc.).
- cushion covers are buttoned, zips and hooks are closed, loose belts and long tapes on dressing gowns are knotted.
- runners from curtains are removed.
- attention is paid to garment labels.
- when sorting, any tough stains should be removed prior to washing using stain removers only recommended on label.

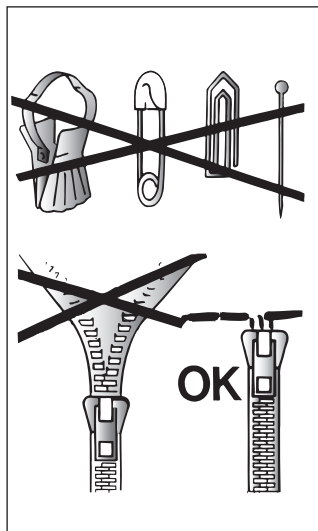

**CHAPITRE 11****CONSEILS UTILES  
POUR L'UTILISATEUR****SUGGESTION POUR L'UTILISATION DE  
VOTRE LAVE-LINGE**

Dans le souci du respect de l'environnement et avec le maximum d'économie d'énergie, charger au maximum votre lave-linge pour éliminer les éventuels gaspillages d'énergie et d'eau. Nous recommandons d'utiliser la capacité maximale de chargement de votre lave-linge. Vous pouvez ainsi économiser jusqu'à 50% d'énergie si vous pratiquez le chargement maximal. Effectuez un lavage unique à l'opposé de 2 lavages en 1/2 charge.

**QUAND LE PRE-LAVAGE EST-IL  
VRAIMENT NÉCESSAIRE ?**

Seulement dans le cas d'un linge particulièrement sale. Dans le cas d'un linge normalement sale, ne sélectionnez pas l'option "prélavage", ceci vous permettra une économie d'énergie de 5 à 15%.

**QUELLE TEMPÉRATURE DE LAVAGE  
SÉLECTIONNER ?**

L'utilisation des détachants avant le lavage en machine ne rend pas nécessaire le lavage au-delà de 60°C. L'utilisation de la température de 60°C permet de diminuer la consommation d'énergie de 50%.

**CHAPTER 11****CUSTOMER  
AWARENESS**

A guide environmentally friendly and economic use of your appliance.

**MAXIMISE THE LOAD SIZE**

Achieve the best use of energy, water, detergent and time by using the recommended maximum load size. Save up to 50% energy by washing a full load instead of 2 half loads.

**DO YOU NEED TO PRE-WASH?**

For heavily soiled laundry only! SAVE detergent, time, water and between 5 to 15% energy consumption by NOT selecting Prewash for slight to normally soiled laundry.

**IS A HOT WASH REQUIRED?**

Pretreat stains with stain remover or soak dried in stains in water before washing to reduce the necessity of a hot wash programme. Save up to 50% energy by using a 60°C wash programme.

## LAVAGE

### CAPACITÉ VARIABLE AUTOMATIQUE

Cette machine peut adapter automatiquement le niveau d'eau au type et à la quantité de linge. Vous pouvez ainsi obtenir un lavage "personnalisé", même du point de vue énergétique. Ce système permet de diminuer la consommation d'énergie et réduit nettement les temps de lavage.

#### EXEMPLE:

Pour les tissus extrêmement délicats nous conseillons d'utiliser un filet. Supposons que le linge à laver soit en COTON EXTREMEMENT SALE (s'il a des taches particulièrement résistantes les enlever avec un détachant).

Nous vous conseillons de ne pas faire un lavage exclusivement de serviettes-éponge qui, absorbant beaucoup d'eau, deviennent trop lourdes.

- Ouvrir le tiroir à produits lessiviels.
- Remplir le bac de lavage II avec 120 g de produit.
- En cas de besoin, remplir le bac des additifs avec 50 ml de produit .
- Fermer le tiroir.

## WASHING

### VARIABLE CAPACITY

This washing machine automatically adapts the level of the water to the type and quantity of washing. In this way it is also possible to obtain a "personalized" wash from an energy saving point of view. This system gives a decrease in energy consumption and a sensible reduction in washing times.

#### EXAMPLE:

A net bag should be used for particularly delicate fabrics.

Let us suppose that the washing consists of HEAVILY SOILED COTTON (tough stains should be removed with suitable stain removal).

It is advisable not to wash a load made up entirely of articles in towelling fabric which absorb a lot of water and become too heavy.

- Open the detergent drawer.
- Put 120 g in the main wash compartment marked II.
- Put 50 ml of the desired additive in the additives compartment .
- Close the detergent drawer.

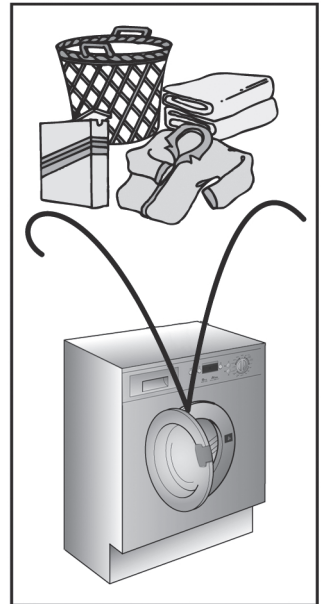



(FR)

- Vérifier que le robinet d'eau soit ouvert.
- Vérifier que la vidange soit placée correctement.

### SÉLECTION DU PROGRAMME

Sélectionnez le programme en tournant le sélecteur de programmes et en alignant le nom du programme sur l'indicateur.

L'écran affichera les réglages du programme sélectionné.

Pressez les boutons d'options si besoin

Appuyez sur le bouton " START " et quelques secondes plus tard, le programme se lance.

Le cycle de lavage se réalisera avec la manette des programmes arrêtée sur le programme sélectionné jusqu'à la fin de celui-ci.

**Attention:** En cas de coupure de courant pendant un programme de lavage, une mémoire spéciale restaure le programme sélectionné et, lorsque le courant est rétabli, reprend le cycle là où il s'est arrêté.

- A la fin du programme, le mot "End" apparaîtra sur l'écran.
- Lorsque le programme est terminé:
- Attendez que le verrou de porte se désactive. Le voyant lumineux " Témoin de verrouillage de porte " s'éteint après environ 2 minutes;
- Mettez la machine à l'arrêt en tournant le sélecteur de programme à la position OFF.
- Ouvrez la porte.
- Enlevez le linge.
- Fermez le robinet d'eau.

**POUR TOUTS LES TYPES DE LAVAGE CONSULTER TOUJOURS LE TABLEAU DES PROGRAMMES ET SUIVRE LA SEQUENCE DES OPERATIONS INDIQUEE.**

(EN)

- Ensure that the water inlet tap is turned on.
- And that the discharge tube is in place.

### PROGRAMME SELECTION

Refer to the programme guide to select the most suitable programme. Turning the selector knob required programme is activate. The display will show the settings for the programme selected.

Press the option buttons (if required)

Then press the START button. When the START button is pressed the machine sets the working sequence in motion.

The programme carries out with the programme selector stationary on the selected programme till cycle ends.

**Warning:** If there is any break in the power supply while the machine is operating, a special memory stores the selected programme and, when the power is restored, it continues where it left off.

- When the programme has ended the word "End" will appear on the display
- Wait for the door lock to be released (about 2 minutes after the programme has finished).
- Switch off the machine by turning the programme selector to the "OFF" position.
- Open the door and remove the laundry.
- Turn off the water supply after every use.

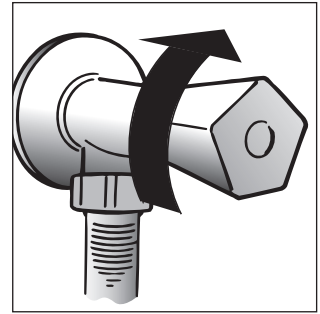

**FOR ALL TYPES OF WASH CONSULT THE PROGRAMME TABLE AND FOLLOW THE OPERATIONS IN THE ORDER INDICATED.**

**CHAPITRE 12****NETTOYAGE ET  
ENTRETIEN  
ORDINAIRE**

Ne jamais utiliser de produits abrasifs, d'alcool et/ou de diluant, pour laver l'extérieur de votre machine; il suffit de passer un chiffon humide.

La machine n'a besoin que de peu d'entretien:

- Nettoyage des bacs.
- Nettoyage filtre.
- Déménagements ou longues périodes d'arrêt de la machine.

**NETTOYAGE DES BACS**

Même si cette opération n'est pas strictement nécessaire, il vaut mieux nettoyer de temps en temps les bacs à produits lessiviels.

Il suffit de tirer légèrement sur le tiroir pour l'extraire.

Nettoyer le tiroir sous un jet d'eau.

Remettre le tiroir dans sa niche.

**CHAPTER 12****CLEANING AND  
ROUTINE  
MAINTENANCE**

Do not use abrasives, spirits and/or diluents on the exterior of the appliance. It is sufficient to use a damp cloth.

The washing machine requires very little maintenance:

- Cleaning of drawer compartments.
- Filter cleaning
- Removals or long periods when the machine is left standing.

**CLEANING OF DRAWER COMPARTMENTS**

Although not strictly necessary, it is advisable to clean the detergent, bleach and additives compartments occasionally.

Remove the compartments by pulling gently.

Clean with water.

Put the compartments back into place

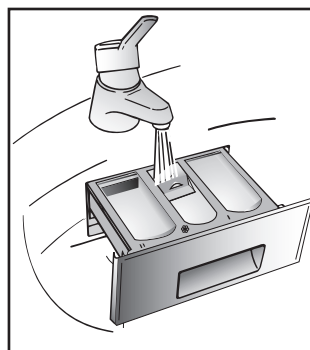
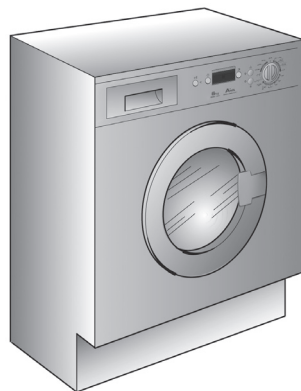

**NETTOYAGE FILTRE**

La machine à laver est équipée d'un filtre spécial qui peut retenir les résidus les plus gros qui pourraient bloquer le tuyau d'évacuation (pièces de monnaie, boutons, etc.). Ce dispositif permet de les récupérer facilement. Pour nettoyer le filtre, suivre les indications ci-dessous:

- Avant de retirer le filtre, placez un tissu absorbant en dessous de ce dernier afin de récupérer le résidu d'eau contenu dans la pompe
- Tourner le filtre dans le sens contraire des aiguilles d'une montre jusqu'à l'arrêt, en position verticale.
- Enlever et nettoyer.
- Après avoir nettoyé, utilisez l'entaille et remontez le filtre en faisant toutes les opérations précédentes dans le sens inverse.

**DEMMENAGEMENTS OU LONGUES PERIODES D'ARRÊT DE LA MACHINE**

En cas de déménagement, ou de longues périodes d'arrêt de la machine dans des endroits non chauffés, il faut vidanger soigneusement tous ses tuyaux.

Débrancher le courant et se servir d'un seau. Enlever la bague sur le tuyau et le plier vers le bas, dans le seau, jusqu'à ce qu'il ne sorte plus d'eau.

Après cette opération, la répéter en sens inverse.

**FILTER CLEANING**

The washing-machine is equipped with a special filter to retain large foreign matter which could clog up the drain, such as coins, buttons, etc. These can, therefore, easily be recovered. The procedures for cleaning the filter are as follows:

- Before removing the filter, place an absorbent towel below the filter cap to collect the small amount of water likely to be inside the pump
- Turn the filter anticlockwise fill it stops in vertical position.
- Remove and clean.
- After cleaning, replace by turning the notch on the end of the filter clockwise. Then follow all procedures described above in reverse order.

**REMOVALS OR LONG PERIODS WHEN THE MACHINE IS LEFT STANDING**

For eventual removals or when the machine is left standing for long periods in unheated rooms, the drain hose should be emptied of all remaining water.

The appliance must be switched off and unplugged. A bowl is needed. Detach the drainage hose from the clamp and lower it over the bowl until all the water is removed.

Repeat the same operation with the water inlet hose.

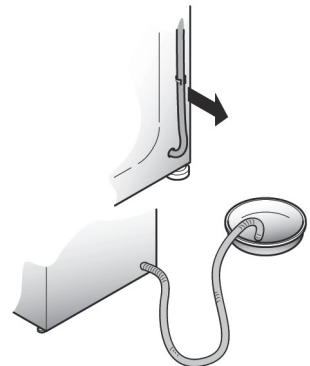
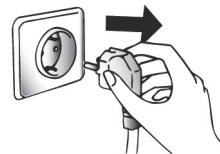
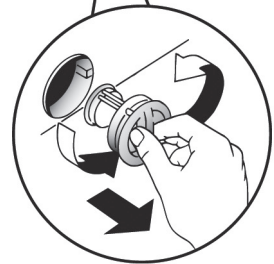

## CHAPITRE 13

ANOMALIE	CAUSE	REMEDE
1. Aucun fonctionnement sur n'importe quel programme	La fiche n'est pas introduite dans la prise de courant	Brancher la fiche
	L'interrupteur général n'est pas branché	Brancher l'interrupteur général
	L'énergie électrique est coupée	Contrôler
	Les valves de l'installation électrique sont défectueuses	Contrôler
	Portillon ouvert	Fermer le portillon
2. Absence d'alimentation d'eau	Voir cause 1	Contrôler
	Robinet de l'eau fermé	Ouvrir le robinet d'alimentation d'eau
	Programmateur mal positionné	Positionner correctement le timer
3. L'eau n'est pas évacuée	Tuyau de vidange plié	Redresser le tuyau de vidange
	Présence de corps étrangers dans le filtre	Inspecter le filtre
4. Présence d'eau sur le sol tout autour de la machine	Fuite du joint se trouvant entre le robinet et le tuyau de remplissage	Remplacer le joint et serrer à fond le tube sur le robinet
5. La machine n'essore pas	La machine n'a pas encore évacué l'eau	Attendre quelques minutes et la machine évacuera l'eau
	La fonction "suppression d'essorage" est introduite (exclusivement sur certains modèles)	Relever la touche "exclusion centrifugation"
6. De fortes vibrations pendant la phase de centrifugation	La machine n'est pas à niveau	Régler les pieds
	Les étriers de transport n'ont pas été enlevés	Enlever les étriers de transport
	La charge de linge n'est pas répartie de façon uniforme	Répartir le linge de façon uniforme
7. L'affichage indique l'erreur: 0,1,5,7,8,9	-	Appelez le service technique.
8. L'affichage indique l'erreur 2	Pas de remplissage d'eau.	Vérifiez que les robinets d'eau sont bien ouverts.
9. L'affichage indique l'erreur 3	Pas de pompage.	Vérifiez que le tuyau d'évacuation n'est pas obstrué. Vérifiez que le tuyau d'évacuation n'est pas coudé.
10. L'affichage indique l'erreur 4	Trop-plein d'eau dans la machine.	Coupez l'alimentation en eau de la machine. Appelez le service technique.

**NOTE:**

**LA MACHINE EST DOTÉE D'UN DISPOSITIF ÉLECTRONIQUE QUI EMPÊCHE LE DÉPART DE L'ESSORAGE SI LES CHARGES SONT MAL RÉPARTIES ET LIMITE LES VIBRATIONS ET LE BRUIT DURANT LE LAVAGE.**

Si le mauvais fonctionnement persiste, adressez-vous au Centre d'Assistance Technique; communiquez le nom du modèle indiqué sur la plaquette se trouvant sur la carrosserie à l'intérieur du hublot ou sur le bulletin de garantie.

En indiquant ces informations vous obtiendrez une intervention plus rapide et efficace.

#### **1 L'utilisation des produits écologiques sans phosphates peut produire les effets suivants:**

- L'eau de vidange du rinçage est trouble à cause de zéolites en suspension; l'efficacité du rinçage n'est absolument pas compromise;
- Présence de poudre blanche (zéolites) sur le linge à la fin du lavage: cette poudre ne pénètre pas dans le tissu et n'en altère pas la couleur;
- présence de mousse dans l'eau du dernier rinçage: elle ne signifie pas pour autant un mauvais rinçage;
- Les tensioactifs anioniques de la formule des produits pour machines à laver, s'enlèvent difficilement du linge et, même en toute petite quantité, ils peuvent provoquer d'importants phénomènes de formation de mousse;
- L'exécution d'autres cycles de rinçage, en de tels cas, n'apporte aucun avantage.

**2 Avant d'appeler le Centre d'Assistance technique, si votre machine ne fonctionne pas, effectuer les contrôles susmentionnés.**

---

#### **Recommandations sur l'utilisation de la lessive à différentes températures**

Pour le linge blanc très sale, il est recommandé d'utiliser les programmes coton à partir de 60°C et une lessive en poudre (heavy duty). En effet, celle-ci contient des agents blanchissants et garantit d'excellents résultats de lavage à moyenne/haute température. Pour les programmes entre 40°C et 60°C, le type de lessive doit être choisi en fonction des textiles, des couleurs et du degré de salissure. En général, il est recommandé d'utiliser une lessive en poudre pour le linge «blanc» résistant très sale. Pour le linge de couleurs avec un léger degré de salissure, il est conseillé d'utiliser une lessive liquide ou en poudre «respectant les couleurs». Pour les programmes de lavage à température inférieure à 40°C, il est recommandé d'utiliser des lessives liquides ou des lessives appropriées pour le lavage à basse température. Pour le lavage de la laine ou de la soie, utilisez uniquement des lessives spécialement formulées pour ces tissus. Respectez les instructions de dosage qui figurent sur les emballages de votre lessive.

<b>CHAPTER 13</b>
-------------------

FAULT	CAUSE	REMEDY
1. Does not function on any programme	Mains plug not plugged in	Insert plug
	Mains switch not on	Turn on mains switch
	No power	Check
	Electric circuit fuses failure	Check
	Load door open	Close load door
2. Does not load water	See cause 1	Check
	Inlet tap turned off	Turn on water inlet tap
	Timer not set correctly	Set timer on correct position
3. Does not discharge water	Discharge tube bent	Straighten discharge tube
	Odd material blocking filter	Check filter
4. Water on floor around washing machine	Leak from the washer between the tap and inlet tube	Replace washer and tighten the tube on the tap
5. Does not spin	The washing machine has not discharged water	Wait a few minutes until the machine discharges water
	"No spin" setting (some models only)	Turn the programme dial onto spin setting
6. Strong vibrations during spin	Washing machine not perfectly level	Adjust special feet
	Transport bracket not removed	Remove transport bracket
	Washing load not evenly distributed	Distribute the washing evenly
7. Display reads error 0, 1, 5, 7, 8, 9	-	Call service.
8. Display reads error 2	No water fill.	Check water supplies are on.
9. Display reads error 3	No pump out.	Check drain is clear. Check drain hose is not kinked.
10. Display reads error 4	Machine overfilled with water.	Turn off water supply to machine. Call service.

**NOTE:**  
**THE MACHINE IS FITTED WITH A SPECIAL ELECTRONIC DEVICE, WHICH PREVENTS THE SPIN CYCLE SHOULD THE LOAD BE UNBALANCED.**  
**THIS REDUCES THE NOISE AND VIBRATION IN THE MACHINE AND SO PROLONGS THE LIFE OF YOUR MACHINE.**

If the fault should persist, contact a Technical Assistance Centre. For prompt servicing, give the model of the washing machine, to be found on the label placed on the cabinet inside of the porthole or on the guarantee certificate.

### **Important**

**1 The use of environment friendly deteratives without phosphates may produce the following effects:**

- The discharge rinse water may result cloudier due to the presence of zeolites in suspension. This does not compromise the efficiency of the rinses.
- The presence of white powder (zeolites) on the washing at the end of the washing cycle. This does not remain incorporated in the fabric and does not alter the colour.
- The presence of foam in the last rinse water which is not necessarily a sign of inadequate rinsing.
- The non-ionic surface-active agents present in the composition of washing machine deteratives are often difficult to remove from the washing itself and, even in small quantities, may produce visible signs of the formation of foam.
- Carrying out further rinses, in cases such as this, is not useful.

**2 If your washing machine fails to function, carry out the above-mentioned checks before calling the Technical Assistance Service.**

---

### **Recommendations on the use of detergent at various temperatures**

When washing heavily soiled whites, we recommend using cotton programs of 60°C or above and a normal washing powder (heavy duty) that contains bleaching agents that at medium/high temperatures provide excellent results. For washes between 40°C and 60°C the type of detergent used needs to be appropriate for the type of fabric and level of soiling. Normal powders are suitable for "white" or colour fast fabrics with high soiling, while liquid detergents or "colour protecting" powders are suitable for coloured fabrics with light levels of soiling. For washing at temperatures below 40°C we recommend the use of liquid detergents or detergents specifically labeled as suitable for low temperature washing. For washing wool or silk, only use detergents specifically formulated for these fabrics. For dosage amounts please follow the instructions on the detergent package label.

# ISTRUZIONI MONTAGGIO PORTA

Forare la porta utilizzando la dima in cartone come indicato in figura per applicare le cerniere e la calamita di chiusura, in posizione dx o sx secondo vs. esigenza. La posizione delle cerniere é riferita al bordo superiore.

Applicare le cerniere mediante le 4 viti (A). Applicare la calamita (B) mediante vite (C).

Montare sulla lavatrice in posizione dx o sx secondo le vs. esigenze la piastrina (D) interponendo le guarnizioni in gomma (E) ed avvitando le viti (G). Montare a scatto il tappo (H) nella posizione inferiore.

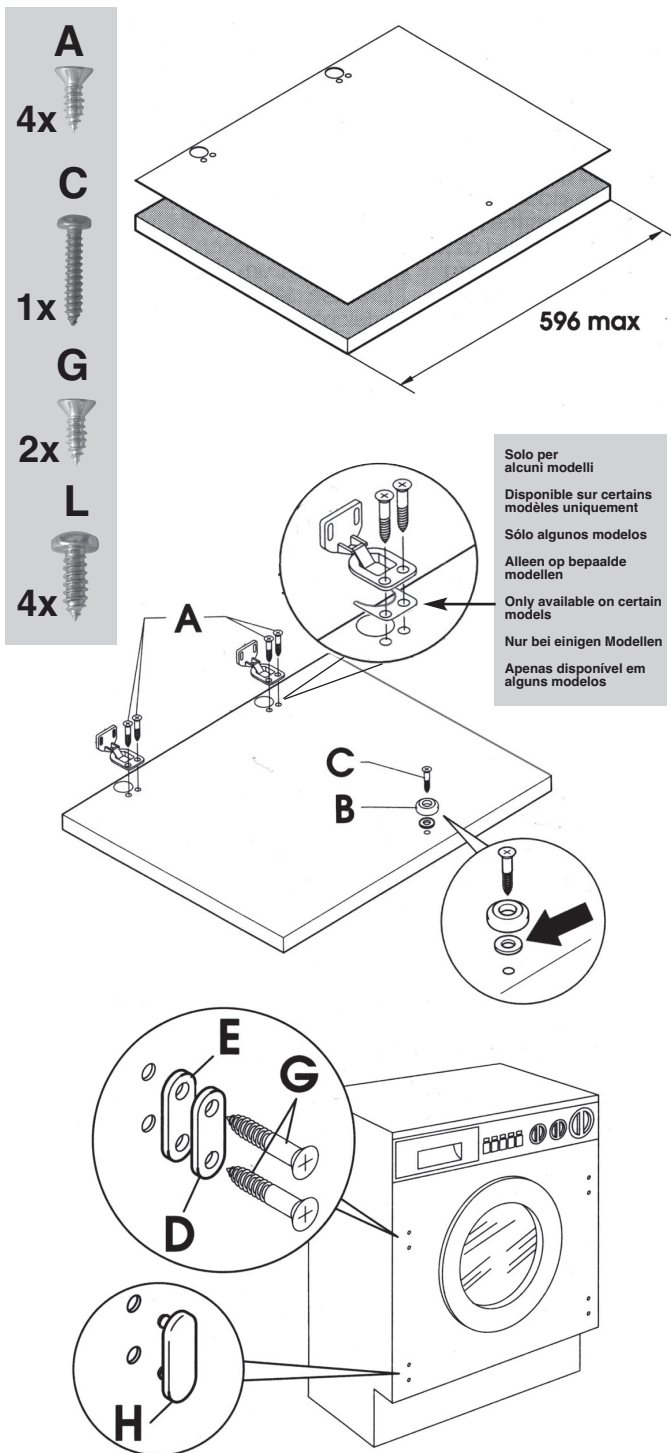



(FR)

## INSTRUCTION POUR LE MONTAGE DE LA PORTE

Percer la porte en utilisant le gabarit en carton suivant les indication fig. 1 pour monter les charnières et l'aimant de fermeture à droite, ou à gauche, suivant votre exigence. La position des charnières est référée au bord supérieur.

Monter les charnières à l'aide des 4 vis (A).  
Monter l'aimant (B) par les vis (C).

Monter sur la machine à laver, à droite ou à gauche suivant vos exigences, la plaque (D) en interposant les joints en caoutchouc (E) et vissant la vis (G). Monter par enclenchement le bouchon (H) sur la position inférieure.

(ES)

## INSTRUCCIONES DE MONTAJE DE LA PUERTA

Perfore la puerta utilizando la plantilla de cartón tal como viene indicado en la fig. 1 para colocar las bisagras y el imán de cierre, en posición dcha. o izqda. según sus necesidades. La posición de las bisagras se muestra en el borde superior.

Fije las bisagras mediante los 4 tornillos (A).  
Coloque el imán (B) mediante el tornillo (C).

Coloque la placa (D) sobre la lavadora en posición dcha. o izqda. según sus necesidades, interponiendo las guarniciones de goma (E) y enroscando el tornillo (G). Coloque a presión el tapón (H) en la posición inferior.

(NL)

## AANWIJZINGEN VOOR HET MONTEREN VAN DE DEUR

Boor gaten in de deur. Gebruik hiervoor de kartonnen sjabloon zoals aangegeven in Fig. 1 om de magneetsluiters desgewenst rechts of links aan te brengen. De plaats van de scharnieren verwijst naar de bovenkant.

Schroef de scharnieren op de plaats met de 4 schroeven (A). Schroef de magneet (B) op met schroef (C).

Breng de plaat (D) naargelang uw behoefte rechts-of linksdraaiend aan. Zet de rubberen ringen onder de plaat en schroef ze aan met schroef (G). Druk het kapje (H) in de laagste stand.

EN

## INSTRUCTIONS FOR MOUNTING DOOR

Drill holes in the door using the cardboard template as indicated in Fig. 1 to mount the hinges and closure magnet in the right or left-hand position according to your requirements. The position of the hinges refers to the upper edge.

Screw the hinges in place with the 4 screws (A). Screw on the magnet (B) with screw (C).

Mount the plate (D) in the right or left-hand position, according to your requirements. Place the rubber washers under the plate and screw in place with screw (G). Snapmount cap (H) in the lower position.

DE

## ANLEITUNG ZUR TÜRMONTAGE

Türbohrungen unter Zuhilfenahme der Pappschablone vornehmen wie in Zeichnung 1 gezeigt, um die Scharniere und den Verschlussmagneten nach Ihren Wünschen in Position dx oder sx (mit Rechts-oder Linksanschlag) anzubringen. Die Position der Scharniere ist an der Oberkante angezeigt.

Die Scharniere mit den 4 Schrauben (A) befestigen. Den Magneten (B) mit Schraube (C) befestigen.

Nach Wunsch das Blechstück (D) an der rechten (dx) oder linken (sx) Seite der Maschine anbringen, dabei die Gummidichtungen (E) einlegen und mit der Schraube (G) befestigen. Unten am Schnappverschluß den Zapfen (H) anbringen.

PT

## INSTRUÇÕES DE MONTAGEM DA PORTA

Regendo-se pela figura 1 e utilizando o escantilhão de cartão fornecido juntamente com a máquina, perfure os orifícios na porta para montar as dobradiças e o imã de fecho, do lado direito ou do lado esquerdo, dependendo do lado escolhido para a abertura da porta. A posição das dobradiças reporta-se à borda superior.

Aparafuse as dobradiças na posição com os 4 parafusos (A). Aparafuse o imã (B) com o parafuso (C).

Monte a placa (D) na máquina, do lado direito ou do lado esquerdo, dependendo do lado escolhido para a abertura da porta, intercalando as guarnições de borracha (E) e aparafusando-as com o parafuso (G). Monte o tampão (H) na posição inferior.

Montare la porta corredata di cerniere avvitando le viti (L) sul frontale della lavabiancheria.

**Nota:** È consigliabile montare la porta con il senso di apertura verso sx come è l'apertura dell'oblò per dare migliore spazio al caricamento dei panni.

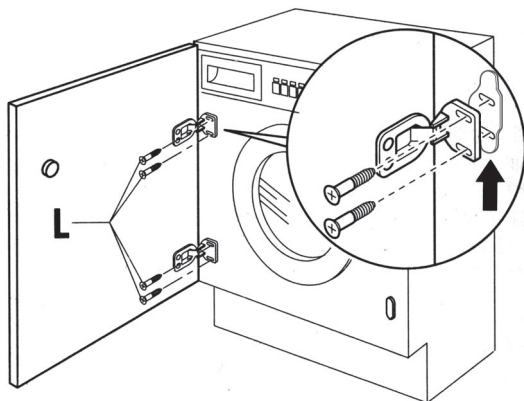

Incassare la lavabiancheria nel vano di dimensioni opportune. Lo zoccolo inferiore può essere applicato nel modo da voi preferito entro le dimensioni previste.

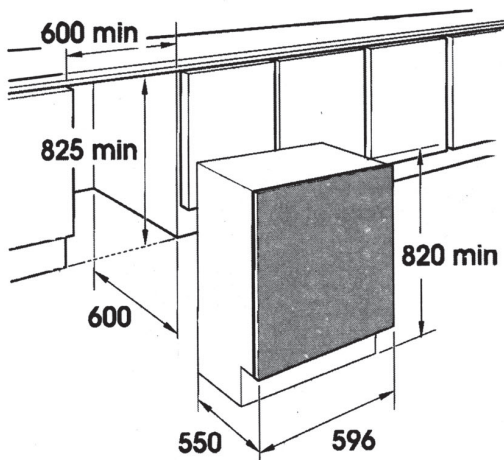

I 4 piedini regolabili consentono di variare l'altezza della lavabiancheria da 820 mm (togliendo i dadi in dotazione e sostituendoli con dadi altezza 5 mm) a 840 mm max, alzando i piedini ricordarsi di bloccare il controdado al fondo della lamiera.

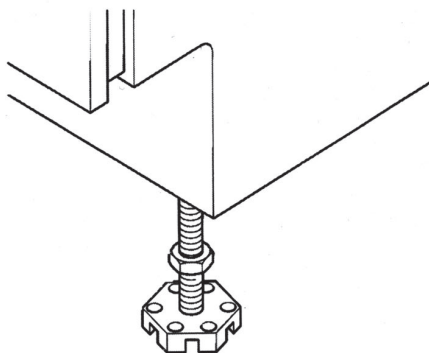

FR

Monter la porte et ses charnières en vissant les vis (L) sur le devant de la machine à laver.

**Remarque:** Nous conseillons de monter la porte s'ouvrant vers la gauche, comme l'ouverture du hublot, pour laisser plus d'espace au chargement du linge.

Emboîter la machine dans la niche prévue. Le socle inférieur peut être appliqué selon vos exigences en respectant les dimensions prévues.

Le 4 pattes réglables permettent de varier la hauteur de la machine à laver en passant de 820 mm (enlever les écrous et les remplacer par des écrous de 5 mm) à 840 mm maxi. En haussant les pattes ne pas oublier de bloquer les contreécrous sur le fond en tôle

ES

Coloque la puerta provista de bisagras roscando los tornillos (L) en la parte delantera de la lavadora.

**Nota:** Se aconseja montar la puerta en el sentido de apertura hacia la izquierda, igual a la apertura del ojo de buey para disponer de más espacio al cargar la ropa.

Encajar la lavadora en un hueco de dimensiones justas. El zócalo inferior puede fijarse del modo que usted prefiera sin que sobrepase las dimensiones previstas.

Las 4 patas regulables permiten variar la altura de la lavadora de 820 mm (quitando las tuercas adjuntas y sustituyéndolas por tuercas de 5 mm de altura) a 840 mm máx., al levantar las patas no olvide fijar la contratuerca por detrás de la plancha.

NL

Breng de deur met scharnieren op de voorkant van de wasautomaat aan door die met de schroeven (L) aan te schroeven.

**N.B.:** Om meer laadruimte te krijgen adviseren wij u de deur zodanig aan te brengen dat deze naar links opent, in dezelfde richting als de vuldeur van de wasautomaat.

Schuif de wasautomaat in een opening die ruim genoeg is. De onderste afdekplaat kan aangebracht worden als er voldoende ruimte voor is.

Met de vier verstelbare voetjes kan de hoogte van de wasautomaat worden ingesteld van 820 mm (door de bijgeleverde moeren er af te halen en te verwisselen met de 5 mm moeren) tot een maximum hoogte van 840 mm door de voetjes uit te trekken en de contramoer vast te zetten tot aan de onderkant van de plaat.

EN

Mount the door with hinges by screwing with screws (L) to the front of the washing machine.

**NOTE:** You are advised to mount the door so that it opens towards the left, in the same direction as the washing machine load door for more loading space.

Slide the washing machine into an opening of adequate size. The lower skirting may be applied as preferred but within the size provided for.

The four adjustable feet allow the height of the washing machine to be adjusted from 820 mm (by removing the nuts supplied and substituting with 5 mm nuts) to a max. 840 mm by raising the feet and blocking the lock nut to the base of the plate.

DE

Die Tür mit den Scharnieren an das Vorderteil der Waschmaschine montieren, die Schrauben (L) anziehen.

**Achtung:** Die Tür sollte, wie das Bullauge, nach links zu öffnen sein, um das Einfüllen der Wäsche zu erleichtern.

Die Waschmaschine in die passende Öffnung einsetzen. Innerhalb der vorgesehenen Maße kann der Sockel Ihren Wünschen entsprechend angepaßt werden.

Mittels der vier regulierbaren Füße kann die Höhe der Waschmaschine von 820 mm auf max. 840 mm geändert werden (dazu die zur Ausstattung gehörenden Schraubenmuttern entfernen und durch die 5 mm hohen Schraubenmuttern ersetzen). Nach dem Ausrichten die Kontermuttern an der Geräteunterseite anziehen.

PT

Monte a porta com as dobradiças aparafusando-a à parte da frente da máquina de lavar roupa com os parafusos (L).

**ATENÇÃO:** Recomendamos que a porta seja montada de modo a abrir para a esquerda, tal como a porta da máquina de lavar, a fim de dispor de mais espaço para carregar a máquina.

Introduza a máquina de lavar no espaço previsto para o encastre, cujas dimensões deverão ser as adequadas. O rodapé pode ser montado da forma que melhor lhe convenha, mas dentro das dimensões definidas.

Os quatro pés reguláveis permitem ajustar a altura da máquina entre 820 mm (para o que deverá remover as porcas fornecidas com a máquina e substituí-las por porcas de 5 mm) e 840 mm (altura máxima), para o que deverá regular a altura dos pés e fixá-los em posição com a respectiva contraporca de aperto, aparafusando-a contra o fundo de chapa.



Le constructeur décline toute responsabilité pour les éventuelles erreurs d'imprimerie contenues dans le présent mode d'emploi. Il se réserve en outre le droit d'apporter toutes modifications qui se révéleraient utiles à ses propres produits sans pour autant en compromettre les caractéristiques essentielles.

The manufacturer declines all responsibility in the event of any printing mistakes in this booklet. The manufacturer also reserves the right to make appropriate modifications to its products without changing the essential characteristics.

Cet appareil est commercialisé en accord avec la directive européenne 2002/96/CE sur les déchets des équipements électriques et électroniques (DEEE).

En vous assurant que ce produit est correctement recyclé, vous participez à la prévention des conséquences négatives sur l'environnement et la santé publique qui pourrait être causé par une mise au rebut inappropriée de ce produit.

Le symbole sur ce produit indique qu'il ne doit pas être traité comme un déchet ménager. Il doit être rapporté jusqu'à un point de recyclage des déchets électriques et électroniques.

La collecte de ce produit doit se faire en accord avec les réglementations environnementales concernant la mise au rebut de ce type de déchets.

Pour plus d'information au sujet du traitement, de la collecte et du recyclage de ce produit, merci de contacter votre mairie, votre centre de traitement des déchets ou le magasin où vous avez acheté ce produit.



This appliance is marked according to the European directive 2002/96/EC on Waste Electrical and Electronic Equipment (WEEE).

By ensuring this product is disposed of correctly, you will help prevent potential negative consequences for the environment and human health, which could otherwise be caused by inappropriate waste handling of this product.

The symbol on the product indicates that this product may not be treated as household waste. Instead it shall be handed over to the applicable collection point for the recycling of electrical and electronic equipment

Disposal must be carried out in accordance with local environmental regulations for waste disposal.

For more detailed information about treatment, recovery and recycling of this product, please contact your local city office, your household waste disposal service or the shop where you purchased the product.

