

FR
IT
PT
ES
EN

Mode d'emploi
Istruzioni per l'uso
Instruções de Utilização
Instrucciones para el uso
User instructions

CWB 1307

CANDY

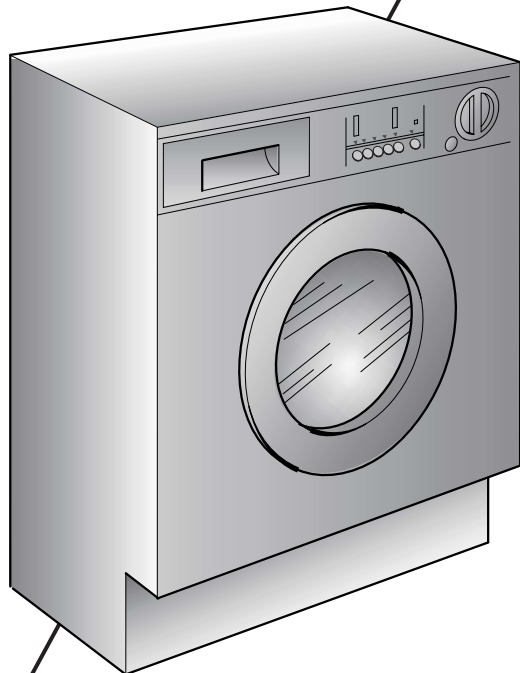

QUELLAVELINGE.COM

TOUS NOS COMPLIMENTS

En achetant cet appareil ménager Candy, vous avez démontré que vous n'acceptez aucun compromis: vous voulez toujours ce qu'il y a de mieux.

Candy a le plaisir de vous proposer cette nouvelle machine à laver qui est le résultat d'années de recherches et d'études des besoins du consommateur. Vous avez fait le choix de la qualité, de la fiabilité et de l'efficacité.

Candy vous propose une large gamme d'appareils électroménagers: machines à laver la vaisselle, machines à laver et sécher le linge, cuisinières, fours à micro-ondes, fours et tables de cuisson, hottes, réfrigérateurs et congélateurs.

Demandez à votre Revendeur le catalogue complet des produits Candy.

Nous vous prions de lire attentivement les conseils contenus dans ce livret. Il contient d'importantes indications concernant les procédures d'installation, d'emploi, d'entretien et quelques suggestions utiles en vue d'améliorer l'utilisation de la machine à laver.

Conservez avec soin ce livret: vous pourrez le consulter bien souvent.

Quand vous communiquez avec Candy, ou avec ses centres d'assistance, veuillez citer le Modèle, le n° et le numéro G (éventuellement).

COMPLIMENTI

Con l'acquisto di questo elettrodomestico Candy: Lei ha dimostrato di non accettare compromessi: Lei vuole il meglio.

Candy è lieta di proporLe questa nuova lavatrice frutto di anni di ricerche e di esperienze maturate sul mercato, a contatto diretto con i Consumatori. Lei ha scelto la qualità, la durata e le elevate prestazioni che questa lavatrice Le offre.

Candy Le propone inoltre una vasta gamma di elettrodomestici: lavatrici, lavastoviglie, lavasciuga, cucine, forni a microonde, forni e piani di cottura, frigoriferi e congelatori.

Chieda al Suo Rivenditore il catalogo completo dei prodotti Candy

La preghiamo di leggere attentamente le avvertenze contenute nel presente libretto in quanto forniscono importanti indicazioni riguardanti la sicurezza di installazione, d'uso, di manutenzione e alcuni utili consigli per il migliore utilizzo della lavatrice.

Conservi con cura questo libretto per ogni ulteriore consultazione.

Quando comunica con la Candy o con i suoi centri di assistenza citi sempre il Modello, il n° e il numero G (se c'è). Praticamente tutto ciò che è citato nel riquadro.

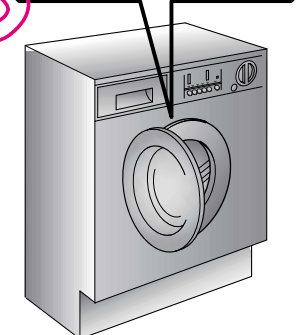
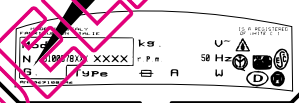
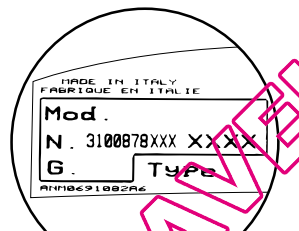
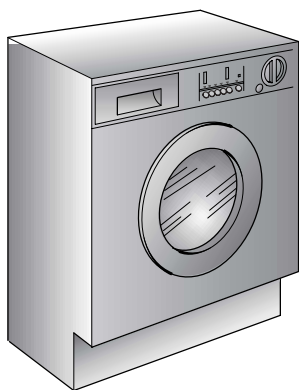

PARABÉNS!

Ao adquirir este electrodoméstico Candy, demonstrou não estar disposta a contentar-se com qualquer coisa: você quer o melhor!

A Candy alegra-se de lhe poder oferecer esta nova máquina de lavar roupa, resultado de anos de investigação e de experiência de mercado, em contacto directo com os nossos clientes. Ao escolher esta máquina, está a escolher a qualidade, a durabilidade e as características excepcionais que ela tem para oferecer.

Mas a Candy orgulha-se ainda da vasta gama de electrodomésticos que coloca à disposição dos seus clientes: máquinas de lavar roupa, máquinas de lavar loiça, máquinas de lavar e de secar, fogões, micro-ondas, fornos e placas de fogão, frigoríficos e congeladores.

Peça ao seu agente da especialidade que lhe dê o catálogo dos electrodomésticos Candy.

Leia este livro de instruções atentamente. Ele contém não só informações importantes sobre a instalação, a utilização e a manutenção seguras da sua máquina, mas também conselhos úteis sobre como tirar o melhor proveito da sua máquina.

Preserve este livro cuidadosamente, mantendo-o à mão para futuras consultas.

Quando contactar o seu agente Candy ou os Serviços de Assistência Técnica refira sempre o modelo e o número da sua máquina, bem como o número G (se aplicável). Todas estas referências se encontram na placadecaracterísticas da sua máquina.

ENHORABUENA

Con la compra de este electrodoméstico Candy; usted ha demostrado no conformarse con cualquier cosa: usted quiere lo mejor.

Candy se complace en ofrecerle esta nueva lavadora, fruto de años de investigación y de experiencia en el mercado y del contacto directo con los Consumidores. Usted ha escogido la calidad, la duración y las enormes prestaciones que esta lavadora le ofrece.

Candy le ofrece además, una amplia gama de electrodomésticos: lavadoras, lavavajillas, lavadoras-secadoras, cocinas, microondas, hornos y encimeras, frigoríficos y congeladores.

Solicite a su vendedor el catálogo completo de la gama de productos Candy.

Le rogamos lea atentamente la información contenida en este manual ya que proporciona importantes instrucciones sobre seguridad en su instalación, uso, mantenimiento y algunos consejos prácticos para que usted saque el mejor provecho de su lavadora.

Conserve este manual para cualquier consulta posterior. Cuando se ponga en contacto con Candy o con sus centros de Asistencia mencione siempre el Modelo, el n° y el número G (si lo tiene). Es decir todo lo que viene anotado en el recuadro.

OUR COMPLIMENTS

With the purchase of this Candy household appliance, you have shown that you will not accept compromises: you want only the best.

Candy is happy to present their new washing machine, the result of years of research and market experience through direct contact with Consumers. You have chosen the quality, durability and high performance that this washing machine offers.

Candy is also able to offer a vast range of other household appliances: washing machines, dishwashers, washer-dryers, cookers, microwave ovens. Traditional ovens and hobs, refrigerators and freezers.

Ask your local retailer for the complete catalogue of Candy products.

Please read this booklet carefully as it provides important guide lines for safe installation, use and maintenance and some useful advice for best results when using your washing machine.

Keep this booklet in a safe place for further consultation.

When contacting Candy or a Customer Services Centre always refer to the Model, No., and G number (if applicable of the appliance see panel).

FR	IT		PT	ES	EN
<u>INDEX</u>	<u>INDICE</u>	CHAPITRE CAPITOLO CAPÍTULO CHAPTER	<u>INDICE</u>	<u>ÍNDICE CAPÍTULO</u>	<u>INDEX</u>
Avant-propos	<i>Prefazione</i>		Introdução	Introducción	Introduction
Notes générales à la livraison	<i>Note generali alla consegna</i>	1	Verificações a efectuar quando a máquina lhe for entregue	Notas generales a la entrega	General points on delivery
Garantie	<i>Garanzia</i>	2	Garantia	Garantia	Guarantee
Mesures de sécurité	<i>Prescrizioni di sicurezza</i>	3	Instruções de segurança	Normas de seguridad	Safety Measures
Données techniques	<i>Dati tecnici</i>	4	Dados técnicos	Datos técnicos	Technical Data
Mise en place, installation	<i>Messa in opera, installazione</i>	5	Instalação	Puesta en funcionamiento instalación	Setting up and Installation
Description des commandes	<i>Descrizione comandi</i>	6	Descrição dos comandos	Descripción de los mandos	Control Description
Tableau des programmes	<i>Tabella programmi</i>	7	Tabela de programas de lavagem	Tabla de programas	Table of Programmes
Sélection	<i>Selezione</i>	8	seleção dos programas	Selección	Selection
Tiroir à lessive	<i>Cassetto detersivo</i>	9	Colocação do detergente	Cubeta del detergente	Detergent drawer
Le produit	<i>Il prodotto</i>	10	Separação das peças de roupa	El producto	The Product
Lavage	<i>Lavaggio</i>	11	Lavagem	Lavado	Washing
Nettoyage et entretien	<i>Pulizia e manutenzione ordinaria</i>	12	Limpeza e manutenção da máquina	Limpieza y mantenimiento ordinario	Cleaning and routine maintenance
Recherche des pannes	<i>Ricerca guasti</i>	13	Eliminação de avarias	Causas de averías	Faults Search

QUELLAVELINGE.COM

CHAPITRE 1

NOTES GENERALES
A LA LIVRAISON

A la livraison veuillez, contrôler que le matériel suivant accompagne la machine:

- A) LIVRET D'INSTRUCTIONS
- B) ADRESSES DE SERVICE APRES VENTE
- C) CERTIFICAT DE GARANTIE
- D) BOUCHONS
- E) COUDES POUR LE TUBE DE VIDANGE
- F) BAC POUR LES PRODUITS LESSIVIELS LIQUIDES OU POUR LES PRODUITS BLANCHISSANTS LIQUIDES

LES CONSERVER

et contrôler que ce matériel soit en bon état; si tel n'est pas le cas appelez le centre Candy le plus proche.

CAPITOLO 1

NOTE GENERALI
ALLA CONSEGNA

Alla consegna controlli che con la macchina ci siano:

- A) MANUALE D'ISTRUZIONE
- B) INDIRIZZI DI ASSISTENZA
- C) CERTIFICATI DI GARANZIA
- D) TAPPI
- E) CURVA PER TUBO SCARICO
- F) BACINELLA DETERGIVO LIQUIDO O CANDEGGIANTE

CONSERVATELI

e controlli che non abbia subito danni durante il trasporto, in caso contrario chiami il centro Candy più vicino.

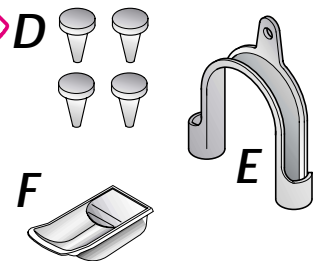
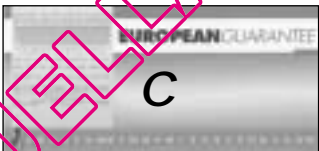
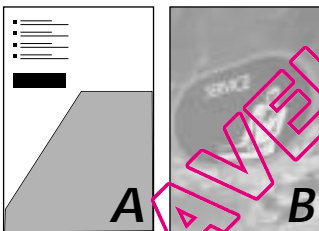
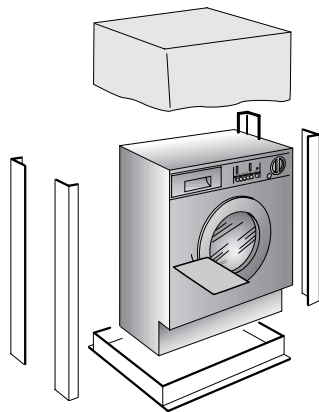

CAPÍTULO 1

VERIFICAÇÕES A
EFFECTUAR QUANDO
A MAQUINA LHE
FOR ENTREGUE

Ao receber a máquina, verifique se os seguintes componentes, que deverá manter num local seguro e à mão, lhe foram entregues juntamente com a máquina:

- A) MANUAL DE INSTRUÇÕES
- C) CERTIFICADO DE GARANTIA
- D) TAMPÕES
- E) CURVA PARA O TUBO DE ESGOTO
- F) COMPARTIMENTO DE DETERGENTE LIQUIDO OU BRANQUEADOR LIQUIDO

GUARDE ESTES
COMPONENTES BEM.

Verifique igualmente se a máquina não sofreu quaisquer danos durante o transporte. Caso a máquina esteja danificada entre imediatamente em contacto com o Centro de Assistência Técnica mais próximo.

CAPÍTULO 1

NOTAS GENERALES
DE ENTREGA

A la entrega compruebe que con la máquina estén:

- A) MANUAL DE INSTRUCCIONES
- B) DIRECCIONES DE ASISTENCIA TÉCNICA
- C) CERTIFICADOS DE GARANTÍA
- D) TAPONES
- E) CURVAS PARA EL TUBO DE DESAGÜE
- F) DEPÓSITO DETERGENTE LIQUIDO O BLANQUEADOR.

CONSERVELO

y compruebe que no haya sufrido desperfectos durante el transporte, en caso contrario llame al centro Candy más cercano.

CHAPTER 1

GENERAL POINTS
ON DELIVERY

On delivery, check that the following are included with the machine:

- A) INSTRUCTION MANUAL
- B) CUSTOMER SERVICE ADDRESSES
- C) GUARANTEE CERTIFICATES
- D) CAPS
- E) BEND FOR OUTLET TUBE
- F) LIQUID DETERGENT OR LIQUID BLEACH COMPARTMENT (CONTAINER)

KEEP THEM IN A SAFE
PLACE

Check that the machine has not incurred damage during transport. If this is the case, contact your nearest Candy Centre.

Servizio Assistenza Clienti

CERTIFICATO DI GARANZIA CONVENZIONALE: cosa fare?

Il Suo prodotto è garantito, alle condizioni e nei termini riportati sul certificato inserito nel prodotto ed in base alle previsioni del decreto legislativo 24/02, nonché del decreto legislativo 6 settembre 2005, n. 206, per un periodo di 24 mesi decorrenti dalla data di consegna del bene.

Così come riportato nei testi dei Decreti Legislativi citati, il certificato di garanzia dovrà essere da Lei conservato, debitamente compilato, per essere mostrato al Servizio Assistenza Tecnica Autorizzato, in caso di necessità, unitamente ad un documento fiscalmente valido rilasciato dal rivenditore al momento dell'acquisto (bolla di consegna, fattura, scontrino fiscale, altro) sul quale siano indicati il nominativo del rivenditore, la data di consegna, gli estremi identificativi del prodotto ed il prezzo di cessione.

Resta pure inteso che, salvo prova contraria, poiché si presume che i difetti di conformità che si manifestano entro sei mesi dalla consegna del bene esistessero già a tale data, a meno che tale ipotesi sia incompatibile con la natura del bene o con la natura del difetto di conformità, il Servizio di Assistenza Tecnica Autorizzato Gias, verificato il diritto all'intervento, lo effettuerà senza addebitare il diritto fisso di intervento a domicilio, la manodopera ed i ricambi. Per contro, nel successivo periodo di diciotto mesi di vigenza della garanzia, sarà invece onere del consumatore che intenda fruire dei rimedi accordati dalla garanzia stessa provare l'esistenza del difetto di conformità del bene sin dal momento della consegna; nel caso in cui il consumatore non fosse in grado di fornire detta prova, non potranno essere applicate le condizioni di garanzia previste e pertanto il Servizio di Assistenza Tecnica Autorizzato Gias effettuerà l'intervento addebitando al consumatore tutti i costi relativi.

ESTENSIONE DELLA GARANZIA FINO A 5 ANNI: come?

Le ricordiamo inoltre che sullo stesso certificato di garanzia convenzionale Lei troverà le informazioni ed i documenti necessari per prolungare la garanzia dell'apparecchio sino a 5 anni e così, in caso di guasto, non pagare il diritto fisso di intervento a domicilio, la manodopera ed i ricambi.

Per qualsiasi informazione necessitatesse, La preghiamo rivolgersi al numero telefonico del Servizio Clienti **199 12 13 14**.

ANOMALIE E MALFUNZIONAMENTI: a chi rivolgersi?

Per qualsiasi necessità il centro assistenza autorizzato è a Sua completa disposizione per fornirLe i chiarimenti necessari; comunque qualora il Suo prodotto presenti anomalie o mal funzionamenti, prima di rivolgersi al Servizio Assistenza Autorizzato, consigliamo **vivamente** di effettuare i controlli indicati nel **capitolo 13**.

UN SOLO NUMERO TELEFONICO PER OTTENERE ASSISTENZA.

Qualora il problema dovesse persistere, componendo il "Numero Utile" sotto indicato, sarà messo in contatto direttamente con il Servizio Assistenza Tecnica Autorizzato che opera nella Sua zona di residenza.

Attenzione:

la chiamata è a pagamento; il costo verrà comunicato, tramite messaggio vocale, dal Servizio clienti dell'operatore telefonico utilizzato. Dettagli sono presenti sul sito internet **www.candy.it**.

MATRICOLA DEL PRODOTTO. Dove si trova?

E' indispensabile che comunichi al Servizio Assistenza Tecnica Autorizzato la sigla del prodotto ed il numero di matricola (16 caratteri che iniziano con la cifra 3) che troverà sul certificato di garanzia oppure sulla targa matricola posta sul frontale della lavabiancheria (zona obli). In questo modo Lei potrà contribuire ad evitare trasferite inutili del tecnico, risparmiando oltretutto i relativi costi.



GARANTIA

CONDIÇÕES DE GARANTIA

Este electrodoméstico está abrangido por uma Garantia. Para beneficiar desta garantia deverá apresentar o certificado de "Garantia Internacional", devidamente preenchido com nome e morada do consumidor final, modelo e número de série do aparelho e data de compra, além de devidamente autenticado pelo lojista. Este documento ficará sempre na posse do consumidor.

Durante o período de Garantia os Serviços de Assistência Técnica efectuarão a reparação de qualquer deficiência no funcionamento do aparelho resultante de defeito de fabrico. A Garantia não inclui deslocações a casa do cliente, que serão debitadas de acordo com a taxa de deslocação em vigor a cada momento. Exceptua-se a 1ª deslocação se se efectuar no primeiro mês de vigência da Garantia, que será gratuita.

A Garantia não inclui: - Anomalias ocasionadas por mau trato, negligência ou manipulação contrária as instruções contidas no manual, modificação ou incorporação de peças de procedência diferente da do aparelho, aplicações por serviços técnicos não autorizados.

- Danos provocados por curto-circuito ou injúria mecânica. - Qualquer serviço de instalação ou explicação do funcionamento do aparelho em casa do cliente. - Indemnizações por danos pessoais ou materiais causados directa ou indirectamente. - Troca do aparelho.

Serviço Pós-Venda

Com o objectivo de satisfazer cada vez mais o consumidor final, colocamos à vossa disposição a nossa Rede Nacional de Assistência Técnica, com pessoal técnico devidamente especializado.

SERVICIO DE ASISTENCIA AL CLIENTE

¿Qué hacer con el CERTIFICADO DE GARANTÍA?

El aparato está garantizado en las condiciones y términos indicados en el certificado colocado en el producto y sobre la base de las disposiciones del decreto legislativo 24/02, hasta los 24 meses vigentes a partir de la fecha de la entrega.

Ud. deberá conservar el certificado de garantía, debidamente cumplimentado, para mostrarlo al Servicio Oficial del Fabricante en caso de necesitar su intervención, junto con un documento fiscalmente válido expedido por el vendedor en el momento de la compra (albarán de entrega, factura, recibo u otro documento fiscal) en el cual se indiquen el nombre del vendedor, la fecha de entrega, datos identificativos del producto y el precio de compra.

El Servicio de Asistencia Técnica GIAS, después de verificar el derecho de intervención, intervendrá, sin cobrarle el derecho de intervención a domicilio, ni la mano de obra, ni los recambios que son totalmente gratuitos.

EXTENSIÓN DE LA GARANTÍA HASTA 5 AÑOS: ¿cómo?

Además, le recordamos que en el propio certificado de garantía estipulada Ud. encontrará la información y los documentos necesarios para prolongar la garantía del aparato hasta los 5 años, de forma que, en caso de avería, Usted no tendrá que pagar la mano de obra ni los recambios, solamente pagará el desplazamiento.

Para cualquier información que necesite, no dude en dirigirse al Servicio de Asistencia al Cliente marcando el siguiente número: 902 404 144.

ANOMALÍAS Y MAL FUNCIONAMIENTO, ¿a dónde debo dirigirme?

Para cualquier problema, el Servicio Oficial del Fabricante está a su completa disposición para facilitarle la ayuda que necesite. Ahora bien, en caso de que el aparato que Ud. ha adquirido presente anomalías o mal funcionamiento, antes de dirigirse al Servicio Oficial del Fabricante, le recomendamos encarecidamente realizar las comprobaciones indicadas en el capítulo 13.

UN ÚNICO NÚMERO DE TELÉFONO PARA OBTENER ASISTENCIA.

Si el problema persiste, marcando el "Número único" 902.100.150 se pondrá en contacto directamente con el Servicio Oficial del Fabricante más cercano a su domicilio. Para más información, consulte el sitio web www.candy.es

¿Dónde puedo encontrar la PLACA DE CARACTERÍSTICAS DEL PRODUCTO?

Es importante que Ud. comunique al Servicio Oficial del Fabricante la sigla del producto y el número de identificación (16 caracteres que comienzan con el número 3) que encontrará en el certificado de garantía y en la placa de características situada en el frontis de la lavadora (zona de la puerta). De esta forma, Ud. podrá evitar desplazamientos innecesarios del técnico, ahorrando los correspondientes costes.

GARANTIE

L'appareil est accompagné par un certificat de garantie.



GUARANTEE

The appliance is supplied with a guarantee certificate which allows free use of the Technical Assistance Service.

CHAPITRE 3

MESURES DE SECURITE

ATTENTION:
EN CAS
D'INTERVENTION DE
NETTOYAGE ET
D'ENTRETIEN

- Débrancher la prise de courant.
- Fermer le robinet d'alimentation d'eau.
- Toutes les machines Candy sont pourvues de mise à la terre. Vérifier que l'installation électrique soit alimentée par une prise de terre, en cas contraire demander l'intervention du personnel qualifié.

CE Produit compatible avec les Directives Européennes 73/23/EEC et 89/336/EEC, remplacé par 2006/95/EC et 2004/108/EC, et les amendements successifs.

- Ne pas toucher l'appareil pieds nus.
- Autant que possible éviter l'usage de rallonges dans les salles de bains ou les douches.

ATTENTION:
PENDANT LE LAVAGE
L'EAU PEUT ATTEINDRE
90°C.

- Avant d'ouvrir le hublot vérifier que le tambour soit sans eau.

CAPITOLO 3

PRESCRIZIONI DI SICUREZZA

ATTENZIONE:
PER QUALSIASI
INTERVENTO DI PULIZIA
E MANUTENZIONE
DELLA LAVATRICE

- Togli la spina.
- Chiudi il rubinetto dell'acqua.
- La Candy correda tutte le sue macchine di messa a terra. Si assicuri che l'impianto elettrico sia provvisto di messa a terra in caso contrario richiedi l'intervento di personale qualificato.

CE Apparecchio conforme alle Direttive Europee 73/23/CEE e 89/336/CEE, sostituite rispettivamente da 2006/95/CE e 2004/108/CE, e successive modifiche.

- Non tocchi l'apparecchio con mani, piedi bagnati o umidi.
- Non usi l'apparecchio a piedi nudi.
- Non usi, se non con particolare cautela, prolunge in locali adibiti a bagno o doccia.

ATTENZIONE:
DURANTE IL LAVAGGIO
L'ACQUA PUO' ANDARE
A 90°C.

- Prima di aprire l'oblò si assicuri che non vi sia acqua nel cestello.

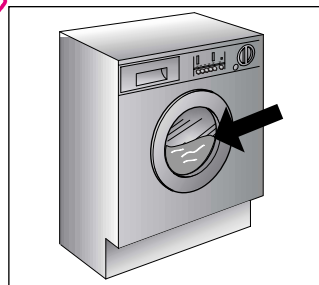
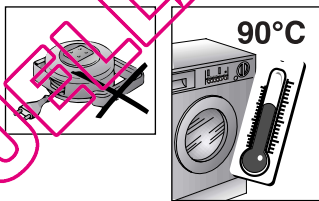
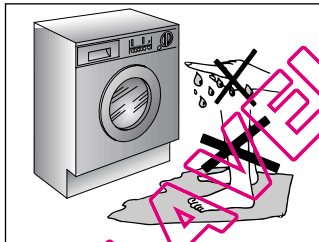
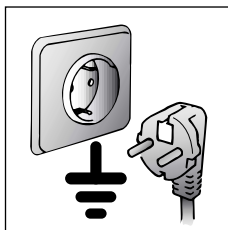
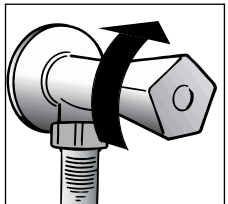
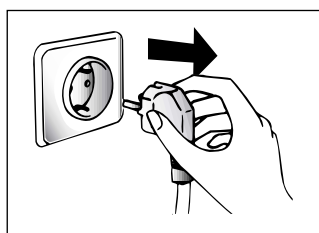

CAPÍTULO 3

INSTRUÇÕES DE SEGURANÇA

IMPORTANTE:
ESTAS INSTRUÇÕES
SÃO EXTREMAMENTE
IMPORTANTES PARA
TODAS AS OPERAÇÕES
DE LIMPEZA E DE
MANUTENÇÃO.

- Desligue o aparelho da corrente, retirando a ficha do respectivo cabo de alimentação da tomada.
- Feche a torneira de alimentação de água.
- Todos os eletrodomésticos Candy têm ligação à terra. Assegure-se de que a instalação elétrica a que a máquina está ligada se encontra devidamente ligada à terra. Se tiver dúvidas ou a instalação elétrica não estiver devidamente ligada à terra, peça a um electricista qualificado que proceda à verificação e eventualmente à ligação da instalação à terra.

CE Este aparelho está em conformidade com as Diretivas Europeias 73/23/EEC e 89/336/EEC, substituídas pelas 2006/95/EC e 2004/108/EC, e respectivas alterações posteriores.

- Nunca toque no equipamento com as mãos ou os pés molhados ou húmidos.
- Não utilize os seus eletrodomésticos quando estiver descalça.
- Evite usar cabos de extensão em compartimentos com banheira ou chuveiro; se, eventualmente, tiver de optar por essa solução, faça-o com o maior cuidado.

ATENÇÃO:
DURANTE O CICLO
DE LAVAGEM A ÁGUA
PODE ATINGIR UMA
TEMPERATURA DE 90°C.

- Antes de abrir a porta da máquina de lavar roupa certifique-se de que o tambor já não tem água.

CAPÍTULO 3

NORMAS DE SEGURIDAD

ATENCIÓN:
PARA CUALQUIER
TRABAJO DE LIMPIEZA
Y MANTENIMIENTO

- Desenchúfela.
- Cierre el grifo del agua.
- Candy provee a todas sus máquinas de toma de tierra. Asegúrese de que la instalación eléctrica tenga toma de tierra, en caso contrario llame a un Servicio cualificado.

CE Aparato conforme a la Directiva Europea 73/23/CEE e 89/336/CEE, substituída respectivamente de 2006/95/CE y 2004/108/CE, y sucesivas modificaciones.

- No toque el aparato con las manos, los pies mojados o húmedos.
- No use el aparato estando descalzo.
- No use, si no es con especial cuidado, alargos en cuartos de baño o aseos.

ATENCIÓN:
DURANTE EL LAVADO EL
AGUA PUEDE
ALCANZAR LOS 90°C.

- Antes de abrir el ojo de buey, asegúrese de que no haya agua en el tambor.

CHAPTER 3

SAFETY MEASURES

IMPORTANT:
FOR ALL CLEANING
AND MAINTENANCE
WORK

- Remove the plug
- Turn off the water inlet tap.
- All Candy appliances are earthed. Ensure that the main electricity circuit is earthed. Contact a qualified electrician if this is not the case.

CE Appliance complies with European Directives 73/23/EEC and 89/336/EEC, replaced by 2006/95/EC and 2004/108/EC, and subsequent amendments.

- Do not touch the appliance with wet or damp hands or feet.
- Do not use the appliance when bare-footed.
- Extreme care should be taken if extension leads are used in bathrooms or shower rooms. Avoid this where possible.

WARNING: DURING THE
WASHING CYCLE, THE
WATER CAN REACH A
TEMPERATURE OF 90°C.

- Before opening the washing machine door, ensure that there is no water in the drum.

(FR)

● Ne pas utiliser d'adaptateurs ou de prises multiples.

● Cet appareil n'est pas destiné à être utilisé par des personnes (notamment les enfants) incapables, irresponsables ou sans connaissance sur l'utilisation du produit, à moins qu'elles ne soient surveillées, ou instruites sur l'utilisation de l'appareil, par une personne responsable de leur sécurité.

Surveillez les enfants pour être sûr qu'ils ne jouent pas avec l'appareil.

● Pour débrancher la prise, ne pas tirer sur le câble.

● Ne pas laisser la machine exposée aux agents atmosphériques (pluie, soleil, etc...).

● En cas de déménagement ne jamais soulever la machine par les boutons ou par le tiroir des produits lessiviels.

● Pendant le transport ne pas appuyer le hublot sur le chariot.

Important!

Les ouvertures à la base de l'appareil ne doivent en aucun cas être obstruées par des tapis, moquette ou autres objets.

● 2 personnes pour soulever la machine (voir dessin).

● En cas de panne et/ou de mauvais fonctionnement éteindre la machine, fermer le robinet d'alimentation d'eau et ne pas toucher à la machine. Pour toute réparation adressez-vous exclusivement à un centre d'assistance technique Candy en demandant des pièces de rechange certifiées constructeur. Le fait de ne pas respecter les indications susmentionnées peut compromettre la sécurité de l'appareil.

● Si le remplacement du câble d'alimentation s'avère nécessaire, il devra être remplacé par un câble spécial fourni par le service après-vente.

(IT)

● Non usi adattatori o spine multiple

● Questo apparecchio non è destinato ad essere usato da bambini e persone incapaci o inesperte all'uso del prodotto, a meno che non vengano sorvegliate o istruite riguardo all'uso dell'apparecchio da una persona responsabile della loro sicurezza.

Sorvegliare i bambini in modo tale da assicurarsi che non giochino con l'apparecchio.

● Non tiri il cavo di alimentazione, o l'apparecchio stesso, per staccare la spina dalla presa di corrente.

● Non lasci esposto l'apparecchio ad agenti atmosferici (pioggia, sole, ecc...).

● In caso di trasloco non la sollevi mai dalle manopole o dal cassetto del detersivo.

● Durante il trasporto non appoggi mai l'oblo al carrello.

Importante!

Nel caso si installi l'apparecchio su un pavimento ricoperto da tappeti o con moquette, si deve fare attenzione che le aperture di ventilazione alla base dell'apparecchio non vengano ostruite.

● Sollevarla in due persone come illustrato in figura.

● In caso di guasto e/o di cattivo funzionamento dell'apparecchio, lo spenga, chiuda il rubinetto dell'acqua e non manometta l'elettrodomestico. Per l'eventuale riparazione si rivolga solamente a un centro di Assistenza Tecnica Candy e richieda l'utilizzo di ricambi originali. Il mancato rispetto di quanto sopra può compromettere la sicurezza dell'apparecchio.

● Se il cavo di alimentazione risultasse danneggiato, dovrà essere sostituito da un cavo speciale disponibile presso il servizio di Assistenza Tecnica.

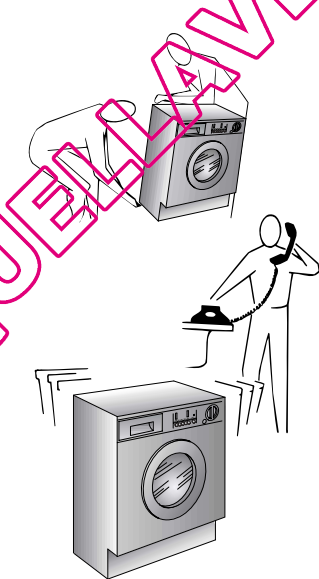
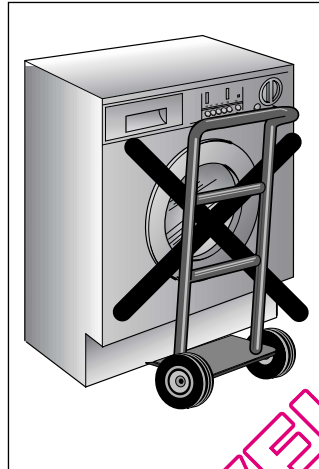
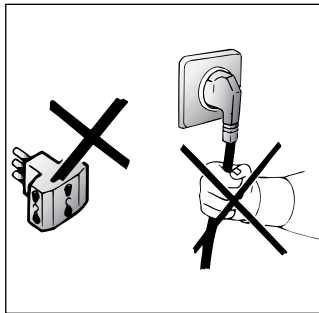

(PT)

● Não utilize adaptadores ou fichas múltiplas.

● Este aparelho não está indicado para ser utilizado por crianças e por pessoas incapazes ou inexperientes no que toca à utilização do produto, excepto se forem devidamente supervisionadas ou instruídas sobre a utilização do aparelho por uma pessoa responsável pela sua segurança.

As crianças devem ser vigiadas de modo a assegurar que não brinquem com o aparelho.

● Nunca puxe pelo cabo ou pelo próprio electrodoméstico para retirar a ficha do electrodoméstico da tomada.

● Proteja o seu electrodoméstico dos elementos (chuva, sol, etc.).

● Se tiver de deslocar a sua máquina ou de a mudar de lugar, nunca pegue nela pelos botões ou pela gaveta para detergente.

● Durante o transporte nunca deite a máquina sobre o lado da porta.

Atenção: Se o electrodoméstico for instalado num local alcatifado, deverá assegurar-se de que as aberturas de ventilação inferiores não fiquem tapadas ou obstruídas.

● Tal como a figura ilustra, a máquina deverá ser sempre erguida por duas (2) pessoas.

● Se a sua máquina se avariar ou deixar de trabalhar correctamente, desligue-a, feche a alimentação de água e não tente repará-la. Qualquer trabalho de reparação deverá ser sempre feito por um técnico autorizado Candy, devendo sempre ser instaladas peças sobressalentes originais. O incumprimento desta norma poderá acarretar sérias consequências para a segurança dos equipamentos.

● Se o cabo de alimentação de energia, a ser ligado à rede, estiver danificado, deverá ser substituído por um cabo específico, que poderá adquirir directamente aos serviços de Assistência Técnica Candy.

(ES)

● No use adaptadores o enchufes múltiples.

● Este aparato no esta destinado a ser usado por niños, personas discapacitadas o inexpertas en su uso a no ser que sean vigiladas o instruidas sobre el uso del aparato por una persona responsable de su seguridad.

Vigile a los niños de manera que se asegure que no juegan con el aparato.

● No tire del cable de alimentación, ni del aparato, para desconectar la toma de corriente.

● No deje el aparato a la intemperie o expuesto a la acción de los agentes atmosféricos (lluvia, sol, etc...).

● En caso de traslado no la sujete nunca por los mandos ni por la cubeta de detergente.

● Durante su transporte no apoye el ojo de buey en la carretilla.

Importante!

Si se va a instalar el aparato sobre una alfombra o moqueta, es necesario tener cuidado para evitar que se obstruyan las rejillas de ventilación situadas en la base de la lavadora.

● Levántela ayudado por otra persona tal como aparece en la figura.

● En caso de avería y/o mal funcionamiento del aparato, desconéctelo, cierre el grifo del agua y no manipule el electrodoméstico. Para su eventual reparación dirijase únicamente a un centro de Asistencia Técnica Candy y solicite el uso de recambios originales. El incumplimiento de estas sugerencias puede comprometer la seguridad del aparato.

● Si el cable de alimentación resultase dañado, tendrá que ser sustituido por un cable especial disponible en el servicio de asistencia técnica.

(EN)

● Do not use adaptors or multiple plugs.

● This appliance is not intended for use by persons (including children) with reduced physical, sensory or mental capabilities, or lack of experience and knowledge, unless they have been given supervision or instruction concerning use of the appliance by a person responsible for their safety.

Children should be supervised to ensure that they do not play with the appliance.

● Do not pull the mains lead or the appliance itself to remove the plug from the socket.

● Do not leave the appliance exposed to atmospheric agents (rain, sun etc.)

● In the case of removal, never lift the appliance by the knobs or detergent drawer.

● During transportation do not lean the door against the trolley.

Important!

When the appliance location is on carpet floors, attention must be paid so as to ensure that there is no obstruction to the bottom vents.

● Lift the appliance in pairs as illustrated in the diagram.

● In the case of failure and/or incorrect operation, turn the washing machine off, close the water inlet tap and do not tamper with the appliance. Contact a Candy Technical Assistance Centre for any repairs and ask for original Candy spare parts. Avoidance of these norms may compromise the safety of the appliance.

● Should the supply cord (mains cable) be damaged, this is to be replaced by a specific cable available from the after sales service centre.

FR

CHAPITRE 4

IT

CAPITOLO 4

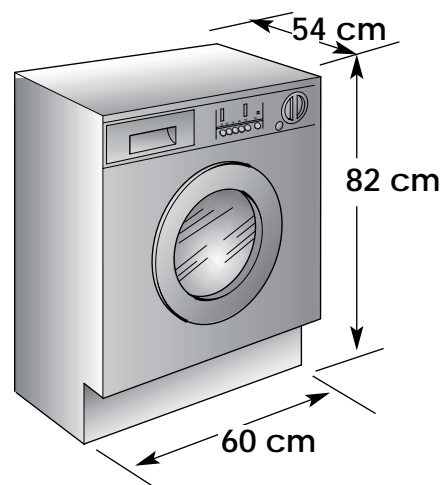

PT

CAPÍTULO 4

ES

CAPÍTULO 4

EN

CHAPTER 4

DONNÉES TECHNIQUES	DATI TECNICI		
CAPACITE DE LINGE SEC	CAPACITA' DI BIANCHERIA ASCIUTTA	kg	7
EAU NIVEAU NORMAL	ACQUA LIVELLO NORMALE	l	6÷15
PUISSANCE ABSORBEE	POTENZA ASSORBITA	W	2150
CONSOMMATION ENERGIE (PROG. 90°C)	CONSUMO DI ENERGIA (PROG. 90°C)	kWh	1,8
AMPERAGE	AMPERE DEL FUSIBILE DELLA RETE	A	10
ESSORAGE (Tours/min.)	GIRI DI CENTRIFUGA (giri/min.)	r.p.m.	1300
PRESSION DANS L'INSTALLATION HYDRAULIQUE	PRESSIONE NELL'IMPIANTO IDRAULICO	MPa	min. 0,05 max. 0,8
TENSION	TENSIONE	V	230

DADOS TÉCNICOS	DATOS TÉCNICOS	TECHNICAL DATA
CARGA MÁXIMA (ROUPA SECA)	CAPACIDAD DE ROPA SECA	MAXIMUM WASH LOAD DRY
NÍVEL DE ÁGUA NORMAL	NIVEL NORMAL DE AGUA	NORMAL WATER LEVEL
POTÊNCIA ABSORVIDA	POTENCIA ABSORBIDA	POWER INPUT
CONSUMO DE ENERGIA (PROG. 90°)	CONSUMO DE ENERGÍA (PROG. 90°C)	ENERGY CONSUMPTION (PROG. 90°C)
AMPERAGEM	AMPERIOS DEL FUSIBLE DE LA RED	POWER CURRENT FUSE AMP
VELOCIDADE DE ROTAÇÃO (r.p.m.)	REVOLUCIONES DE CENTRIFUGADO (Rev./min.)	SPIN r.p.m.
PRESSÃO DO SISTEMA HIDRÁULICO	PRESIÓN EN EL CIRCUITO HIDRÁULICO	WATER PRESSURE
TENSÃO	TENSION	SUPPLY VOLTAGE

CHAPITRE 5

MISE EN PLACE
INSTALLATION

Placer la machine près du lieu d'utilisation sans la base d'emballage.

Couper avec précaution le cordon qui maintient le tuyau d'évacuation et le câble d'alimentation

Enlever les 4 vis de fixation indiquées en (A) et enlever les espaces indiqués en (B)

Couvrir les quatre trous en utilisant les capuchons prévus à cet effet dans le sachet où se trouve la notice

ATTENTION:
NE PAS LAISSER À LA PORTÉE DES ENFANTS DES ÉLÉMENTS D'EMBALLAGE QUI PEUVENT CAUSER DES RISQUES.

CAPITOLO 5

MESSA IN OPERA
INSTALLAZIONE

Porti la macchina vicino al luogo di utilizzo senza il basamento dell'imballo.

Tagliare le fascette fermatubo, prestando attenzione di non danneggiare il tubo e il cavo elettrico

Svitare le 4 viti (A) sul lato posteriore e rimuovere i 4 distanziali (B).

Richiudere i 4 fori utilizzando i tappi contenuti nella busta istruzione.

ATTENZIONE:
NON LASCI ALLA PORTATA DI BAMBINI GLI ELEMENTI DELL'IMBALLAGGIO IN QUANTO POTENZIALI FONTI DI PERICOLO.

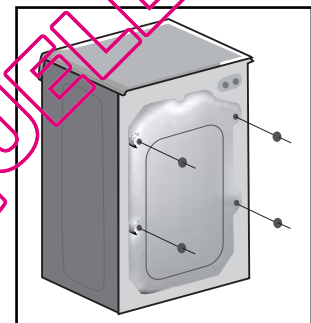
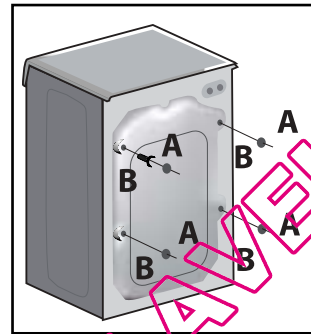
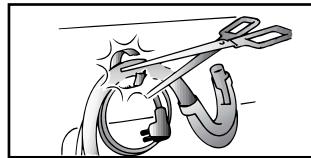
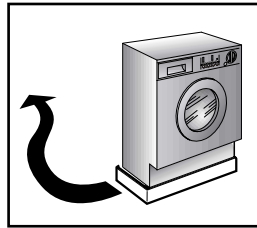

CAPÍTULO 5

INSTALAÇÃO

Coloque a máquina, sem a base da embalagem, perto do local onde vai ficar permanentemente instalada.

Corte cuidadosamente a correia de segurança que segura o fio principal e o tubo da mangueira.

Remova os 4 parafusos fixadores assinalados e as 4 porcas assinaladas.

Tape os 4 buracos utilizando as tampas que vêm no pack do manual de instruções.

ATENÇÃO:
NÃO DEIXE A EMBALAGEM DA MÁQUINA OU OS SEUS COMPONENTES AO ALCANCE DE CRIANÇAS: ELA É UMA POTENCIAL FONTE DE PERIGO.

CAPÍTULO 5

PUESTA EN
FUNCIONAMIENTO
INSTALACIÓN

Ponga la máquina cerca del lugar de uso sin la base del embalaje.

Cortar las cintas que rodean el tubo, prestando atención de no dañar el mismo ni el cable eléctrico.

Destornille los 4 tornillos (A) del lado posterior y extraer los 4 distanciales (B)

Tapar los 4 orificios utilizando los tapones contenidos en la bolsa de instrucciones.

ATENCIÓN:
NO DEJE AL ALCANCE DE LOS NIÑOS LOS ELEMENTOS DE EMBALAJE YA QUE PUEDEN SER PELIGROSOS.

CHAPTER 5

SETTING UP
INSTALLATION

Move the machine near its permanent position without the packaging base.

Carefully cut the securing strap that holds the main cord and the drain hose.

Remove the 4 fixing screws marked (A) and remove the 4 spacers marked (B)

Cover the 4 holes using the caps provided in the instruction booklet pack.

WARNING:
DO NOT LEAVE THE PACKAGING IN THE REACH OF CHILDREN AS IT IS A POTENTIAL SOURCE OF DANGER.

FR

Appliquer la feuille supplémentaire sur le fond comme dans la figure.

Raccorder le tuyau d'arrivée d'eau au robinet.

L'appareil doit être relié à l'arrivée d'eau exclusivement avec les tuyaux fournis. Ne pas réutiliser les anciens tuyaux.

**ATTENTION:
NE PAS OUVRIR LE ROBINET**

Approcher la machine contre le mur en faisant attention à ce que le tuyau n'ait ni coudes ni étranglements.

Raccorder le tuyau de vidange au rebord de la baignoire ou, mieux encore, à un dispositif fixe d'évacuation, hauteur mini. 50 cm, et de diamètre supérieur au tuyau de la machine à laver. En cas de besoin, utiliser le coude rigide livré avec la machine.

IT

Applichi il foglio di polionda sul fondo come mostrato in figura.

Allacci il tubo dell'acqua al rubinetto.

L'apparecchio deve essere connesso alla rete idrica solo con i nuovi tubi di carico forniti in dotazione. I vecchi tubi di carico non devono essere riutilizzati.

**ATTENZIONE:
NON APRA IL RUBINETTO**

Accosti la lavatrice al muro facendo attenzione che non vi siano curve o strozzature, allacci il tubo di scarico al bordo della vasca.

o meglio a uno scarico fisso; altezza minima 50 cm, di diametro superiore al tubo della lavatrice. In caso di necessità utilizzare la curva rigida in dotazione.

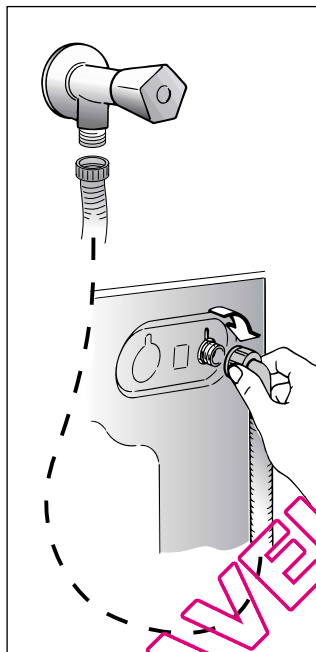
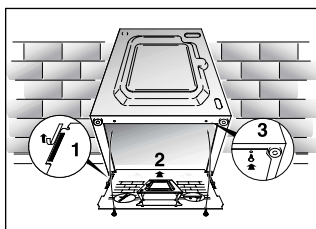

PT

Fixe a placa de material ondulado no fundo da máquina, da forma indicada na figura.

Ligue a mangueira de admissão de água à torneira de alimentação.

Os acessórios devem estar ligados à torneira da água, usando mangueiras novas. As mangueiras não devem ser reutilizadas.

**ATENÇÃO:
NÃO ABRA A TORNEIRA!**

Encoste a máquina à parede.

Fixe a extremidade final do tubo de esgoto por cima do bordo da bacia ou do tubo de descarga, assegurando-se de que não esteja torcido ou dobrado.

Sempre que possível, utilize um tubo de esgoto fixo com um diâmetro superior ao da mangueira de esgoto da máquina de lavar, a fim de permitir a saída do ar. O topo da mangueira de esgoto deverá estar a uma altura mínima de 50 cm.

Se necessário use a curva rígida fornecida juntamente com a máquina.

ES

Aplice la lamina de polionda como se muestra en la figura.

Conecte el tubo del agua al grifo.

El aparato debe ser conectado a la red hidráulica sólo con los nuevos tubos de carga disponibles en dotación. Los viejos tubos de carga no tienen que ser reutilizados.

**ATENCIÓN:
NO ABRA EL GRIFO.**

Acerque la lavadora a la pared procurando que no se formen curvas o estrangulamientos, fije el tubo desagüe al borde de la pila.

o mejor aún, a un desagüe fijo, con un diámetro mayor que el del tubo de la lavadora, a una altura mínima de 50 cm. En caso necesario, utilice la curva rígida adjunta.

EN

Fix the sheet of corrugated material on the bottom as shown in picture.

Connect the fill hose to the tap.

The appliance must be connected to the water mains using new hose-sets. The old hose-sets should not be reused.

**IMPORTANT:
DO NOT TURN THE TAP ON AT THIS TIME.**

Position the washing machine next to the wall. Hook the outlet tube to the edge of the bath tub, paying attention that there are no bends or contractions along the tube.

It is better to connect the discharge hose to a fixed outlet of a diameter greater than that of the outlet tube and at a height of min. 50 cm. If is necessary to use the plastic sleeve supplied.

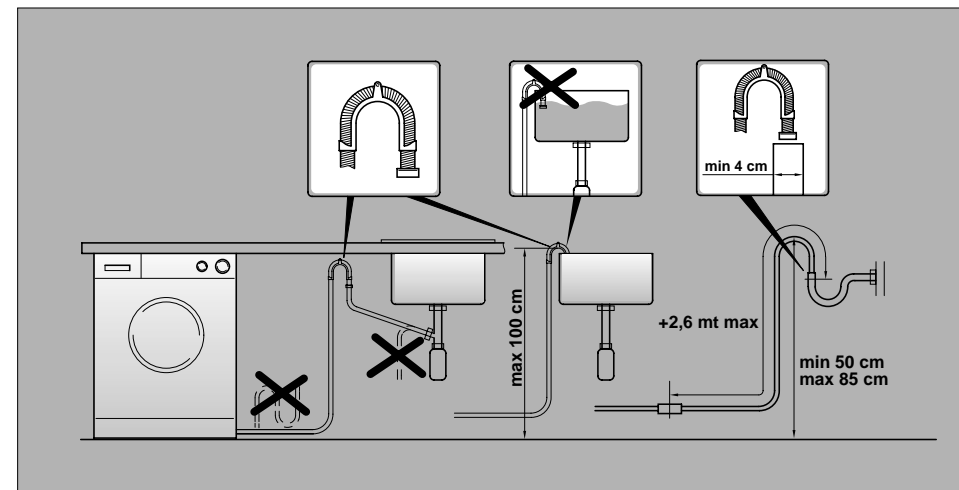
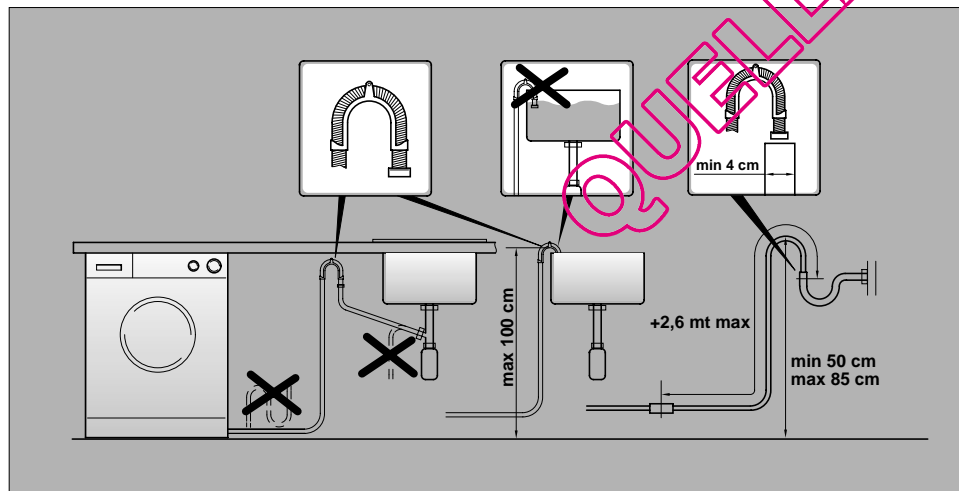

FR

Mettre la machine à niveau en réglant les 4 pieds:

- a) Tourner dans le sens des aiguilles d'une montre l'écrou de façon à déverrouiller la vis du pied.
- b) Tourner le pied et le faire monter ou descendre jusqu'à obtenir une parfaite adhérence au sol.
- c) Enfin bloquer le pied en revissant l'écrou dans le sens inverse des aiguilles d'une montre et le faire adhérer au fond de la machine.

Vérifier que la manette soit sur la position "OFF" et que le hublot soit fermé.

Brancher la prise.

ATTENTION:

Au cas où il serait nécessaire de remplacer le câble d'alimentation, assurez vous de respecter les codes-couleur suivants dans le branchement de chacun des fils:

BLEU - NEUTRE (N)
MARRON - PHASE (L)
VERT-JAUNE - TERRE (⊕)

Une fois l'appareil installé, la prise électrique doit rester accessible.

IT

Livelli la macchina con i 4 piedini.

- a) Girare in senso orario il dado per sbloccare la vite del piedino.
- b) Ruotare il piedino e farlo scendere o salire fino ad ottenere la perfetta aderenza al suolo.
- c) Bloccare infine il piedino riavvitando il dado in senso antiorario, fino a farlo aderire al fondo della lavatrice.

Si assicuri che la manopola sia in posizione "OFF" e l'oblò sia chiuso.

Inserisca la spina.

ATTENZIONE:

nel caso si renda necessario sostituire il cavo di alimentazione, assicurarsi di rispettare il seguente codice-colore durante il collegamento dei singoli fili:

BLU - NEUTRO (N)
MARRONE - FASE (L)
GIALLO-VERDE - TERRA (⊕)

L'apparecchio deve essere posto in modo che la spina sia accessibile ad installazione avvenuta.

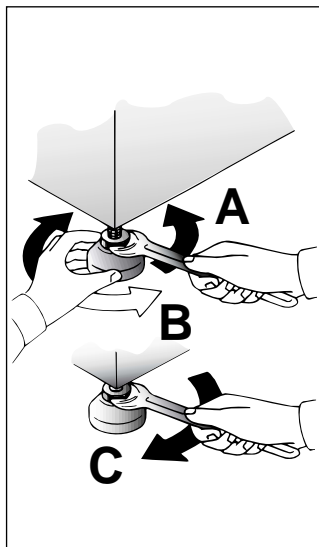
**PT**

Use os 4 pés para nivelar a máquina:

- a) Rode a porca no sentido dos ponteiros do relógio para soltar a rosca de fixação do pé.
- b) Rode o pé para o erguer ou baixar até estar firmemente assente no chão.
- c) Fixe o pé nessa posição rodando a porca no sentido contrário ao dos ponteiros do relógio até embater no fundo da máquina.

Assegure-se que o botão está em posição de desligado (OFF) e a porta está fechada.

Ligue a máquina à corrente, inserindo a ficha do respectivo cabo de alimentação na tomada.

ATENÇÃO:

Se for necessário proceder à substituição do cabo de alimentação, ao efectuar a ligação dos fios individuais, deve sempre certificar-se de que respeita o seguinte código de cores:

AZUL - NEUTRO (N)
CASTANHO - FASE (L)
AMARELO-VERDE - TERRA (⊕)

Depois da instalação, a tomada deve estar num local acessível.

ES

Nivele la máquina con los 4 pies.

- a) Girar la tuerca en el sentido de las agujas del reloj para desbloquear el tornillo del pie.
- b) Girar el pie y hacerlo bajar o subir hasta conseguir su perfecta adherencia al suelo.
- c) Bloquear el pie girando la tuerca en el sentido contrario a las agujas del reloj hasta que se adhiera al fondo de la lavadora.

Verificar que el mando de los programas esté en posición OFF y que la escotilla esté cerrada.

Enchúfela.

ATENCIÓN:

En el caso que sea necesario sustituir el cable de alimentación, asegúrese de respetar el siguiente código de colores durante la conexión de cada cable:

AZUL - NEUTRO (N)
MARRÓN - FASE (L)
AMARILLO-VERDE - TIERRA (⊕)

El aparato tiene que ser colocado de forma que el enchufe sea accesible una vez instalado.

EN

Use the 4 feet to level the machine with the floor:

- a) Turn the nut clockwise to release the screw adjuster of the foot.
- b) Rotate foot to raise or lower it until it stands firmly on the ground.
- c) Lock the foot in position by turning the nut anti-clockwise until it comes up against the bottom of the machine.

Ensure that the knob is on the "OFF" position and the load door is closed

Insert the plug.

ATTENTION:

should it be necessary to replace the supply cord, connect the wire in accordance with the following colours/codes:

BLUE - NEUTRAL (N)
BROWN - LIVE (L)
YELLOW-GREEN - EARTH (⊕)

After installation, the appliance must be positioned so that the plug is accessible.

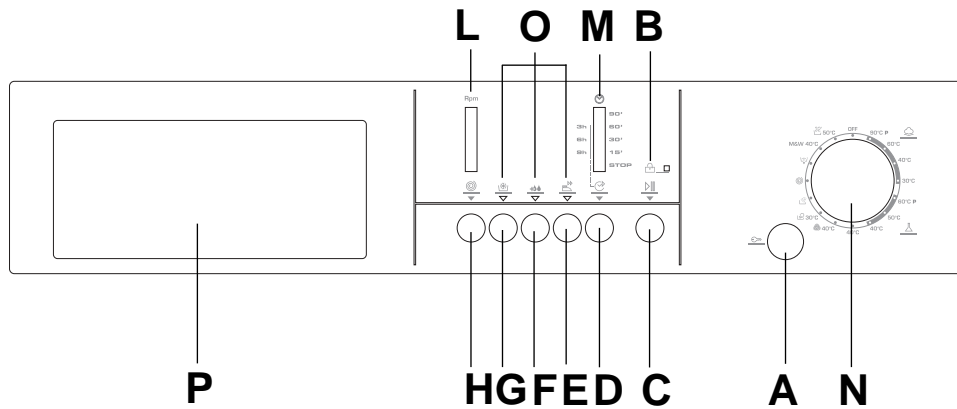
COMMANDES

Touche d'ouverture porte
 Temoin de verrouillage de porte
 Touche marche/pause
 Touche Départ Différé
 Touche Repassage Facile
 Touche Aquaplus
 Touche Lavage à Froide
 Touche Essorage
 Indicateur lumineux vitesse d'essorage
 Indicateur lumineux temps restant
 Manette des programmes de lavage avec OFF
 Témoins de Bouton
 Bacs à produits

COMANDI

Tasto apertura oblò
Spia porta bloccata
Tasto Avvio/pausa
Tasto Partenza Differita
Tasto Stiro Facile
Tasto Aquaplus
Tasto Lavaggio a freddo
Tasto Selezione Centrifuga
Spie giri centrifuga
Spie tempo restante
Manopola programmi di lavaggio con OFF
Spie tasti
Cassetto detersivo

A
B
C
D
E
F
G
H
L
M
N
O
P

DESCRIÇÃO DOS COMANDOS



Tecla de abertura da porta
 Indicador de fecho de porta
 Botão início (START)
 Botão programação diferida
 Botão engoma fácil
 Tecla Aquaplus
 Tecla de lavagem a frio
 Tecla velocidade de centrifugação
 Indicador luminoso da velocidade de centrifugação
 Indicador luminoso do tempo remanescente
 Botão de selecção do programa de lavagem com a posição OFF
 Pilotos das teclas
 Gaveta para detergente

CUADRO DE MANDOS

Boton de apertura del ojo de buey
 Piloto seguridad puerta
 Tecla Start/Pausa
 Tecla Inicio Diferido
 Tecla Fácil Plancha
 Tecla Aquaplus
 Tecla "lavado en frio"
 Tecla Regulación Centrifugado
 Indicador velocidad centrifugado
 Pilotos de tiempo restante
 Mando selector de programas con posición de "OFF"
 Pilotos de las teclas
 Cubeta del detergente

CONTROLS

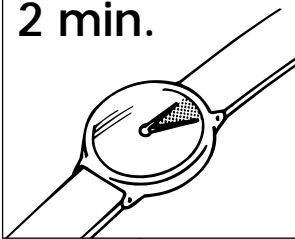
Door open button
 Door locked indicator light
 Start button
 Start Delay button
 Crease Guard button
 Aquaplus button
 Cold wash button
 Spin Speed button
 Spin speed indicator light
 Time countdown system
 Timer knob for wash programmes with OFF position
 Buttons indicator light
 Detergent drawer

<p>Ⓡ</p> <p>DESCRIPTION DES COMMANDES</p>	<p>Ⓡ</p> <p>DESCRIZIONE COMANDI</p>			<p>Ⓡ</p> <p>DESCRIÇÃO DOS COMANDOS</p>	<p>Ⓡ</p> <p>DESCRIPCIÓN DE LOS MANDOS</p>	<p>Ⓡ</p> <p>DESCRIPTION OF CONTROL</p>
<p>TOUCHE D'OUVERTURE PORTE</p> <div data-bbox="80 300 387 555" style="border: 1px solid black; padding: 5px;"> <p>ATTENTION: UN DISPOSITIF SPECIAL DE SECURITE EMPECHE L'OUVERTURE IMMEDIATE DU HUBLOT A LA FIN DU LAVAGE. APRES LA PHASE D'ESSORAGE, ATTENDRE 2 MINUTES AVANT D'OUVRIR LE HUBLOT.</p> </div>	<p>TASTO APERTURA OBLÒ</p> <div data-bbox="443 323 741 619" style="border: 1px solid black; padding: 5px;"> <p>ATTENZIONE: UNO SPECIALE DISPOSITIVO DI SICUREZZA IMPEDISCE L'IMMEDIATA APERTURA DELL'OBLO" ALLA FINE DEL LAVAGGIO. AL TERMINE DELLA FASE DI CENTRIFUGA ATTENDA 2 MINUTI PRIMA DI APRIRE L'OBLO.</p> </div>	<p>A</p> <div data-bbox="779 323 1072 587" style="border: 1px solid black; padding: 5px;"> <p>2 min.</p>  </div>		<p>TECLA DE ABERTURA DA PORTA</p> <div data-bbox="1196 300 1496 643" style="border: 1px solid black; padding: 5px;"> <p>ATENÇÃO: UM DISPOSITIVO DE SEGURANÇA ESPECIAL IMPÊDE A ABERTURA DA PORTA NO FIM DO CICLO DE LAVAGEM. UMA VEZ CONCLUÍDO O CICLO DE CENTRIFUGAÇÃO DEVERÁ ESPERAR 2 MINUTOS PARA PODER ABRIR A PORTA.</p> </div>	<p>BOTÓN DE APERTURA DEL OJO DE BUEY</p> <div data-bbox="1532 300 1839 603" style="border: 1px solid black; padding: 5px;"> <p>ATENCIÓN: UN DISPOSITIVO DE SEGURIDAD ESPECIAL IMPIDE LA APERTURA INMEDIATA DEL OJO DE BUEY AL FINALIZAR EL LAVADO. AL FINAL DE LA FASE DE CENTRIFUGADO, ESPERE 2 MINUTOS ANTES DE ABRIR EL OJO DE BUEY.</p> </div>	<p>DOOR OPEN BUTTON</p> <div data-bbox="1874 300 2175 579" style="border: 1px solid black; padding: 5px;"> <p>IMPORTANT: A SPECIAL SAFETY DEVICE PREVENTS THE DOOR FROM OPENING AT THE END OF THE WASH/SPIN CYCLE. AT THE END OF THE SPIN PHASE WAIT UP TO 2 MINUTES BEFORE OPENING THE DOOR.</p> </div>
<p>TEMOIN DE VERROUILLAGE DE PORTE</p> <p>Le voyant lumineux s'allume lorsque la porte est totalement fermée et que la machine est en marche. Lorsque la touche "MARCHE" est enfoncée sur la machine et que la porte est fermée, l'indicateur clignote temporairement puis s'allume.</p> <p>Si la porte n'est pas fermée, le voyant lumineux continue de clignoter.</p> <p>Un dispositif de sécurité spécial vous empêche d'ouvrir la porte immédiatement après la fin du cycle. Attendez 2 minutes après la fin du cycle de lavage et assurez-vous que le témoin est éteint avant d'ouvrir la porte. Par mesure de sécurité, vérifiez qu'il n'y a plus d'eau dans le tambour. A la fin du cycle, tournez le sélecteur de programmes à la position OFF.</p>	<p>SPIA PORTA BLOCCATA</p> <p>La spia è illuminata quando l'oblò è chiuso correttamente e la macchina è accesa. Dopo aver premuto il tasto AVVIO/PAUSA inizialmente la spia lampeggia per poi diventare fissa sino alla fine del lavaggio.</p> <p>Nel caso in cui l'oblò non sia chiuso correttamente la spia continuerà a lampeggiare.</p> <p>Uno speciale dispositivo di sicurezza impedisce che l'oblò possa venire aperto immediatamente dopo la fine di un ciclo di lavaggio, attendere 2 minuti che la spia si spenga e quindi spegnere la macchina portando la manopola programmi in posizione di OFF.</p>	<p>B</p>		<p>INDICADOR DE FECHO DE PORTA</p> <p>O indicador luminoso de "fecho de porta" acende quando a porta está totalmente fechada e a máquina está pronta para começar. Quando o botão de "INICIO" é pressionado com a porta da máquina fechada, o indicador luminoso piscará momentaneamente e depois ficará ligado. Se a porta não estiver fechada, o indicador luminoso continuará a piscar.</p> <p>Um dispositivo especial de segurança previne que a porta abra de imediato ao fim do ciclo de lavagem. Espere 2 minutos depois do ciclo de lavagem ter terminado, e a luz de fecho de porta desligar-se-á antes da porta se abrir. No fim do ciclo de lavagem, rode o selector de programas para a posição "OFF".</p>	<p>PILOTO SEGURIDAD PUERTA</p> <p>El piloto se ilumina cuando la puerta está correctamente cerrada y la máquina está conectada. Una vez pulsada la tecla START/PAUSA, al principio el piloto parpadea para después quedar permanentemente iluminado hasta que finaliza el lavado. En el caso de que la puerta no esté correctamente cerrada el piloto continuará parpadeando.</p> <p>Un dispositivo de seguridad especial impide la apertura inmediata de la puerta al terminar el ciclo de lavado, espere 2 minutos para que se apague el piloto y apague la lavadora colocando el mando selector de programas en la posición "OFF".</p>	<p>DOOR LOCKED INDICATOR</p> <p>The "Door Locked" indicator light is illuminated when the door is fully closed and the machine is ON. When START is pressed on the machine with the door closed the indicator will flash momentarily and then illuminate. If the door is not closed the indicator will continue to flash.</p> <p>A special safety device prevents the door from being opened immediately after the end of the cycle. Wait for 2 minutes after the wash cycle has finished and the Door Locked light has gone out before opening the door. At the end of cycle turn the programme selector to OFF .</p>

FR

TOUCHE MARCHÉ/PAUSE

Après avoir sélectionné un programme attendre que le témoin "STOP" commence à clignoter avant de presser la touche MARCHÉ

Appuyez sur la touche pour commencer le cycle (une voyant s'allumera).

ATTENTION:
LORSQUE LA TOUCHE START A ETE ENCLENCHEE L'APPAREIL NE COMMENCERA LE CYCLE QU'APRES QUELQUES SECONDES.

CHANGER LA PROGRAMMATION APRES LE DEMARRAGE DE LA MACHINE (PAUSE)

Il est possible d'arrêter momentanément le programme pendant le cycle de lavage, en maintenant le bouton "MARCHÉ/PAUSE" enfoncé pendant environ deux secondes. Lorsque la machine est en mode de pause, les voyants des touches d'options et du temps restant du programme clignotent.

Le voyant lumineux "Témoin de verrouillage de porte" reste allumé pendant environ 2 minutes. Il est possible d'ouvrir la porte une fois le voyant lumineux éteint. Pour relancer le programme, appuyez une nouvelle fois sur le bouton "MARCHÉ".

ANNULATION D'UN PROGRAMME SÉLECTIONNÉ

Afin d'annuler un programme, positionnez le sélecteur sur OFF. Sélectionnez un programme différent. Repositionnez le sélecteur sur OFF.

IT

TASTO AVVIO/PAUSA

Dopo avere selezionato un programma attendere che la spia "STOP" inizi a lampeggiare prima di premere il tasto AVVIO

Premere per avviare il ciclo impostato con la manopola programmi (a seconda del ciclo impostato si illuminerà una delle spie).

NOTA: DOPO AVERE AVVIATO LA LAVABIANCHERIA CON IL TASTO START SI DOVRÀ ATTENDERE ALCUNI SECONDI AFFINCHÉ LA MACCHINA INIZI IL PROGRAMMA.

MODIFICARE IMPOSTAZIONI DOPO AVVIO DEL PROGRAMMA (PAUSA)

Dopo l'avvio del programma possono essere modificate solo le regolazioni e le opzioni tramite i tasti opzione. Tenere il tasto "START/PAUSA" premuto per circa 2 secondi, il lampeggio delle spie dei tasti funzione e di una spia del tempo restante indica che la macchina è in pausa, modifichi quanto desiderato e prema nuovamente il tasto "START/PAUSA" annullando l'intermittenza.

Se si desidera aggiungere o togliere capi durante il lavaggio, attendere DUE minuti affinché il dispositivo di sicurezza liberi il blocco dell'oblò e ne permetta l'apertura. Effettuata la manovra, dopo aver chiuso l'oblò e premuto il tasto AVVIO/PAUSA, la macchina ripartirà dal punto in cui era stata fermata.

CANCELLAZIONE PROGRAMMA IMPOSTATO

Per annullare il programma, portare il selettore in posizione OFF. Selezionare un programma diverso. Riportare il selettore programmi in posizione OFF.

C



PT

BOTÃO INÍCIO (START)

Antes de iniciar o programa, espere que o indicador luminoso "STOP" acenda, pressionando o botão "START".

Pressione para começar o ciclo seleccionado (ao seleccionar um ciclo, um indicador luminoso acenderá).

NOTA: DEPOIS DE ACTIVAR O BOTÃO START SÃO NECESSÁRIOS ALGUNS SEGUNDOS PARA A MÁQUINA INICIAR O FUNCIONAMENTO.

Alterar a programação após o início do programa (PAUSA)

O programa pode ser colocado no modo PAUSA a qualquer momento durante o ciclo de lavagem, pressionando a tecla "Start/Pause" durante dois segundos. Quando a máquina está no modo pausa, os indicadores luminosos "Tempo Restante" e teclas de opções piscarão. Para começar o programa, pressione novamente o botão "INÍCIO / PAUSA".

Se desejar alargar ou anular a duração de lavagem, espere 2 minutos até abrir a porta em segurança. Após ter feito essa escolha, feche a porta, pressione o botão de Início, e este continuará a funcionar até ao fim.

CANCELAR O PROGRAMA SELECIONADO

Para cancelar o programa tem de rodar o botão de selecção de programas para a posição "OFF" (desligada). Selecione então um programa diferente. Volte a rodar o botão de selecção de programas para a posição "OFF" (desligada).

ES

TECLA START/PAUSA

Después de haber seleccionado un programa, espere que la luz "STOP" inicie su intermitencia antes de accionar la tecla INICIO (START).

Apretar para iniciar el ciclo seleccionado con el mando de programas (según el ciclo introducido se iluminarán una de los indicadores)

NOTA: DESPUÉS DE HABER APRETADO LA TECLA START, SE NECESITAN UNOS SEGUNDOS PARA QUE LA LAVADORA INICIE EL PROGRAMA.

MODIFICAR LA PROGRAMACIÓN DESPUÉS DEL INICIO DEL PROGRAMA (PAUSA)

Después del inicio del programa pueden ser modificados sólo las opciones y parámetros mediante las teclas función. Mantener pulsado la tecla "START/PAUSA" cerca de 2 segundos, la intermitencia de los indicadores de las teclas función y del indicador del tiempo restante indican que la lavadora está en pausa, modificar lo que se desee y posteriormente accionar nuevamente la tecla "START/PAUSA" anulando así la intermitencia.

Si se desea añadir o extraer colada durante el lavado, desactivar la tecla START, y esperar DOS minutos hasta que el dispositivo de seguridad libere el bloqueo de la escotilla. Efectuada la operación, después de haber cerrado la escotilla y apretado la tecla START, la lavadora volverá a iniciar el lavado desde el punto en que fué parada.

CANCELAR PROGRAMA SELECIONADO

Para cancelar el programa, coloque el selector en posición OFF. Seleccionar un programa distinto. Vuelva a colocar el selector de programas en posición OFF.

EN

START BUTTON

When a programme is selecting, wait for the "STOP" indicator light to flash before pressing the START button.

Press to start the selected cycle (according to the selected cycle one indicator lights will go on).

NOTE: WHEN THE START BUTTON HAS BEEN PRESSED, THE APPLIANCE CAN TAKE FEW SECONDS BEFORE STARTS WORKING.

CHANGING THE SETTINGS AFTER THE PROGRAMME HAS STARTED (PAUSE)

The programme may be paused at any time during the wash cycle by holding down the "Start/Pause" button for about two seconds. When the machine is in the paused mode, the indicator light "Countdown" and option buttons will flash. To restart the programme, press the START button once again.

If you wish to add or remove items during washing, wait 2 minutes until the safety device unlocks the door. When you have carried out the manoeuvre, close the door, press START button and the appliance will continue working where it left off.

CANCELLING THE PROGRAMME

To cancel the programme, set the selector to the OFF position. Select a different programme. Re-set the programme selector to the OFF position.

<p style="text-align: center;">(FR)</p> <p>Les options doivent être sélectionnées AVANT d'appuyer sur la touche "MARCHE".</p>	<p style="text-align: center;">(IT)</p> <p>I tasti opzione devono essere selezionati prima di premere il tasto AVVIO.</p>			<p style="text-align: center;">(PT)</p> <p>A opção do botão deverá ser seleccionada antes de pressionar o botão "START".</p>	<p style="text-align: center;">(ES)</p> <p>Las teclas de opción deberán estar seleccionadas antes de pulsar la tecla de START.</p>	<p style="text-align: center;">(EN)</p> <p>The option buttons should be selected before pressing the START button</p>
<p>TOUCHE DEPART DIFFERE Cette option permet de différer jusqu' à 9 heures la mise en marche du cycle de lavage. La sélection de temps se fait en appuyant sur la touche Départ Différé; Un voyant indique alors le temps sélectionné. Lorsque la période de départ différé qui convient a été sélectionnée, appuyez sur la touche "MARCHE"</p> <p>Si vous désirez annuler le Départ Différé, procédez de la manière suivante : Enfoncez la touche "Départ Différé" pour éteindre le témoin du Temp (le témoin "STOP" commence à clignoter). Vous devez alors presser la touche "MARCHE" pour la mise en marche du programme sélectionnée ou annuler le programme choisi en tournant la manette programmes sur la position "OFF".</p>	<p>TASTO "PARTENZA DIFFERITA" Questo tasto permette di programmare l'avvio del ciclo di lavaggio con un ritardo di 3, 6 o 9 ore. Per impostare la partenza ritardata procedere nel seguente modo: Impostare il programma scelto (la spia STOP inizia a lampeggiare) Premere il pulsante PARTENZA DIFFERITA (ad ogni pressione si potrà impostare una partenza ritardata rispettivamente di 3,6 o 9 ore e la spia corrispondente al tempo scelto inizierà a lampeggiare) Premere il tasto AVVIO (La spia corrispondente al tempo scelto rimarrà accesa) per iniziare il conteggio alla fine del quale il programma inizierà automaticamente.</p> <p>E' possibile annullare la partenza ritardata agendo come segue: premere ripetutamente il tasto PARTENZA DIFFERITA per spegnere le spie (a conferma che la partenza ritardata è stata annullata la spia STOP inizierà a lampeggiare) . A questo punto è possibile iniziare il programma scelto in precedenza premendo il tasto AVVIO o annullare l'operazione portando il selettore in posizione di OFF e successivamente selezionare un altro programma.</p>	<p>D</p>		<p>BOTÃO "PROGRAMAÇÃO DIFERIDA" <i>Esta opção pode ser obtida pelo botão de início de funcionamento retardado, atrasando o início de lavagem 3, 6 ou 9 horas.</i> <i>Para atrasar o início de funcionamento, proceda da seguinte forma:</i> <i>Seleccione o programa "STOP" - indicador luminoso);</i> <i>Pressione o botão de início de funcionamento retardado (cada vez que pressionar o botão, o início atrasará 3, 6 ou 9 horas respectivamente e a luz correspondente irá piscar).</i> <i>Pressione o botão "START" para dar início à operação de início de funcionamento retardado (o indicador luminoso associado a essa função, deixará de piscar e permanecerá na função "ON".</i> <i>No fim do tempo de atraso seleccionado, o programa iniciar-se-á.</i></p> <p><i>Para cancelar a função Início de Funcionamento Retardado: Pressione o respectivo botão dessa função até o indicador luminoso se desligar, nessa altura o programa poderá iniciar-se manualmente, utilizando o botão "START" ou rodando o selector de programas para a posição "OFF".</i></p>	<p>TECLA "INICIO DIFERIDO" Esta tecla permite programar el inicio del ciclo de lavado de manera que podamos hacer que comience a trabajar después de pasadas 3, 6 ó 9 horas. Para ello debemos hacer lo siguiente: Colocar el mando en el programa elegido (el piloto "STOP" comienza a parpadear) Pulsar el botón de INICIO DIFERIDO (cada vez que pulse el botón se podrá seleccionar un arranque retardado de 3,6 ó 9 horas respectivamente y el piloto correspondiente al tiempo seleccionado comenzará a parpadear). Pulse la tecla de "START" (el piloto correspondiente al tiempo seleccionado permanecerá encendido) para comenzar la cuenta a cuyo fin comenzará el programa automáticamente. Si Ud. desea anular el retardo del programa, siga las siguientes indicaciones: Pulse repetidamente la tecla INICIO DIFERIDO para apagar el piloto (al confirmar que se ha cancelado el arranque retardado comenzará a parpadear el piloto "STOP"). En este momento es posible comenzar el programa elegido pulsando previamente la tecla "START", o cancelar la operación llevando el selector a la posición "OFF" y seleccionando después otro programa.</p>	<p>"DELAY START" BUTTON Appliance start time can be set with this button, delaying the start by 3, 6 or 9 hours. Proceed as follow to set a delayed start: Select a programme ("STOP" indicator light blinks) Press Start Delay button (each time the button is pressed the start will be delayed by 3, 6 or 9 hours respectively and the corresponding light will blink). Press START to commence the Start Delay operation (the indicator light associated with the selected Start Delay time stops blinking and remains ON). At the end of the required time delay the programme will start.</p> <p>To cancel the Start Delay function : press the Start Delay button until the indicator lights will be off (The STOP light blinks) and the programme can be started manually using the START button or switch off the appliance by turning the programme selector to off position.</p>

FR

TOUCHE "REPASSAGE FACILE"

Si vous utilisez cette touche (Non disponible sur les programmes COTON), il vous sera possible de réduire la formations des plis, selon le programme choisi et la nature du tissu lavé.

Tissu mixte et synthétique:

- le refroidissement de l'eau sera fait graduellement pour éviter les chocs thermiques;
- la vidange sera faite sans aucune action mécanique du tambour;
- une phase d'essorage doux, pour assurer la distension maximale des fibres.

Tissu délicat:

- Votre lave-linge effectuera les actions ci dessus mentionnées, ensuite un "arrêt cuve pleine" après le dernier rinçage.

Laine et lavage a la main:

- Votre lave linge effectuera un "arrêt cuve pleine".

Le indicateur d'option clignote et le linge reste dans l'eau du tambour.

Pour terminer le cycle des tissus délicats, de la laine et lavage a la main, les opérations à accomplir sont les suivantes :

1. Relâcher la touche de repassage facile pour terminer le cycle.
2. Sinon, vous pouvez effectuer une simple vidange
 - Tourner le sélecteur de programme à la position "OFF";
 - Sélectionner le programme "Uniquement vidange" ㄱ;
 - Allumer de nouveau la lave-linge en appuyant sur la touche "MARCHE/PAUSE".

IT

TASTO STIRO FACILE

Attivando questa funzione (non disponibile per i programmi cotone) è possibile ridurre al minimo la formazione di pieghe personalizzando ulteriormente il ciclo di lavaggio in base al programma scelto ed al tipo di biancheria da lavare. In modo particolare per i tessuti **misti e sintetici** l'azione combinata di una fase di raffreddamento graduale dell'acqua, l'assenza di rotazione del cesto durante gli scarichi dell'acqua ed una centrifuga delicata a bassa velocità assicura la massima distensione dei capi. Per i tessuti **delicati** vengono svolte le fasi già descritte sopra per i tessuti misti ad eccezione del raffreddamento graduale dell'acqua ma con l'aggiunta di una fase di fermo acqua in vasca con stop dopo l'ultimo risciacquo. Nel programma **lana e lavaggio a mano** questo tasto ha la sola funzione di lasciare i capi immersi nell'acqua alla fine dell'ultimo risciacquo al fine di distendere perfettamente le fibre.

Durante la fase di fermo acqua in vasca la spia del tasto lampeggia ad indicare che la macchina è in pausa.

Per terminare il ciclo dei tessuti **delicati, della lana e lavaggio a mano**, le operazioni possono essere:

- rilasciare il tasto per terminare il ciclo.
- Nel caso in cui si voglia effettuare solo lo scarico:
 - portare la manopola programmi prima in posizione di "OFF";
 - selezionare il programma solo scarico ㄱ;
 - riavviare la macchina premendo nuovamente il pulsante "AVVIO/PAUSA".

E



PT

BOTÃO ENGOMA FÁCIL

Ao activar esta função (Não disponível nos programas de ALGODÃO), é possível reduzir ao mínimo a formação de rugas, personalizando ainda mais o ciclo de lavagem com base no programa seleccionado e no tipo de roupa a lavar.

Para os tecidos **mistos**, em especial, a acção combinada de uma fase de arrefecimento gradual da água, a ausência de rotação da cuba durante as descargas da água e uma centrifugação delicada a baixa velocidade, assegura a distensão dos tecidos.

Para os tecidos **delicados**, excepto a **lã**, são usadas as fases acima descritas para os tecidos mistos, com a excepção do arrefecimento gradual da água, mas com uma fase adicional de água parada na cuba, com paragem após o último enxaguamento.

Para programas de lã e lavagem à mão depois do enxaguamento final, os tecidos permanecem em água até chegar a altura de ser descarregada (indicador luminoso irá piscar).

Quando estiver preparada para descarregar pressione o botão "engoma fácil" e ela escoará a água e fará a centrifugação.

Se não quiser que a roupa seja centrifugada:

- Rode o selector de programas para a posição "OFF"
- Seleccione apenas a opção de escoamento ㄱ
- Altere novamente, pressionando o botão "START".

ES

TECLA FÁCIL PLANCHA

Con ayuda de esta tecla (no disponible para los programas ALGODON) podrá reducir la formación de arrugas personalizando posteriormente el ciclo de lavado según cual sea el programa seleccionado y la naturaleza del tejido que se lave.

En particular, para los tejidos **sintéticos** la acción combinada de una fase de enfriamiento gradual del agua, la falta de acción mecánica del tambor durante el vaciado del agua y una fase de centrifugado suave a baja velocidad para garantizar la distensión máxima de las fibras.

Para los tejidos **delicados**, su lavadora realizará las acciones anteriormente mencionadas para los tejidos mixtos salvo el enfriamiento gradual del agua y con la adición de una fase de parada de cuba llena tras el último aclarado.

En el programa **lana y lavado a mano** la única función de esta tecla es la de dejar las prendas inmersas en el agua durante la última fase de centrifugado para garantizar la distensión máxima de las fibras. **Durante la fase de parada de cuba llena el piloto de la tecla parpadea para indicar que la lavadora está en pausa.**

Para terminar el ciclo de tejidos **delicados, lana y lavado a mano** deberán realizarse las siguientes operaciones: Si desee realizar sólo un vaciado:

- Gira el mando selector de programas a la posición "OFF".
- Seleccione el programa sólo vaciado ㄱ.
- Ponga en marcha la lavadora pulsando de nuevo el botón "Start/Pausa".

EN

CREASE GUARD BUTTON

The Crease Guard function (Not available on COTON programmes) minimizes creases as much as possible with a uniquely designed anti-crease system that is tailored to specific fabrics.

MIXED FABRICS - the water is gradually cooled throughout the final two rinses with no spinning and then a delicate spin assures the maximum relaxation of the fabrics.

DELICATE FABRICS - final two rinses with no spinning and then the fabrics are left in water until it is time to unload. When you are ready to unload, press the "Crease Guard" button - this will drain.

WOLLENS/HAND WASH - after the final rinse the fabrics are left in water until it is time to unload **and the button indicator blinking.**

When you are ready to unload, press the "Crease Guard" button, this will drain and spin ready for emptying.

If you do not want to spin the clothes and activate drain only:

- Turn the programme selector to the "OFF" position;

- Select programme drain only ㄱ;

- Switch on the appliance again by pressing the "Start/Pause" button.

FR

TOUCHE "AQUAPLUS"

Grâce au nouveau Sensor System, il est possible, en activant la touche Aquaplus, d'effectuer un cycle de lavage spécifique pour les tissus **résistants** et **mixtes**. Le lavage ainsi effectué permet d'éliminer tout résidu lessiviel et donc de prendre soin des peaux délicates qui seront en contact avec ces fibres. L'ajout d'une plus grande quantité d'eau au lavage ainsi que l'action renforcée de 5 rinçages avec essorages intermédiaires permettent d'obtenir un linge propre parfaitement rincé. Afin d'obtenir un résultat optimal de lavage, la quantité d'eau est accrue pendant cette phase du cycle garantissant une parfaite dilution de la lessive. La quantité d'eau est également accrue au moment du rinçage de manière à éliminer toute trace de lessive des fibres. Cette fonction a été spécialement étudiée pour les PEaux DELICATES ET SENSIBLES pour lesquelles même un minimum de résidu de lessive peut causer irritations ou allergies. Il est aussi conseillé d'utiliser cette fonction pour le LINGE DES ENFANTS, pour le LINGE DELICAT en général ainsi que pour le lavage des TISSUS EPONGE dont les fibres tendent à retenir la lessive. Pour assurer une meilleure prestation de lavage, cette fonction est toujours active pendant les programmes Délicat et Laine/lavage à la main.

IT

TASTO AQUAPLUS

Grazie al nuovo Sensor System, agendo sul tasto è possibile effettuare un nuovo speciale ciclo di lavaggio applicabile nei programmi per tessuti **resistenti** e **misti** che si prende cura delle fibre e della pelle delicata di chi le indossa. L'aggiunta di molta più acqua e la nuova azione combinata di cicli di rotazione del cesto con carico e scarico d'acqua, permette di ottenere capi perfettamente puliti e risciacquati. Viene aumentata l'acqua in lavaggio per ottenere la perfetta dissoluzione del detersivo, garantendo un'efficace azione pulente. Viene aumentata l'acqua anche al momento dei risciacqui in modo da eliminare ogni traccia di detersivo dalle fibre. Questa funzione è stata studiata appositamente per le persone con pelle delicata e sensibile, per le quali anche un minimo residuo di detersivo può causare irritazioni o allergie. Si consiglia di utilizzare questa funzione anche per i capi dei bambini e per i delicati in generale, oppure nel lavaggio di capi di spugna le cui fibre tendono maggiormente a trattenere il detersivo. Per assicurare le migliori prestazioni di lavaggio questa funzione è sempre attiva nei programmi Delicati e Lana/lavaggio a mano.

F



PT

TECLA AQUAPLUS

Pressionando esta tecla poderá activar um novo ciclo de lavagem especial nos programas de Cores e Tecidos Mistos, graças ao novo Sistema Sensor. Esta opção cuida delicadamente das fibras das roupas e da delicada pele daqueles que as usam. A roupa é lavada numa maior quantidade de água e isso, em conjunto com a nova combinação de acção de ciclos de rotação do tambor, permite que a roupa seja lavada e enxaguada na perfeição. A quantidade de água na lavagem foi aumentada de forma a que o detergente fosse completamente dissolvido, assegurando uma lavagem eficiente. A quantidade de água também foi aumentada no ciclo de enxaguamento permitindo que todas as partículas de detergente sejam removidas das fibras. Esta função foi especificamente concebida para pessoas com peles delicadas e sensíveis, para quem mesmo uma pequena quantidade de detergente pode causar alergias ou irritações na pele. Esta função também é recomendada para a lavagem de roupa de criança ou tecidos delicados em geral, ou para quando lava tecidos turcos, uma vez que as fibras tendem a absorver uma elevada quantidade de detergente. Para assegurar a melhor performance das suas lavagens, esta função é sempre activada nos programas de Tecidos Delicados e Lãs/lavagem à mão.

ES



TECLA AQUAPLUS

Gracias al nuevo Sensor System, accionando esta función, es posible efectuar un nuevo y especial ciclo de lavado aplicable en los programas para **tejidos mixtos y resistentes** que tiene además de especial cuidado de las fibras de los tejidos, una especial atención de la piel de las personas sensibles. La introducción de mucha mayor cantidad de agua y la nueva acción combinada de ciclos de rotación del cesto con cargas y descargas de agua, permite obtener tejidos perfectamente limpios y aclarados. Se aumenta el agua en el lavado para obtener una perfecta disolución del detergente, garantizando una eficaz acción limpiadora. Se aumenta el agua también en el momento del aclarado de manera que se elimina cualquier residuo de detergente en las fibras. Esta función ha sido estudiada especialmente para las personas con la piel delicada y sensible, para las cuales un mínimo de residuo de detergente puede causar irritación o alergias. Se aconseja utilizar esta función también en la ropa de los niños/ bebés o en tejidos delicados en general o también, en el lavado de tejidos cuyas fibras tengan gran capacidad de absorber detergente (albornoques, toallas, etc.). Para asegurarse las mejores prestaciones en el lavado, esta función está siempre activa en los programas Delicados y Lana/Lavado a mano.

EN

AQUAPLUS BUTTON

By pressing this button you can activate a special new wash cycle in the **Colourfast** and **Mixed Fabrics** programs, thanks to the new Sensor System. This option treats with care the fibres of garments and the delicate skin of those who wear them. The load is washed in a much larger quantity of water and this, together with the new combined action of the drum rotation cycles, where water is filled and emptied, will give you garments which have been cleaned and rinsed to perfection. The amount of water in the wash is increased so that the detergent dissolves perfectly, ensuring an efficient cleaning action. The amount of water is also increased during the rinse procedure so as to remove all traces of detergent from the fibres. This function has been specifically designed for people with delicate and sensitive skin, for whom even a very small amount of detergent can cause irritation or allergy. You are advised to also use this function for children's clothing and for delicate fabrics in general, or when washing garments made of towelling, where the fibres tend to absorb a greater quantity of detergent. To ensure the best performance for your wash, this function is always activated on the Delicates and Woollens/Handwash programs.

<p align="center">FR</p> <p>LAVAGE EN EAU FROIDE En appuyant sur la touche correspondante on peut faire exécuter tous les cycles de lavage sans le chauffage de l'eau, tandis que toutes les autres caractéristiques restent inchangées (niveau d'eau, temps, rythmes de lavage, etc.). Les programmes en eau froide sont conseillés pour le lavage de tous les tissus de couleur qui ne supportent pas la température, et pour le lavage de rideaux, fibres synthétiques particulièrement délicates, petits tapis, ou tissus peu sales.</p>	<p align="center">IT</p> <p>LAVAGGIO A FREDDO Inserendo questa funzione si possono eseguire tutti i cicli di lavaggio senza il riscaldamento dell'acqua, mentre rimangono invariate tutte le altre caratteristiche (livello d'acqua, tempi, ritmi di lavaggio ecc.). I programmi a freddo sono indicati per il lavaggio di tutti i capi di biancheria i cui colori non sono resistenti e per il lavaggio di tende, copriletti, fibre sintetiche particolarmente delicate, piccoli tappeti o tessuti poco sporchi.</p>	<p align="center">G</p>		<p align="center">PT</p> <p>TECLA DE LAVAGEM A FRIO <i>Com esta função podem-se executar todos os ciclos de lavagem sem aquecimento da água, ficando inalteradas todas as outras características da lavagem, (nível de água, tempos e ritmos de lavagem etc.). Os programas de lavagem a frio são indicados para a lavagem de todas as peças de roupa cujas cores não sejam resistentes a temperaturas elevadas e para a lavagem de cortinas, fibras sintéticas particularmente delicadas, pequenos tapetes ou tecidos pouco sujos.</i></p>	<p align="center">ES</p> <p>LAVADO EN FRIO Escogiendo esta funcion se consigue efectuar todos los ciclos de lavado sin calentar el agua restando no obstante invariables todas las demas características (nivel de agua, tiempo, ritmo de lavado, etc.). Los programas de lavado en frio estan especialmente indicados para lavar las prendas de colores poco solidos o delicados y tambien para el lavado de visillos, cubre camas, fibras sinteticas muy delicadas, tapetes o tejidos poco sucios..</p>	<p align="center">EN</p> <p>COLD WASH BUTTON By pressing this button it is possible to transform every programme into a cold washing one, without modifying other characteristics (water level, times, rythmes, etc...). Curtains, small carpets, man made delicate fabrics, non coulor fast garments can be safely washed thanks to this new device.</p>
<p>TOUCHE "ESSORAGE"</p> <p>La phase d'essorage est très importante pour la préparation à un bon séchage et votre modèle est doté d'une grande flexibilité pour satisfaire chaque exigence. En agissant sur cette touche vous pouvez réduire la vitesse maximale possible pour le programme sélectionnée, jusqu'à une complète élimination de l'essorage. Pour réactiver l'essorage, il est suffisant de presser la touche de nouveau, jusqu'à atteindre la vitesse choisie.</p> <p>Pour la sauvegarde des tissus, il n'est pas possible d'augmenter la vitesse d'essorage, au-delà de celle qui est indiquée automatiquement au moment de la sélection du programme.</p> <p>Il est toujours possible de modifier la vitesse d'essorage, sans mettre la machine en PAUSE.</p> <div style="border: 1px solid black; padding: 5px; margin-top: 10px;"> <p>NOTE: LA MACHINE EST DOTE E D'UN DISPOSITIF ELECTRONIQUE QUI EMPECHE LE DÉPART DE L'ESSORAGE SI LES CHARGES SONT MAL REPARTIES ET LIMITE LES VIBRATIONS ET LE BRUIT DURANT LE LAVAGE.</p> </div>	<p>TASTO SELEZIONE CENTRIFUGA</p> <p>La fase di centrifuga è molto importante per la preparazione ad una buona asciugatura ed il vostro modello è dotato della massima flessibilità per ogni vostra esigenza. Premendo questo tasto, si può ridurre la massima velocità di centrifuga possibile per il programma selezionato, fino alla sua completa esclusione. Per riattivare la centrifuga, è sufficiente premere nuovamente il tasto, fino al raggiungimento della velocità scelta. Per la salvaguardia dei tessuti, non è possibile aumentare la velocità oltre quella automaticamente indicata al momento della selezione del programma.</p> <p>E' possibile modificare la velocità della centrifuga in qualsiasi momento, anche senza portare la macchina in PAUSA.</p> <div style="border: 1px solid black; padding: 5px; margin-top: 10px;"> <p>NOTA: IL MODELLO È DOTATO DI UN PARTICOLARE DISPOSITIVO ELETTRONICO CHE IMPEDISCE LA PARTENZA DELLA CENTRIFUGA CON CARICHI PARTICOLARMENTE SBILANCIATI. QUESTO SERVE A MIGLIORARE LE VIBRAZIONI, LA SILENZIOSITÀ E LA DURATA DELLA LAVABIANCHERIA.</p> </div>	<p align="center">H</p>		<p align="center">TECLA VELOCIDADE DE CENTRIFUGAÇÃO</p> <p><i>O ciclo de centrifugação é muito importante para remover a maior quantidade de água possível da roupa, sem danificar os tecidos. Poderá ajustar a velocidade de centrifugação de acordo com as suas necessidades. Pressionando esta tecla, é possível reduzir a velocidade de centrifugação máxima, e se desejar, cancelar o ciclo de centrifugação. Para reactivar o ciclo de centrifugação basta pressionar a tecla até encontrar a velocidade de centrifugação desejada.</i></p> <p><i>Para não danificar os tecidos, não é possível aumentar a velocidade de centrifugação além da velocidade estabelecida automaticamente na selecção do programa.</i></p> <p><i>É possível modificar a velocidade de centrifugação a qualquer momento, mesmo sem colocar a máquina em pausa.</i></p> <div style="border: 1px solid black; padding: 5px; margin-top: 10px;"> <p>NOTA: O MODELO ESTÁ EQUIPADO COM UM DISPOSITIVO ELECTRÓNICO ESPECIAL QUE IMPEDE O CICLO DE CENTRIFUGAÇÃO CASO AS CARGAS SEJÁM DESEQUILIBRADAS. TAL CONDUIZ A UMA REDUÇÃO DE RUIDOS E DE VIBRAÇÕES, CONTRIBUINDO PARA UM MAIOR SILENCIO E UMA MAIOR DURAÇÃO DA MÁQUINA DE LAVAR.</p> </div>	<p align="center">TECLA SELECCIÓN CENTRIFUGADO</p> <p>La fase de centrifugado es muy importante para la preparación de un buen secado y su modelo está dotado de la máxima flexibilidad para cada exigencia. Accionando esta tecla, se puede reducir la máxima velocidad de centrifugado posible para el programa seleccionado, hasta su completa exclusión. Para activa el centrifugado, es suficiente accionar de nuevo la tecla, hasta lograr la velocidad deseada.</p> <p>Para proteger los tejidos, no es posible aumentar la velocidad de centrifugado mas allá de la que automáticamente se indica en el momento de la selección del programa.</p> <p>Es posible modificar la velocidad de centrifugado en cualquier momento, aun sin llevar la lavadora a la posición PAUSA.</p> <div style="border: 1px solid black; padding: 5px; margin-top: 10px;"> <p>NOTA: EL MODELO ESTÁ PROVISTO DE UN MECANISMO ELECTRÓNICO ESPECIAL QUE IMPIDE LA PUESTA EN MARCHA DEL CENTRIFUGADO EN CASO DE CARGAS PARTICULARMENTE DESEQUILIBRADAS. ESTE MECANISMO MEJORA LAS VIBRACIONES, LA SILENCIOSIDAD Y LA DURACIÓN DE LA LAVADORA.</p> </div>	<p align="center">SPIN SPEED BUTTON</p> <p>The spin cycle is very important to remove as much water as possible from the laundry without damaging the fabrics. You can adjust the spin speed of the machine to suit your needs. By pressing this button, it is possible to reduce the maximum speed, and if you wish, the spin cycle can be cancelled. To reactivate the spin cycle is enough to press the button until you reach the spin speed you would like to set.</p> <p>For not damage the fabrics, it is not possible to increase the speed over that automatically suitable during the selection of the program.</p> <p>It is possible to modify the spin speed in any moment, also without to pause the machine.</p> <div style="border: 1px solid black; padding: 5px; margin-top: 10px;"> <p>NOTE: THE MACHINE IS FITTED WITH A SPECIAL ELECTRONIC DEVICE, WHICH PREVENTS THE SPIN CYCLE SHOULD THE LOAD BE UNBALANCED. THIS REDUCES THE NOISE AND VIBRATION IN THE MACHINE AND SO PROLONGS THE LIFE OF YOUR MACHINE.</p> </div>

<p>FR</p> <p>INDICATEUR LUMINEUX VITESSE D'ESSORAGE</p> <p>Une fois sélectionné le programme désiré, le voyant s'allumera relatif à la vitesse d'essorage maximale possible. En choisissant une vitesse inférieure en agissant sur la touche appropriée, le voyant correspondant s'allumera.</p>	<p>IT</p> <p>SPIE GIRI CENTRIFUGA</p> <p>Al momento della selezione di un programma, la massima velocità di centrifuga possibile verrà automaticamente indicata tramite l'accensione della relativa spia. Scegliendo una minor velocità tramite l'apposito tasto, si illuminerà la spia corrispondente.</p>	<p>L</p>	<p>PT</p> <p>INDICADOR LUMINOSO DA VELOCIDADE DE CENTRIFUGAÇÃO Quando selecciona um programa, a velocidade de centrifugação máxima é indicada automaticamente pelo indicador luminoso. Optando por uma velocidade de centrifugação inferior através da respectiva tecla, o indicador luminoso indicará a sua velocidade seleccionada.</p>	<p>ES</p> <p>INDICADOR VELOCIDAD CENTRIFUGADO En el momento de la selección de un programa, la máxima velocidad de centrifugado posible se indicará automáticamente mediante el correspondiente indicador. Seleccionando una menor velocidad de centrifugado mediante la tecla, se iluminará su indicador correspondiente.</p>	<p>EN</p> <p>SPIN SPEED INDICATOR LIGHT When you set a program, the maximum possible spin speed will be automatically shown by the relevant indicator light. Choosing a smaller spin speed by the appropriate button, the relevant indicator light will go on.</p>
<p>INDICATEUR LUMINEUX TEMPS RESTANT <i>Afin de mieux gérer votre temps, ce lave-linge est équipé d'un système indicateur lumineux qui vous informe constamment sur le temps restant jusqu'à la fin du cycle.</i> Voyant 90' s'allume: Temps restant supérieur à 60 minutes Voyant "60" s'allume: Temps restant inférieur à 60 minutes Voyant "30" s'allume: Temps restant inférieur à 30 minutes Voyant "15" s'allume: Temps restant inférieur à 15 minutes Voyant "STOP" s'allume: Fin du programme</p>	<p>SPIE TEMPO RESTANTE <i>Per gestire meglio il suo tempo, il sistema di segnalazione a led consente di essere costantemente aggiornati sul tempo restante alla fine del ciclo.</i> Spia 90: tempo restante superiore a 60' Spia 60: tempo restante inferiore a 60' Spia 30: tempo restante inferiore a 30' Spia 15: tempo restante inferiore a 15' Spia STOP: fine programma</p>	<p>M</p>	<p>INDICADOR LUMINOSO DO TEMPO REMANESCENTE Para gerir melhor o seu tempo, as características desta máquina tem um sistema de indicador luminoso que o mantém constantemente informado do tempo remanescente do ciclo. Indicador luminoso 90': Tempo remanescente superior a 60 minutos; Indicador luminoso 60: Tempo remanescente até 60 minutos; Indicador luminoso 30: Tempo remanescente até 30 minutos; Indicador luminoso 15: Tempo remanescente até 30 minutos; Indicador luminoso "STOP": Fim do programa.</p>	<p>PILOTOS DE TIEMPO RESTANTE Para una mejor organización del tiempo, el sistema de visualización mediante LEDs le permite conocer constantemente el tiempo restante a fin de ciclo. Piloto 90': Tiempo restante superior a 60' Piloto 60: Tiempo restante inferior a 60' Piloto 30: Tiempo restante inferior a 30' Piloto 15: Tiempo restante inferior a 15' Piloto STOP: Fin del programa.</p>	<p>TIME COUNTDOWN SYSTEM INDICATOR LIGHTS In order to better manage your time, this washing machine features an indicator light system that keeps you constantly informed on the remaining cycle time. Indicator light 90': Remaining time above 60 minutes Indicator light 60: Remaining time less than 60 minutes Indicator light 30: Remaining time less than 30 minutes Indicator light 15: Remaining time less than 15 minutes Indicator light Stop: End of the programme.</p>

QUELLAVELING.COM

FR

MANETTE DES PROGRAMMES DE LAVAGE AVEC OFF

ELLE PEUT TOURNER DANS LES DEUX SENS. LA MACHINE EST MISE EN MARCHÉ EN SÉLECTIONNANT UN PROGRAMME SUR LE SÉLECTEUR DE PROGRAMME. CE MODE EST INDIQUE PAR LE VOYANT LUMINEUX STOP, QUI CLIGNOTE JUSQU'À CE QUE LA MACHINE SE METTE EN MARCHÉ OU JUSQU'À CE QU'ELLE SOIT REMISE EN POSITION OFF.

Appuyez sur la touche "MARCHÉ/PAUSE" pour commencer le cycle.

Le cycle de lavage se réalisera avec la manette des programmes arrêtée sur le programme sélectionné jusqu'à la fin de celui-ci.

A la fin du lavage, mettez la machine à l'arrêt en tournant la manette programmes sur la position "OFF"

NOTE: LORS DE LA MISE EN MARCHÉ DU CYCLE DE LAVAGE SUIVANT, LE SÉLECTEUR DE PROGRAMME DOIT ÊTRE REMIS EN POSITION OFF AVANT DE SÉLECTIONNER ET DE LANCER LE PROGRAMME SUIVANT.

VOYANTS DES TOUCHES
Ces voyants s'allument dès que les touches sont enclenchées.
Si vous sélectionnez un bouton d'option qui n'est pas compatible avec le programme que vous désirez le témoin lumineux du bouton ne s'allumera pas.

IT

MANOPOLA PROGRAMMI CON OFF

PUO RUOTARLA NEI DUE SENSI. QUANDO SI SELEZIONA UN PROGRAMMA, DOPO ALCUNI SECONDI, LA SEGNALAZIONE LUMINOSA "STOP" INIZIA A LAMPEGGIARE. N.B. PER SPEGNERE LA SEGNALAZIONE LUMINOSA STOP RUOTARE LA MANOPOLA PROGRAMMI SULLA POSIZIONE OFF.

Premere il tasto "Avvio/Pausa" per iniziare il ciclo di lavaggio

Il ciclo di lavaggio avverrà con la manopola programmi ferma sul programma selezionato sino alla fine del lavaggio.

A fine ciclo spegnere la lavabiancheria portando la manopola programmi in posizione "OFF".

NOTA: LA MANOPOLA PROGRAMMI DEVE ESSERE SEMPRE PORTATA IN POSIZIONE DI OFF ALLA FINE DI UN LAVAGGIO E PRIMA DI SELEZIONARNE UNO NUOVO.

SPIE TASTI
Si accendono quando i rispettivi tasti vengono premuti. Nel caso in cui sia stata selezionata un'opzione non compatibile con il programma scelto la luce sul pulsante non si accenderà.

N

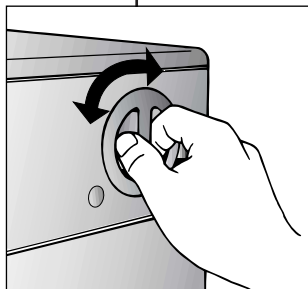

QUELLAVELING.COM

PT

PROGRAMA SELECTOR COM A POSIÇÃO "OFF".

ROTAÇÃO EM AMBAS AS DIRECÇÕES COLOQUE A MÁQUINA EM "ON", SELECIONANDO ESSA OPÇÃO ATRAVÉS DO SELECTOR DE PROGRAMAS. ESSA OPÇÃO SERÁ INDICADA PELO INDICADOR LUMINOSO "STOP" QUE IRÁ PISCAR, E CONTINUARÁ A PISCAR ATÉ A MÁQUINA TER COMEÇADO OUTRO RETOMADO A POSIÇÃO "OFF".

Pressione a tecla "Start/Pause" para iniciar o ciclo seleccionado.

O botão mantém-se intacto, mesmo quando o programa está a decorrer.

No fim do programa desligue a máquina de lavar rodando o selector para a posição "OFF".

NOTA: O SELECTOR DE PROGRAMAS DEVERÁ SER RODADO ATÉ À POSIÇÃO "OFF" NO FIM DE CADA CICLO DE LAVAGEM OU QUANDO RECOMEÇAR UM OUTRO CICLO, OU OUTRO PROGRAMA.

INDICADORES LUMINOSOS DAS TECLAS
Os indicadores luminosos das teclas de opção acendem quando opções específicas são seleccionadas. Se seleccionar uma opção que não seja compatível com o programa seleccionado o indicador luminoso dessa opção não se acenderá.

ES

MANDO SELECTOR DE PROGRAMAS CON POSICIÓN DE "OFF"

EL MANDO PUEDE GIRAR EN AMBOS SENTIDOS. CUANDO SE SELECCIONA UN PROGRAMA, DESPUÉS DE UNOS SEGUNDOS, LA SEÑAL LUMINOSA "STOP" COMIENZA A PARPADEAR. NOTA: PARA APAGAR ESTA SEÑAL LUMINOSA, LLEVE EL MANDO SELECTOR DE PROGRAMAS A LA POSICIÓN "OFF".

Accionar la tecla "START/PAUSA" para iniciar la fase de lavado.

El ciclo de lavado se completará con el mando selector de programas colocado sobre el programa seleccionado hasta el final del ciclo de lavado.

Al final del ciclo de lavado, apague la lavadora llevando el mando selector de programas a la posición "OFF".

NOTA: SE DEBE LLEVAR SIEMPRE EL MANDO SELECTOR DE PROGRAMAS A LA POSICIÓN "OFF" AL FINAL DEL CICLO DE LAVADO Y ANTES DE SELECCIONAR UNO NUEVO.

INDICADORES LUMINOSOS TECLAS
Se encienden cuando las respectivas teclas se accionan. En el caso en el que haya seleccionado una opción no compatible con el programa seleccionado, la luz de la tecla no se encenderá.

EN

PROGRAMME SELECTOR WITH OFF POSITION

ROTATES IN BOTH DIRECTIONS. THE MACHINE IS TURNED ON BY SELECTING A PROGRAMME VIA THE PROGRAMME SELECTOR. THIS STATUS WILL BE INDICATED BY THE STOP INDICATOR LIGHT FLASHING, THIS LIGHT WILL CONTINUE TO FLASH UNTIL THE MACHINE HAS STARTED OR THE MACHINE IS RETURNED TO THE OFF POSITION.

Press the "Start/Pause" button to start the selected cycle.

The programme carries out with the programme selector stationary on the selected programme till cycle ends.

Switch off the washing machine by turning the selector to OFF.

NOTE: THE PROGRAMME SELECTOR MUST BE RETURN TO THE OFF POSITION AT THE END OF EACH CYCLE OR WHEN STARTING A SUBSEQUENT WASH CYCLE PRIOR TO THE NEXT PROGRAMME BEING SELECTED AND STARTED.

BUTTONS INDICATOR LIGHT
The indicator light around the option buttons will light when specific options are selected. If you select an option button that is not compatible with the programme required the button light will not illuminate.

TABLEAU DES PROGRAMMES

PROGRAMME POUR:	MANETTE DES PROGRAMMES DE LAVAGE SUR:	CHARGE MAXI kg	TEMP. °C	CHARGE DE LESSIVE			
				II	☼	I	
Tissus résistants Coton, lin, chanvre	Blanc avec pré-lavage	90°C P	7	90°	●	●	●
Coton, mixte	Couleurs résistantes	60°C **	7	60°	●	●	
	Couleurs résistantes	40°C	7	40°	●	●	
	Couleurs délicates	30°C	7	30°	●	●	
Tissus mixtes et synthétiques Mixtes résistants	Couleurs résistantes avec pré-lavage	60°C P	3,5	60°	●	●	●
Synthétiques (Nylon, mixtes de coton)	Couleurs résistantes	50°C **	3,5	50°	●	●	
	Couleurs délicates	40°C	3,5	40°	●	●	
Tissus très délicats	Délicat	40°C **	2,5	40°	●	●	
Laine Synthétiques acryliques	Laine "lavable en machine"	40°C	2	40°	●	●	
	Lavage main	30°C	1,5	30°	●	●	
Speciaux	Rinçage		-	-	●	●	
	Essorage fort		-	-			
	Uniquement vidange		-	-			
	Programme "Mix & Wash System"	M&W 40°C	7	40°	●	●	
	Cycle rapide 32'	50°C	2,5	50°	●	●	

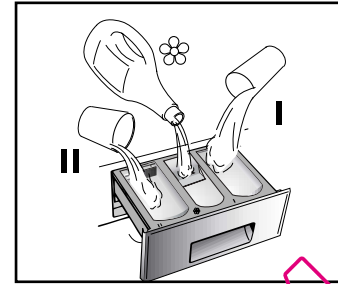

Notes importantes

Si les sous-vêtements sont très sales, réduire le chargement à 4 kg maxi.

** Programmes en accord CENELEC EN 60456.

Pour chaque programme vous avez la possibilité de sélectionner la vitesse d'essorage selon les conseils du fabricant du tissu. Si l'étiquette du textile ne présente pas d'indication, vous pouvez essorer à la vitesse maximale.

Quand certaines pièces ont des taches qui doivent être traitées par un produit blanchissant liquide, vous pouvez les détacher dans la machine. Introduire dans la section "II" du tiroir à lessive le bac pour les produits liquide, le remplir avec le produit blanchissant liquide et sélectionner le programme "RINÇAGE" (☼). Après ce traitement, tourner la manette des programmes sur la position "OFF", ajouter à ces pièces le reste du linge et effectuer un lavage normal, selon le programme choisi.



TABELLA PROGRAMMI

PROGRAMMA PER:		SELEZIONE PUNTAZIONE MANOPOLA PROGRAMMI SU:	CARICO MAX kg	TEMP. °C	CARICO DETERATIVO		
					II	☼	I
Tessuti resistenti <i>Cotone, lino, canapa</i>	Bianchi con prelavaggio	90°C P	7	90°	●	●	●
<i>Cotone, misti</i>	Colorati resistenti	60°C **	7	60°	●	●	
	Colorati resistenti	40°C	7	40°	●	●	
	Colorati delicati	30°C	7	30°	●	●	
Tessuti misti e sintetici <i>Misti resistenti</i>	Colorati resistenti con prelavaggio	60°C P	3,5	60°	●	●	●
<i>Sintetici (Nylon Perlon) misti di cotone</i>	Colorati resistenti	50°C **	3,5	50°	●	●	
	Colorati delicati	40°C	3,5	40°	●	●	
Tessuti delicati <i>Biancheria in lana Sintetici (Dralon, Acrylico, Trevira)</i>	Delicati	40°C **	2,5	40°	●	●	
	Lana "lavabile in lavatrice"	☼ 40°C	2	40°	●	●	
	Lavaggio a mano	☞ 30°C	1,5	30°	●	●	
Speciali	Risciacqui	☼	-	-	▲	●	
	Centrifuga energica	☼	-	-			
	Solo scarico	☼	-	-			
	Programma di lavaggio "Mix & Wash"	M&W 40°C	7	40°	●	●	
	Ciclo rapido 32'	☼ 32' 50°C	2,5	50°	●	●	

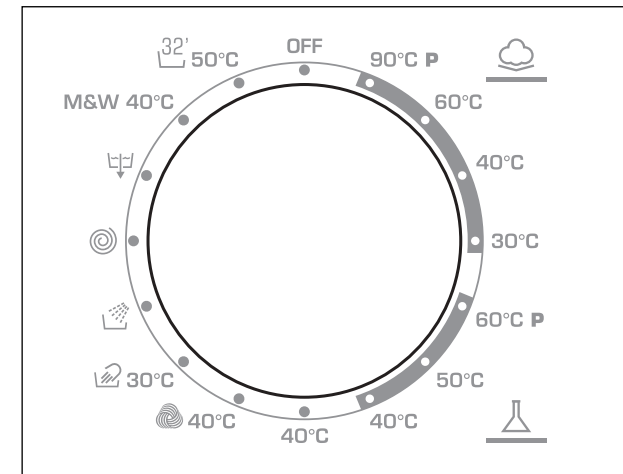
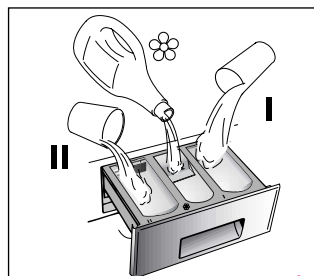

Note da considerare

In caso di biancheria con elevato grado di sporco è consigliata la riduzione del carico a non più di 4 kg.

** Programma di prova secondo CENELEC EN 60456.

In tutti i programmi è possibile regolare la velocità della centrifuga secondo il consiglio del fabbricante del tessuto. Se l'etichetta non riporta alcuna indicazione è possibile centrifugare alla massima velocità prevista dal programma.

▲ Quando solo alcuni capi presentano macchie che richiedono un trattamento con prodotti candeggianti liquidi, si può procedere ad una smacchiatura preliminare in lavatrice. Introdurre nello scomparto "II" del cassetto detersivo l'apposita vaschetta in dotazione nella quale versare il candeggiante ed impostare il programma "RISCIACQUI" (☼). Finito questo trattamento, riportare la manopola programmi in posizione "OFF", aggiungere ai capi candeggiati il resto della biancheria e procedere al bucato normale con il programma più adatto.



TABELA DE PROGRAMAS DE LAVAGEM

PROGRAMA PARA	SELECTOR DE PROGRAMAS:	QUANTIDADE MÁXIMA DE ROUPA kg	TEMP. °C	COLOCAÇÃO DO DETERGENTE NA GAVETA			
				II	☼	I	
Tecidos resistentes Algodão, linho	Branco com pré lavagem	90°C P	7	90°	●	●	●
Algodão, tecidos mistos	Tecidos coloridos	60°C **	7	60°	●	●	
	Tecidos coloridos	40°C	7	40°	●	●	
	Tecidos normais	30°C	7	30°	●	●	
Tecidos mistos e sintéticos Mistos, resistentes	Tecidos coloridos com pré lavagem	60°C P	3,5	60°	●	●	●
Sintéticos (nylon, perlon) mistos de algodão	Tecidos coloridos	50°C **	3,5	50°	●	●	
	Tecidos normais	40°C	3,5	40°	●	●	
TECIDOS MUITO DELICADOS Lãs Sintéticos (acrílicos)	Tecidos delicados	40°C **	2,5	40°	●	●	
	Lãs "laváveis à máquina"	☼ 40°C	2	40°	●	●	
	Lavagem à mão	☞ 30°C	1,5	30°	●	●	
Especiais	Enxaguamentos	☼	-	-	▲	●	
	Centrifugação	☼	-	-			
	Despejo simples da água	☼					
	Programa "Mix & Wash systems"	M&W 40°C	7	40°	●	●	
	Programa rápido	32' 50°C	2,5	50°	●	●	

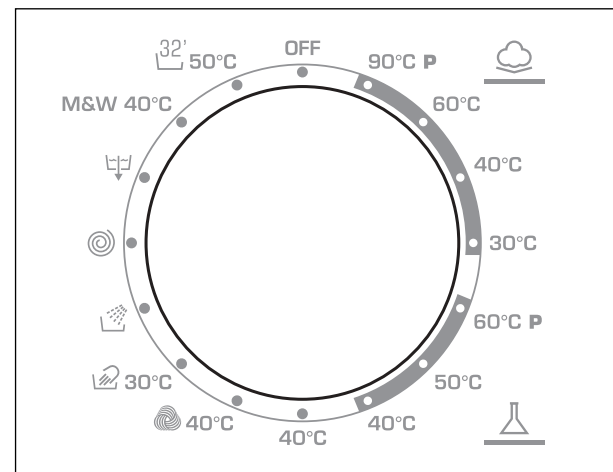
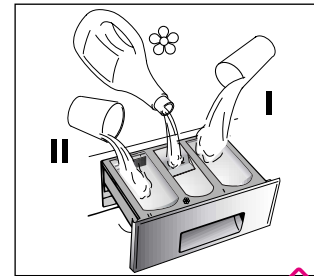

Observações importantes

Se pretender lavar roupa interior muito suja, será recomendável não carregar a máquina com mais de 4 kg de roupa.

Em todos os programas, é possível regular a velocidade da centrifugação de acordo com as recomendações de lavagem indicadas na roupa. Se a etiqueta não trazer qualquer indicação, pode usar-se a centrifugação à velocidade máxima prevista pelo programa.

***) Programas em conformidade com a norma EN 60456.

▲ Quando só um número limitado de peças de roupa têm nódoas que requerem um tratamento especial com branqueadores líquidos, a remoção preliminar das nódoas pode ser efectuada na máquina de lavar roupa. Coloque o branqueador no dispensador de branqueador líquido, inserido no compartimento com a marca "II" na gaveta do detergente, e seleccione o programa especial "ENXAGUAMENTOS". Quando terminado o ciclo, rode o selector de programas até à posição "OFF", coloque a restante roupa e continue com uma lavagem normal no programa desejado.



TABLA DE PROGRAMAS

PROGRAMA PARA:	LLEVE EL PUNTERO DEL MANDO SELECTOR DE PROGRAMAS SOBRE:	CARGA MAX kg	TEMP. °C	CARGA DETERGENTE			
				II	☼	I	
Tejidos resistentes Algodón, lino, cáñamo	Blanco con prelavado	90°C P	7	90°	●	●	●
Algodón, mixtos	Colores resistentes	60°C **	7	60°	●	●	
	Colores resistentes	40°C	7	40°	●	●	
	Colores delicados	30°C	7	30°	●	●	
Tejidos mixtos y sintéticos Mixtos resistentes	Colores resistentes con prelavado	60°C P	3,5	60°	●	●	●
Sintéticos (Rayon, Acrílicos)	Colores resistentes	50°C **	3,5	50°	●	●	
	Colores delicados	40°C	3,5	40°	●	●	
Tejidos muy delicados Ropa de lana Sintéticos (Rayon, Acrílicos)	Delicados	40°C **	2,5	40°	●	●	
	Lana lavable en lavadora	40°C	2	40°	●	●	
	Lavado a mano	30°C	1,5	30°	●	●	
Especiales	Aclarados		-	-	▲	●	
	Centrifugado energético		-	-			
	Sólo vaciado						
	Programa "Mix y lavado"	M&W 40°C	7	40°	●	●	
	Ciclo rápido	50°C	2,5	50°	●	●	

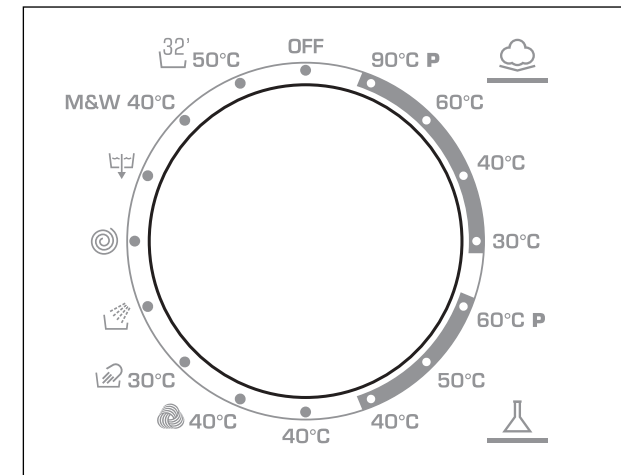
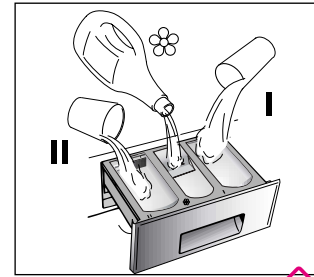

Notas a considerar:

En caso de ropa con un alto grado de suciedad, se aconseja la reducción de la carga a máximo 4 kg.

** Programas según normas CENELEC EN 60456.

En todos los programas es posible regular la velocidad de centrifugado según el consejo del fabricante de la prenda. Si la etiqueta no posee ninguna indicación se puede centrifugar a la máxima velocidad prevista en el programa.

▲ Cuando solo algunos tejidos presentan manchas que necesitan un tratamiento con productos blanqueadores líquidos, se puede proceder a la limpieza preliminar en la lavadora. Para ello: Introducir en el compartimento "II" del dispensador de detergentes el cajetín previsto sobre la cual hay que introducir el producto blanqueador y accionar el programa "ACLARADOS" (). Acabado este tratamiento, llevar el programador a la posición "OFF", añadiendo a las prendas tratadas el resto de la colada y proceder al lavado normal con el programa deseado.

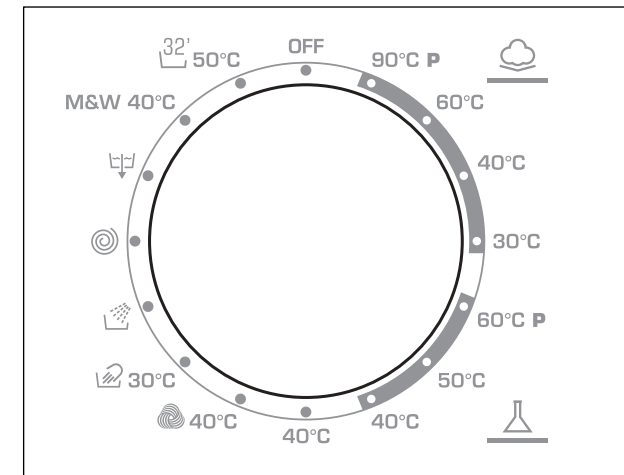





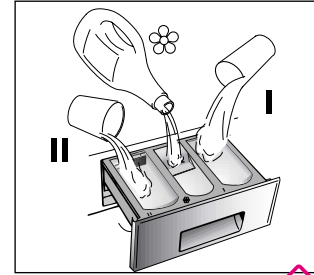

TABLE OF PROGRAMMES

PROGRAM FOR:	PROGRAMME SELECTOR ON:	WEIGHT MAX kg	TEMP. °C	CHARGE DETERGENT		
				II	☼	I
Resistant fabrics Cotton, linen	Whites with prewash 90°C P	7	90°	●	●	●
Cotton, mixed	Fast coloureds 60°C **	7	60°	●	●	
	Fast coloureds 40°C	7	40°	●	●	
	Non fast coloureds 30°C	7	30°	●	●	
Mixed fabrics and synthetics Mixed, resistant	Fast coloureds with Prewash 60°C P	3,5	60°	●	●	●
Synthetics (nylon, perlon), mixed cotton	Fast coloureds 50°C **	3,5	50°	●	●	
	Non fast coloureds 40°C	3,5	40°	●	●	
Very delicate fabrics	Delicates 40°C **	2,5	40°	●	●	
	"MACHINE WASHABLE" woollens  40°C	2	40°	●	●	
	Hand wash  30°C	1,5	30°	●	●	
Specials	Rinse 	-	-	▲	●	
	Fast spin 	-	-			
	Drain only 	-	-			
	Mix & Wash system programme M&W 40°C	7	40°	●	●	
	Rapid 32 minute  50°C	2,5	50°	●	●	



Please read these notes

When washing heavily soiled laundry it is recommended the load is reduced to 4 kg maximum.

** Programmes according to CENELEC EN 60456.

The spin speed may also be reduced, to match any guidelines suggested on the fabric label, or for very delicate fabrics cancel the spin completely this option is available with a spin speed button.

▲ When only a limited number of articles have stains which require treatment with liquid bleaching agents, preliminary removal of stain can be carried out in the washing machine. Pour the bleach into the liquid bleach container, inserted into the compartment marked "II" in the detergent drawer, and set the special programme "RINSE". When this phase has terminated, turn the programme selector on the "OFF" position, add the rest of the fabrics and proceed with a normal wash on the most suitable programme.

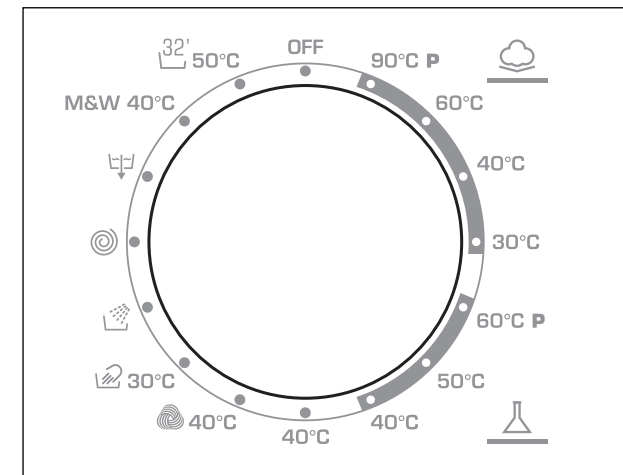

CHAPITRE 8

SELECTION

L'appareil dispose de 4 groupes de programmes différents pour laver tous types de tissus et selon différents degrés de salissure en attribuant au type de lavage, la température et la durée (voir tableau des programmes de lavage).

1. TISSUS RÉSISTANTS

Ces programmes sont destinés à accomplir des lavages et des rinçages avec le maximum d'efficacité. Ils sont entrecoupés de cycles d'essorages qui offrent des résultats parfaits sur le rinçage. L'essorage final retire le maximum d'eau contenue dans les tissus.

2. TISSUS MIXTES ET SYNTHÉTIQUES

La combinaison d'un système de lavage efficace, une rotation optimum du tambour et l'autogestion du niveau d'eau assurent des résultats de lavage excellents, pendant qu'un rinçage délicat évite les faux plis.

3. TISSUS TRÈS DÉLICATS

Il s'agit d'un nouveau concept de lavage qui alterne des moments de brassage et de trempage du linge; ce processus est particulièrement indiqué pour le lavage de tissus extrêmement délicats comme la Pure Laine Vierge. Le lavage et le rinçage sont effectués à pleine eau afin d'obtenir les meilleures prestations.

LAVAGE A LA MAIN

Cette machine à laver est également équipée d'un programme de Lavage à la main. Ce programme vous permet d'effectuer un cycle de lavage complet pour les vêtements qui exigent d'être lavés à la main. Le programme a une température de 30°C et se termine par 3 rinçages et un essorage rapide.

CAPITOLO 8

SELEZIONE PROGRAMMI

Per trattare i vari tipi di tessuto e le varie gradazioni di sporco, la lavatrice ha 4 fasce di programmi diversi per tipo di tessuto, temperatura e durata (vedere tabella programmi di lavaggio).

1. TESSUTI RESISTENTI

I programmi sono realizzati per sviluppare il massimo grado di lavaggio e i risciacqui, intervallati da fasi di centrifuga, assicurano un perfetto risciacquo. La centrifuga finale alla massima velocità assicura un'ottima strizzatura.

2. TESSUTI MISTI E SINTETICI

Il lavaggio ed il risciacquo sono ottimizzati nei ritmi di rotazione del cesto e nei livelli di acqua. La centrifuga ad azione delicata, assicura una ridotta formazione di pieghe sui tessuti.

3. TESSUTI DELICATISSIMI

E' un nuovo concetto di lavaggio in quanto alterna momenti di lavoro a momenti di pausa, particolarmente indicato per il lavaggio di tessuti molto delicati come la lana. Il lavaggio ed i risciacqui sono eseguiti con alto livello di acqua per assicurare le migliori prestazioni.

"LAVAGGIO A MANO"

La macchina presenta anche un ciclo di lavaggio delicato chiamato Lavaggio a mano. Il programma consente un ciclo di lavaggio completo per i capi da lavare esclusivamente a mano. Il programma raggiunge una temperatura massima di 30°C e termina con 3 risciacqui e una centrifuga delicata.



CAPÍTULO 8

SELECÇÃO DOS PROGRAMAS

A máquina dispõe de 4 vários grupos de programas baseados nos diversos tipos de tecidos a lavar, nos vários graus de sujidade, na temperatura e na duração do programa de lavagem (ver a tabela de programas).

1 TECIDOS RESISTENTES

Os programas deste grupo foram desenvolvidos de modo a garantirem os melhores resultados de lavagem e os enxaguamentos com centrifugação intercalar garantem um enxaguamento perfeito da roupa. A centrifugação final assegura que as peças de roupa fiquem bem torcidas.

2 TECIDOS MISTOS E SINTÉTICOS

A lavagem e o enxaguamento estão otimizados através dos ritmos de rotação do tambor e dos níveis de água. A centrifugação suave assegura uma formação reduzida de pregas e de rugas nos tecidos.

3 TECIDOS MUITO DELICADOS

Este programa representa um novo conceito de lavagem que alterna fases de rotação e de impregnação, sendo particularmente adequado para tecidos muito delicados, por exemplo, pura lã virgem. Para que os resultados de lavagem sejam os melhores, tanto a lavagem, como o enxaguamento, se processam com um nível elevado de água.

LAVAGEM À MÃO 30°

Esta máquina de lavar também tem um programa de ciclo de lavagem à mão. Este programa tem um ciclo completo de lavagem para roupas, denominado como "Só Lavagem à Mão". O programa tem uma temperatura de 30° C e é concluído com 3 enxaguamentos e uma lenta centrifugação.

CAPÍTULO 8

SELECCIÓN

Para tratar los distintos tipos de tejido y los diferentes grados de suciedad, la lavadora tiene 4 áreas de programas diferentes para cada tipo de: lavado, temperatura y duración (vea tabla de programas de lavado).

1 TEJIDOS RESISTENTES

Los programas se han confeccionado para desarrollar el máximo grado de lavado y los aclarados regulados por las fases de centrifugado aseguran un perfecto aclarado. El centrifugado final asegura un escurrido óptimo.

2 TEJIDOS MIXTOS Y SINTÉTICOS.

El lavado y el aclarado están optimizados por los ritmos de rotación del tambor y los niveles de agua. El centrifugado de acción delicada, asegura una reducida formación de arrugas sobre los tejidos.

3 TEJIDOS MUY DELICADOS

Es un nuevo concepto de lavado, ya que alterna momentos de funcionamiento y momentos de pausa, especialmente indicado para el lavado de tejidos muy delicados tales como la Pura Lana Virgen. El lavado y los aclarados son llevados a cabo con un alto nivel de agua para asegurar las mejores prestaciones.

LAVADO A MANO

La lavadora presenta también un ciclo de lavado delicado denominado "lavado a mano". El programa permite realizar un ciclo completo de lavado para ropa prevista para lavar a mano. El programa lava a una temperatura máxima de 30°C y termina con 3 aclarados y un centrifugado delicado.

CHAPTER 8

SELECTION

For the various types of fabrics and various degrees of dirt the washing machine has 4 different programme bands according to: wash cycle, temperature and length of cycle (see table of washing cycle programmes).

1 RESISTANTS FABRICS

The programmes have been designed for a maximum wash and the rinses, with spin intervals, ensure perfect rinsing. The final spin gives more efficient removal of water.

2 MIXED AND SYNTHETIC FABRICS

The main wash and the rinse gives best results thanks to the rotation rhythms of the drum and to the water levels. A gentle spin will mean that the fabrics become less creased.

3 SPECIAL DELICATE FIBRES

This is a new wash cycle which alternates washing and soaking and is particularly recommended for very delicate fabrics such as Pure Machine Washable Wool. The wash cycle and rinses are carried out with high water levels to ensure best results.

SPECIAL "HAND WASH"

This washing machine also has a gentle Hand Wash programme cycle. This programme allows a complete washing cycle for garments specified as "Hand Wash only" on the fabric care label. The programme has a temperature of 30°C and concludes with 3 rinses and a slow spin.

FR

4. SPECIAUX

**PROGRAMME SPÉCIAL
"RINÇAGE"**

Ce programme effectue 3 rinçages du linge avec essorage intermédiaire (éventuellement annulable grâce à la touche correspondante). Il peut être utilisé pour rincer tous types de tissus, par exemple après un lavage à la main.

Ce programme peut être en outre utilisé comme cycle de BLANCHISSAGE (voir le tableau des programmes).

**PROGRAMME SPÉCIAL
"ESSORAGE ENERGIQUE"**

Ce programme effectue un essorage à la vitesse maximale (qui peut être réduit en agissant sur la touche appropriée).

UNIQUEMENT VIDANGE

Ce programme vous permet d'effectuer la vidange de l'eau.

IT

4. SPECIALI

**PROGRAMMA SPECIALE
"RISCIACQUI"**

Questo programma effettua 3 risciacqui della biancheria con centrifuga intermedia (eventualmente riducibile o annullabile tramite l'apposito tasto). E' utilizzabile per risciacquare qualsiasi tipo di tessuto, ad esempio dopo un lavaggio effettuato a mano.

Questo programma può essere inoltre utilizzato come ciclo di CANDEGGIO (vedi tabella programmi).

**PROGRAMMA SPECIALE
"CENTRIFUGA FORTE"**

Questo programma effettua una centrifuga alla massima velocità (eventualmente riducibile tramite l'apposito tasto).

SOLO SCARICO

Questo programma effettua lo scarico dell'acqua.



PT

4. Programas Especiais

**PROGRAMA ESPECIAL
"ENXAGUAMENTO"**

Este programa é composto por 3 enxaguamentos com uma velocidade de centrifugação intermédia (que pode ser excluída ao usar o botão para o efeito). Pode ser utilizado para enxaguar qualquer tipo de tecido, ou por exemplo para utilizar após a lavagem de roupa à mão.

Este programa pode ser igualmente usado como um ciclo de branqueamento (veja tabela de programas).

**PROGRAMA ESPECIAL
"CENTRIFUGAÇÃO RÁPIDA"**

O programa "CENTRIFUGAÇÃO RÁPIDA" proporciona a máxima centrifugação (a qual pode ser reduzida utilizando a tecla correcta).

ESCOAR

O programa escoar é indicado para escoar a água.

ES

4. PROGRAMAS ESPECIALES

**PROGRAMA ESPECIAL
"ACLARADOS"**

Este programa efectúa 3 aclarados de la colada con centrifugado intermedio (eventualmente se puede anular mediante la tecla específica). Es utilizable para aclarar cualquier tipo de tejidos, por ejemplo después de un lavado efectuado a mano.

Este programa puede ser utilizado como ciclo BLANQUEADOR (ver tabla de programas).

**PROGRAMA ESPECIAL
"CENTRIFUGADO FUERTE"**

Este programa efectua un centrifugado a la máxima velocidad (eventualmente reducible mediante la tecla).

SÓLO VACIADO

Este programa le permite realizar el vaciado del agua.

EN

4. SPECIALS

**SPECIAL "RINSE"
PROGRAMME**

This programme carries out three rinses with a intermediate spin (which can be excluded by using the correct button). It can be used for rinsing any type of fabric, eg. use after hand-washing.

This program can be also used as cycle of Bleaching (see table of washing cycle programmes).

**SPECIAL "FAST SPIN"
PROGRAMME**

Programme "FAST SPIN" carries out a maximum spin (which can be reduced by using the correct button).

DRAIN ONLY

This programme drains out the water.

QUELLAVELINGE.COM

FR

PROGRAMME "MIX & WASH SYSTEM"

Il s'agit d'un brevet exclusif **Candy** et il comporte 2 grands avantages pour l'utilisateur:

- pouvoir laver différents tissus ensemble (exemple: coton + synthétique etc...) **QUI NE DÉTEINT PAS**;

- effectuer le lavage avec une économie d'énergie considérable.

Le programme de lavage "Mix & Wash" a une température de 40°C et alterne phases dynamiques (le panier qui tourne) aux phases statiques (linge en trempage en phase de repos).

Pour ce motif il a une durée plus élevée, en atteignant presque les 2 heures. La consommation d'énergie électrique pour le cycle entier est de seulement 850 W/h.

Important:

- le premier lavage de nouveau linge colorés, doit être effectué séparément;
- dans chaque cas, **ne jamais mélanger du linge coloré QUI DÉTEINT**.

PROGRAMME "RAPIDE 32 MINUTES"

Ce programme permet d'effectuer un cycle de lavage complet en 30 minutes environ pour des charges de linge jusqu'à 2,5 kg et à une température de 50°C.

Quand vous sélectionnez le programme "Rapide 32 minutes", nous vous recommandons d'utiliser seulement 20% de la quantité indiquée sur la boîte de produit.

IT

PROGRAMMA "MIX & WASH"

Si tratta di un brevetto esclusivo **Candy** e offre 2 grandi vantaggi:

- poter lavare insieme capi di diversi tessuti (es. cotone + sintetico ecc...) **NON STINGENTI**;

- effettuare il lavaggio con un notevolissimo risparmio di energia.

Il programma di lavaggio "Mix & Wash" ha una temperatura di 40°C ed alterna fasi dinamiche (il cesto che gira) a fasi statiche (capi in ammollo in fase di riposo). Per questo motivo ha una durata più elevata, raggiungendo quasi le 2 ore.

Il consumo di energia elettrica per l'intero ciclo a pieno carico è di soli 850 W/h.

Avvertenze:

- il primo lavaggio di capi colorati nuovi deve essere effettuato separatamente.
- in ogni caso, **non mischiare mai capi colorati stingenti**.

PROGRAMMA RAPIDO "32 MINUTI"

Il programma rapido 32 minuti permette di effettuare in 30 minuti circa un ciclo completo di lavaggio per un massimo di 2,5 kg di biancheria ad una temperatura di 50°C.

Quando selezionate il "programma rapido 32 minuti" utilizzate solo il 20% della quantità di detersivo riportata sulla confezione.

M&W 40°C

32' 50°C

PT

PROGRAMA MIX & WASH

Este é um sistema exclusivo Candy que envolve duas grandes vantagens para o consumidor:

- possibilidade de lavar conjuntamente vários tipos de tecidos (por exemplo algodões + sintéticos etc...) não coloridos;

- lavar com uma considerável poupança de energia.

O programa "Mix & Wash" lava a uma temperatura de 40°C e alterna fases dinâmicas (o tambor gira) com fases estáticas (tecidos em fase de repouso). O programa "Mix & Wash" tem a duração de quase 2 horas. O consumo de energia para um ciclo completo é de apenas 0,85 kW/h.

Importante:

- a primeira lavagem de tecidos coloridos deve ser feita separadamente;
- em todo o caso, nunca junte tecidos coloridos.

PROGRAMA RÁPIDO 32 MINUTOS

O programa rápido - 32 minutos completa o ciclo de lavagem aproximadamente em 30 minutos, com um máximo de carga de roupa de 2,5 kg e 50°C de temperatura.

Se seleccionar o programa "Rápido 32", deverá utilizar apenas 20% das quantidades recomendadas indicadas na embalagem do detergente.

ES

PROGRAMA "MIX Y LAVADO"

Se trata de una exclusiva Candy y comporta dos grandes ventajas para el usuario:

- Poder lavar conjuntamente tejidos diversos (Ej. Algodón + sintético, etc...) **QUE NO DESTIÑAN**.

- Efectuar un lavado con un grandísimo ahorro de energía.

El programa de lavado "Mix y Lavado" se realiza a una temperatura de 40°C y alterna fases dinámicas (el cesto que gira) y estáticas (tejidos en remojo en fase de reposo). Por este motivo posee una duración más elevada de casi 2 horas (mucho menor que dos ciclos independientes de lavado).

El consumo de energía eléctrica para todo el ciclo es de sólo 0,85 kW/h

Advertencias:

- El primer lavado, en la ropa de color, se debe realizar separadamente.
- En cualquier caso, **no mezclar nunca ropa de color que destiña**.

PROGRAMA RÁPIDO 32 MINUTOS

El programa rápido 32 minutos permite efectuar en alrededor de 30 minutos un ciclo completo de lavado para un máximo de 2,5 kg de ropa a una temperatura de 50°C.

Si se selecciona este programa, se recomienda utilizar sólo el 20% de la dosis recomendada en el envase del detergente.

EN

"MIX & WASH SYSTEM" PROGRAMME

This is an exclusive **Candy** system and involves 2 great advantages for the consumer:

- to be able to wash together different type of fabrics (e.g. cotton + synthetic etc...) **FAST COLOURED**;

- to wash with a considerable energy saving.

The "Mix & Wash" programme has a temperature of 40°C and alternate dynamic phases (the basket that turns) to static phases (fabrics in soak in phase of rest) with a duration programme that almost reaching the 2 hours. The energy consumption for the complete cycle is only 850 W/h.

Important:

- the first washing of new coloureds fabrics must be done separately;
- in every case, **never mix NON-FAST COLOURED fabrics**.

32 MINUTE RAPID PROGRAMME

The 32 minute rapid programme allows a complete washing cycle to be carried out in approximately 30 minutes, with up to a maximum load of 2,5 kg and a temperature of 50°C.

When selecting the "32 minute rapid" programme, please note that we recommend you use only 20% of the recommended quantities shown on the detergent pack.

CHAPITRE 9

TIROIR A LESSIVE

Le tiroir à lessive est divisé en 3 petits bacs:

- le bac marqué du symbole "I" sert pour la lessive destinée au pré-lavage;
- le bac marqué du symbole "II" sert pour des additifs spéciaux: adoucisseurs, parfums, amidon, produits pour l'azurage, etc;
- le bac marqué du symbole "III" sert pour la lessive destinée au lavage.

Si vous souhaitez utiliser une lessive liquide, un récipient spécial peut être inséré dans la section "II" du tiroir à lessive. Grâce à ce système, la lessive s'écoulera dans le tambour seulement au bon moment.

Ce bac doit être introduit dans la section "II" du tiroir à lessive, également lorsque l'on désire utiliser le programme "RINÇAGE" comme cycle de BLANCHISSAGE.

ATTENTION :
NOUS RAPPELONS QUE CERTAINS PRODUITS ONT DES DIFFICULTÉS À ÊTRE ÉVACUÉS; DANS CE CAS NOUS VOUS CONSEILLONS D'UTILISER LE DOSEUR QUI VA DIRECTEMENT DANS LE TAMBOR.

ATTENTION :
DANS LE BAC MARQUÉ DU SYMBOLE "II" N'INTROUIRE QUE DES PRODUITS LIQUIDES. LA MACHINE EST PROGRAMMÉE DE MANIÈRE À AUTOMATIQUÉMENT ABSORBER LES PRODUITS COMPLÉMENTAIRES PENDANT LE DERNIER RINÇAGE DE TOUS LES CYCLES DE LAVAGE.

CAPITOLO 9

CASSETTO DETERATIVO

Il cassetto deterativo è suddiviso in 3 vaschette:

- la vaschetta contrassegnata con "I" serve per il deterativo del prelavaggio;
- la vaschetta contrassegnata con "II", serve per additivi speciali, ammorbidenti, profumi inamidanti, azzurranti, ecc.
- la vaschetta contrassegnata con "III" serve per il deterativo di lavaggio.

Se si desidera adoperare deterativi liquidi, va introdotta l'apposita vaschetta in dotazione nello scomparto contrassegnato con "II" del cassetto deterativo. Questo assicura che il sapone liquido vada nel cesto solo al momento in cui è necessario.

Se si desidera Candeggiare occorre utilizzare il programma Risciacqui ed inserire la sopracitata vaschetta sempre nello scomparto "II".

ATTENZIONE: SI RICORDI CHE ALCUNI DETERATIVI SONO DI DIFFICILE ASPORTAZIONE. IN QUESTO CASO LE CONSIGLIAMO L'USO DI UN APPOSITO CONTENITORE DA PORRE NEL CESTELLO.

ATTENZIONE: NELLA VASCHETTA CONTRASSEGNA TA CON "II" METTERE SOLO PRODOTTI LIQUIDI. LA MACCHINA È PREDISPOSTA AL PRELIEVO AUTOMATICO DEGLI ADDITIVI DURANTE L'ULTIMO RISCIAQUO IN TUTTI I CICLI DI LAVAGGIO.

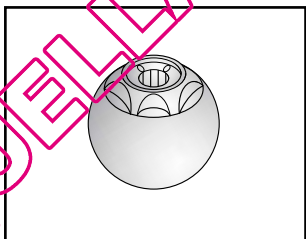
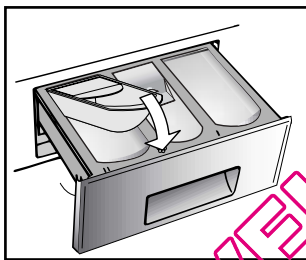
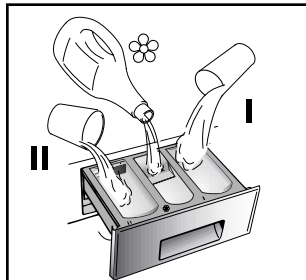

CAPÍTULO 9

GAVETA PARA DETERGENTE

A gaveta para detergente está dividida em 3 compartimentos:

- O compartimento, indicado com "I", destina-se ao detergente da pré-lavagem.
- O compartimento "II" destina-se a aditivos especiais, amacia dores, perfumes, gomas branqueadores, etc.
- O compartimento indicado com "III", é para o detergente da lavagem principal.

No caso dos detergentes líquidos, utilize o recipiente próprio, semelhante ao que é apresentado na figura, e que deverá ser introduzido no tambor, sobre a roupa.

Este especial dispensador deverá ser inserido no compartimento "II" na gaveta do detergente, ou também quando deseja utilizar o programa "ENXAGUAMENTO" como ciclo BRANQUEADOR.

ATENÇÃO:
LEMBRE-SE DE QUE ALGUNS DETERGENTES SÃO DIFÍCEIS DE REMOVER. RECOMENDAMOS QUE, NESSE CASO, UTILIZE O RECIPIENTE ESPECIAL PARA O DETERGENTE, QUE DEVERÁ SER DIRECTAMENTE COLOCADO NO TAMBOR.

NO COMPARTIMENTO "II" USAR APENAS PRODUTOS LÍQUIDOS. A MÁQUINA ESTÁ PREPARADA PARA A UTILIZAÇÃO AUTOMÁTICA DE ADITIVOS DURANTE O ÚLTIMO ENXAGUAMENTO EM TODOS OS CICLOS DE LAVAGEM.

CAPÍTULO 9

CUBETA DEL DETERGENTE

La cubeta del detergente está dividida en 3 compartimentos:

- El compartimento señalado como "I" sirve para el detergente destinado al prelavado.
- El compartimento señalado como "II", sirve para aditivos especiales, suavizantes, perfumantes, almidones, azules, etc.
- El compartimento señalado como "III" sirve para el detergente destinado al lavado.

Para el detergente líquido usar el recipiente que se adjunta (colocándolo) según figura.

Este cajetín debe ser insertado en el compartimento "II" del dispensador de detergentes, también cuando se desea utilizar el programa "ACLARADOS" como ciclo "BLANQUEADOR".

ATENCIÓN:
RECUERDE QUE ALGUNOS DETERGENTES SON DIFÍCILES DE ARRASTRAR, EN ESTE CASO, LE ACONSEJAMOS UTILIZAR EL CONTENEDOR APROPIADO PARA PONERLO DIRECTAMENTE EN EL TAMBOR.

ATENCIÓN: EN EL COMPARTIMENTO SEÑALADO COMO "II" INTRODUCIR SOLO PRODUCTOS LÍQUIDOS. LA LAVADORA HA SIDO PREPARADA PARA LA UTILIZACIÓN AUTOMÁTICA DE LOS ADITIVOS DURANTE EL ÚLTIMO ACLARADO EN TODOS LOS CICLOS DE LAVADO

CHAPTER 9

DETERGENT DRAWER

The detergent draw is split into 3 compartments:

- the compartment labelled "I" is for prewash detergent;
- the compartment labelled "II" is for special additives, fabric softeners, fragrances, starch, brighteners etc;
- the compartment labelled "III" is for main wash detergent.

If liquid detergents are used, please insert the special container supplied into the compartment marked "II" in the detergent drawer. This ensures that the liquid detergent enters the drum at the right stage of the wash cycle.

This special container must be inserted into the compartment marked "II" in the detergent drawer, also when you wish to use the "RINSE" programme as BLEACHING cycle.

NOTE: SOME DETERGENTS ARE DIFFICULT TO REMOVE. FOR THESE, WE RECOMMEND YOU USE THE SPECIAL DISPENSER WHICH IS PLACED IN THE DRUM.

NOTE: ONLY PUT LIQUID PRODUCTS IN THE COMPARTMENT LABELLED "II". THE MACHINE IS PROGRAMMED TO AUTOMATICALLY TAKE UP ADDITIVES DURING THE FINAL RINSE STAGE FOR ALL WASH CYCLES.

CHAPITRE 10

LE PRODUIT

ATTENTION:

si vous devez laver des tapis, des couvre-lits ou d'autres pièces lourdes, nous conseillons de ne pas essorer.

Pour laver à la machine des vêtements et de la lingerie se reporter à l'étiquette qui doit mentionner "pure laine vierge" et l'indication "ne se feutre pas" ou "peut être lavé en machine".

ATTENTION:**Au cours de la phase de sélection vérifier que:**

- aucun objet métallique ne se trouve dans le linge à laver (boucles, épingles de nourrice, épingles, monnaie, etc.);
- les taies d'oreiller soient boutonnées, les fermetures à glissière, les crochets, les oeillets soient fermés, les ceintures et les rubans des robes de chambre soient noués;
- les anneaux soient enlevés des rideaux;
- n'oubliez pas de lire attentivement l'étiquette sur les tissus;
- Si, au cours de la sélection, vous trouvez des taches résistantes, les enlever à l'aide d'un nettoyant spécial.

CAPITOLO 10

IL PRODOTTO

ATTENZIONE:

se deve lavare tappetoni, copriletti o altri indumenti pesanti e bene non centrifugare.

Indumenti e biancheria di lana, per poter essere lavati in lavatrice, devono essere contrassegnati con il simbolo "Pura Lana Vergine" e avere inoltre l'indicazione "Non infeltrisce" oppure "Lavabile in lavatrice".

ATTENZIONE:**Durante la selezione si assicurarsi che:**

- nella biancheria da lavare non vi siano oggetti metallici (ad esempio fermagli, spilli di sicurezza, spilli, monete, ecc.);
- abbottoni federe, chiuda le cerniere lampo, gancetti a occhielli, annodi cinghie sciolte e lunghi nastri di vestaglie;
- asporti dalle tendine anche i rulli di scorrimento;
- osservi attentamente le etichette sui tessuti;
- se durante la selezione vede delle macchie resistenti, le asporti con del detersivo speciale o con un'apposita pasta di lavaggio.

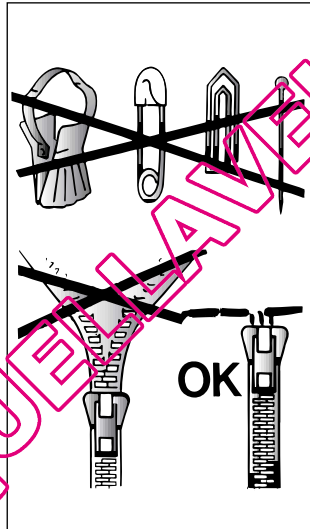

CAPÍTULO 10

SEPARAÇÃO DAS PEÇAS DE ROUPA

ATENÇÃO:

Recomendamos que, sempre que lavar tapetes pesados, colchas e outras peças de roupa igualmente pesadas, suprima a centrifugação.

Antes de colocar uma peça de lã na máquina, verifique a respectiva etiqueta, para se assegurar de que é um artigo de "Pura Lã Virgem" e também "Lavável à Máquina" e "Não feltrante". Só estas peças de lã poderão ser lavadas na máquina.

IMPORTANTE:**Quando separar as peças de roupa a lavar certifique-se de que:**

- não deixou objectos metálicos nas peças de roupa, por exemplo, alfinetes, alfinetes de ama, moedas, etc.;
- apertou os botões das almofadas, os fechos, os colchetes, os cintos e que prendeu as fitas de tecido compridas;
- retirou as argolas das cortinas;
- o programa de lavagem seleccionado está de acordo com as indicações de lavagem fornecidas pelos fabricantes das peças de roupa (símbolos inscritos nas respectivas etiquetas).
- Além disso, antes de colocar qualquer peça de roupa muito suja na máquina, remova as nódoas mais difíceis com um detergente especial ou tira-nódoas.

CAPÍTULO 10

EL PRODUCTO

ATENCIÓN:

si tiene que lavar alfombras, colchas u otras prendas pesadas es mejor no centrifugar.

Las prendas y ropa de lana, para poderlas lavar en la lavadora, deben llevar el símbolo "Pura Lana Virgen" y tener además la indicación "no se apelmaza" o bien "lavable en máquina".

ATENCIÓN:**Durante la selección asegúrese de que:**

- en la ropa para lavar no haya objetos metálicos (por ejemplo, clips, imperdibles, alfileres, monedas, etc.);
- abroche las fundas de las almohadas, cierre las cremalleras, las anillas, ate las cintas sueltas y las tiras largas de los vestidos;
- quite de las cortinas también los elementos de rodamiento;
- lea atentamente las etiquetas de los tejidos;
- si durante la selección aprecia manchas resistentes, quítelas con un detergente especial o con una pasta de lavado apropiada.

CHAPTER 10

THE PRODUCT

IMPORTANT:

When washing heavy rugs, bed spreads and other heavy articles, it is advisable not to spin.

To be machine-washed, woollen garments and other articles in wool must bear the "Machine Washable Label".

IMPORTANT: When sorting articles ensure that:

- there are no metal objects in the washing (e.g. brooches, safety pins, pins, coins etc.);
- cushion covers are buttoned, zips and hooks are closed, loose belts and long tapes on dressing gowns are knotted.
- runners from curtains are removed.
- attention is paid to garment labels.
- when sorting, any tough stains should be removed prior to washing using stain removers only recommended on label.

CHAPITRE 11

CONSEILS UTILES
POUR L'UTILISATEUR**SUGGESTION POUR L'UTILISATION DE
VOTRE LAVE-LINGE**

Dans le souci du respect de l'environnement et avec le maximum d'économie d'énergie, charger au maximum votre lave-linge pour éliminer les éventuels gaspillages d'énergie et d'eau. Nous recommandons d'utiliser la capacité maximale de chargement de votre lave-linge.

Vous pouvez ainsi économiser jusqu'à 50% d'énergie si vous pratiquez le chargement maximal. Effectuez un lavage unique à l'opposé de 2 lavages en 1/2 charge.

**QUAND LE PRE-LAVAGE EST-IL
VRAIMENT NÉCESSAIRE ?**

Seulement dans le cas d'un linge particulièrement sale. Dans le cas d'un linge normalement sale, ne sélectionnez pas l'option "prélavage", ceci vous permettra une économie d'énergie de 5 à 15%.

**QUELLE TEMPÉRATURE DE LAVAGE
SÉLECTIONNER ?**

L'utilisation des détachants avant le lavage en machine ne rend pas nécessaire le lavage au-delà de 60°C. L'utilisation de la température de 60°C permet de diminuer la consommation d'énergie de 50%.

CAPITOLO 11

CONSIGLI UTILI
PER GLI UTENTI

Brevi suggerimenti per un utilizzo del proprio elettrodomestico nel rispetto dell'ambiente e con il massimo risparmio

**CARICARE AL MASSIMO LA
PROPRIA LAVABIANCHERIA**

Per eliminare eventuali sprechi di energia, acqua o detersivo si raccomanda di utilizzare la massima capacità di carico della propria lavabiancheria. E' possibile infatti risparmiare fino al 50% di energia con un carico pieno effettuato con un unico lavaggio rispetto a due lavaggi a mezzo carico.

**QUANDO SERVE VERAMENTE IL
PRELAVAGGIO?**

Solamente per carichi particolarmente sporchi! Si risparmia dal 5 al 15% di energia evitando di selezionare l'opzione prelavaggio per biancheria normalmente sporca.

**QUALE TEMPERATURA DI
LAVAGGIO SELEZIONARE?**

L'utilizzo di smacchiatori prima del lavaggio in lavabiancheria riduce la necessità di lavare a temperature superiori a 60°C. E' possibile risparmiare fino al 50% utilizzando la temperatura di lavaggio di 60°C.

CAPÍTULO 11

CONSELHOS PARA
O CLIENTE

Um guia para uma utilização mais ecológica e económica da sua máquina de lavar roupa.

**MAXIMIZE A QUANTIDADE DE
ROUPA A LAVAR**

Assegure a melhor utilização possível da energia, da água, do detergente e do tempo, lavando na máquina de lavar roupa a quantidade máxima de roupa recomendada. Poupe até 50% de energia lavando uma carga completa em vez de lavar 2 meias cargas.

**TEM DE FAZER UMA PRÉ-
LAVAGEM?**

Só se a roupa estiver muito suja! Se, no caso de a roupa estar pouco ou normalmente suja, NÃO seleccionar a função de pré-lavagem. Poupará detergente, tempo e água e ainda entre 5 a 15% de consumo de energia.

**TEM REALMENTE DE LAVAR A
ROUPA COM ÁGUA QUENTE?**

Trate as nódoas com um produto especial para remover as nódoas ou amoleça as nódoas já secas em água antes de lavar a roupa na máquina: deixará assim de ter tanta necessidade de lavar a roupa com um programa de lavagem a quente. Poupe até 50% de energia utilizando programas de lavagem a 60°C.

CAPÍTULO 11

CONSEJOS ÚTILES
PARA EL USUARIO

Breves sugerencias para la utilización del electrodoméstico en el respeto del medio ambiente y con el máximo ahorro.

**CARGAR AL MÁXIMO LA
LAVADORA**

Para eliminar eventuales despilfarros de energía, agua o detergente se recomienda utilizar la máxima capacidad de carga de la lavadora. Es posible, ahorrar hasta el 50% de energía con una carga llena efectuada en una única colada, respecto a dos coladas a 1/2 carga.

**CUANDO SIRVE REALMENTE EL
PRELAVADO?**

Solamente para cargas particularmente sucias! Se ahorra del 5 al 15% de energía evitando la selección de la opción del prelavado para ropa de suciedad normal.

**QUÉ TEMPERATURA DE
LAVADO SELECCIONAR?**

La utilización de productos para eliminar manchas antes del lavado en la lavadora, reduce la necesidad de lavar a temperaturas superiores a 60°C. Es posible ahorrar hasta un 50% utilizando una temperatura de lavado de 60°C.

CHAPTER 11

CUSTOMER
AWARENESS

A guide environmentally friendly and economic use of your appliance.

MAXIMISE THE LOAD SIZE

Achieve the best use of energy, water, detergent and time by using the recommended maximum load size.

Save up to 50% energy by washing a full load instead of 2 half loads.

DO YOU NEED TO PRE-WASH?

For heavily soiled laundry only! SAVE detergent, time, water and between 5 to 15% energy consumption by NOT selecting Prewash for slight to normally soiled laundry.

IS A HOT WASH REQUIRED?

Pretreat stains with stain remover or soak dried in stains in water before washing to reduce the necessity of a hot wash programme. Save up to 50% energy by using a 60°C wash programme.

LAVAGE

CAPACITÉ VARIABLE
AUTOMATIQUE

Cette machine peut adapter automatiquement le niveau d'eau au type et à la quantité de linge. Vous pouvez ainsi obtenir un lavage "personnalisé", même du point de vue énergétique. Ce système permet de diminuer la consommation d'énergie et réduit nettement les temps de lavage.

EXEMPLE:

Pour les tissus extrêmement délicats nous conseillons d'utiliser un filet. Supposons que le linge à laver soit en COTON EXTREMEMENT SALE (s'il a des taches particulièrement résistantes les enlever avec un détachant).

Nous vous conseillons de ne pas faire un lavage exclusivement de serviettes-éponge qui, absorbant beaucoup d'eau, deviennent trop lourdes.

- Ouvrir le tiroir à produits lessiviels.
- Remplir le bac de lavage II avec 120 g de produit.
- En cas de besoin, remplir le bac des additifs avec 50 ml de produit .
- Fermer le tiroir.

LAVAGGIO

CAPACITÀ VARIABILE

Questa lavatrice è in grado di adattare automaticamente il livello dell'acqua al tipo e alla quantità di biancheria. E' così possibile ottenere un bucato "personalizzato" anche dal punto di vista energetico. Questo sistema porta ad una diminuzione dei consumi d'energia e ad una riduzione sensibile dei tempi di lavaggio.

ESEMPIO DI USO:

Per tessuti molto delicati è consigliabile l'utilizzo di un sacchetto di rete. Supponiamo che il bucato da lavare sia di COTONE MOLTO SPORCO (se ha delle macchie particolarmente resistenti le asporti con l'apposita pasta).

Le consigliamo di non fare un carico di soli capi in tessuto di spugna che, assorbendo molta acqua, diventano troppo pesanti.

- Apra il cassetto detersivo.
- Metta nella vaschetta di lavaggio II 120 g di detersivo
- Metta 50 ml dell'additivo che desidera nella vaschetta additivo .
- Chiuda il cassetto detersivo.

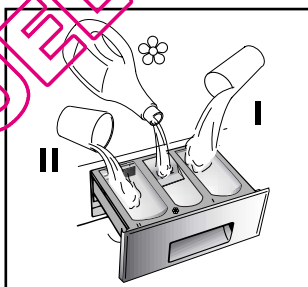
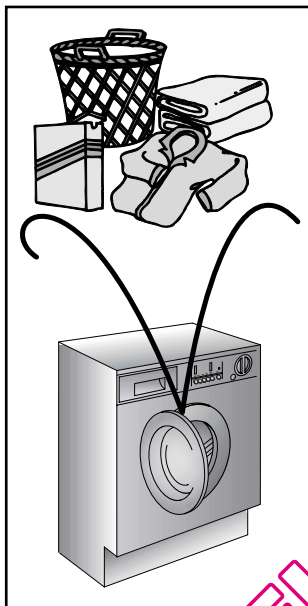

LAVAGEM

CAPACIDADE VARIÁVEL

Esta máquina ajusta automaticamente o nível de água ao tipo e quantidade de roupa a lavar. Torna-se assim possível obter uma lavagem "personalizada", inclusive do ponto de vista da poupança energética. O sistema proporciona uma redução do consumo de energia e uma redução sensível da duração da lavagem.

EXEMPLO:

Sempre que lavar peças de roupa extremamente delicadas, coloque-as dentro de um saco de rede.

Suponhamos que a carga de roupa a lavar é composta por ROUPA DE ALGODÃO MUITO SUJA (as nódoas mais difíceis deverão ser removidas com um detergente especial).

Recomendamos que nunca carregue a máquina só com atalhados, pois estes tecidos absorvem muita água, ficando muito pesados.

- Abra a gaveta para detergente.
- Deitar 120 g de detergente no compartimento da gaveta para detergente II.
- Deitar 50 cc do aditivo pretendido, no compartimento para aditivos .
- Feche a gaveta do detergente.

LAVADO

CAPACIDAD VARIABILE

Esta lavadora adapta automáticamente el nivel del agua al tipo y cantidad de ropa. Así pues, es posible obtener una colada "personalizada", incluso desde el punto de vista energético. Este sistema aporta una disminución del consumo de energía y una sensible reducción del tiempo de lavado.

EJEMPLO:

Para tejidos delicados se aconseja el uso de una bolsa de rejilla.

Supongamos que la colada que va a hacer sea de ALGODON MUY SUCIO (si hay manchas especialmente resistentes, quítelas con la pasta apropiada).

Le aconsejamos no realizar una colada con sólo prendas de tejidos esponjosos, ya que al absorber mucha agua, se hacen demasiado pesadas.

- Abra la cubeta del detergente.
- Ponga en el compartimento II de lavado 120 g de detergente.
- Ponga 50 cc del aditivo que desee en el compartimento para aditivos .
- Cierra la cubeta del detergente.

WASHING

VARIABLE CAPACITY

This washing machine automatically adapts the level of the water to the type and quantity of washing. In this way it is also possible to obtain a "personalized" wash from an energy saving point of view. This system gives a decrease in energy consumption and a sensible reduction in washing times.

EXAMPLE:

A net bag should be used for particularly delicate fabrics.

Let us suppose that the washing consists of HEAVILY SOILED COTTON (tough stains should be removed with suitable stain removal).

It is advisable not to wash a load made up entirely of articles in towelling fabric which absorb a lot of water and become too heavy.

- Open the detergent drawer.
- Put 120 g in the main wash compartment marked II.
- Put 50 ml of the desired additive in the additives compartment .
- Close the detergent drawer.

FR

- Vérifier que le robinet d'eau soit ouvert.
- Vérifier que la vidange soit placée correctement.

SÉLECTION DU PROGRAMME

Sélectionnez le programme en tournant le sélecteur de programmes et en alignant le nom du programme sur l'indicateur. Vérifiez que le voyant lumineux STOP clignote et dans le cas contraire, assurez-vous que la porte est bien fermée. Appuyez sur le bouton " START " et quelques secondes plus tard, le programme se lance.

Le cycle de lavage se réalisera avec la manette des programmes arrêtée sur le programme sélectionné jusqu'à la fin de celui-ci.

Attention: En cas de coupure de courant pendant un programme de lavage, une mémoire spéciale restaure le programme sélectionné et, lorsque le courant est rétabli, reprend le cycle là où il s'est arrêté.

- La machine accomplira le programme demandé.
- Le témoin "fin du cycle" s'allumera.
- Lorsque le programme est terminé:
- Attendez que le verrou de porte se désactive. Le voyant lumineux " Témoin de verrouillage de porte " s'éteint après environ 2 minutes;
- Mettez la machine à l'arrêt en tournant le sélecteur de programme à la position OFF.
- Ouvrez la porte.
- Enlevez le linge.

POUR TOUS LES TYPES DE LAVAGE CONSULTER TOUJOURS LE TABLEAU DES PROGRAMMES ET SUIVRE LA SEQUENCE DES OPERATIONS INDIQUEE.

IT

- Si assicuri che il rubinetto dell'acqua sia aperto.
- Che lo scarico sia in posizione regolare.

SELEZIONE PROGRAMMA

Fate riferimento alla tabella dei programmi o alla legenda dei programmi sulla macchina, per scegliere il programma più adatto. Il programma viene scelto ruotando la manopola programmi e facendo coincidere il numero del programma con l'indice (Dopo alcuni secondi la spia "STOP" inizia a lampeggiare).

Premete il tasto AVVIO/PAUSA. Il programma ha inizio.

Il ciclo di lavaggio avverrà con la manopola programmi ferma sul programma selezionato sino alla fine del lavaggio.

Attenzione: Se dovesse mancare la corrente durante il funzionamento della lavabiancheria, una speciale memoria conserverà l'impostazione effettuata e, al ritorno della corrente, la macchina ripartirà dal punto in cui si era fermata.

- Alla fine del programma si illumina la spia di fine ciclo.
- Attendete lo spegnimento della spia oblo bloccato (2 minuti dalla fine del programma).
- Spegner la lavabiancheria portando la manopola programma in posizione OFF.
- Apra l'oblò e tolga i tessuti.

PER QUALSIASI TIPO DI LAVAGGIO CONSULTE SEMPRE LA TABELLA DEI PROGRAMMI E SEGUA LA SEQUENZA DELLE OPERAZIONI COME INDICATO.

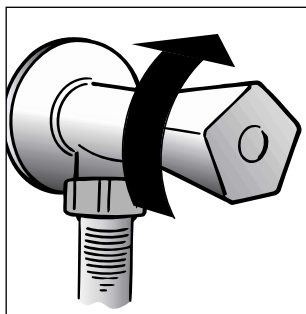

PT

- Certifique-se de que a torneira de alimentação de água esteja aberta.
- Certifique-se também de que o tubo de descarga está bem colocado.

SELECÇÃO DO PROGRAMA.

Utilize o guia de programas para seleccionar o mais adequado. Rode o selector activando o programa que está seleccionado. Espere que o indicador luminoso "STOP" comece a piscar. Selecionando o botão de "START" a máquina apresenta a sequência do programa.

O botão mantém-se intacto, mesmo quando o programa está a decorrer.

Aviso: Se houver um corte na corrente eléctrica enquanto a máquina estiver a funcionar, o programa seleccionado fica registado numa memória especial e, quando a energia eléctrica for restaurada o programa continuará a partir do ponto onde tinha ficado.

- No final do programa o indicador luminoso "fim de ciclo" estará aceso.
- Aguarde que a porta fique desbloqueada (cerca de 2 minutos, após o programa ter terminado). Desligue a máquina, rodando o selector para a posição "OFF". Abra a porta e retire a roupa.

A TABELA DE PROGRAMAS CONTÉM INFORMAÇÕES SOBRE TODOS OS TIPOS DE LAVAGEM. CONSULTE-A PARA ESCOLHER O PROGRAMA ADEQUADO À ROUPA QUE VAI LAVAR, E SIGA AS OPERAÇÕES PELA ORDEM AQUI APRESENTADA.

ES

- Asegúrese de que el grifo del agua esté abierto,
- Que el desagüe esté en posición correcta.

SELECCIÓN DEL PROGRAMA

Utilice como referencia a la tabla de programas para seleccionar el programa más adecuado. Girando el selector se activa el programa elegido. Espere que la luz "STOP" inicie su intermitencia y por tanto accione la tecla START. Seleccionando la tecla START la lavadora inicia la secuencia de lavado.

El ciclo de lavado mantendrá el mando programador fijo sobre el programa seleccionado hasta la finalización del lavado.

Atención: Si hubiese un corte en el suministro eléctrico durante el funcionamiento de la lavadora, la función memoria conservará la selección efectuada y, al reiniciarse el suministro eléctrico, la lavadora continuará lavando desde el punto en que se paró.

- Al final del programa se ilumina el indicador de fin ciclo.
- Espere hasta que se apague el piloto de puerta asegurada (2 minutos después de finalizar el programa).
- Apague el aparato colocando el mando selector de programas en posición "OFF".
- Abra la puerta y extraiga la ropa.

PARA CUALQUIER TIPO DE LAVADO, CONSULTE SIEMPRE LA TABLA DE LOS PROGRAMAS Y SIGA LA SECUENCIA DE LAS OPERACIONES TAL COMO VIENE INDICADO.

EN

- Ensure that the water inlet tap is turned on.
- And that the discharge tube is in place.

PROGRAMME SELECTION

Refer to the programme guide to select the most suitable programme. Turning the selector knob required programme is activate. Wait for the "STOP" indicator light to flash. Then press the START button. When the START button is pressed the machine sets the working sequence in motion.

The programme carries out with the programme selector stationary on the selected programme till cycle ends.

Warning: If there is any break in the power supply while the machine is operating, a special memory stores the selected programme and, when the power is restored, it continues where it left off.

- At the end of the programme the indicator light "end cycle" will go on.
- When the programme has finished Wait for the door lock to be released (about 2 minutes after the programme has finished). Switch off the machine by turning the programme selector to the "OFF" position. Open the door and remove the laundry.

FOR ALL TYPES OF WASH CONSULT THE PROGRAMME TABLE AND FOLLOW THE OPERATIONS IN THE ORDER INDICATED.

CHAPITRE 12

NETTOYAGE ET
ENTRETIEN
ORDINAIRE

Ne jamais utiliser de produits abrasifs, d'alcool et/ou de diluant, pour laver l'extérieur de votre machine; il suffit de passer un chiffon humide.

La machine n'a besoin que de peu d'entretien:

- Nettoyage des bacs.
- Déménagements ou longues périodes d'arrêt de la machine.

NETTOYAGE DES BACS

Même si cette opération n'est pas strictement nécessaire, il vaut mieux nettoyer de temps en temps les bacs à produits lessiviels.

Il suffit de tirer légèrement sur le tiroir pour l'extraire.

Nettoyer le tiroir sous un jet d'eau.

Remettre le tiroir dans sa niche.

CAPITOLO 12

PULIZIA E
MANUTENZIONE
ORDINARIA

Per la Sua lavatrice all'esterno non usi abrasivi, alcool e/o diluenti, basta solo una passata con un panno umido.

La lavatrice ha bisogno di pochissime manutenzioni:

- Pulizia vaschette.
- Traslochi o lunghi periodi di fermo macchina.

PULIZIA VASCHE

Anche se non strettamente necessario è bene pulire saltuariamente le vaschette del detersivo, del candeggiante e additivi.

Per questa operazione basta estrarre il cassetto con una leggera forza.

Pulisca tutto il contenuto sotto un getto d'acqua.

Reinserisca il tutto nella propria sede.

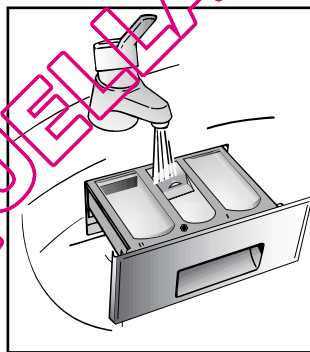
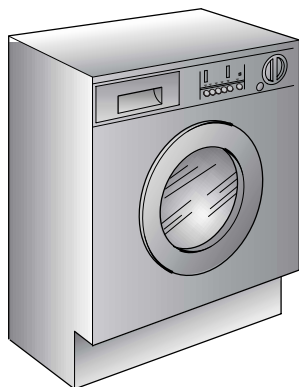

CAPÍTULO 12

LIMPEZA E
MANUTENÇÃO DA
MAQUINA

Não utilize produtos abrasivos, com álcool, soluções alcoólicas e/ou diluentes para limpar as paredes externas da máquina: basta passar um pano húmido para a limpar.

Esta máquina requiere muito pouca manutenção:

- Limpeza da gaveta do detergente.
- Adopção de medidas especiais quando a máquina vai ser mudada de sitio (mudança de casa, por exemplo) ou quando a máquina estiver muito tempo sem funcionar.

LIMPEZA DA GAVETA DO
DETERGENTE

Embora não seja estritamente necessário, é recomendável limpar ocasionalmente os resíduos de detergente, de branqueador e de aditivos da gaveta do detergente.

Para tal, deverá puxar suavemente a gaveta toda para fora.

Lave cuidadosamente cada um dos compartimentos sob um jacto de água, e volte a colocar a gaveta na máquina.

CAPÍTULO 12

LIMPIEZA Y
MANTENIMIENTO
ORDINARIO

Para su limpieza exterior no use productos abrasivos, alcohol y/o disolventes, basta sólo una pasada con un paño húmedo.

La lavadora necesita muy poco mantenimiento:

- Limpieza de la cubeta y sus compartimentos
- Traslados o largos períodos de inactividad de la máquina.

LIMPIEZA DE LA CUBETA DEL
DETERGENTE Y SUS
COMPARTIMENTOS

Aunque no sea estrictamente necesario, es conveniente limpiar de vez en cuando los compartimentos del detergente, blanqueadores y aditivos.

Para esta operación basta extraerlos haciendo un poco de fuerza.

Limpie todo el contenido bajo un chorro de agua.

Vuelva a colocar todo en su sitio.

CHAPTER 12

CLEANING AND
ROUTINE
MAINTENANCE

Do not use abrasives, spirits and/or diluents on the exterior of the appliance. It is sufficient to use a damp cloth.

The washing machine requires very little maintenance:

- Cleaning of drawer compartments.
- Removals or long periods when the machine is left standing.

CLEANING OF DRAWER
COMPARTMENTS

Although not strictly necessary, it is advisable to clean the detergent, bleach and additives compartments occasionally.

Remove the compartments by pulling gently.

Clean with water.

Put the compartments back into place

FR

DEMANEGEMENTS OU LONGUES PERIODES D'ARRET DE LA MACHINE

En cas de déménagement, ou de longues périodes d'arrêt de la machine dans des endroits non chauffés, il faut vidanger soigneusement tous ses tuyaux.

Débrancher le courant et se servir d'un seau. Enlever la bague sur le tuyau et le plier vers le bas, dans le seau, jusqu'à ce qu'il ne sorte plus d'eau.

Après cette opération, la répéter en sens inverse.

IT

TRASLOCHI O LUNGI PERIODI DI FERMO MACCHINA

Per eventuali traslochi o qualora la macchina restasse ferma a lungo in luoghi non riscaldati, è necessario svuotare completamente da ogni residuo di acqua tutti i tubi.

A corrente disinserita, stacchi il tubo dalla fascetta e lo porti, verso il basso, in un catino, fino alla completa fuoriuscita dell'acqua.

Al termine dell'operazione fissare il tubo di scarico all'apposita fascetta.

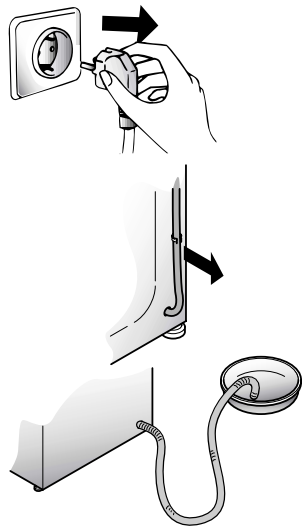

PT

O QUE FAZER SE MUDAR A MÁQUINA DE SÍTIO OU SE A MÁQUINA ESTIVER MUITO TEMPO SEM FUNCIONAR

Caso tenha de transportar a máquina, ou sempre que esta estiver sem trabalhar por um período de tempo prolongado num local não aquecido, deverá escoar totalmente a água de todas as mangueiras.

Para tal, deverá desligar previamente a máquina da corrente, retirando a respectiva ficha da tomada. Irá necessitar de um recipiente para recolher a água.

Solte o tubo de alimentação de água do respectivo suporte, puxe-o para baixo e esvazie toda a água para um recipiente e volte a colocar o tubo no respectivo suporte.

Repita esta operação para o tubo de esgoto da água.

ES

TRASLADOS O LARGOS PERÍODOS DE INACTIVIDAD DE LA MÁQUINA

En eventuales traslados o en caso que la máquina estuviese inactiva durante largo período de tiempo en lugares fríos, hay que vaciar completamente todo residuo de agua en los tubos.

Estando desconectada suelte el tubo de la abrazadera y dirijalo hacia abajo, en el cubo, hasta conseguir la salida completa del agua.

Finalizada la operación, repita los pasos en sentido contrario.

EN

REMOVALS OR LONG PERIODS WHEN THE MACHINE IS LEFT STANDING

For eventual removals or when the machine is left standing for long periods in unheated rooms, the drain hose should be emptied of all remaining water.

The appliance must be switched off and unplugged. A bowl is needed. Detach the drainage hose from the clamp and lower it over the bowl until all the water is removed.

Repeat the same operation with the water inlet hose.

QUELLAVELING.COM

ANOMALIE	CAUSE	REMEDE
1. Aucun fonctionnement sur n'importe quel programme	La fiche n'est pas introduite dans la prise de courant	Brancher la fiche
	L'interrupteur général n'est pas branché	Brancher l'interrupteur général
	L'énergie électrique est coupée	Contrôler
	Les valves de l'installation électriques sont défectueuses	Contrôler
	Portillon ouvert	Fermer le portillon
2. Absence d'alimentation d'eau	Voir cause 1	Contrôler
	Robinet de l'eau fermé	Ouvrir le robinet d'alimentation d'eau
	Programmateur mal positionné	Positionner correctement le timer
3. L'eau n'est pas évacuée	Tuyau de vidange plié	Redresser le tuyau de vidange
4. Présence d'eau sur le sol tout autour de la machine	Fuite du joint se trouvant entre le robinet et le tuyau de remplissage	Remplacer le joint et serrer à fond le tube sur le robinet
5. La machine n'essore pas	La machine n'a pas encore évacué l'eau	Attendre quelques minutes et la machine évacuera l'eau
	La fonction "Exclusion centrifugation" est introduite (exclusivement sur certains modèles)	Relever la touche "exclusion centrifugation"
6. De fortes vibrations pendant la phase de centrifugation	La machine n'est pas à niveau	Régler les pattes
	Les étriers de transport n'ont pas été enlevés	Enlever les étriers de transport
	La charge de linge n'est pas distribuée de façon uniforme	Distribuer le linge de façon uniforme

Si le mauvais fonctionnement persiste, adressez-vous au Centre d'Assistance Technique; communiquez le nom du modèle indiqué sur la plaquette se trouvant sur la carrosserie à l'intérieur du hublot ou sur le bulletin de garantie.

En indiquant ces informations vous obtiendrez une intervention plus rapide et efficace.

1 L'utilisation des produits écologiques sans phosphates peut produire les effets suivants:

- L'eau de vidange du rinçage est trouble à cause de zéolites en suspension; l'efficacité du rinçage n'est absolument pas compromise;
- Présence de poudre blanche (zéolites) sur le linge à la fin du lavage: cette poudre ne pénètre pas dans le tissu et n'en altère pas la couleur;
- présence de mousse dans l'eau du dernier rinçage: elle ne signifie pas pour autant un mauvais rinçage;
- Les tensioactifs anioniques de la formule des produits pour machines à laver, s'enlèvent difficilement du linge et, même en toute petite quantité, ils peuvent provoquer d'importants phénomènes de formation de mousse;
- L'exécution d'autres cycles de rinçage, en de tels cas, n'apporte aucun avantage.

2 Avant d'appeler le Centre d'Assistance technique, si votre machine ne fonctionne pas, effectuer les contrôles susmentionnés.

ANOMALIA	CAUSA	RIMEDIO
1. Non funziona con qualsiasi programma	Spina corrente elettrica non inserita nella presa	Inserire la spina
	Tasto interruttore generale non inserito	Inserire tasto. Interruttore generale
	Manca energia elettrica	Controllare
	Valvole impianto elettrico guaste	Controllare
	Sportello aperto	Chiudere sportello
2. Non carica acqua	Vedi cause 1	Controllare
	Rubinetto acqua chiuso	Aprire il rubinetto acqua
	Timer non correttamente posizionato	Posizionare timer correttamente
3. Non scarica acqua	Tubo di scarico piegato	Raddrizzare tubo di scarico
4. Presenza di acqua sul pavimento attorno alla lavabiancheria	Perdita della guarnizione posta tra rubinetto e tubo carico	Sostituire guarnizione e stringere bene tubo e rubinetto
5. Non centrifuga	La lavabiancheria non ha ancora scaricato l'acqua	Attendere alcuni minuti, la macchina scaricherà
	"Esclusione centrifuga" inserita (solo per alcuni modelli)	Disinserire tasto "esclusione centrifuga"
6. Forti vibrazioni durante la centrifuga	Lavabiancheria non perfettamente in piano	Regolare gli appositi piedini regolabili.
	Staffe di trasporto non ancora asportate	Asportare staffe di trasporto
	Carico biancheria non uniformemente distribuito	Distribuire in modo uniforme la biancheria

Se il malfunzionamento dovesse persistere si rivolga al Centro di Assistenza Tecnica Candy comunicando il modello di lavabiancheria, riportato sulla targhetta posta sul mobile all'interno dell'oblò o sul foglio di garanzia. Fornendo tali informazioni otterrete un intervento più tempestivo ed efficace.

Attenzione:

1 L'utilizzo di detersivi ecologici senza fosfati può produrre i seguenti effetti:

- l'acqua di scarico dei risciacqui risulta più torbida per la presenza di zeoliti in sospensione senza che l'efficacia del risciacquo ne risulti pregiudicata
- presenza di polvere bianca (zeoliti) sulla biancheria al termine del lavaggio che non si ingloba nei tessuti e non ne altera il colore.
- La presenza di schiuma nell'acqua dell'ultimo risciacquo non è necessariamente indice di una cattiva sciacquatura.
- I tensioattivi anionici presenti nelle formulazioni dei detersivi per lavabiancheria, risultano spesso difficilmente allontanabili dalla biancheria stessa e, anche in minima quantità, possono produrre vistosi fenomeni di formazione di schiuma.
- L'esecuzione di ulteriori cicli di risciacquo, in casi come questi, non comporta alcun beneficio.

2 Se la Sua lavabiancheria non funzionasse, prima di chiamare il Centro di Assistenza Tecnica Candy eseguire i controlli sopradescritti.

AVARIA	CAUSA PROVÁVEL	AÇÃO NECESSÁRIA
1. O programa não funciona	A máquina não está ligada à corrente	Ligue a máquina à corrente
	A tecla de ligar/desligar não foi premida	Pressione a tecla
	Falha da alimentação de corrente	Verifique
	Fusível disparado	Verifique se necessário, substitua
	A porta não está bem fechada	Feche bem a porta
2. A máquina não mete água	Ver ponto (1)	Verifique
	Torneira de água fechada	Abra a torneira
	Seleção incorrecta de programa	Volte a seleccionar o programa
3. A máquina não despeja a água	Mangueira de esgoto dobrada ou torcida	Endireite a mangueira
4. Água no chão ao pé da máquina	Falta de vedação entre a torneira e a mangueira	Substitua o vedante e enrosque bem a mangueira
5. A máquina não faz a centrifugação	A água ainda não foi despejada	Espere alguns minutos
	Tecla "eliminação da centrifugação" premida (alguns modelos)	Liberte a tecla
6. Excesso de vibrações durante a centrifugação	Fixações de transporte não foram removidas	Remova-as
	A máquina está mal nivelada	Nivele a máquina com os pés ajustáveis
	A roupa está mal distribuída	Distribua a roupa de modo mais uniforme

Se a máquina continuar a não funcionar entre em contacto com um Serviço de Assistência Técnica. Para que o serviço seja prestado com maior rapidez será recomendável indicar o modelo da máquina, tal como consta da placa de características ou no certificado de garantia.

Atenção:

1 A utilização de um detergente ecológico "sem fosfatos" poderá provocar os seguintes efeitos secundários:

- durante o ciclo de enxaguamento a água pode apresentar-se turba devido à presença de zeólitos em suspensão, o que não altera a eficácia do enxaguamento;
- presença de uma película de pó branco (zeólitos) na roupa no fim da lavagem. Esta película não fica incorporada nos tecidos e não altera a sua cor;
- presença de espuma durante o último enxaguamento, o que não é necessariamente um sinal de um enxaguamento ineficaz;
- os agentes tenso-activos não iónicos presentes na composição dos detergentes para máquinas de lavar são frequentemente difíceis de remover da própria roupa e, mesmo que em pequenas quantidades, podem produzir sinais visíveis da formação de espuma;
- este fenómeno não é eliminado através de enxaguamentos posteriores sucessivos.

2 Se a sua máquina se avariar, antes de chamar um técnico para prestar assistência à sua máquina, proceda às verificações anteriormente referidas.

Salvaguardam-se erros e alterações!

ANOMALÍA	CAUSA	SOLUCIÓN
1. No funciona con ningún programa	El enchufe de la corriente eléctrica no está conectado a la toma de corriente	Conecte el enchufe
	El botón del interruptor general no está pulsado	Pulse el interruptor general
	No hay corriente eléctrica	Compruébelo
	Las válvulas de la instalación eléctrica están averiadas	Compruébelo
	Puerta abierta	Cierre la puerta
2. No carga agua	Vea causa 1	Compruébelo
	El grifo del agua está cerrado	Abra el grifo del agua
3. No descarga agua	El timer no está posicionado correctamente	Posicione el timer correctamente
	El tubo de desagüe está doblado	Enderece el tubo de desagüe
4. Presencia de agua en el suelo alrededor de la lavadora	Pérdida de agua por la guarnición de goma que está entre el grifo y el tubo de carga del agua	Sustituya la guarnición de goma y enrosque bien el tubo al grifo
5. No centrifuga	La lavadora todavía no ha vaciado el agua	Espere unos minutos, la máquina vaciará el agua
	"Exclusión de centrifugado" pulsado (sólo en algunos modelos)	Desactive el botón "exclusión centrifugado"
6. Fuertes vibraciones durante el centrifugado	La lavadora no está bien nivelada	Regule las patas regulables
	Los soportes de fijación del transporte no han sido retirados todavía	Retire los soportes de fijación del transporte
	La carga de ropa no ha sido distribuida uniformemente	Distribuya uniformemente la ropa

Si la anomalía persistiese, diríjase al Centro de Asistencia Técnica, indicando el modelo de lavadora, que aparece en la placa colocada en el mueble al interior de la puerta o en la hoja de garantía. Suministrando estas informaciones obtendrá un servicio más rápido y eficaz.

Atención

1 El uso de detergentes ecológicos sin fosfatos puede producir los siguientes efectos:

- El agua de vaciado de los aclarados es más turbia debido a la presencia de zeólitos en suspensión sin que resulte perjudicada la eficacia del aclarado.
- Presencia de polvo blanco (zeólitos) en la ropa al finalizar el lavado que no se incrusta en el tejido ni altera los colores.
- La presencia de espuma en el agua el último aclarado no es necesariamente una indicación de un mal aclarado.
- Los tensoactivos aniónicos presentes en las formulaciones de los detergentes para lavadoras, resultan ser a menudo difíciles de separar de la ropa y, aunque en una cantidad mínima, pueden producir visibles fenómenos de formación de espuma.
- La ejecución de más ciclos de aclarado, en casos como éste, no conlleva ningún beneficio.

2 Si su lavadora no funcionase, antes de llamar al Centro de Asistencia Técnica compruebe los puntos arriba mencionados.

FAULT	CAUSE	REMEDY
1. Does not function on any programme	Mains plug not plugged in	Insert plug
	Mains switch not on	Turn on mains switch
	No power	Check
	Electric circuit fuses failure	Check
	Load door open	Close load door
2. Does not load water	See cause 1	Check
	Inlet tap turned off	Turn on water inlet tap
3. Does not discharge water	Discharge tube bent	Straighten discharge tube
4. Water on floor around washing machine	Leak from the washer between the tap and inlet tube	Replace washer and tighten the tube on the tap
5. Does not spin	The washing machine has not discharged water	Wait a few minutes until the machine discharges water
	"No spin" setting (some models only)	Turn the programme dial onto spin setting
6. Strong vibrations during spin	Washing machine not perfectly level	Adjust special feet
	Transport bracket not removed	Remove transport bracket
	Washing load not evenly distributed	Distribute the washing evenly

If the fault should persist, contact a Technical Assistance Centre. For prompt servicing, give the model of the washing machine, to be found on the label placed on the cabinet inside of the perforator or on the guarantee certificate.

Important

1 The use of environment friendly deteratives without phosphates may produce the following effects:

- The discharge rinse water may result cloudier due to the presence of zeolites in suspension. This does not compromise the efficiency of the rinses.
- The presence of white powder (zeolites) on the washing at the end of the washing cycle. This does not remain incorporated in the fabric and does not alter the colour.
- The presence of foam in the last rinse water which is not necessarily a sign of inadequate rinsing.
- The non-ionic surface-active agents present in the composition of washing machine deteratives are often difficult to remove from the washing itself and, even in small quantities, may produce visible signs of the formation of foam.
- Carrying out further rinses, in cases such as this, is not useful.

2 If your washing machine fails to function, carry out the above-mentioned checks before calling the Technical Assistance Service.

QUELLAVELINGE.COM

QUELLAVELINGE.COM

Le constructeur décline toute responsabilité pour les éventuelles erreurs d'imprimerie contenues dans le présent mode d'emploi. Il se réserve en outre le droit d'apporter toutes modifications qui se révéleraient utiles à ses propres produits sans pour autant compromettre les caractéristiques essentielles.

La Ditta costruttrice declina ogni responsabilità per eventuali errori di stampa contenuti nel presente libretto. Si riserva inoltre il diritto di apportare le modifiche che si renderanno utili ai propri prodotti senza compromettere le caratteristiche essenziali.

O fabricante declina toda a responsabilidade por possíveis erros de impressão que possam haver neste manual. Assim, reserva-se o direito de efectuar as modificações que se considerem úteis sem comprometer as características essenciais do produto.

El fabricante declina toda responsabilidad por los posibles errores de impresión que puedan haber en este libretto. Asimismo, se reserva el derecho de efectuar las modificaciones que se consideren útiles a sus propios productos sin comprometer las características esenciales.

The manufacturer declines all responsibility in the event of any printing mistakes in this booklet. The manufacturer also reserves the right to make appropriate modifications to its products without changing the essential characteristics.

Cet appareil est commercialisé en accord avec la directive européenne 2002/96/CE sur les déchets des équipements électriques et électroniques (DEEE).

En vous assurant que ce produit est correctement recyclé, vous participez à la prévention des conséquences négatives sur l'environnement et la santé publique qui pourrait être causé par une mise au rebut inappropriée de ce produit.

Le symbole sur ce produit indique qu'il ne doit pas être traité comme un déchet ménager. Il doit être rapporté jusqu'à un point de recyclage des déchets électriques et électroniques.

La collecte de ce produit doit se faire en accord avec les réglementations environnementales concernant la mise au rebut de ce type de déchets.

Pour plus d'information au sujet du traitement, de la collecte et du recyclage de ce produit, merci de contacter votre mairie, votre centre de traitement des déchets ou le magasin où vous avez acheté ce produit.

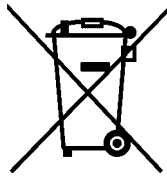

Questo elettrodomestico è marcato conformemente alla Direttiva Europea 2002/96/CE sui rifiuti da apparecchiature elettriche ed elettroniche (WEEE).

Assicurandovi che questo prodotto sia smaltito correttamente, aiuterete ad evitare possibili conseguenze negative all'ambiente e alla salute delle persone, che potrebbero verificarsi a causa d'un errato trattamento di questo prodotto giunto a fine vita.

Il simbolo sul prodotto indica che questo apparecchio non può essere trattato come un normale rifiuto domestico; dovrà invece essere consegnato al punto più vicino di raccolta per il riciclo delle apparecchiature elettriche ed elettroniche.

Lo smaltimento deve essere effettuato in accordo con le regole ambientali vigenti per lo smaltimento dei rifiuti.

Per informazioni più dettagliate sul trattamento, recupero e riciclo di questo prodotto, per favore contattare l'ufficio pubblico di competenza (del dipartimento ecologia e ambiente), o il vostro servizio di raccolta rifiuti a domicilio, o il negozio dove avete acquistato il prodotto.

Este electrodoméstico está marcado conforme a la directiva Europea 2002/96/CE sobre los residuos de aparatos eléctricos y electrónicos (WEEE).

Asegurándose que este producto ha sido eliminado correctamente, ayudará a evitar posibles consecuencias negativas en el ambiente y la salud de las personas, que pudiera verificarse por causa de un anómalo tratamiento de este producto.

El símbolo sobre el producto indica que este aparato no puede ser tratado como un residuo doméstico normal, en su lugar deberá ser entregado al centro de recogida para reciclaje de aparatos eléctricos y electrónicos.

La eliminación debe ser efectuada de acuerdo con las reglas medioambientales vigentes para el tratamiento de los residuos.

Para información más detallada sobre el tratamiento, recuperación y reciclaje de este producto, por favor contacte con la oficina competente (del departamento de ecología y medioambiente), o su servicio de recogida a domicilio si lo hubiera o el punto de venta donde compró el producto.

Este electrodoméstico está marcado de acordo com o disposto na directiva europeia 2002/96/CE relativa aos resíduos de equipamentos eléctricos e electrónicos (REEE).

Ao assegurar que este produto seja correctamente eliminado, estará a prevenir eventuais consequências negativas para o ambiente e para a saúde, que, de outra forma, poderiam resultar de um tratamento incorrecto deste produto, quando eliminado.

O símbolo patente neste produto indica que ele não pode ser tratado como lixo doméstico. Em vez disso, deve ser entregue no centro de recolha apropriado, para reciclagem do equipamento eléctrico e electrónico.

A eliminação deste produto deve ser levada a cabo de acordo com os regulamentos localmente aplicáveis a eliminação e ao tratamento de lixo e resíduos.

Para obter informações mais detalhadas sobre o tratamento, a recuperação e a reciclagem deste produto, agradecemos que entre em contacto com a entidade municipal competente, com o serviço de eliminação de lixos e resíduos ou com o estabelecimento comercial onde adquiriu o produto.

This appliance is marked according to the European directive 2002/96/EC on Waste Electrical and Electronic Equipment (WEEE).

By ensuring this product is disposed of correctly, you will help prevent potential negative consequences for the environment and human health, which could otherwise be caused by inappropriate waste handling of this product.

The symbol on the product indicates that this product may not be treated as household waste. Instead it shall be handed over to the applicable collection point for the recycling of electrical and electronic equipment.

Disposal must be carried out in accordance with local environmental regulations for waste disposal.

For more detailed information about treatment, recovery and recycling of this product, please contact your local city office, your household waste disposal service or the shop where you purchased the product.

FR

IT

PT

ES

EN

