

Mode d'emploi lave-linge

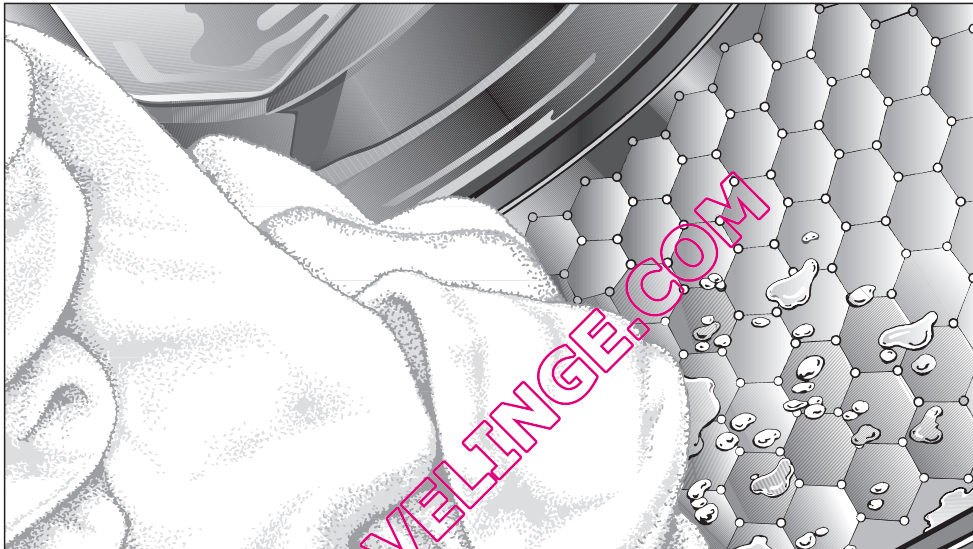

W 5963 WPS

Avant d'installer et d'utiliser l'appareil pour la première fois, lisez **absolument** votre mode d'emploi.

Vous veillerez ainsi à votre sécurité et éviterez des dommages à l'appareil.

fr - BE

M.-Nr. 09 312 480

Votre contribution à la protection de l'environnement

Emballage recyclable

L'emballage protège l'appareil contre d'éventuels dégâts pendant le transport. Le fabricant a opté pour un matériau supporté par l'environnement et réutilisable.

En réinsérant l'emballage dans le circuit, on réduit la consommation de matières premières et la prolifération des déchets. Ne le jetez donc pas avec vos déchets ordinaires mais portez-le plutôt au parc à conteneurs communal le plus proche. Pour savoir où ce dernier se trouve, il vous suffit de vous adresser à votre administration communale.

Enlèvement de l'ancien appareil

Les anciens appareils électriques et électroniques contiennent souvent encore des matériaux recyclables. Ils contiennent également des matériaux nocifs, nécessaires au bon fonctionnement et à la sécurité de l'appareil. Ces matériaux peuvent être dangereux pour les hommes et l'environnement s'ils restent dans la collecte de déchets ou s'ils sont mal manipulés. Ne jetez par conséquent en aucun cas votre appareil avec les déchets.



Lors de l'achat de votre nouvel appareil, vous avez payé une contribution. Elle servira intégralement au futur recyclage de cet appareil, qui contiendra encore des matériaux utiles. Son recyclage permettra de **réduire le gaspillage et la pollution.**

Si vous avez des questions à propos de l'élimination de votre ancien appareil, veuillez prendre contact avec

– le commerçant qui vous l'a vendu

ou

– la société Recupel,
au 02 / 706 86 10,
site web: www.recupel.be

ou encore

– votre administration communale si vous apportez votre ancien appareil à un parc à conteneurs.

Veillez aussi à ce que l'appareil reste hors de portée des enfants jusqu'à ce qu'il soit évacué.



Votre contribution à la protection de l'environnement	2
Consignes de sécurité et mises en garde	6
Commande du lave-linge	13
Panneau de commande	13
Fonctionnement de l'afficheur	14
Première mise en service	16
Lavage écologique	18
Bonne utilisation de votre lave-linge	19
Mode d'emploi rapide	19
Options	26
Lavage court	26
Hydro plus	26
Taches 	26
Extra silencieux	26
Autres options 	27
Rinçage supplémentaire	27
Prélavage	27
Trempage	27
Arrêt cuve pl.	27
Les options suivantes peuvent être associées aux programmes:	28
Essorage	29
Essorage final	29
Essorage intermédiaire	29
Désactivation de l'essorage (Arrêt cuve pleine)	29
Annuler l'essorage intermédiaire et l'essorage final (sans essorage)	29
Départ différé	30
Tableau des programmes	31
Déroulement des programmes	36
Symboles d'entretien	38
Modification du déroulement du programme	39
Annulation	39
Interruption	39
Modification	39
Ajout/retrait de linge	40
Sécurité enfants	40

Table des matières

Lessive	41
Choisir le bon détergent	41
Adoucissant	43
Composants - détergent.	43
Produits de traitement du linge après lavage	44
Ajout automatique d'assouplissant, de produit de tenue ou d'amidon	44
Assouplissant, produit de tenue ou amidonnage séparé.	44
Décoloration/Teinture.	44
Nettoyage et entretien	45
Nettoyage du tambour (Info hygiène)	45
Nettoyage de la carrosserie et du panneau de commande	45
Nettoyage du tiroir d'évacuation des détergents	45
Nettoyage du filtre du tuyau d'arrivée d'eau	47
Résolution des problèmes	48
Que faire si	48
Impossible de démarrer un programme de lavage	48
L'un des messages d'erreur suivants s'affiche	49
Les messages d'erreur suivants s'affichent à la fin du programme	50
Anomalie pendant la pesée ou le réglage du point zéro	51
Problèmes d'ordre général	52
Un résultat de lavage peu satisfaisant	53
La porte ne s'ouvre pas.	54
Ouvrir la porte de chargement en cas de système d'évacuation bouché et/ou de panne de courant	55
Système d'évacuation bouché	55
Service après-vente	57
Réparations	57
Actualisation de programme (Update)	57
Garantie : conditions et durée	57
Montage et raccordement	58
Vue de face	58
Vue arrière	59
Surface d'installation	60
Transport du lave-linge au lieu d'installation	60
Démontage de la sécurité de transport	60
Montage de la sécurité de transport	62

Table des matières

Equilibrage du lave-linge	63
Extraction et blocage des pieds	63
Encastrement sous un plan de travail	64
Colonne lavage-séchage	64
Système de protection contre les fuites d'eau Miele	65
Admission d'eau	66
Vidange	67
Raccordement électrique	68
Caractéristiques techniques	69
Données de consommation	70
Indication pour les tests comparatifs :	71
Menu Réglages	72
Ouverture du menu Réglages	72
Sélection des réglages	72
Fermeture du menu Réglages	72
Langue 	72
Heure	72
Rythme délicat	73
Tps prélavage suppl. coton	73
Refroidissement bain	73
Code	74
Unité de température	75
Signal sonore	75
Bip de validation	75
Luminosité	75
Contraste	75
Veille	76
Mémoire	76
Infroissable	76
Produits optionnels	77
CareCollection	77

QUELLAVELINGE.COM

Consignes de sécurité et mises en garde

Cet appareil répond aux prescriptions de sécurité en vigueur. Une utilisation inappropriée peut néanmoins causer des dommages corporels et matériels.

Avant d'utiliser le lave-linge pour la première fois, lisez attentivement le mode d'emploi. Vous y trouverez des instructions importantes concernant la sécurité, l'utilisation et l'entretien du lave-linge. Vous veillerez ainsi à votre sécurité et éviterez d'endommager l'appareil.

Conservez précieusement ce mode d'emploi afin de pouvoir le transmettre à un éventuel propriétaire ultérieur de l'appareil.

Utilisation conforme

- ▶ Ce lave-linge est destiné à être utilisé dans un environnement ménager ou analogue.
- ▶ Le lave-linge ne peut être utilisé à l'extérieur.
- ▶ Ce lave-linge est strictement réservé à un usage domestique, au lavage des textiles dont l'étiquette d'entretien stipule qu'ils peuvent être lavés en machine. Tout autre usage est interdit. Miele décline toute responsabilité en cas de dommages causés par une utilisation non conforme ou erronée de l'appareil.
- ▶ Ce lave-linge n'est pas destiné à être utilisé par des personnes sans assistance ni supervision si leurs capacités physiques, sensorielles ou mentales les empêchent d'utiliser l'appareil en toute sécurité.

Si vous avez des enfants

- ▶ Les enfants âgés de huit ans et plus ne peuvent utiliser le lave-linge sans surveillance que si vous leur en avez expliqué le fonctionnement de manière à ce qu'ils puissent l'employer en toute sécurité. Ils doivent connaître et être en mesure de comprendre les risques inhérents à une mauvaise utilisation de l'appareil.
- ▶ Les enfants de moins de huit ans doivent être tenus à l'écart du lave-linge ou être surveillés en permanence s'ils se trouvent à proximité de l'appareil.
- ▶ Surveillez les enfants se trouvant à proximité de l'appareil. Ne laissez jamais vos enfants jouer avec le lave-linge.
- ▶ Si vous effectuez un lavage à haute température, faites attention : le hublot est brûlant. Veillez donc à éviter que les enfants touchent le hublot tandis que le lave-linge fonctionne.

QUELLAVELINGE.COM

Consignes de sécurité et mises en garde

Sécurité technique

- ▶ Contrôlez si votre lave-linge ne présente pas de dommages apparents avant de l'installer.
N'installez pas et ne mettez pas en service un appareil endommagé.
- ▶ Avant d'effectuer le raccordement du lave-linge, vérifiez que les données figurant sur la plaque signalétique de l'appareil (protection, tension et fréquence) correspondent bien aux caractéristiques du réseau électrique. En cas de doute, demandez conseil à un électricien.
- ▶ La sécurité électrique de ce lave-linge n'est garantie que s'il est raccordé à un système de mise à la terre homologué.
Il est très important que cette condition de sécurité fondamentale soit garantie. En cas de doute, faites contrôler votre installation électrique par un électricien agréé.
Miele décline toute responsabilité en cas de dommages causés par une absence ou une interruption de mise à la terre.
- ▶ Pour des raisons de sécurité, n'utilisez pas de rallonge (risque d'incendie dû à la surchauffe).
- ▶ Les éléments défectueux ne peuvent être remplacés que par des pièces de rechange d'origine de la marque Miele. Seule l'utilisation de ces pièces permet à Miele de garantir la satisfaction des exigences de sécurité.

Consignes de sécurité et mises en garde

- ▶ Le fabricant décline toute responsabilité en cas de réparations incorrectes pouvant entraîner des dangers imprévisibles pour l'utilisateur. Les interventions techniques doivent être exécutées exclusivement par des professionnels agréés par Miele.
- ▶ En cas de dégât occasionné au cordon d'alimentation, celui-ci doit être remplacé par des professionnels agréés par Miele, afin d'éviter tout danger éventuel pour l'utilisateur.
- ▶ En cas de panne ou pour les opérations de nettoyage et d'entretien, ne débranchez le lave-linge du réseau que si :
 - la prise du lave-linge est débranchée ;
 - le fusible de l'installation électrique est hors circuit ;
 - le fusible à vis de l'installation électrique est totalement dévissé.
- ▶ Le système de protection contre les fuites d'eau de Miele permet de prévenir certains dégâts des eaux, si toutefois les conditions suivantes sont respectées :
 - Les raccordements à l'eau et à l'électricité sont correctement effectués.
 - En cas de détérioration visible, le lave-linge est immédiatement réparé.
- ▶ Ce lave-linge ne peut être utilisé à un emplacement mobile (par exemple, sur un bateau).
- ▶ Ne modifiez pas le lave-linge si cela n'est pas expressément autorisé par Miele.

Consignes de sécurité et mises en garde

Utilisation conforme

- ▶ N'installez pas le lave-linge dans une pièce dont la température est susceptible de descendre en dessous de zéro degré. S'il gèle, les tuyaux peuvent se déchirer ou éclater, et la fiabilité des systèmes électroniques peut décroître en cas de température négative.
- ▶ Avant la première mise en service, retirez la sécurité de transport située à l'arrière du lave-linge (voir chapitre " Installation ", rubrique " Démontage des sécurités de transport "). Si vous n'avez pas enlevé la sécurité de transport, il se peut que, lors de l'essorage, celle-ci endommage le lave-linge et/ou des meubles ou appareils situés à proximité.
- ▶ En cas d'absence prolongée (par exemple, pendant les vacances), fermez le robinet d'arrivée d'eau, surtout s'il n'y a pas d'avaloir près du lave-linge.
- ▶ Vous risqueriez de provoquer une inondation ! Vérifiez que l'eau s'écoule suffisamment vite avant d'accrocher le tuyau de vidange dans un évier. Fixez correctement le tuyau de vidange pour éviter qu'il ne glisse ! Sinon, la force de réaction de l'eau qui s'écoule pourrait faire glisser le tuyau hors de l'évier.
- ▶ Veillez à ne pas laver par erreur des corps étrangers (par exemple, pièces de monnaie, épingles, clous, trombones). Ces corps étrangers peuvent endommager certaines pièces de l'appareil (réservoir d'eau de lessive, tambour), ce qui risque alors d'endommager le linge.

Consignes de sécurité et mises en garde

- ▶ Si le détergent est correctement dosé, il n'est pas nécessaire de détartrer le lave-linge. Si votre appareil était malgré tout entartré, utilisez pour cela un anticalcaire spécial anticorrosion. Vous pourrez vous procurer ce produit chez votre revendeur Miele ou auprès du service après-vente Miele. Veuillez strictement vous conformer aux instructions du fabricant de l'anticalcaire.
- ▶ Veillez à rincer abondamment à l'eau claire les vêtements lavés avec des détergents à base de solvants avant de les mettre dans l'appareil.
- ▶ N'utilisez jamais de détergents à base de solvants (essence à détacher, par exemple) dans le lave-linge. Vous risqueriez d'endommager certaines pièces de l'appareil et de produire des vapeurs toxiques. Attention au risque d'incendie et d'explosion !
- ▶ N'utilisez jamais de détergents à base de solvants (essence à détacher, par exemple) dans ou sur le lave-linge. Ils risquent d'endommager les surfaces en plastique.
- ▶ Si vous utilisez des agents de coloration, veillez à ce que ceux-ci soient appropriés à un usage en machine et ne dépassent jamais les doses habituelles pour les travaux ménagers. Veuillez strictement vous conformer aux instructions du fabricant de la teinture.
- ▶ En raison de leurs composés sulfureux, les décolorants peuvent être à l'origine de phénomènes de corrosion. N'utilisez pas de décolorants dans le lave-linge.
- ▶ Si du détergent entre en contact avec les yeux, rincez-les immédiatement et abondamment à l'eau tiède. En cas d'ingestion accidentelle, demandez immédiatement conseil à un médecin. Les personnes souffrant d'érosions cutanées ou ayant une peau sensible doivent éviter tout contact avec le détergent.

Consignes de sécurité et mises en garde

Accessoires

► Seuls les accessoires explicitement autorisés par Miele peuvent être montés sur l'appareil.

L'installation de tout autre accessoire sur le lave-linge est une cause d'annulation de la garantie et de la responsabilité du fait du produit.

Miele décline toute responsabilité en cas de dommages dus au non-respect des consignes de sécurité et des mises en garde.

QUELLAVELINGE.COM

Panneau de commande

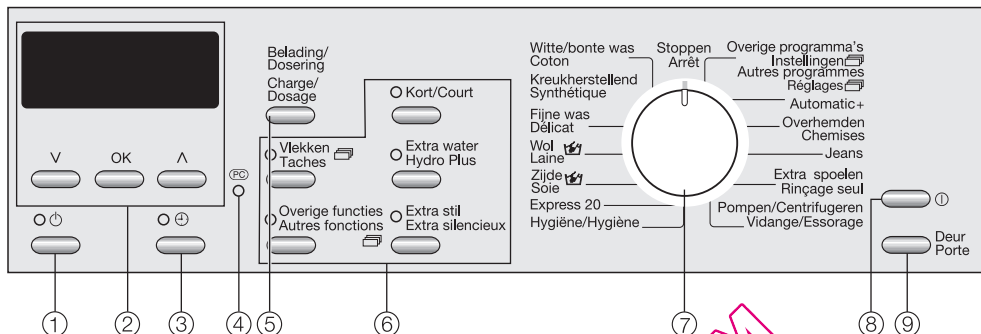

① Touche **Start/Stop**

Permet de lancer le programme sélectionné ou d'interrompre un programme en cours.

② **Affichage avec touches** ∇, OK, ▲

Vous trouverez de plus amples explications à la page suivante.

③ Touche **⊕**

Permet de sélectionner l'option de démarrage différé.

④ **Interface optique PC**

Sert de point de vérification et de transmission pour le service après-vente (entre autres pour la mise à jour).

⑤ Touche **Chargement/Dosage**

Permet d'afficher la quantité chargée ou le dosage recommandé et de régler le point zéro du capteur de charge.

⑥ **Touche d'options** avec témoins lumineux de contrôle

Les programmes de lavage peuvent être complétés par différentes options.

⑦ **Sélecteur de programme**

Permet de sélectionner le programme de lavage. Le sélecteur de programme peut être tourné vers la droite ou vers la gauche.

⑧ Touche **⊖**

Permet de mettre en marche et d'arrêter l'appareil.

Le lave-linge s'arrête automatiquement afin d'économiser l'énergie. Cela a lieu 15 minutes après la Fin du programme/Rotation infroissable ou après la mise en marche, si aucune commande n'est effectuée.

⑨ Touche **Porte**

Permet d'ouvrir la porte de chargement.

Commande du lave-linge

Fonctionnement de l'afficheur

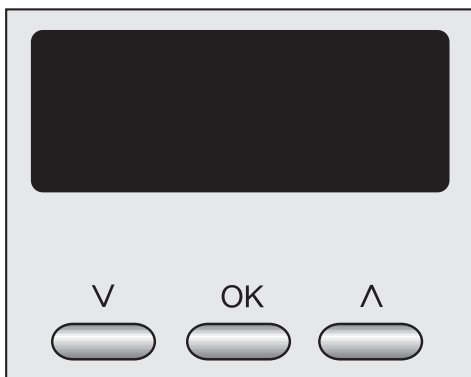

L'afficheur se commande à l'aide des touches **V**, **OK** et **Λ**.

- La touche **V** déplace le texte vers le bas ou diminue la valeur.
- La touche **Λ** déplace le texte vers le haut ou augmente la valeur.
- La touche **OK** confirme la valeur affichée.

Exemples de sélection

Diminution ou augmentation d'une valeur

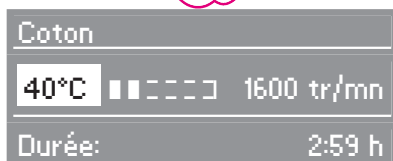

La touche **V** vous permet de diminuer la température et la touche **Λ** de l'augmenter.

Sélection multiple

La valeur sélectionnée est indiquée par une coche .



Les touches **V** ou **Λ** permettent de déplacer le texte affiché vers le haut ou vers le bas. La touche **OK** permet de confirmer la valeur sélectionnée. Désormais, vous pouvez choisir la prochaine valeur souhaitée.

Sélection unique

Le système sélectionne toujours une valeur. Cette valeur sélectionnée est indiquée par une coche . Les autres valeurs sont automatiquement désélectionnées.



Les touches **V** ou **Λ** permettent de déplacer le texte affiché vers le haut ou vers le bas. La touche **OK** permet de confirmer la valeur sélectionnée.

Quitter un sous-menu

Vous pouvez quitter le sous-menu en sélectionnant *Retour*  ou attendre environ 15 secondes, jusqu'à ce que l'afficheur retourne automatiquement au programme de lavage.

L'afficheur vous permet de régler les éléments suivants

- la température de lavage,
- la vitesse d'essorage final,
- la durée de trempage,
- le départ différé,
- l'interruption du programme,
- la sécurité enfants,

A l'aide du sélecteur *Autres programmes/Réglages* permet de sélectionner les programmes suivants

- Textile foncé
- Textile sport
- Chaussures de sport
- Textile moderne
- Imperméabilisation
- Animaux en peluche
- Vêtements neufs
- Oreillers
- Voilages
- Amidonnage

QUELLAVELINGE.COM

Première mise en service

Installez et raccordez l'appareil correctement avant la première mise en service. Pour ce faire, reportez-vous au chapitre "Installation et raccordement".

Un test de fonctionnement a été effectué sur ce lave-linge, c'est pourquoi le tambour contient de l'eau.

Ce lave-linge est équipé d'un capteur qui pèse la quantité de linge dans le tambour. Vous pouvez doser le détergent en fonction de la quantité indiquée. Afin que le capteur de charge fonctionne parfaitement, un cycle de lavage sans linge et sans poudre à lessiver doit être préalablement exécuté.

- Appuyez sur la touche ①.

Si le lave-linge est mis en service pour la première fois, le message *Miele Bienvenue* s'affiche.

La fenêtre de bienvenue n'apparaîtra plus dès que vous aurez exécuté un programme de plus d'une heure.

L'afficheur passe au réglage de la langue.

Réglage de la langue de l'afficheur

Vous êtes invité(e) à régler la langue souhaitée. La modification de la langue est possible à tout moment à l'aide du sélecteur *Autres programmes/Réglages* dans le sous-menu *Réglages*.

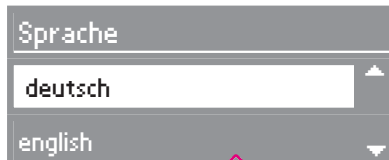

- En appuyant sur les touches ∇ et \blacktriangle , vous pouvez déplacer le texte jusqu'à ce que la langue souhaitée soit sélectionnée. Confirmez avec la touche **OK**.

Réglage de l'heure (le cas échéant)

L'afficheur passe au réglage de l'heure.

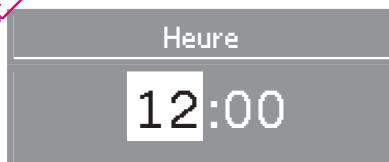

- Appuyez sur la touche ∇ afin de diminuer le nombre d'heures ou sur la touche \blacktriangle afin de l'augmenter.
- Confirmez l'heure sélectionnée à l'aide de la touche **OK**. Ensuite, vous pouvez entrer les minutes.

Rappel de la sécurité de transport

 Vous devez avoir enlevé la sécurité de transport avant de lancer le premier programme, sinon vous risquez d'endommager le lave-linge.

- Appuyez sur **OK** pour confirmer que vous avez bien enlevé la sécurité de transport.

Démarrage du premier programme de lavage

Le lave-linge est désormais prêt pour le premier lavage.

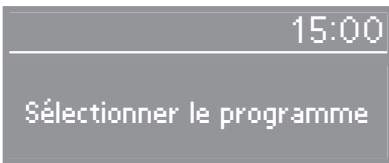

- Positionnez le sélecteur de programme sur *Coton*.
- Ouvrez le robinet d'arrivée d'eau.
- Appuyez sur la touche *Start/Stop*.
- A l'issue du cycle de lavage, mettez le lave-linge hors tension.

La première mise en service est terminée.

Après la première mise en service, le réglage du point zéro du capteur de charge doit être ajusté, comme pour un pèse-personne.

Réglage du point zéro du capteur de charge

- Mettez le lave-linge sous tension.
- Ouvrez la porte de chargement.
- Positionnez le sélecteur de programme sur *Coton*.

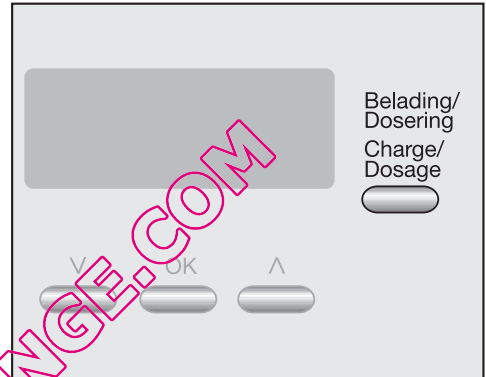

- Appuyez sur la touche *Chargement/Dosage* jusqu'à ce que le message suivant apparaisse dans l'afficheur:

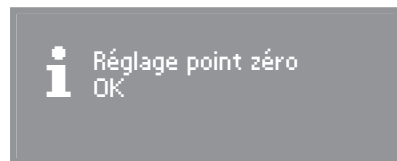

- Mettez le lave-linge hors tension.

Lavage écologique

Consommation d'eau et d'énergie

- Utilisez toujours la charge maximale du programme sélectionné. Vous réduirez ainsi au minimum la consommation d'eau et d'énergie par rapport à la quantité de linge lavé.
- Si la quantité de linge n'est pas très importante, le lave-linge réduit automatiquement la quantité d'eau et d'électricité, ainsi que la durée du lavage. C'est pourquoi il se peut que la durée restante affichée soit corrigée en cours de lavage.
- Utilisez le programme *Express 20* pour les petites quantités de linge.
- Les détergents modernes permettent un lavage à des températures moindres (par exemple 20°C). Utilisez les réglages de température appropriés pour économiser de l'énergie.
- Pour garantir l'hygiène dans le lave-linge, il est recommandé de lancer occasionnellement un cycle de lavage à une température d'au moins 60°C. Le lave-linge affiche le message **Hygiène Info** pour vous le rappeler.

Consommation de détergent

- Ne dépassez jamais la dose indiquée sur l'emballage du détergent.
- Lors du dosage, tenez compte du degré de salissure du linge.
- Si la quantité de linge à laver est moins importante, diminuez la quantité de détergent. Pour ce faire, utilisez la touche *Chargement/Dosage*.

Choix des options (Court, Trempage, Prélavage)

Choisissez l'option appropriée :

- Pour les textiles peu sales sans taches visibles, sélectionnez un programme avec l'option *Court*.
- Pour les textiles moyennement à fortement sales présentant des taches visibles, sélectionnez un programme sans option.
- Pour les textiles très sales, sélectionnez un programme avec l'option *Trempage*.
- Pour les textiles avec des salissures importantes (par exemple, de la poussière ou du sable), sélectionnez l'option *Prélavage*.

Conseil pour le séchage mécanique

Pour économiser de l'énergie lors du séchage, sélectionnez toujours la plus grande vitesse d'essorage possible en fonction du programme utilisé.

Mode d'emploi rapide

Pour apprendre rapidement comment vous servir de votre lave-linge, reportez-vous aux instructions précédées d'un chiffre (1, 2, 3 ...).

1 Préparation du linge

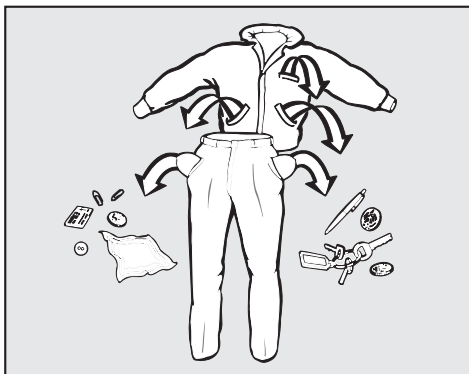

- Videz les poches.

⚠ Les corps étrangers (pièces de monnaie, vis, clous, trombones, etc.) peuvent endommager le linge et certaines pièces de l'appareil.

Traitement des taches

- Avant de laver les textiles, enlevez les taches de préférence tant qu'elles ne sont pas sèches. Tamponnez-les avec un chiffon blanc. Ne pas frotter !

Certaines taches (sang, oeuf, café, thé, etc.) peuvent parfois être enlevées avec des astuces. Si vous n'arrivez pas à vous débarrasser de certaines taches, posez la question à votre revendeur Miele.

⚠ Lors du traitement des textiles avec un détergent à base de solvant (essence de nettoyage) veillez à ce que le détergent n'entre pas en contact avec le plastic.

⚠ N'utilisez en aucun cas des détergents chimiques contenant des solvants dans cet appareil !

Tri du linge

- Triez le linge par couleur, tout en prenant en compte le symbole figurant sur l'étiquette d'entretien (au col ou sur la couture latérale).

Les textiles foncés déteignent souvent aux premiers lavages. Afin que rien ne déteigne, lavez le linge clair et foncé séparément.

Conseils

- Pour les voilages : enlevez les crochets et petits plombs ou placez-les dans un sac.
- Soutien-gorge : recoudre les baleines ou les enlever.
- Pour les tricotés, jeans, pantalons et vêtements en maille : retournez-les lorsque le fabricant le recommande.
- Fermez les fermetures éclair, les boutons pression avant le lavage.
- Fermez les couettes et les oreillers afin que les petites pièces de linge ne se prennent pas dedans.

Ne lavez aucun textile marqué **non lavable** (symbole d'entretien ☒).

Bonne utilisation de votre lave-linge

2 Mise sous tension du lave-linge

L'éclairage du tambour s'allume.

L'éclairage de tambour s'éteint automatiquement au bout de cinq minutes. Pour rallumer l'éclairage de tambour, appuyez sur la touche *Porte*.

Toutes les touches de programme s'allument et vous êtes invité(e) à sélectionner le programme dans l'afficheur.

3 Sélection du programme

À l'aide du sélecteur de programme:

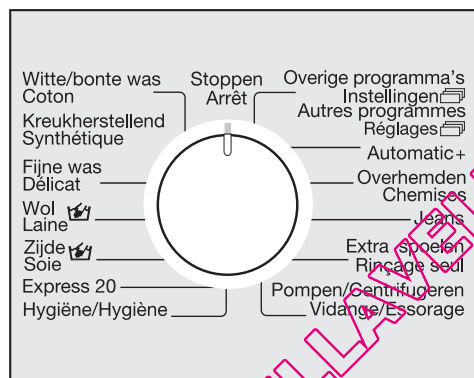

- Tournez le sélecteur de programmes sur le programme souhaité.

À l'aide du sélecteur *Autres programmes/Réglages*

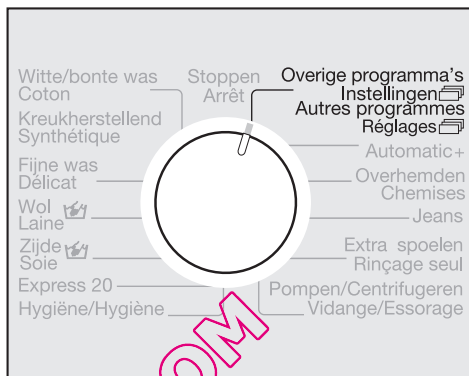

- Tournez le sélecteur de programme sur *Autres programmes/Réglages* pour faire apparaître des programmes de lavage supplémentaires dans l'afficheur.



- Pressez les touches ∇ ou \blacktriangle afin de déplacer le texte jusqu'à ce que le programme de lavage souhaité soit sélectionné, puis confirmez votre choix à l'aide de la touche **OK**.

Le programme sélectionné apparaît dans l'afficheur.

Bonne utilisation de votre lave-linge

③ Sélection de la température/vitesse d'essorage

Vous pouvez modifier, si vous le souhaitez, la température et/ou la vitesse d'essorage prédéfinies.



- Appuyez sur la touche ∇ ou \blacktriangle afin de modifier la température.
- La touche **OK** vous permet de modifier la vitesse d'essorage et de revenir en arrière.

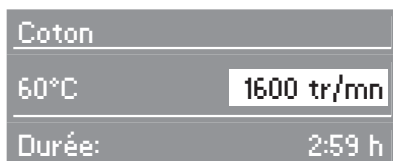

- Appuyez sur la touche ∇ ou \blacktriangle afin de modifier la vitesse d'essorage.

⑤ Sélection des options

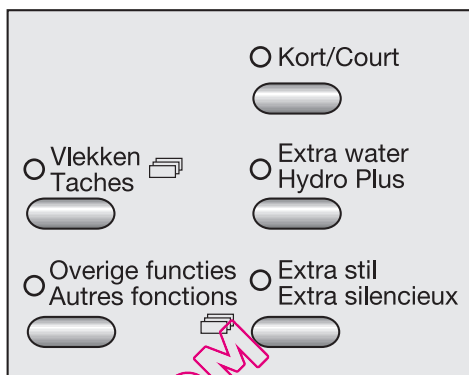

- Sélectionnez les options souhaitées en appuyant sur les touches correspondantes. Si vous choisissez une option, le témoin lumineux correspondant s'allume.
- En appuyant sur la touche *Autres options* vous pouvez choisir parmi les options suivantes en fonction du programme: *Phase de rinçage supplémentaire*, *Pré lavage*, *Trempage* ou *Arrêt cuve plein*.

Toutes les options ne peuvent pas forcément être sélectionnées avec tous les programmes de lavage.

Si vous ne parvenez pas à sélectionner une option, c'est que celle-ci n'est pas autorisée pour le programme de lavage.

Pour de plus amples informations sur les différentes options, reportez vous au chapitre "Options".

Bonne utilisation de votre lave-linge

6 Chargement du lave-linge

- Appuyez sur la touche *Porte* et ouvrez la porte de chargement.

L'afficheur change et la fenêtre de chargement s'affiche.



L'afficheur indique, par pas de 25 %, le pourcentage de la quantité maximale de charge autorisée pour le programme sélectionné qui se trouve déjà dans le tambour.

- Déposez le linge déplié dans le tambour sans le tasser. En mélangeant des pièces de différentes tailles, vous renforcez l'efficacité du lavage et vous répartissez mieux le linge à l'essorage.

Lorsque la charge maximale est atteinte, la consommation d'énergie et d'eau rapportée à la quantité de linge est la plus faible. Une surcharge altère le résultat de lavage et entraîne la formation de plis.

Veillez à ne rien bloquer entre la porte et le joint d'étanchéité.

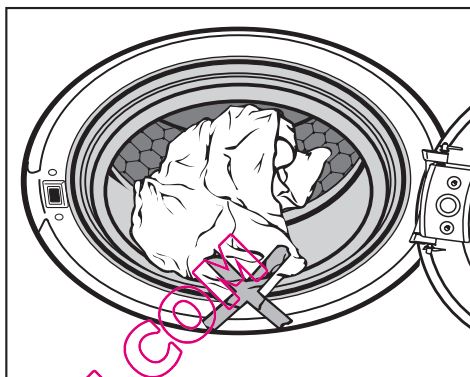

- Fermez la porte d'un léger coup sec.

Bonne utilisation de votre lave-linge

7 Ajout de détergent

Lors de la fermeture de la porte, la fenêtre de l'afficheur change pour indiquer le dosage de détergent.

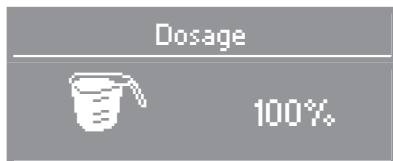

Les pourcentages indiqués se rapportent à la quantité de détergent indiquée sur l'emballage.

40 % = un peu moins de la moitié

50 % = la moitié

60 % = un peu plus de la moitié

75 % = trois quarts

100 % = la quantité de détergent recommandée

Veuillez tenir compte du degré de salissure du linge et de la dureté de l'eau.

Conséquences d'un dosage insuffisant:

- Le linge n'est pas propre et devient gris et rêche à la longue.
- Des boules de graisse se forment sur le linge.
- Des dépôts de calcaire se forment sur les résistances.

Conséquences d'un dosage excessif:

- Un excès de mousse entraînant une baisse d'efficacité du lavage et un résultat de nettoyage, de rinçage et d'essorage médiocre.
- Une surconsommation d'eau car un rinçage supplémentaire est ajouté automatiquement.
- Davantage de pollution de l'environnement

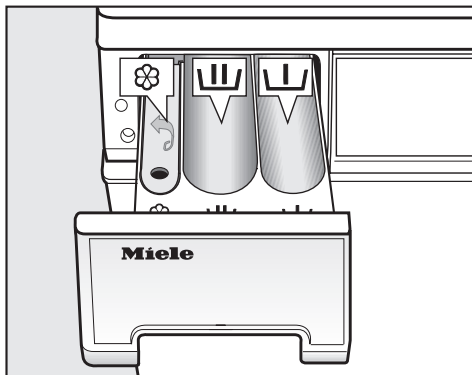

QUELLAVELINGE.COM

Bonne utilisation de votre lave-linge



- Tirez le tiroir à détergent et versez le produit lessiviel dans les compartiments.



Détergent pour le pré-lavage (répartition de la quantité normale: verser $\frac{1}{3}$ dans le compartiment  et $\frac{2}{3}$ dans le compartiment )



Détergent pour le lavage, y compris le trempage



Assouplissant, produit de tenue ou amidon

- Fermez le tiroir à produits.

Pour de plus amples informations sur les détergents et leur dosage, référez-vous au chapitre "Détergent".

8 Activation du départ différé (le cas échéant)

- Appuyez sur la touche  et sélectionnez l'heure de fin de programme souhaitée .

Des informations à ce sujet figurent au chapitre "Départ différé".

9 Démarrage du programme

- Appuyez sur la touche clignotante *Start/Stop*.

Si vous avez réglé un départ différé, le temps s'écoule dans l'afficheur. Après écoulement du délai du départ différé ou immédiatement après le démarrage du programme, la durée probable du programme s'affiche. Pendant les huit premières minutes, le lave-linge calcule le taux d'absorption du linge. Ceci peut entraîner un prolongement ou un raccourcissement de la durée du programme.

Le déroulement du programme est affiché. Le lave-linge vous indique quelle phase de programme est en cours.

L'éclairage de tambour s'éteint après le démarrage du programme.

Bonne utilisation de votre lave-linge

9 Fin du programme – Retrait du linge

Pendant la rotation infroissable, les indications affichées changent:

Coton	
60°C	1600 tr/mn
Infroissable	

et

i Fin de programme
Décharger avant
d'arrêter l'appareil.

- Appuyez sur la touche *Porte* et ouvrez la porte de chargement.

15 minutes à la fin de la rotation infroissable le lave-linge s'arrête automatiquement. En appuyant sur la touche ① le lave-linge s'est rallumé.

- Sortez le linge.

Ne laissez aucun linge dans le tambour! Il pourrait rétrécir ou déteindre à la lessive suivante.

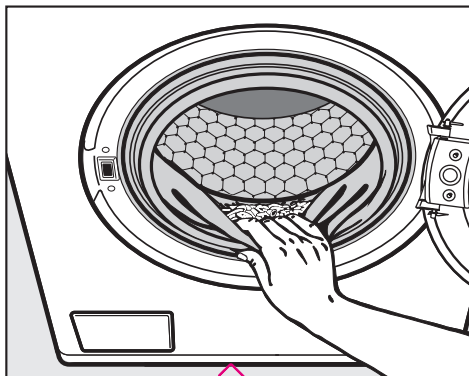

- Vérifiez que le joint d'étanchéité ne présente pas de corps étrangers.

Important!

Avant d'éteindre le lave-linge, retirez **toujours** le linge. Vous garantissez ainsi le bon fonctionnement de l'indication de charge de votre appareil.

- Positionnez le sélecteur de programme sur *Stop*.
- Mettez le lave-linge hors tension en appuyant sur la touche ①.
- Fermez la porte. Si vous ne le faites pas, vous courez le risque que des objets aboutissent par inadvertance dans le tambour. Ils pourraient se retrouver dans le lavage et endommager le linge.

Options

Vous pouvez sélectionner ou désélectionner les options à l'aide des touches correspondantes.

Lavage court

Pour les textiles avec salissures légères sans taches visibles.

La durée du lavage principal est réduite.

Hydro plus

Le niveau d'eau lors du lavage et du rinçage est augmenté.

Taches

Vous pouvez sélectionner différents types de taches afin d'obtenir un résultat de lavage optimal pour l'élimination des taches. En fonction des taches sélectionnées, le système active automatiquement des options pour le cycle de lavage. Pour certaines taches, vous obtenez un conseil supplémentaire pour le traitement préalable de la tache. Par programme de lavage, vous pouvez sélectionner un maximum de trois taches.

Si vous avez sélectionné l'option "Court", cette dernière est automatiquement désactivée.

Pour quitter le sous-menu *Taches* appuyez à nouveau sur la touche *Taches* .

Extra silencieux

Si vous souhaitez effectuer des lavages pendant vos heures de repos, vous pouvez réduire la production de bruits du lave-linge.

Si vous sélectionnez l'option *Extra silencieux*, le linge n'est pas essoré et l'option *Arrêt cuve pleine* est activée. Cependant, la durée du programme en est prolongée.

Désactivation de l'option Arrêt cuve pleine

- Appuyez sur la touche *Autres options* 

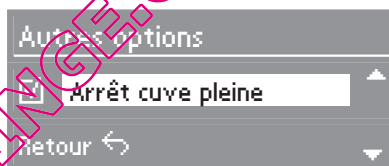

- Appuyez sur les touches ∇ ou \blacktriangle jusqu'à ce que l'option *Arrêt cuve pleine* s'affiche et désactivez celle-ci au moyen de la touche **OK**.

L'afficheur indique:

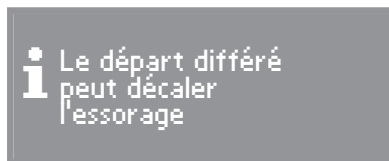

Utilisez le départ différé afin de programmer l'essorage final en dehors de vos heures de repos.

Autres options

Le sous-menu Autres Options apparaît dans l'afficheur.

Pour quitter le sous-menu *Autres options*, appuyez à nouveau sur la touche *Autres options* .

Rinçage supplémentaire

Un rinçage supplémentaire est effectué pour obtenir un meilleur effet de rinçage.

Prélavage

Pour les textiles avec des salissures importantes (par exemple, de la poussière ou du sable).

Trempage

Pour les textiles particulièrement sales et tachés.

La durée du trempage peut être programmée dans une plage comprise entre une demi-heure et six heures, par tranches horaires de 30 minutes.

– Sélection de la durée de trempage

- Appuyez sur la touche *Autres options* .

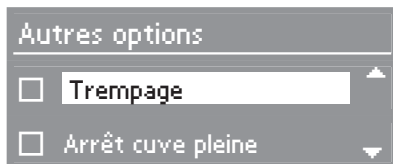

- Appuyez sur les touches \vee ou \wedge jusqu'à ce que l'option *Trempage* s'affiche et confirmez celle-ci au moyen de la touche **OK**.

L'afficheur vous aide à présent à sélectionner la durée de trempage souhaitée.

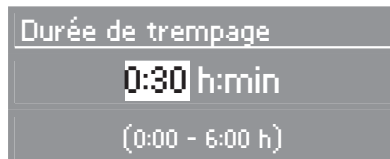

- A l'aide de la touche \vee ou \wedge , sélectionnez la durée de trempage souhaitée et confirmez celle-ci à l'aide de la touche **OK**.

– Annulation du trempage

- Appuyez sur la touche *Autres options* .

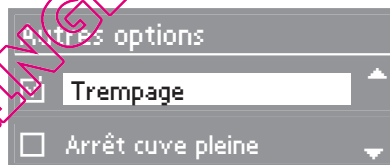



- Appuyez sur les touches \vee ou \wedge jusqu'à ce que l'option *Trempage* s'affiche et désactivez celle-ci au moyen de la touche **OK**.

Arrêt cuve pl.

Les textiles restent dans l'eau après le dernier rinçage. Ceci permet d'éviter le froissement des textiles si vous ne les retirez pas du tambour immédiatement à la fin du programme.

Options

Les options suivantes peuvent être associées aux programmes:

	Lavage court	Hydro plus	Taches 	Extra silencieux	Rinçage supplémentaire	Prélavage	Trempage	Arrêt cuve pleine
Coton		*	*	*	*	*	*	*
Synthétique		*	*	*	*	*	*	*
Délicat		*		*	*		*	*
Laine 								*
Soie 			*			*		*
Express 20		* ¹⁾	*		*	*		*
Hygiène			*	*	*	*	*	*
Automatic plus				*				*
Chemises		*	*	*	*	*	*	*
Jeans		*	*	*	*		*	*
Rinçage seul					*			*
Vidange / essorage								
Textile foncé		*		*	*			*
Textile sport		*	*	*	*	*	*	*
Chaussures de sport							* ²⁾	*
Textile moderne		*	*	*	*	*	*	*
Imperméabilisation					*			*
Animaux en peluche				*	*			*
Vêtements neufs			*		*	*		*
Oreillers			*	*	*	*		*
Voilages			*	*	*	*	* ²⁾	*
Amidonage					*			*

¹⁾ Option activée automatiquement lors de la sélection du programme.

²⁾ option prédéfinie par le programme ne peut pas être désélectionnée

Essorage final

Programme	Tours/minute
Coton	1600
Synthétique	1200
Délicat	600
Laine 	1200
Soie 	600
Express 20	1600
Hygiène	1600
Automatic plus	1200
Chemises	600
Jeans	900
Rinçage seul	1600
Vidange / essorage	1600
Textile foncé	1200
Textile sport	1200
Chaussures de sport	1000
Textile moderne	800
Imperméabilisation	1000
Animaux peluche	900
Vêtements neufs	1200
Oreiller	1200
Voilages	600
Amidonage	1600

Vous pouvez modifier la vitesse d'essorage final. Il est cependant impossible de sélectionner une vitesse d'essorage plus élevée que la vitesse d'essorage maximale autorisée par le programme de lavage.

Essorage intermédiaire

Le linge est essoré après le lavage principal et entre les opérations de rinçage. Si la vitesse d'essorage final est réduite, la vitesse d'essorage intermédiaire est, elle aussi, diminuée. Pour certains programmes, un rinçage intermédiaire est intégré d'office lorsque la vitesse d'essorage est inférieure à 700 tours/min.

Désactivation de l'essorage (Arrêt cuve pleine)

- A l'aide de la touche *Autres options* , sélectionnez l'option *Arrêt cuve pleine*.

- Arrêter le programme avec un essorage final :

Le lave-linge vous suggère la vitesse d'essorage maximale autorisée. Vous pouvez sélectionner une vitesse d'essorage moins élevée à l'aide de la touche \vee . Appuyez sur la touche *Start/Stop* pour démarrer l'essorage final.

- Arrêter le programme sans essorage final :

Appuyez sur la touche *Porte*. L'eau est pompée. Appuyez ensuite sur la touche *Porte* pour ouvrir la porte de chargement.

Annuler l'essorage intermédiaire et l'essorage final (sans essorage)

- Sélectionnez la vitesse d'essorage *sans* .

Après le dernier rinçage, l'eau est pompée et l'option Infroissable est activée. Avec ce réglage, un rinçage supplémentaire est effectué pour certains programmes.

Départ différé

Le départ différé vous permet de sélectionner l'heure à laquelle le programme doit se terminer. Le démarrage du programme peut être différé de 15 minutes à 24 heures maximum. Ceci vous permet, par exemple, de bénéficier des tarifs de nuit avantageux.

Afin de garantir le bon déroulement du départ différé, il est impératif que l'heure exacte ait été préalablement réglée.

Sélection

- 1 Lorsque vous avez sélectionné le programme, appuyez sur la touche ⊕.

L'afficheur indique:

Départ différé	8:20
Heure de départ	8:20
Heure d'arrêt	11:15

- 2 Appuyez sur la touche ▲ afin de sélectionner l'heure à laquelle le programme doit se terminer.

La première pression de touche reporte d'emblée la fin du programme de 15, 30 ou 45 minutes ou à la prochaine heure ronde. Chaque pression de touche exercée par la suite retarde la fin du programme de 15 minutes supplémentaires.

Départ différé	8:20
Heure de départ	15:01
Heure d'arrêt	18:00

- 3 Confirmez à l'aide de la touche **OK**.
- 4 Appuyez sur la touche *Start/Stop*.

L'afficheur indique les heures et minutes restantes jusqu'au début du programme.

Modification

Vous pouvez sélectionner ultérieurement une fin de programme différée.

- Appuyez sur la touche ⊕.
- Corrigez la fin du programme à l'aide des touches ▼ ou ▲.
- Confirmez à l'aide de la touche **OK**.

Annulation

- Appuyez sur la touche *Start/Stop*.

L'afficheur indique:

Sélection
Annuler le départ différé
Activer sécurité enfants

- Confirmez à l'aide de la touche **OK**.
- Vous pouvez maintenant choisir un autre programme ou
- appuyer sur la touche *Start/Stop* pour démarrer immédiatement le programme.

La quantité réellement chargée ne peut être saisie que lorsque le programme a démarré. En fonction de cette quantité, il se peut que la fin du programme soit légèrement avancée ou postposée.

Tableau des programmes

Coton		De 90 °C à froid	maximum 8,0 kg
Article	T-shirts, sous-vêtements, linge de table, etc., textiles en coton et en lin ou fibres mélangées.		
Conseils	<p>Les réglages 60 °C/40 °C peuvent être modifiés sur Eco⁶⁰/Eco⁴⁰ par :</p> <ul style="list-style-type: none"> – des cycles de lavage plus courts – des temps de maintien en température prolongé – une consommation d'énergie plus élevée <p>En cas d'exigences particulières en matière d'hygiène, sélectionnez une température de 60 °C ou supérieure.</p>		
Coton		Eco⁶⁰/Eco⁴⁰	maximum 8,0 kg
Article	textiles en coton moyennement sales		
Conseils	<ul style="list-style-type: none"> – Ces réglages sont les plus efficaces pour le lavage de textiles en coton, en termes de consommation d'énergie et d'eau. – Avec Eco⁶⁰, la température de lavage atteinte est inférieure à 60 °C, le résultat de lavage correspond au programme Coton 60 °C. 		
Indication pour les instituts de tests :			
Programme de test selon EN 60456 et label énergétique conforme à la directive 1061/2010.			
Synthétique		De 60 °C à froid	maximum 3,5 kg
Article	Fibres synthétiques, textiles mixtes ou coton non repassable.		
Conseil	En cas de textiles qui se froissent facilement, réduisez la vitesse d'essorage final.		
Délicat		De 60 °C à froid	maximum 2,5 kg
Article	Pour les textiles délicats en fibres synthétiques, en fibres mixtes ou en soie synthétique.		
Conseil	En cas de textiles qui se froissent facilement, diminuez la vitesse d'essorage.		

Tableau des programmes



Laine 		De 40 °C à froid	maximum 2,0 kg
Article	Textiles en laine et à base de laine ou textiles lavables à la main.		
Conseil	En cas de textiles qui se froissent facilement, faites attention à la vitesse d'essorage final.		
Soie 		De 30 °C à froid	maximum 1,0 kg
Article	Soie et tous les textiles lavables à la main ne contenant pas de laine.		
Conseil	Placez les bas fins et les soutiens-gorge dans un petit sac de lavage.		
Express 20		De 40 °C à froid	maximum 3,5 kg
Article	Vêtements peu sales ou à peine portés.		
Conseil	La fonction complémentaire Court est activée automatiquement.		
Hygiène		De 90 °C à 30 °C	maximum 7,0 kg
Article	Textiles en coton ou en lin qui entrent en contact direct avec la peau ou qui sont soumis à des exigences particulières en matière d'hygiène, par exemple les sous-vêtements, les draps, les housses de protection imperméables aux acariens.		
Conseil	La température de lavage du programme principal est maintenue sur une longue période.		
Automatic +		De 40 °C à froid	maximum 5,0 kg
Article	Chargement trié par couleur de textiles pour les programmes <i>Coton</i> et <i>Synthétique</i> .		
Conseil	La machine vise toujours un traitement et un lavage optimal de chaque chargement en adaptant automatiquement les paramètres de lavage (par exemple, la quantité d'eau, le rythme de lavage et le type d'essorage).		
Chemises		De 60 °C à froid	maximum 2,0 kg
Conseils	<ul style="list-style-type: none"> – Préparez les cols et les manchettes s'ils sont très sales. – Pour les chemises et les blouses en soie, utilisez le programme <i>Soie</i> . 		

Tableau des programmes

Jeans		De 60 °C à froid	maximum 3,0 kg
Conseils	<ul style="list-style-type: none"> – Retournez les vêtements en jean pour les laver. – Les vêtements en jean déteignent souvent un peu au premier lavage. Lavez les vêtements foncés et clairs séparément. 		
Rinçage seul			maximum 7,0 kg
Article	Pour le rinçage de textiles lavés à la main.		
Conseil	<ul style="list-style-type: none"> – En cas de textiles qui se froissent facilement, réduisez la vitesse d'essorage final. 		
Vidange/essorage			
Conseils	<ul style="list-style-type: none"> – Vidange uniquement : réglez la vitesse d'essorage sur la position <i>sans</i> ☉. – Veillez à respecter le nombre de tours/minute fixé. 		
Textile foncé		De 60 °C à froid	maximum 3,0 kg
Article	Linge noir et de couleur foncée en coton ou en fibres mixtes.		
Conseil	Retournez les vêtements pour les laver.		
Textile sport		De 60 °C à froid	maximum 3,0 kg
Article	Vêtements de sport et de fitness tels que des pantalons et des maillots, vêtements de sport en micro-fibres et en laine polaire.		
Chaussures de sport		De 40 °C à froid	2 paires de chaussures maximum
Article	Uniquement des chaussures de sport (pas de chaussures en cuir).		
Conseils	<ul style="list-style-type: none"> – Respectez les recommandations du fabricant. – Éliminez d'abord les salissures les plus importantes à l'aide d'une brosse. – Fermez les fermetures scratch. – N'utilisez pas d'adoucissant. – Pour le séchage au sèche-linge, utilisez un panier de séchage. 		

Tableau des programmes

Textile moderne		De 40 °C à froid	maximum 2,5 kg
Article	Vestes et pantalons en micro-fibres, comme Gore-Tex®, SYMPATEX®, WINDSTOPPER®, etc.		
Conseils	<ul style="list-style-type: none"> – Pour les vestes, fermez les fermetures éclair. – N'utilisez pas d'adoucissant. – En cas de besoin, vous pouvez compléter le cycle en passant les vêtements d'extérieur au programme <i>Imperméabilisation</i>. Il n'est pas conseillé d'imperméabiliser les vêtements après chaque cycle de lavage. 		
Imperméabilisation		40 °C	maximum 2,5 kg
Article	Pour traiter les micro-fibres, les vêtements de ski ou les nappes principalement en fibres synthétiques, en vue d'éliminer l'eau et la saleté.		
Conseils	<ul style="list-style-type: none"> – Le linge doit être récemment lavé et essoré ou séché. – Afin d'obtenir un résultat optimal, traitez le linge de manière thermique après le passage en machine. Vous pouvez le placer dans un séchoir ou le repasser. 		
Animaux en peluche		De 40 °C à froid	maximum 1,0 kg
Article	Peluches déclarées lavables en machine par le fabricant.		
Conseil	Ne pas laver les peluches en paille.		
Vêtements neufs		De 40 °C à froid	maximum 3,0 kg
Article	Nouveaux textiles en coton, en éponge ou en polyester.		
Conseil	Les résidus de produits chimiques sont éliminés des fibres.		

Tableau des programmes

Oreillers		De 90 °C à froid	2 oreillers (40 x 80 cm) ou 1 oreiller (80 x 80 cm)
Article	Oreillers lavables, avec intérieur en plumes, en duvet ou synthétique.		
Conseil	Tenez compte des données figurant sur l'étiquette !		
Voilages		De 40 °C à froid	maximum 2,0 kg
Article	Rideaux déclarés lavables en machine par le fabricant.		
Conseils	<ul style="list-style-type: none"> – Pour dépoussiérer, un prélavage s'effectue automatiquement, sans détergent. – Pour les rideaux froissables, réduisez la vitesse d'essorage final ou désactivez l'essorage. – Retirez les crochets des rideaux. 		
Amidonnage		maximum 7,0 kg	
Article	Nappes, serviettes, vêtements professionnels nécessitant un amidonnage.		
Conseils	<ul style="list-style-type: none"> – En cas de textiles qui se froissent facilement, faites attention à la vitesse d'essorage final. – Le linge nécessitant un amidonnage doit d'être lavé sans avoir été traité avec de l'assouplissant. 		

QUELLAVALANCE.COM

Déroulement des programmes

	Lavage principal		Rinçage		Essorage	
	Niveau d'eau	Rythme de lavage	Niveau d'eau	Cycles de rinçage	Essorage intermédiaire	Essorage final
Coton		Ⓐ		2-4 ¹⁾²⁾	✓	✓
Synthétique		Ⓒ		2-3 ³⁾	✓	✓
Délicat		Ⓓ		3	–	✓
Laine		Ⓕ		2	✓	✓
Soie		Ⓕ		2	–	✓
Express 20		Ⓑ		1-3 ³⁾	✓	✓
Hygiène		Ⓑ		3-4 ²⁾	✓	✓
Automatic plus		Ⓐ Ⓑ Ⓒ		2-3 ³⁾	✓	✓
Chemises		Ⓒ		2	–	✓
Jeans		Ⓒ		3	–	✓
Rinçage seul	–	–		2	–	✓
Vidange / essorage	–	–	–	–	–	✓
Textile foncé		Ⓑ		3-4 ³⁾	✓	✓
Textile sport		Ⓒ		2-3 ³⁾	✓	✓
Chaussures de sport ⁶⁾		Ⓔ		2	–	✓
Textile moderne		Ⓓ		3	✓ ⁴⁾	✓
Imperméabilisation		Ⓓ	–	–	–	✓
Animaux en peluche		Ⓒ		3	✓	✓
Vêtements neufs		Ⓑ		2-3 ³⁾	✓	✓
Oreillers		Ⓓ		3	–	✓
Voilages ⁶⁾		Ⓓ		3	–	✓
Amidonage		Ⓒ	–	–	–	✓
Particularités du déroulement du programme, voir page suivante.						

Déroulement des programmes

 = Niveau d'eau peu élevé

 = Niveau d'eau moyennement élevé

 = Niveau d'eau élevé

Ⓐ = Rythme intensif

Ⓑ = Rythme normal

Ⓒ = Rythme délicat

Ⓓ = Rythme sensible

Ⓔ = Berce-laine

Ⓕ = Rythme lavage à la main

Le lave-linge dispose d'une commande entièrement électronique avec capacité variable automatique. Le lave-linge calcule lui-même la consommation d'eau nécessaire, en fonction de la quantité et de la capacité d'absorption du linge chargé. C'est pourquoi les programmes présentent des déroulements et des durées différents.

Les déroulements de programme mentionnés ici sont toujours basés sur le programme standard pour une charge maximale. Les options sélectionnables ne sont pas prises en compte.

L'affichage de déroulement de votre lave-linge vous indique à tout moment du programme de lavage quelle est la phase en cours.

Particularités du déroulement :

Infroissable :

Le tambour tourne encore pendant maximum 30 minutes après la fin du programme afin d'éviter les plis. Exception : Dans le programme *Laine*, il n'y a pas de fonction antifroissement. Vous pouvez ouvrir le lave-linge à tout moment.

1) Si la température sélectionnée est comprise entre 90 et 60 °C, deux phases de rinçage sont effectuées. Si la température choisie est inférieure à 60 °C, trois rinçages sont effectués.

2) Un troisième ou quatrième rinçage est effectué en cas de :

– formation excessive de mousse dans le tambour

– vitesse d'essorage final inférieure à 700 tours/min

– sélection de l'option *Sans* Ⓞ

3) Un troisième rinçage est effectué en cas de :

– sélection de l'option *Sans* Ⓞ

4) Avec le programme *Textile moderne*, le linge n'est essoré qu'après le lavage principal.

5) Prélavage : Pour dépeussier, un prélavage s'effectue automatiquement, sans détergent.

6) Essorage à grande vitesse : avant le cycle de lavage, un essorage à grande vitesse est effectué afin d'ôter l'air de l'oreiller. Ensuite, l'eau passe dans le compartiment  pour le lavage principal.

Symboles d'entretien

Lavage	
Les degrés indiqués dans la cuve donnent la température maximale à laquelle vous pouvez laver l'article.	
	Sollicitation mécanique normale
	Sollicitation mécanique délicate
	Sollicitation mécanique particulièrement délicate
	Lavage à la main
	Non lavable

Exemples de sélection de programme

Programme	Symbole d'entretien
Blanc/Couleurs	
Synthétique	
Délicat	
Laine	
Soie	
Express 20	
Automatic +	

Séchage	
Les points indiquent la température.	
	Température normale
	Température réduite
	Ne pas mettre dans un sèche-linge

Repassage	
Les points identifient les zones de température.	
	env. 200°C
	env. 150°C
	env. 110°C
	Non repassable

Nettoyage professionnel	
	Nettoyage par des solvants chimiques. Les lettres identifient le détergent.
	Nettoyage à l'eau
	Ne pas nettoyer chimiquement

Blanchiment	
	Tout moyen de blanchiment par oxydation autorisé
	Blanchiment à l'oxygène uniquement autorisé
	Ne pas blanchir

Modification du déroulement du programme

Annulation

Vous pouvez annuler un programme de lavage à tout moment après son démarrage.

- Appuyez sur la touche *Start/Stop*.

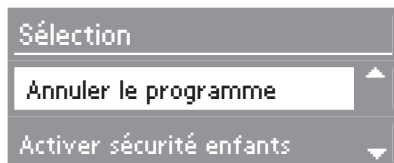

- Appuyez sur la touche **OK**.

Le lave-linge pompe l'eau.

Pour sortir le linge, procédez comme suit:

- Appuyez sur la touche *Porte*.

Si vous souhaitez sélectionner un autre programme, procédez comme suit:

- Mettez le lave-linge hors tension en appuyant sur la touche ①.
- Remettez le lave-linge sous tension.
- Vérifiez s'il reste du détergent dans le tiroir à produits. Si tel n'est pas le cas, reversez du détergent dans le tiroir.
- Sélectionnez un nouveau programme.

Interruption

- Mettez le lave-linge hors tension en appuyant sur la touche ①.

Pour poursuivre, procédez comme suit:

- Remettez le lave-linge sous tension au moyen de la touche ①.

Modification

Libre

Toute modification est impossible une fois que le programme a démarré.

Température

Vous pouvez modifier la température dans les cinq minutes qui suivent le démarrage du programme.

Vitesse d'essorage

Vous pouvez modifier la vitesse d'essorage jusqu'au début de l'essorage final.

Options

Vous pouvez sélectionner ou désélectionner les options *Court* et *Hydro plus* dans les cinq minutes qui suivent le démarrage du programme. Exception: *Express 20*

Toutefois, si la sécurité enfants est activée, vous ne pouvez entreprendre aucune modification.

Modification du déroulement du programme

Ajout/retrait de linge

- Appuyez sur la touche *Porte* jusqu'à ce que la porte s'ouvre.
- Ajoutez ou retirez du linge.
- Fermez la porte.

Le programme reprend automatiquement.

Attention :

Une fois le programme lancé, le lave-linge ne peut pas constater les variations de charge.

Lorsque du linge est ajouté ou enlevé, l'électronique considère donc toujours qu'une quantité maximale a été chargée.

Le déroulement du programme peut en être modifié.

La porte ne s'ouvre pas lorsque :

- la température de l'eau dépasse les **55 °C**,
- le niveau d'eau dépasse une certaine valeur,
- la phase de programme *Essorage* est atteinte.

Si vous appuyez sur la touche *Porte* dans l'une des situations susmentionnées, le message suivant apparaît dans l'afficheur :

Porte verrouillée

Sécurité enfants

La sécurité enfants du programme empêche que la porte ne s'ouvre ou que le programme ne soit interrompu pendant le processus de lavage.

Activation de la sécurité enfants

- Appuyez sur la touche *Start/Stop* après le démarrage du programme.

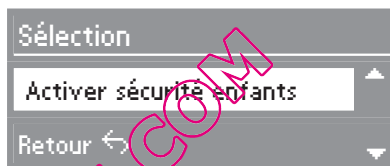

- Appuyez sur la touche *V* jusqu'à ce que l'option *Activer sécurité enfants* s'affiche et confirmez celle-ci au moyen de la touche **OK**.

Le message de confirmation suivant apparaît dans l'afficheur :

Utilisation verrouillée

La sécurité enfants est à présent activée et est automatiquement désactivée une fois le programme terminé.

Désactivation de la sécurité enfants

- Appuyez sur la touche *Start/Stop*.

L'afficheur indique :

Désactiver sécurité enfants



- Appuyez sur la touche **OK**, le message suivant apparaît dans l'afficheur :

Utilisation autorisée

Choisir le bon détergent

	Lessive				Agent d'imprégnation**	Adoucissant
	universelle	couleur	linge délicat	spéciale*		
Coton	X	X	–	–	–	X
Synthétique	X	X	–	–	–	X
Délicat	–	–	X	–	–	X
Laine 🧶	–	–	–	X	–	X
Soie 🧶	–	–	X	–	–	X
Express 20 ¹⁾	X	X	–	–	–	X
Hygiène ²⁾	X	–	–	–	–	X
Automatic plus	X	X	–	–	–	X
Chemises	X	X	–	–	–	X
Jeans ¹⁾	–	X	–	–	–	X
Textile foncé ¹⁾	X	X	–	–	–	X
Textile sport ¹⁾	X	X	–	X	–	–
Chaussures de sport ¹⁾	–	X	–	–	–	–
Textile moderne ¹⁾	–	–	X	X	–	–
Imperméabilisation	–	–	–	–	X	–
Animaux en peluche ¹⁾	–	X	X	–	–	–
Vêtements neufs	X	X	–	–	–	X
Oreillers ¹⁾	X	X	–	X	–	–
Voilages ²⁾	X	X	–	X	–	–
Amidonage	–	–	–	X	–	–

Lessive

- 1) Utilisez un détergent liquide
Si un pré-lavage a été sélectionné, il est recommandé d'utiliser un réservoir pour détergents liquides dans le compartiment . Le réservoir est disponible chez votre distributeur ou auprès du service après-vente Miele.
 - 2) Utilisez un détergent en poudre
- * Lessive spéciale :
Détergents qui ont été spécialement conçus pour ce programme de lavage ou ces articles (par ex. Miele CareCollection, Chapitre " Accessoires en option ")
- ** Utilisez uniquement des produits d'imperméabilisation portant l'indication " convient pour textiles avec membranes ", car ces produits se basent sur des liaisons fluor. **N'utilisez pas** de produits contenant de la paraffine. Versez le produit d'imperméabilisation dans le compartiment .

QUELLAVELINGE.COM

Vous pouvez utiliser tous les détergents conçus pour le lavage en lave-linge. Les instructions et les indications de dosage sont mentionnées sur l'emballage du détergent utilisé.

Le dosage dépend :

- du degré de salissure du linge
 - légèrement sale
Il n'y a pas de souillures ni de taches visibles. Les vêtements ont par exemple une odeur corporelle.
 - moyennement sale
Les souillures et/ou quelques faibles taches sont visibles.
 - fort sale
Les souillures et/ou les taches sont bien discernables.
- de la dureté de l'eau.
 - Si vous ne connaissez pas la catégorie de dureté, informez-vous auprès de votre compagnie de distribution.
- de la quantité de linge (respectez les conseils de dosage)

Adoucissant

Lorsque l'eau atteint une catégorie de dureté II et III, vous pouvez ajouter un produit adoucissant. Le dosage exact est mentionné sur l'emballage du produit. Versez d'abord le détergent et ensuite l'adoucissant.

Vous pouvez alors doser le détergent comme pour une catégorie de dureté I.

Composants - détergent

Lorsque vous lavez avec plusieurs composants, versez-les toujours dans le compartiment  en suivant l'ordre chronologique ci-dessous :

1. Détergent
2. Adoucissant
3. Sel détachant

Ainsi, les produits seront mieux évacués.

Dureté de l'eau

Catégorie	Dureté en moles/litre	Degrés allemands °d	Degrés français °f
Douce (I)	0 - 1,5	0 - 8,4	0 - 13
Moyenne (II)	1,5 - 2,5	8,4 - 14	13 - 25
Forte à très forte (III)	2,5	14	25

Lessive

Produits de traitement du linge après lavage

Les assouplissants

donnent aux textiles une certaine douceur au toucher et réduisent la charge statique lors du séchage en machine.

Les produits de tenue

sont des amidons synthétiques qui donnent aux textiles un certain apprêt.

L'amidon

confère aux textiles une certaine rigidité et une certaine épaisseur.

Ajout automatique d'assouplissant, de produit de tenue ou d'amidon

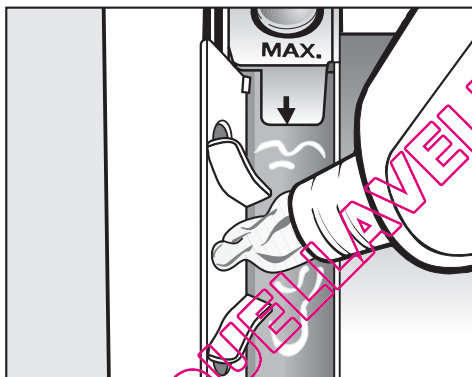

- Versez l'assouplissant, le produit de tenue ou l'amidon liquide dans le compartiment à assouplissant ☼.

Respectez la hauteur maximale de remplissage.

Le produit est entraîné automatiquement au dernier rinçage. Il reste un peu d'eau dans le compartiment assouplissant ☼ en fin de programme.

Après plusieurs amidonnages automatiques, nettoyez le tiroir à produits, en particulier le tuyau d'aspiration.

Assouplissant, produit de tenue ou amidonnage séparé

- Dosez et préparez le produit comme indiqué sur l'emballage.
- Versez le produit liquide dans le compartiment ☼ et le produit en poudre ou les liquides épais dans le compartiment ⬇.
- Tournez le sélecteur de programme sur *Autres programmes/Réglages* ☼ et sélectionnez le programme *Amidonage*.
- Sélectionnez une vitesse d'essorage ou l'option *Arrêt cuve pleine*.
- Appuyez sur la touche *Start/Stop*.

Décoloration/Teinture

- N'utilisez jamais de décolorants dans le lave-linge.
- La fréquence des teintures effectuées doit correspondre à une utilisation domestique moyenne. Le sel utilisé pour teindre les vêtements peut endommager l'acier inoxydable en cas d'utilisation intensive. Veuillez vous conformer strictement aux instructions du fabricant de la teinture.

Nettoyage du tambour (Info hygiène)

Les lavages à basses températures et/ou à l'aide de détergents liquides peuvent engendrer l'apparition de germes et d'odeurs désagréables. Pour nettoyer le tambour et éviter la formation d'odeurs, lancez le programme *Coton* 75°C avec une lessive universelle une fois par mois ou lorsque le message **Info hygiène** apparaît.

Nettoyage de la carrosserie et du panneau de commande

⚠ Retirez la fiche d'alimentation avant de procéder au nettoyage et à l'entretien de votre appareil.

⚠ N'aspergez en aucun cas votre lave-linge avec un tuyau d'arrosage.

- Nettoyez la carrosserie et le panneau de commande à l'eau savonneuse ou avec un produit détergent doux. Séchez-les ensuite avec un chiffon doux.
- Nettoyez le tambour à l'aide d'un détergent pour acier inoxydable.

⚠ N'utilisez pas de produit à récurer ou des solvants ni des détergents pour verre ou à usage universel. Ils risquent d'entraîner des dommages importants aux surfaces en plastique et aux autres éléments.

Nettoyage du tiroir d'évacuation des détergents

Les compartiments pour le prélavage et le lavage principal du tiroir d'évacuation des détergents sont auto-nettoyants.

Pour des raisons d'hygiène le tiroir d'évacuation des détergents doit régulièrement être nettoyé complètement.

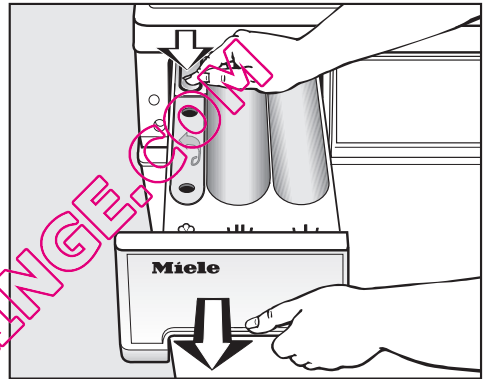

- Sortez le tiroir jusqu'à la butée. Appuyez sur le bouton rouge de déverrouillage et enlevez simultanément le tiroir.
- Nettoyez le tiroir d'évacuation des détergents avec de l'eau chaude.

Nettoyage et entretien

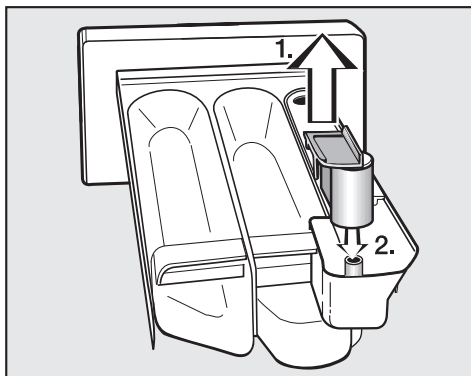

■ Nettoyez le siphon.

1. Enlevez le siphon du compartiment  et rincez-le sous l'eau courante. Nettoyez également le tuyau sur lequel est placé le siphon.
2. Remplacez le siphon.

Procédez à un nettoyage plus soigné du siphon après avoir utilisé plusieurs fois de l'amidon. L'amidon peut en effet s'agglomérer à ces endroits.

Nettoyage du logement du tiroir d'évacuation des détergents

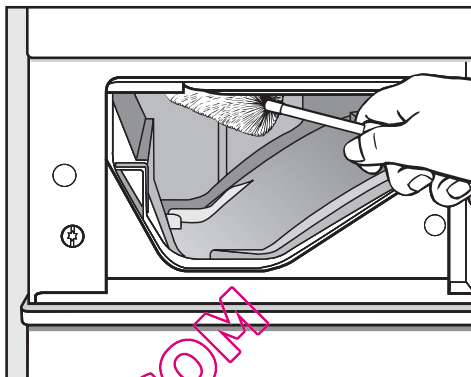

- A l'aide d'un goupillon, éliminez les restes de détergent et les dépôts de calcaire des buses d'évacuation du tiroir.

Nettoyage du filtre du tuyau d'arrivée d'eau

Un filtre protège les vannes d'admission d'eau du lave-linge.

Le filtre placé à l'extrémité du tuyau d'arrivée d'eau doit être contrôlé environ tous les 6 mois. Ce délai doit être raccourci dans le cas de fréquentes coupures d'eau.

- Fermez le robinet d'arrivée d'eau.
- Dévissez le tuyau d'arrivée d'eau du robinet.

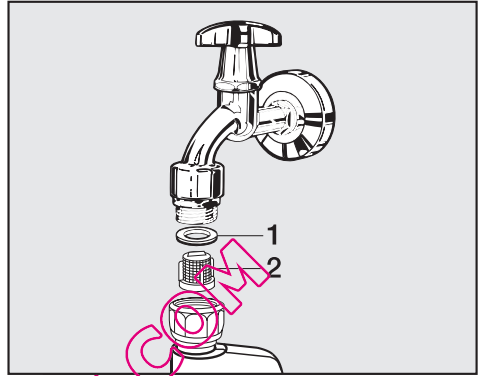

- Enlevez le joint en caoutchouc **1** de son logement.
- Saisissez la languette du filtre en plastique **2** avec une pince à bec ou une pince multiprise, extrayez le filtre et nettoyez-le.
- Remontez le filtre dans l'ordre inverse.

Revissez fermement le tuyau sur le robinet et ouvrez le robinet. Si de l'eau s'échappe, serrez davantage l'écrou d'accouplement.

Le filtre **doit** être remonté après son nettoyage.

QUELLAVELINGE.COM

Résolution des problèmes

Que faire si . . .

Vous pouvez remédier vous-même à la plupart des anomalies ou dysfonctionnements qui peuvent se produire en utilisation quotidienne. Vous économiserez du temps et des frais en n'appelant pas immédiatement le service après-vente.

Les tableaux suivants vous aideront à déceler les causes de la panne et à trouver la solution. Prenez garde aux points suivants :





 Les interventions techniques doivent être exécutées exclusivement par des professionnels. Des réparations incorrectes peuvent entraîner de graves dangers pour l'utilisateur.

Impossible de démarrer un programme de lavage

Anomalie	Cause possible	Solution
L'afficheur reste sombre et l'anneau lumineux du sélecteur de programme ne s'allume pas.	Le lave-linge n'est pas alimenté.	Assurez-vous que – la fiche est branchée ; – le fusible est en bon état.
Vous êtes invité(e) à saisir un code PIN dans l'afficheur.	Le code PIN est activé.	Saisissez le code PIN, puis validez. Désactivez le code PIN si vous ne voulez pas que cette question vous soit posée la prochaine fois que vous mettrez la machine sous tension.
L'afficheur est sombre.	L'afficheur a été automatiquement désactivé pour économiser de l'énergie (veille).	Appuyez sur une touche. La fonction veille est désactivée.

Résolution des problèmes

L'un des messages d'erreur suivants s'affiche

	Anomalie	Cause	Solution ¹⁾
	Défaut arrivée d'eau Ouvrir robinet d'eau	L'arrivée d'eau est verrouillée ou bloquée par quelque chose.	Assurez-vous que : – le robinet d'arrivée d'eau est suffisamment ouvert ; – le tuyau d'arrivée n'est pas plié ; – la pression de l'eau n'est pas trop basse.
	Défaut vidange Contrôler vidange	– L'évacuation de l'eau est bloquée ou obstruée. – Le tuyau de vidange est trop haut.	– Nettoyez le filtre et la pompe de vidange. – La hauteur de pompe est d'un mètre maximum.
	Réaction Aquasécurité Fermer le robinet	Le système de protection contre les fuites d'eau a été déclenché.	– Fermez le robinet. – Contactez le service clientèle.
	Défaut technique xxx Appeler le SAV	Une anomalie est détectée.	Redémarrez le programme. Si le témoin lumineux clignote de nouveau, faites appel au service après-vente.

¹⁾ Pour faire disparaître le message d'erreur : Mettez le lave-linge hors tension en appuyant sur la touche ①.

Résolution des problèmes

Les messages d'erreur suivants s'affichent à la fin du programme

Anomalie	Cause	Solution
Contrôle dosage	Il y a une formation de mousse excessive pendant le lavage.	Vérifiez que : <ul style="list-style-type: none">– la quantité de détergent est bien dosée.– Suivez les indications figurant sur l'emballage du détergent ainsi que le degré de saturation du linge.
Info hygiène.	Vous n'avez pas lancé de programme de lavage à une température de plus de 60°C depuis longtemps.	Afin d'éviter l'apparition de germes et d'odeurs désagréables, veuillez lancer le programme <i>Coton 75°C</i> avec un produit de lessive universel en poudre.

Anomalie pendant la pesée ou le réglage du point zéro

Problème	Cause	Solution
<p>Malgré un tambour plein, l'afficheur indique une charge de <25 % ou n'indique aucune charge.</p>	<p>A la mise hors tension du lave-linge, il y avait du linge dans le tambour. Ceci a décalé le point zéro.</p>	<p>■ Procédez au réglage du point zéro :</p> <ul style="list-style-type: none"> – Enlevez le linge du tambour. – Mettez le lave-linge hors tension et laissez la porte ouverte. – Mettez le lave-linge en marche. – Positionnez le sélecteur de programme sur <i>Coton</i>. <p>Maintenez la touche <i>Charge-ment/Dosage</i> jusqu'à ce que le message suivant apparaisse sur l'afficheur:</p> <p>Réglage point zéro OK.</p>
<p>Malgré un tambour vide, l'afficheur indique une charge supérieure à <25 %.</p>	<p>Le point zéro du capteur de charge est décalé.</p>	<p>Faites tourner le tambour (un seul tour suffit). Si une charge supérieure à <25 % s'affiche encore, réglez à nouveau le point zéro correct (voir plus haut).</p>
<p>Le message d'erreur : Réglage point zéro impossible, ouvrir porte apparaît dans l'afficheur.</p>	<p>La porte de chargement du lave-linge est fermée.</p>	<ul style="list-style-type: none"> – Ouvrez la porte de chargement. – Mettez le lave-linge hors tension et laissez la porte ouverte. – Mettez le lave-linge en marche. – Essayez à nouveau de régler le point zéro.

Résolution des problèmes

Problèmes d'ordre général		
Problème	Cause	Solution
L'appareil vibre pendant l'essorage.	Les pieds de machine sont mal réglés et ne sont pas bloqués.	Ajustez l'appareil pour qu'il soit bien stable et bloquez les pieds.
On entend des bruits de pompe inhabituels.	Ce n'est pas un défaut. Les bruits d'aspiration en début et en fin de vidange sont normaux.	
Des résidus de lessive relativement gros restent dans la boîte à produits.	La pression d'eau n'est pas suffisante.	<ul style="list-style-type: none"> – Nettoyez le filtre dans le tuyau d'arrivée d'eau. – Sélectionnez éventuellement l'option <i>Hydro plus</i>.
	Les lessives en poudre utilisées avec un anticalcaire ont tendance à coller.	Nettoyez la boîte à produits et mettez à l'avenir d'abord la lessive puis l'anticalcaire.
L'assouplissant n'est pas entraîné complètement ou il reste encore trop d'eau dans le compartiment ☼.	Le tube d'aspiration n'est pas posé correctement ou est obstrué.	Nettoyez le tube d'aspiration, cf. chapitre "Nettoyage et Entretien", Paragraphe "Nettoyage de la boîte à produits".
Une langue étrangère s'affiche.	Une autre langue a été sélectionnée sous "Réglages" "Sélection langue".	Réglez la langue usuelle. Le drapeau vous aide à vous repérer.

Un résultat de lavage peu satisfaisant

Anomalie	Cause	Solution
Le résultat de lavage n'est pas satisfaisant avec du détergent liquide.	Les détergents liquides ne contiennent pas d'agents de blanchiment. Il arrive que les taches de fruit, de café ou de thé ne s'éliminent pas.	<ul style="list-style-type: none"> – Utilisez un détergent en poudre contenant des agents de blanchiment. – Versez du sel détachant dans le compartiment III. – Ne mélangez jamais du détergent liquide et du sel détachant dans le tiroir à produits.
Le linge présente des résidus grisâtres élastiques après le lavage (boules de graisse).	Le dosage du détergent était trop faible. Le linge était très sale et présentait des taches de graisses (huiles, crèmes).	<ul style="list-style-type: none"> – Pour de telles salissures, versez plus de détergent ou utilisez du détergent liquide. – Avant la prochaine lessive, sélectionnez un programme à 60°C, versez une dose de détergent liquide et faites tourner le lave-linge à vide.
Le linge présente des traces de résidus blanchâtres qui ressemblent à du détergent.	Le détergent contient des composants anticalcaires (des zéolites) insolubles à l'eau qui se sont fixés sur le linge.	<ul style="list-style-type: none"> – Essayez d'enlever les résidus de produits avec une brosse. – Lavez à l'avenir les textiles foncés avec des détergents sans zéolites. C'est généralement le cas des détergents liquides. – Lavez le linge avec le programme <i>Textile foncé</i>.

Résolution des problèmes

La porte ne s'ouvre pas	
Cause	Solution
Le lave-linge n'est pas raccordé électriquement et/ou il n'est pas enclenché.	Branchez la fiche à contact de protection dans la prise et/ou enclenchez le lave-linge avec la touche ①.
La sécurité enfants est activée.	Désactivez la sécurité enfants comme décrit au chapitre "Modification du déroulement du programme", rubrique "Sécurité enfants".
Le code PIN est activé.	Désactivez le code PIN comme décrit au chapitre "Menu Réglages".
Panne de courant	Ouvrez la porte comme décrit dans le paragraphe suivant.
La porte n'était pas mise en place correctement.	Appuyez avec force contre le verrou, puis appuyez sur la touche <i>Porte</i> .
Il y a encore de l'eau dans le tambour et le lave-linge ne peut pas vidanger.	Nettoyez le filtre et la pompe de vidange comme décrit dans le paragraphe suivant.
La porte est bloquée dès que le bain dépasse 55 °C, afin d'éviter tout risque de brûlure.	

Ouvrir la porte de chargement en cas de système d'évacuation bouché et/ou de panne de courant

- Mettez le lave-linge hors tension.

Pour ouvrir la trappe d'accès au filtre de vidange, utilisez l'ouvreur jaune placé sur la face intérieure du panneau du tiroir d'évacuation des détergents. (voir dessin ci-dessous)

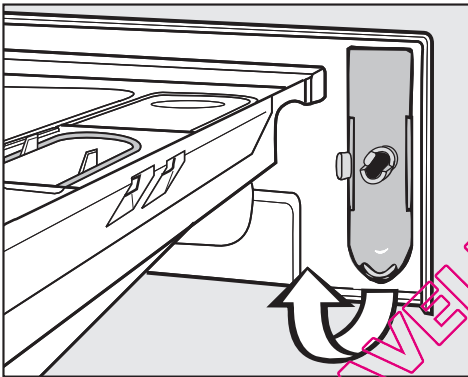

- Retirez l'ouvreur.

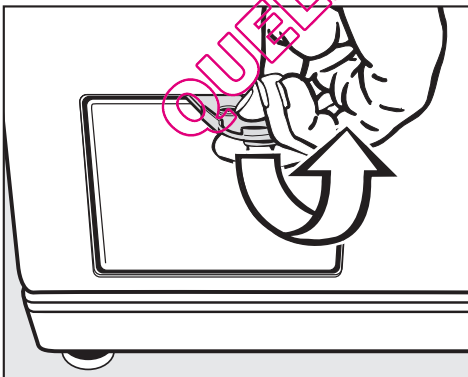

- Ouvrez la trappe.

Système d'évacuation bouché

Si le système d'évacuation est bouché, une quantité d'eau plus importante est présente dans l'appareil (**max. 25 l**).

⚠ Attention! Si l'appareil vient d'effectuer un programme de lavage à haute température, il y a danger de brûlure!

Vidange du filtre

- Placez un récipient sous la trappe.

Ne pas retirer le filtre entièrement !

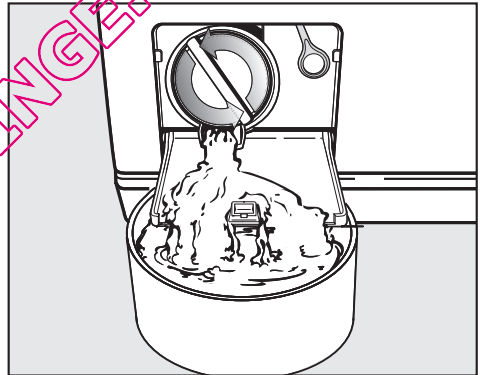

- Dévissez le filtre jusqu'au moment où de l'eau en sort.

Lorsque l'eau a cessé de couler :

- Faites tourner le filtre de vidange dans le sens inverse pour le refermer.

Résolution des problèmes

Lorsque toute l'eau s'est écoulée:

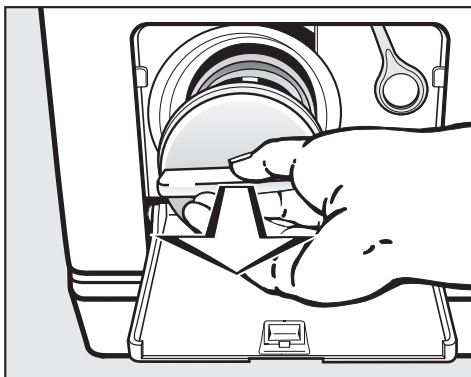

- Dévissez complètement le filtre de vidange et nettoyez-le.
- Nettoyez soigneusement le filtre de vidange.

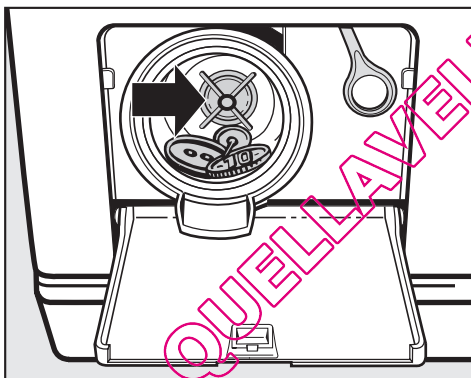

- Vérifiez si l'ailette de la pompe de vidange tourne aisément. Dégagez si non les corps étrangers présents (boutons, pièces de monnaie, etc.). Nettoyez soigneusement l'intérieur du filtre de vidange.
- Remplacez et revissez le filtre de vidange.

⚠ Si le filtre n'est pas remplacé et revissé, l'eau s'écoule à l'extérieur de l'appareil.

Afin d'éviter les pertes de détergent, ajoutez env. 2 l d'eau dans la boîte à produit pour détergent après le nettoyage du filtre. L'eau en excès sera automatiquement pompée au prochain cycle de nettoyage.

Ouvrir la porte de chargement

⚠ Avant de décharger le linge, vérifiez toujours si le tambour est bien à l'arrêt. Si vous introduisez la main dans le tambour lorsqu'il tourne encore, vous risquez de vous blesser.

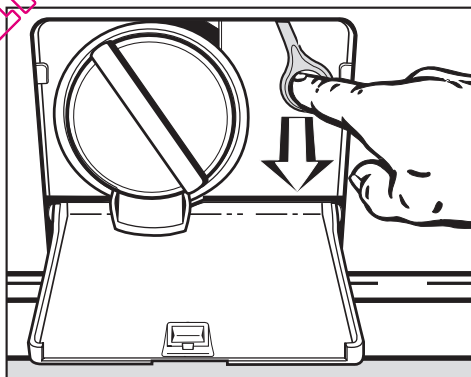

- Tirez le dispositif d'ouverture. La porte de chargement du lave-linge s'ouvre.

Réparations

Pour les défauts auxquelles vous ne pouvez pas remédier par vous-même, faites appel

– à votre distributeur Miele

ou

– au service après-vente Miele.

L'adresse et le numéro de téléphone du service après-vente Miele figurent au dos de ce mode d'emploi.

Lorsque vous vous adressez à notre service après-vente, mentionnez le type ainsi que le numéro de fabrication de votre appareil. Ces données figurent sur la plaquette signalétique placée à droite en dessous de l'orifice de chargement.

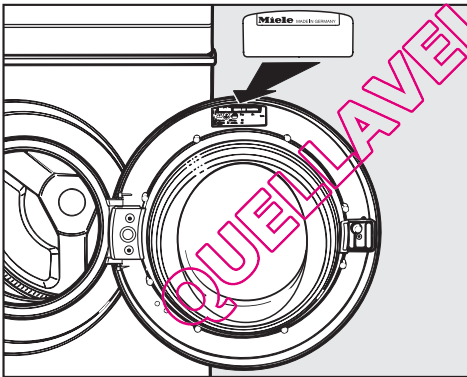

Actualisation de programme (Update)

Le témoin " PC " sert de point de transfert pour que le service après-vente puisse procéder à une actualisation des programmes (PC = Programme Correction).

Cette fonction vous permet d'actualiser la commande de votre lave-linge avec les évolutions futures en matière de produits, de textiles et de procédés de lavage.

Miele vous informera en temps voulu des possibilités d'actualisation.

Garantie : conditions et durée

La durée de garantie de votre lave-linge est de 2 ans.

Pour plus d'informations sur les conditions, référez-vous au livret de la garantie.

Accessoires contre supplément

Pour ce lave-linge, vous pouvez vous procurer les accessoires contre supplément chez votre revendeur Miele ou au service après-vente de Miele.

Montage et raccordement

Vue de face

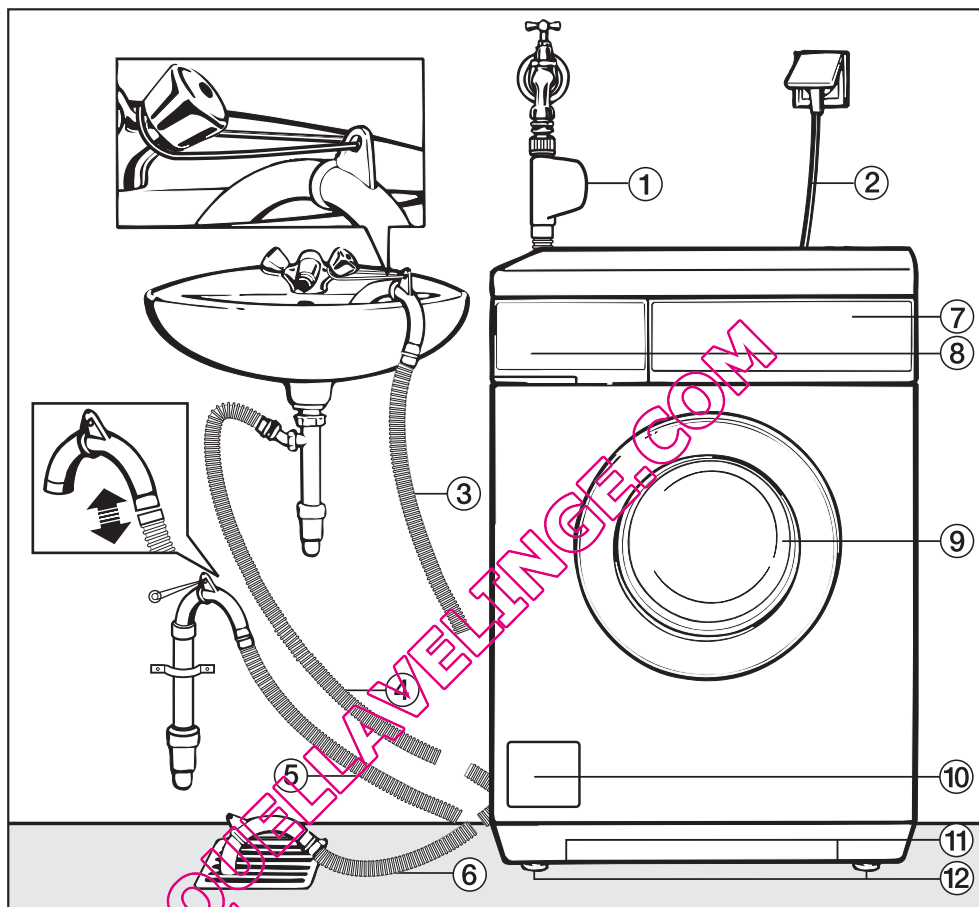

① Tuyau d'admission Système Water-proof

② Raccordement électrique

③ -⑥ Tuyau de vidange (avec coude pivotant et amovible) avec les possibilités de conduite d'évacuation d'eau

⑦ Panneau de commande

⑧ Compartiment à produits

⑨ Porte de chargement

⑩ Clapet pour filtre, pompe et verrouillage de sécurité

⑪ Poignées pour le transport

⑫ Quatre pieds réglables en hauteur

Vue arrière

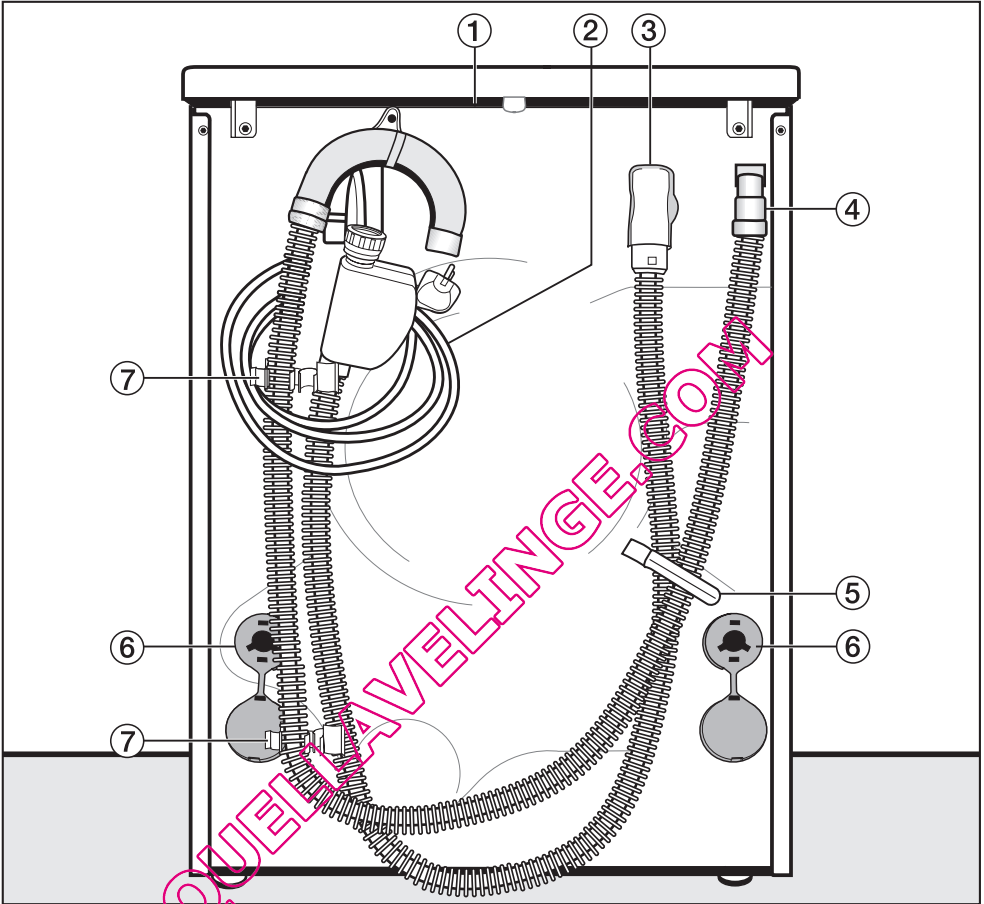

① Plaque de recouvrement avec possibilité de prise pour le transport

② Branchement électrique

③ Tuyau d'admission Système Waterproof

④ Tuyau de vidange

⑤ Support de transport pour tuyaux d'arrivée d'eau et de vidange

⑥ Sécurité rotative avec tiges de transport

⑦ Support de transport pour tuyaux d'arrivée d'eau et de vidange et support pour les tiges de transport enlevées

Montage et raccordement

Surface d'installation

Un sol en béton rigide offre les meilleures conditions d'installation. En effet, il n'est pas sensible aux vibrations de l'appareil pendant l'essorage, contrairement aux planchers en bois.

Attention :

- Veillez à ce que le lave-linge soit droit et stable.
- Évitez de l'installer sur des revêtements de sol souples qui peuvent faire vibrer l'appareil pendant l'essorage.

En cas d'installation sur un plancher en bois :

- Placez le lave-linge sur une planche en aggloméré de minimum 59 x 52 x 3 cm. Cette plaque doit être vissée non seulement aux lattes de plancher, mais également à un maximum de poutres de soutènement du plancher.

Installez de préférence l'appareil dans le coin d'une pièce. C'est là que la stabilité du sol est la plus grande.

⚠ Si vous installez le lave-linge sur un socle, il **doit** être fixé au moyen d'éclisses. Celles-ci sont disponibles chez votre distributeur Miele ou au service après-vente Miele. Sinon l'appareil risque de tomber du socle pendant la phase d'essorage.

Transport du lave-linge au lieu d'installation

Pour transporter le lave-linge du socle de l'emballage au lieu d'installation, utilisez les poignées avant et le couvercle en saillie à l'arrière.

⚠ La surface d'installation, de même que les pieds du lave-linge, doivent être secs pour éviter que l'appareil ne glisse pendant l'essorage.

Démontage de la sécurité de transport

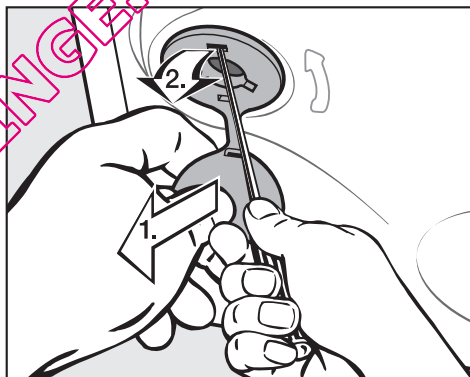

- Retirez les sécurités rotatives à gauche et à droite.
- 1. Tirez sur le cache de la sécurité rotative.
- 2. Utilisez un tournevis pour retirer le crochet supérieur.

Montage et raccordement

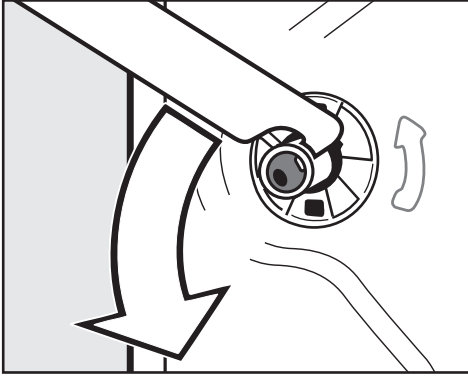

- À l'aide de la clé à fourche fournie, faites pivoter de 90° la tige de transport gauche.

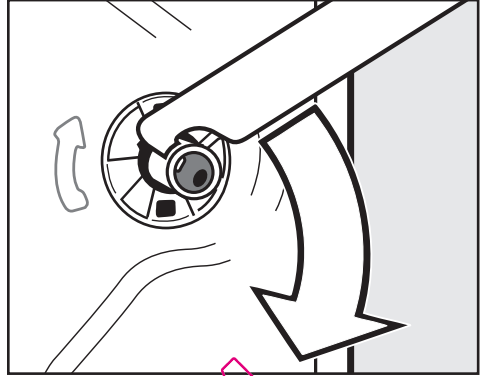

- Faites ensuite pivoter de 90° la tige droite de la sécurité de transport.

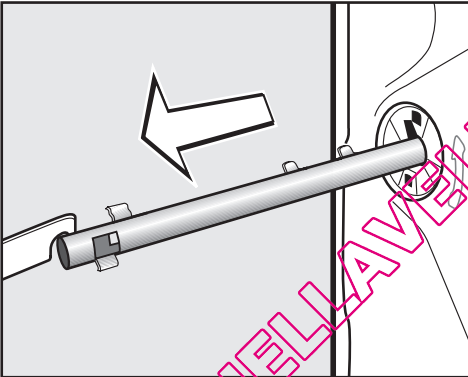

- Retirez la tige de transport.

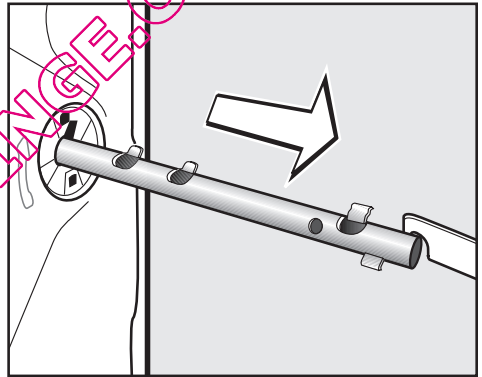

- Retirez la tige de transport.

Montage et raccordement

⚠ Obturez les orifices de la sécurité de transport enlevée ! Si vous n'obturez pas les orifices, vous risquez de vous blesser.

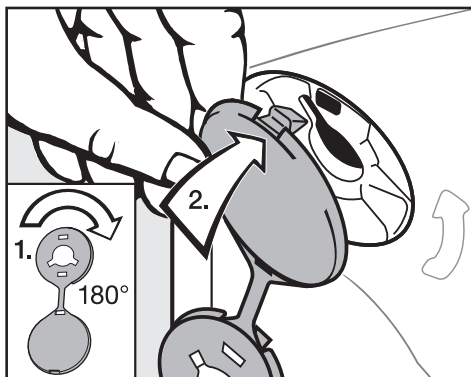

- Obturez les orifices au moyen des sécurités rotatives et des caches.

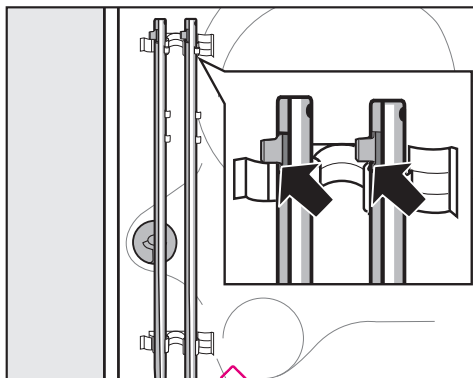

- Fixez les tiges de transport à l'arrière du lave-linge. Veillez à ce que le crochet supérieur se trouve au-dessus du support.

⚠ Le lave-linge ne peut pas être transporté sans sécurité de transport. Conservez cette dernière ! En cas de déplacement de l'appareil (par exemple, lors d'un déménagement), vous devez absolument remplacer la sécurité de transport sur le lave-linge.

Montage de la sécurité de transport

Le remontage de la sécurité de transport s'opère dans le sens inverse.

Equilibrage du lave-linge

Le lave-linge doit être stable et à niveau de manière à garantir un fonctionnement parfait.

Une installation inappropriée augmente la consommation d'eau et d'énergie. Par ailleurs, le lave-linge risquerait de bouger et l'indication de la charge de linge et du dosage de détergent conseillé pourrait indiquer des valeurs erronées.

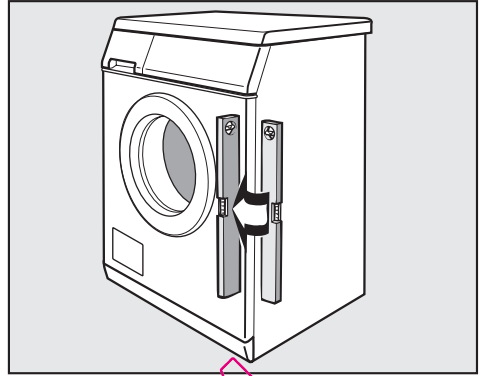

Extraction et blocage des pieds

L'équilibrage de l'appareil s'effectue au moyen des 4 pieds à visser. La machine quitte l'usine pieds vissés à fond.

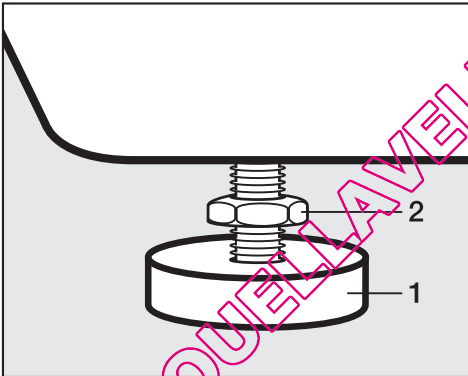

- Vérifiez avec un niveau si le lave-linge est droit.
- Maintenez le pied **1** à l'aide d'une pince multiprise et tournez le contre-écrou **2** contre la carrosserie à l'aide de la clé à fourche.

Les quatre contre-écrous doivent être vissés fermement contre la carrosserie. Vérifiez aussi les pieds qui n'ont pas été dévissés pendant l'équilibrage. Sinon, le lave-linge risque de bouger.

- Dévissez le contre-écrou **2** dans le sens des aiguilles d'une montre au moyen de la clé à fourche fournie. Dévissez le contre-écrou **2** avec le pied **1**.

Montage et raccordement

Encastrement sous un plan de travail

Le montage de la tôle de protection et du set de sous-encastrement doit toujours être effectués par un homme de métier.

- Un **set de sous-encastrement*** est nécessaire. Le couvercle du lave-linge est remplacé par une tôle de protection. Le montage de la tôle de protection est indispensable pour des raisons de sécurité électrique.
- Pour l'encastrement sous un plan de travail de 90/91 cm de hauteur, un cadre de compensation en hauteur* est nécessaire.
- Les dispositifs d'admission et d'évacuation et le raccordement électrique doivent se trouver à proximité de l'appareil et rester accessibles.

Des instructions de montage sont jointes au set de sous-encastrement.

Colonne lavage-séchage

Il est possible de former une colonne lavage-séchage avec un sèche-linge Miele. Pour ce faire, il faut utiliser un set intercalaire*.

* Tous les éléments marqués d'une astérisque sont disponibles auprès du service après-vente ou de votre distributeur Miele.

A respecter:

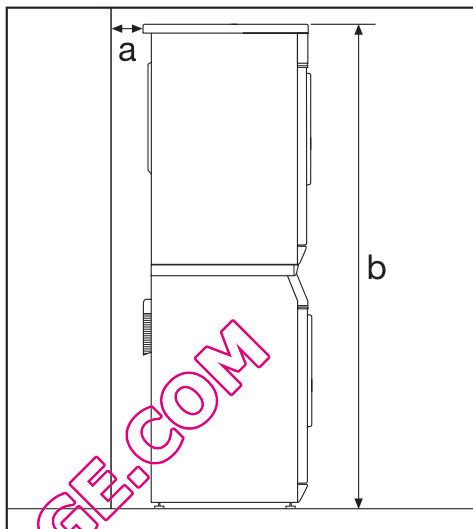

a Distance de sécurité jusqu'au mur: au moins 2 cm

b Hauteur:
intercalaire avec plan de travail: env. 169 cm
intercalaire sans plan de travail: env. 170 cm

Système de protection contre les fuites d'eau Miele

Le système de protection contre les fuites d'eau Miele assure une protection complète face aux dégâts des eaux provoqués par les lave-linges automatiques.

Le système opère sur trois niveaux :

- 1) le tuyau d'arrivée d'eau
- 2) la machine
- 3) le tuyau d'évacuation d'eau

1) Tuyau d'arrivée d'eau

- Électrovanne de sécurité complémentaire

Elle fonctionne comme un robinet d'eau automatique et est installée dans le logement du tuyau d'arrivée d'eau.

- Protection contre le bris de l'électrovanne de sécurité

La pression d'éclatement du corps de vanne est comprise entre 7.000 et 10.000 kPa.

- Enveloppe de protection du tuyau d'arrivée d'eau

L'eau qui s'échappe du tuyau d'arrivée d'eau en cas de fuite est guidée vers le bac récolteur par l'enveloppe de protection qui entoure le tuyau comme une " seconde peau ". L'interrupteur à flotteur ferme la vanne de sécurité. L'arrivée d'eau se verrouille et l'eau accumulée dans le réservoir d'eau de lessive est pompé.

2) La machine

- Bac récolteur

L'eau qui s'échappe du lave-linge à la suite d'une étanchéité défectueuse est récoltée dans le bac récolteur. Un interrupteur à flotteur ferme les vannes de sécurité. L'arrivée d'eau se verrouille et l'eau accumulée dans le réservoir d'eau de lessive est pompée.

- Dispositif anti-débordement

Ce système évite que l'eau déborde du lave-linge si l'arrivée d'eau est mal contrôlée. Si le niveau d'eau augmente au-delà d'un certain niveau, la pompe d'aspiration se met en marche et l'eau est pompée sous contrôle.

3) Tuyau d'écoulement d'eau

Le tuyau d'écoulement du lave-linge est couplé à un système de prise d'air, qui empêche tout pompage à vide.

Montage et raccordement

Admission d'eau

⚠ La vanne de sécurité contient des éléments électriques. Elle ne peut par conséquent pas être montée dans une zone sujette aux projections d'eau, telles que baignoires ou douches. Utilisez dans ce cas comme rallonge de la conduite d'eau un tuyau avec tissu métallique, disponible chez votre revendeur ou auprès du service après-vente Miele.



Ne la plongez jamais dans un liquide!

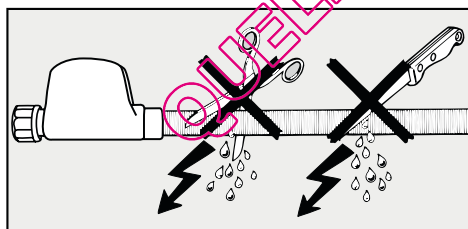

La gaine de protection ne peut pas être endommagée ni pliée.

Étant donné qu'il est construit aux normes DIN en vigueur, le lave-linge peut être relié directement sur une conduite d'arrivée d'eau de ville, sans qu'il soit nécessaire de prévoir un système de protection anti-retour.

La pression d'écoulement doit avoir une surpression de 100 kPa au minimum et de 1.000 kPa au maximum. Si la surpression est supérieure à 1.000 kPa, un réducteur de pression doit être installé.

Le raccordement doit se faire au moyen d'un robinet à visser d'un filet de $\frac{3}{4}$. A défaut d'un tel système, le lave-linge ne peut être installé sur la canalisation d'eau de ville que par un installateur agréé.

⚠ La pression au niveau du raccordement vissé est inférieure à celle de la conduite d'eau de ville. Testez, dès lors, l'étanchéité du raccordement en ouvrant lentement le robinet d'eau. Le cas échéant, rectifiez le siège du joint et la force de serrage.

Entretien

Le remplacement d'un système défectueux ne peut être effectué que par un **système waterproof Miele** d'origine.

Le filtre anti-saleté qui se trouve à l'intérieur de l'écrou-raccord de l'électrovanne ne peut être retiré afin de protéger la vanne de sécurité.

Accessoires pour rallonger le tuyau

Un tuyau avec tissu métallique de 1,5 m de longueur est disponible chez votre revendeur ou auprès du service après-vente Miele.

Ce tuyau résiste à une pression de 1.400 kPa et peut être utilisé comme rallonge de la conduite d'eau.

Vidange

La vidange est assurée par une pompe dont la hauteur de refoulement est de 1 m. Pour que la vidange s'effectue sans entrave, le tuyau ne doit présenter aucun étranglement. La crose située à l'extrémité du tuyau est orientable et amovible, si nécessaire.

Si nécessaire, le tuyau peut être prolongé jusqu'à une longueur de 5 m. Les accessoires nécessaires sont disponibles auprès du service après-vente Miele ou chez votre revendeur Miele.

Pour des hauteurs de refoulement supérieures à 1 m (jusqu'à 1,8 m), une pompe de vidange de rechange est disponible auprès de votre distributeur ou du service après-vente.

Possibilités d'installation du tuyau de vidange :

1. Tuyau accroché au rebord d'un évier ou d'un lavabo:

Attention :

- Fixez correctement le tuyau pour éviter qu'il ne glisse de l'évier!
- En cas d'évacuation dans un évier, veillez à ce que la vitesse d'écoulement soit suffisante. Sinon, l'eau risque de déborder ou d'être partiellement réaspirée par le lave-linge

2. Raccordement à un tuyau d'évacuation en plastique avec manchon en caoutchouc (siphon pas indispensable).
3. Raccordement à un évier avec un raccord fileté (nipple).
4. Évacuation dans un puits d'écoulement (bouche avaloir)

Attention:

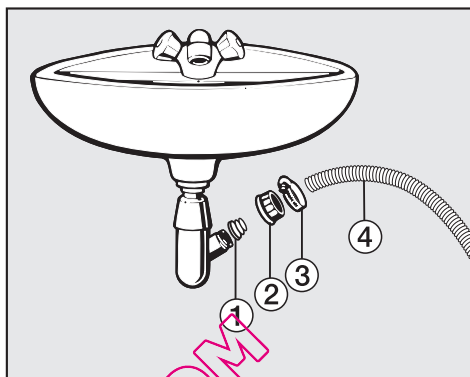

- ① Adaptateur
 - ② Ecrou-raccord pour l'évier
 - ③ Collier de serrage
 - ④ Tuyau d'évacuation du sèche-linge
- Installez l'adaptateur ① avec l'écrou-raccord ② pour l'évier au siphon.
 - Placez le tuyau d'évacuation ④ sur l'adaptateur ①.
 - Fixez le collier de serrage ③ directement derrière l'écrou-raccord pour l'évier à l'aide d'un tournevis.

Montage et raccordement

Raccordement électrique

L'appareil est équipé d'un câble d'alimentation et d'une fiche moulée de type européen prête à être branchée sur du monophasé ~230 V 50 Hz.

En cas d'utilisation d'une prise, tenir compte de ce qui suit :

La prise Euro doit toujours être accessible afin de pouvoir déconnecter l'appareil.

Si l'installation du lave-linge est effectuée par connexion directe des fils, veillez à connecter ceux-ci en respectant les codes de couleurs.

Le raccordement ne peut être effectué qu'à une prise avec mise à la terre suivant les prescriptions du R.G.I.E. Afin d'éviter des risques (p. ex d'incendie), nous vous déconseillons de raccorder l'appareil à des rallonges ou des prises multiples.

Pour renforcer la sécurité, il est recommandé de prévoir un disjoncteur de sécurité dont le courant de déclenchement est de 30 mA.

Les données concernant la puissance de raccordement et le fusible approprié figurent sur la plaquette signalétique de l'appareil. Comparez les données de la plaquette signalétique avec les caractéristiques du réseau électrique.

Caractéristiques techniques

Hauteur	850 mm
Largeur	595 mm
Profondeur	615 mm
Profondeur porte ouverte	993 mm
Hauteur pour encastrement	820 mm
Largeur pour encastrement	600 mm
Profondeur pour encastrement	600 mm
Poids	98kg
Capacité	8 kg de linge sec
Tension de raccordement	voir plaque signalétique
Puissance de raccordement	voir plaque signalétique
Fusible	voir plaque signalétique
Données de consommation	Voir chapitre Données de consommation
Pression d'arrivée d'eau minimale	100 kPa (1 bar)
Pression d'arrivée d'eau maximale	1.000 kPa (10 bar)
Longueur du tuyau d'arrivée d'eau	1,60 m
Longueur du tuyau d'évacuation d'eau	1,50 m
Longueur du cordon d'alimentation	1,60 m
Hauteur de refoulement maximale	1,00 m
Longueur maximale du tuyau de vidange	5,00 m
Diodes électroluminescentes DEL	Classe 1
Labels de conformité	voir plaque signalétique

Données de consommation

		Charge	Données de consommation		
			Électricité en kWh	Eau en litres	Durée
Coton	90°C	8,0 kg	2,30	64	2 heures 29 mn
	60°C	8,0 kg	1,52	55	1 heure 59 mn
	60°C	4,0 kg	1,15	47	1 heure 59 mn
	Eco ^{60*}	8,0 kg	0,94	55	2 heures 59 mn
	Eco ^{60*}	4,0 kg	0,94	47	2 heures 59 mn
	40°C	8,0 kg	0,96	72	2 heures 29 mn
	40°C	4,0 kg	0,83	47	2 heures 29 mn
	Eco ⁴⁰	8,0 kg	0,80	55	2 heures 59 mn
	Eco ^{40*}	4,0 kg	0,66	47	2 heures 59 mn
Synthétique	40 °C	3,5 kg	0,56	52	1 heure 52 mn
Délicat	30 °C	2,0 kg	0,38	69	56 mn
Laine 🐑	30 °C	2,0 kg	0,23	39	39 mn
Soie 🐛	30 °C	1,0 kg	0,25	39	36 mn
Express 20	40 °C	3,5 kg	0,32	30	20 mn
Hygiène	60 °C	7,0 kg	1,70	80	2 heures 40 mn
Automatic plus	40 °C	5,0 kg	0,52	62	1 heure 27 mn
Chemises	60 °C	2,0 kg	0,95	59	1 heure 11 mn
Jeans	40 °C	3,0 kg	0,52	52	58 mn
Textile foncé	40 °C	3,0 kg	0,58	55	1 heure 15 mn
Textile sport	40 °C	3,0 kg	0,50	40	1 heure 07 mn
Chaussures de sport	30 °C	1,5 kg	0,35	35	57 mn
Textile moderne	40 °C	2,5 kg	0,45	55	1 heure 02 mn
Imperméabilisation	40 °C	2,5 kg	0,35	12	39 mn
Animaux en peluche	30 °C	1,0 kg	0,25	45	52 mn
Vêtements neufs	30 °C	3,0 kg	0,25	42	1 heure 00 mn
Oreillers	60 °C	1,0 kg	0,90	44	1 heure 17 mn
Voilages	40 °C	2,0 kg	0,45	38	52 mn

Indication pour les tests comparatifs :

- * Programme de test selon EN 60456 et label énergétique conforme à la directive 1061/2010.

Les données de consommation peuvent différer de celles renseignées ci-dessus en fonction de la pression d'eau, de la dureté d'eau, de la température de l'eau admise dans le lave-linge, de la température ambiante, du type et de la quantité de linge, des fluctuations de la tension du réseau électrique et des fonctions complémentaires sélectionnées.

QUELLAVELINGE.COM

Menu Réglages

Avec les réglages, vous pouvez adapter l'électronique du lave-linge à différents besoins. Vous pouvez modifier ces réglages à tout moment.

Ouverture du menu Réglages

- Mettez le lave-linge sous tension.
- Tournez le sélecteur du programme sur *Autres programmes/Réglages* , l'afficheur indique:



- Confirmez la valeur *Réglages* à l'aide de la touche **OK**.

Sélection des réglages

- Appuyez sur les touches ∇ ou \blacktriangle afin de déplacer le texte jusqu'à ce que le réglage souhaité soit sélectionné, puis confirmez votre choix à l'aide de la touche **OK**.

Fermeture du menu Réglages

- Vous pouvez sélectionner *Retour*  ou attendre environ 15 secondes jusqu'à ce que l'afficheur retourne automatiquement au programme de lavage.

Langue

L'afficheur est disponible en plusieurs langues.

Au-dessus du sous-menu *Langue*, vous pouvez modifier la langue à utiliser.

Le drapeau derrière le mot *Langue* peut vous aider à vous orienter, si vous ne comprenez pas la langue affichée.

La langue sélectionnée est indiquée par une coche .

Heure

Vous pouvez choisir de représenter l'heure par cycles de 12 ou de 24 heures. Vous pouvez également régler l'heure actuelle.

Format temps

- A l'aide des touches ∇ ou \blacktriangle , sélectionnez le format de temps de votre choix et confirmez-le en appuyant sur la touche **OK**.

Régler l'heure

- Sélectionnez le sous-menu *Régler l'heure* et réglez l'heure à l'aide des touches ∇ ou \blacktriangle et confirmez-la au moyen de la touche **OK**.

Rythme délicat

Lorsque la fonction Délicat est activée, les rotations du tambour sont réduites. Vous pouvez ainsi laver en douceur des textiles légèrement souillés.

Vous pouvez sélectionner Délicat pour les programmes *Blanc/Couleurs* et *Non repassable*.

La fonction Délicat n'est pas activée d'usine.

L'option sélectionnée est indiquée par une coche ✓.

Tps pré lavage suppl. coton

Le pré lavage pour le programme *Blanc/Couleurs* peut être prolongé de six, neuf ou douze minutes.

Le pré lavage (réglage d'usine) dure 25 minutes.

Si vous avez des besoins particuliers en ce qui concerne le pré lavage, vous pouvez prolonger le temps de base de 25 minutes.

L'option sélectionnée est indiquée par une coche ✓.

Refroidissement bain

À la fin du lavage principal, un complément d'eau arrive dans le tambour pour refroidir l'eau de lavage.

Le refroidissement du bain de lavage a lieu lorsque l'on sélectionne les températures de 95 °C et de 75 °C.

Le refroidissement d'eau de lavage doit être activé dans les cas suivants :

- si le tuyau d'évacuation est accroché à un lavabo ou un évier, pour éviter tout risque de brûlure,
- dans les immeubles où les tuyaux d'écoulement ne répondent pas à la norme DIN 1986.

Le refroidissement du bain n'est pas activé d'usine.

L'option sélectionnée est indiquée par une coche ✓.

Menu Réglages

Code

Le code PIN protège votre lave-linge contre l'utilisation par des tiers.

Si ce code est activé, vous devez saisir un code d'accès avant de pouvoir utiliser le lave-linge.

Activation du code PIN



- Appuyez sur la touche **OK**.

Vous êtes maintenant invité(e) à saisir un code d'accès. Ce code est **125**. Vous ne pouvez pas le modifier.

Saisie du code d'accès.



- À l'aide de la touche **^** ou **v**, indiquez le premier chiffre et confirmez ce dernier en appuyant sur **OK**. Passez ensuite au second chiffre.
- Continuez ainsi jusqu'à ce que vous ayez saisi l'ensemble du code d'accès et confirmez le dernier chiffre à l'aide de la touche **OK**.

Le message de confirmation suivant apparaît dans l'afficheur :



Après l'arrêt, le lave-linge ne peut être utilisé qu'à l'aide du code.

Utilisation du lave-linge avec code PIN

Lorsque vous mettez la machine sous tension, il vous sera demandé d'introduire à nouveau votre code.

- Saisissez le code comme expliqué ci-dessus, puis validez.

Le lave-linge est déverrouillé pour utilisation.

Désactivation du code PIN

La procédure est identique à celle de l'activation du code PIN.

Unité de température

Vous pouvez afficher la température en degrés °C/*Celsius* ou °F/*Fahrenheit*.

La température sélectionnée est indiquée par une coche ✓.

Signal sonore

Lorsque le signal sonore est activé, un signal retentit à la fin du programme ou à l'arrêt cuve pleine.

Vous avez le choix entre deux intensités de signal sonore, ou vous pouvez décider de désactiver ce signal :

désactivé

(réglage d'usine)

Le signal sonore est désactivé.

normal

Le signal sonore retentit *normalement* à la fin du programme et à l'arrêt cuve pleine.

fort

Le signal sonore retentit *fortement* à la fin du programme et à l'arrêt cuve pleine.

L'intensité sonore sélectionnée est indiquée par une coche ✓.

Bip de validation

L'activation d'une touche est confirmée par un signal acoustique.

Par défaut, le bip de validation est désactivé.

L'option sélectionnée est indiquée par une coche ✓.

Luminosité

Vous disposez de dix positions de réglage de la luminosité.

Le contraste est réglé d'usine sur le niveau 5.

La luminosité est modifiée dès que vous sélectionnez une position différente.

Contraste

Le contraste des messages apparaissant dans l'afficheur peut être réglé selon dix niveaux.

Le contraste est réglé d'usine sur le niveau 5.

Le contraste change immédiatement dès que vous sélectionnez les différents niveaux.

Menu Réglages

Veille

L'afficheur s'assombrit et le témoin lumineux *Start/Stop* clignote lentement afin d'économiser de l'énergie.

D'ordinaire, l'afficheur s'assombrit dans les cas suivants :

- si aucune sélection n'est effectuée 10 minutes après la mise en marche,
- 10 minutes après la fin du programme.

L'afficheur se rallume dès que vous appuyez sur une touche, par exemple.

Par ailleurs, vous pouvez décider d'éteindre l'afficheur pendant le déroulement du programme ou, au contraire, de le laisser allumé.

activé

La fonction de veille est activée. L'afficheur s'éteint 10 minutes après le démarrage du programme.

désactivé pdt fonct.

(réglage d'usine)

La fonction de veille est désactivée. L'afficheur reste allumé pendant le déroulement du programme.

Mémoire

Au lancement du programme, l'appareil mémorise les paramètres sélectionnés : option choisie, température ou vitesse d'essorage modifiée.

La prochaine fois que vous sélectionnez le programme de lavage, le lave-linge vous indiquera les paramètres mémorisés.

La fonction mémoire est désactivée par défaut.

Infroissable

L'option Infroissable permet d'éviter le froissement des textiles en fin de programme.

Le tambour tourne encore pendant maximum 30 minutes après la fin du programme. Vous pouvez ouvrir le lave-linge à tout moment.

activé

(réglage d'usine)

L'option Infroissable est activée.

désactivé

L'option Infroissable est désactivée.

Miele est synonyme d'entretien parfait du linge. Les lave-linges Miele sont équipés d'une panoplie de programmes spéciaux adaptés aux différents types de textiles à laver. Grâce à la mise au point de ses lessives spéciales (CareCollection) et de ses produits d'entretien, Miele vous propose un système unique pour un nettoyage et un entretien en toute douceur de vos textiles.

Vous trouverez ci-après la gamme CareCollection et les produits d'entretien Miele. Vous pouvez commander ces produits et bon nombre d'autres articles intéressants sur Internet.



Les produits sont également disponibles auprès du service pièces détachées de Miele.

CareCollection

Produits de lavage spéciaux Miele

Miele lessive pour textile moderne

Le produit de lavage spécial Miele pour textile moderne assure un lavage et un entretien particulièrement délicats et efficaces de vos vêtements d'extérieur imperméables à l'eau.

Miele lessive pour textile sport

Le produit de lavage Miele pour textile sport lave les vêtements de sport et les textiles en microfibres en toute douceur. Votre linge retrouve toute sa fraîcheur et les odeurs désagréables sont éliminées.

Miele lessive pour duvets

Grâce à des agents tensioactifs doux et à des substances auxiliaires naturelles, ce produit de lavage spécial assure la souplesse et l'élasticité naturelle des duvets.

Miele imperméabilisant

L'imperméabilisant Miele enveloppe les fibres des tissus pour les rendre imperméables à l'eau, au vent et aux salissures, sans coller la surface des textiles. Grâce à ce produit, les tissus continuent à respirer et leur élasticité est conservée.

Produits optionnels

Miele lessive UltraWhite

Cette lessive Miele sous forme de poudre se prête particulièrement au lavage du linge blanc, du linge clair et du linge de couleur particulièrement sale.

Miele lessive UltraColor

La lessive pour couleurs UltraColor est particulièrement adaptée au nettoyage du linge de couleur et du linge noir. Sa composition exceptionnelle permet une élimination efficace des taches à basse température et protège vos couleurs préférées contre les décolorations.

Miele lessive pour textiles délicats

La lessive pour textiles délicats permet un lavage et un entretien en toute douceur de vos textiles délicats, tels que la laine et la soie. Sa formule spéciale permet un nettoyage irréprochable dès 20 °C et protège les couleurs de votre linge délicat.

Miele adoucissant

L'adoucissant Miele confère une odeur particulièrement fraîche et naturelle à votre linge. Il évite les décharges électrostatiques lors du séchage et rend votre linge doux et souple.

QUELLAVELINGE.COM

QUELLAVELINGE.COM

S.A. Miele Belgique

Z.5 Mollem 480

Hof te Bollebeeklaan 9 – 1730 Mollem

Réparations à domicile

En cas de panne, plusieurs techniciens spécialisés Miele sont à votre disposition dans votre proche voisinage.

Choisissez donc le numéro de téléphone de votre région.

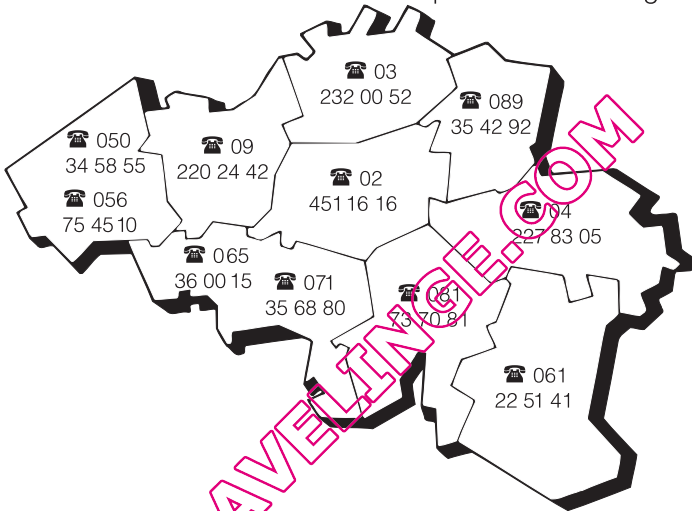

Service "Pièces détachées et accessoires": (02) 451.16.00

Pour tout autre renseignement, Service "Intérêts Consommateurs": (02) 451.16.80

Télécopieur: (02) 451.14.14

Internet: <http://www.miele.be>

Miele Luxembourg S. à R.L.

Z.I. Luxembourg-Gasperich, 20, rue Christophe Plantin

Boîte postale 1011 – 1010 Luxembourg

Réparations: 49711-20, -22

Pièces de rechange: 49711-36

Informations générales: 49711-28, -29

Allemagne - Miele & Cie. KG, Carl-Miele-Straße 29, 33332 Gütersloh