

Mode d'emploi lave-linge

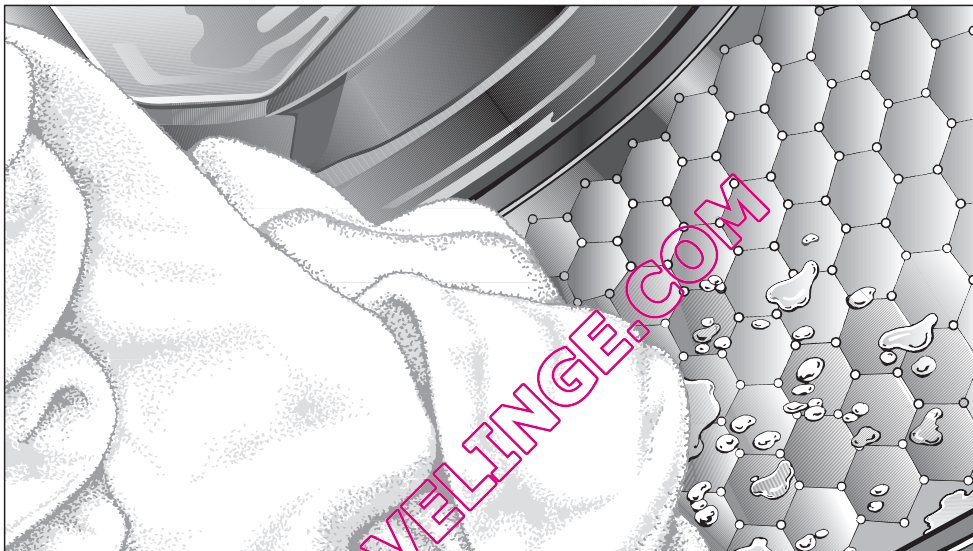

W 5821 WPS

Avant d'installer et d'utiliser l'appareil pour la première fois, lisez **absolument** votre mode d'emploi.

Vous veillerez ainsi à votre sécurité et éviterez des dommages à l'appareil.

fr - BE

M.-Nr. 09 210 420

Votre contribution à la protection de l'environnement

Emballage recyclable

L'emballage protège l'appareil contre d'éventuels dégâts pendant le transport. Le fabricant a opté pour un matériau supporté par l'environnement et réutilisable.

En réinsérant l'emballage dans le circuit, on réduit la consommation de matières premières et la prolifération des déchets. Ne le jetez donc pas avec vos déchets ordinaires mais portez-le plutôt au parc à conteneurs communal le plus proche. Pour savoir où ce dernier se trouve, il vous suffit de vous adresser à votre administration communale.

Enlèvement de l'ancien appareil

Les anciens appareils électriques et électroniques contiennent souvent encore des matériaux recyclables. Ils contiennent également des matériaux nocifs, nécessaires au bon fonctionnement et à la sécurité de l'appareil. Ces matériaux peuvent être dangereux pour les hommes et l'environnement s'ils restent dans la collecte de déchets ou s'ils sont mal manipulés. Ne jetez par conséquent en aucun cas votre appareil avec les déchets.



Lors de l'achat de votre nouvel appareil, vous avez payé une contribution. Elle servira intégralement au futur recyclage de cet appareil, qui contiendra encore des matériaux utiles. Son recyclage permettra de **réduire le gaspillage et la pollution.**

Si vous avez des questions à propos de l'élimination de votre ancien appareil, veuillez prendre contact avec

– le commerçant qui vous l'a vendu

ou

– la société Recupel,
au 02 / 706 86 10,
site web: www.recupel.be

ou encore

– votre administration communale si vous apportez votre ancien appareil à un parc à conteneurs.

Veillez aussi à ce que l'appareil reste hors de portée des enfants jusqu'à ce qu'il soit évacué.

Table des matières

Votre contribution à la protection de l'environnement	2
Consignes de sécurité et mises en garde	6
Commande du lave-linge	10
Panneau de commande	10
Première mise en service	12
Respect de l'environnement	13
Consommation d'eau et d'énergie	13
Consommation de détergent	13
Bonne utilisation de votre lave-linge	14
Mode d'emploi rapide	14
Extra silencieux	16
Essorage	19
Essorage final	19
Départ différé	20
Tableau des programmes	21
Options	24
Symboles d'entretien	25
Déroulement des programmes	26
Modification du déroulement du programme	28
Annulation	28
Interruption	28
Modification	28
Ajout/retrait de linge	29
Sécurité enfants	29

Table des matières

Lessive	30
Choix du bon détergent	30
Adoucissant	31
Utilisation de plusieurs produits	31
Utilisation d'amidon ou d'assouplissant	32
Ajout automatique d'assouplissant, de produit de tenue ou d'amidon	32
Décoloration/Teinture	32
Nettoyage et entretien	33
Nettoyage du tambour (Info hygiène)	33
Nettoyage de la carrosserie et du panneau de commande	33
Nettoyage du tiroir d'évacuation des détergents	33
Nettoyage du filtre du tuyau d'arrivée d'eau	35
Résolution des problèmes	36
Que faire si	36
Impossible de démarrer un programme de lavage	36
L'afficheur signale les problèmes suivants et le programme est interrompu :	37
A la fin du programme, l'afficheur signale les erreurs suivantes :	38
Problèmes d'ordre général	39
Un résultat de lavage peu satisfaisant	40
La touche Porte est actionnée mais la porte ne s'ouvre pas	41
Ouvrir la porte de chargement en cas de système d'évacuation bouché et/ou de panne de courant	42
Système d'évacuation bouché	42
Service après-vente	44
Réparations	44
Actualisation de programme (Update)	44
Garantie : conditions et durée	44
Montage et raccordement	45
Vue de face	45
Vue arrière	46
Surface d'installation	47
Transport du lave-linge au lieu d'installation	47
Démontage de la sécurité de transport	47
Montage de la sécurité de transport	49

Table des matières

Equilibrage du lave-linge	50
Extraction et blocage des pieds	50
Encastrement sous un plan de travail	51
Colonne lavage-séchage	51
Système de protection contre les fuites d'eau Miele	52
Admission d'eau	53
Vidange	54
Raccordement électrique	55
Données de consommation	56
Indication pour les tests comparatifs :	56
Caractéristiques techniques	57
Fonctions de programmation	58
Accès aux fonctions de programmation	58
Choix des fonctions de programmation	58
Configuration des fonctions de programmation	58
Désactivation des fonctions de programmation	58
Langue 	58
Hydro Plus	59
Délicat	59
Refroidissement eau	59
Code	60
Unité de température	61
Signal sonore	61
Bip de validation	61
Luminosité	61
Contraste	61
Affichage veille	62
Mémoire	62
Infroissable	62
Produits optionnels	63
CareCollection	63

Consignes de sécurité et mises en garde

Cet appareil répond aux prescriptions de sécurité en vigueur. Une utilisation inappropriée peut néanmoins causer des dommages corporels et matériels.

Avant d'utiliser le lave-linge pour la première fois, lisez attentivement le mode d'emploi. Vous y trouverez des instructions importantes concernant la sécurité, l'utilisation et l'entretien du lave-linge. Vous veillerez ainsi à votre sécurité et éviterez d'endommager l'appareil.

Conservez précieusement ce mode d'emploi afin de pouvoir le transmettre à un éventuel propriétaire ultérieur de l'appareil.

Utilisation conforme

- ▶ Ce lave-linge est destiné à être utilisé dans un environnement ménager ou analogue, par exemple :
 - dans des commerces, bureaux et autres lieux de travail semblables
 - dans des locaux à vocation agricole
 - à destination des clients, dans des hôtels, motels, pensions et autres lieux d'hébergement
- ▶ Le lave-linge ne peut être utilisé à l'extérieur.

▶ Ce lave-linge est strictement réservé à un usage domestique, au lavage des textiles dont l'étiquette d'entretien stipule qu'ils peuvent être lavés en machine. Tout autre usage est interdit. Miele décline toute responsabilité en cas de dommages causés par une utilisation non conforme ou erronée de l'appareil.

▶ Ce lave-linge n'est pas destiné à être utilisé par des personnes sans assistance ni supervision si leurs capacités physiques, sensorielles ou mentales les empêchent d'utiliser l'appareil en toute sécurité.

Si vous avez des enfants

▶ Surveillez les enfants se trouvant à proximité de l'appareil. Ne laissez jamais vos enfants jouer avec le lave-linge.

▶ Les enfants sont autorisés à utiliser le lave-linge seulement si vous leur en avez expliqué le fonctionnement de sorte qu'ils sachent l'employer correctement. Ils doivent connaître les risques inhérents à une mauvaise utilisation de l'appareil.

▶ Si vous effectuez un lavage à haute température, faites attention, il se peut que le hublot soit brûlant. Veillez donc à empêcher les enfants de toucher le hublot pendant que le lave-linge fonctionne.

Sécurité technique

► Contrôlez si votre lave-linge ne présente pas de dommages apparents avant de l'installer.

N'installez pas et ne mettez pas en service un appareil endommagé.

► Avant d'effectuer le raccordement du lave-linge, vérifiez que les données figurant sur la plaque signalétique de l'appareil (protection, tension et fréquence) correspondent bien aux caractéristiques du réseau électrique. En cas de doute, demandez conseil à un électricien.

► La sécurité électrique de ce lave-linge n'est garantie que s'il est raccordé à un système de mise à la terre homologué.

Il est très important que cette condition de sécurité fondamentale soit garantie. En cas de doute, faites contrôler votre installation électrique par un électricien agréé.

Miele décline toute responsabilité en cas de dommages causés par une absence ou une interruption de mise à la terre.

► Pour des raisons de sécurité, n'utilisez pas de rallonge (risque d'incendie dû à la surchauffe).

► Les éléments défectueux ne peuvent être remplacés que par des pièces de rechange d'origine de la marque Miele. Seule l'utilisation de ces pièces permet à Miele de garantir la satisfaction des exigences de sécurité.

► Le fabricant décline toute responsabilité en cas de réparations incorrectes pouvant entraîner des dangers imprévisibles pour l'utilisateur. Les interventions techniques doivent être exécutées exclusivement par des professionnels agréés par Miele.

► En cas de dégât occasionné au cordon d'alimentation, celui-ci doit être remplacé par des professionnels agréés par Miele, afin d'éviter tout danger éventuel pour l'utilisateur.

► En cas de panne ou pour les opérations de nettoyage et d'entretien, ne débranchez le lave-linge du réseau que si :

– la prise du lave-linge est débranchée ;

– le fusible de l'installation électrique est hors circuit ;

– le fusible à vis de l'installation électrique est totalement dévissé.

► Le système de protection contre les fuites d'eau de Miele permet de prévenir certains dégâts des eaux, si toutefois les conditions suivantes sont respectées :

– Les raccordements à l'eau et à l'électricité sont correctement effectués.

– En cas de détérioration visible, le lave-linge est immédiatement réparé.

Consignes de sécurité et mises en garde

► Ce lave-linge ne peut être utilisé à un emplacement mobile (par exemple, sur un bateau).

► Ne modifiez pas le lave-linge si cela n'est pas expressément autorisé par Miele.

Utilisation conforme

► N'installez pas le lave-linge dans une pièce dont la température est susceptible de descendre en dessous de zéro degré. S'il gèle, les tuyaux peuvent se déchirer ou éclater, et la fiabilité des systèmes électroniques peut décroître en cas de température négative.

► Avant la première mise en service, retirez la sécurité de transport située à l'arrière du lave-linge (voir chapitre " Installation ", rubrique " Démontage des sécurités de transport "). Si vous n'avez pas enlevé la sécurité de transport, il se peut que, lors de l'essorage, celle-ci endommage le lave-linge et/ou des meubles ou appareils situés à proximité.

► En cas d'absence prolongée (par exemple, pendant les vacances), fermez le robinet d'arrivée d'eau, surtout s'il n'y a pas d'avaloir près du lave-linge.

► Vous risqueriez de provoquer une inondation !

Vérifiez que l'eau s'écoule suffisamment vite avant d'accrocher le tuyau de vidange dans un évier.

Fixez correctement le tuyau de vidange pour éviter qu'il ne glisse ! Sinon, la force de réaction de l'eau qui s'écoule pourrait faire glisser le tuyau hors de l'évier.

► Veillez à ne pas laver par erreur des corps étrangers (par exemple, pièces de monnaie, épingles, clous, trombones). Ces corps étrangers peuvent endommager certaines pièces de l'appareil (réservoir d'eau de lessive, tambour), ce qui risque alors d'endommager le linge.

Consignes de sécurité et mises en garde

► Si le détergent est correctement dosé, il n'est pas nécessaire de détartrer le lave-linge. Si votre appareil était malgré tout entartré, utilisez pour cela un anticalcaire spécial anticorrosion. Vous pourrez vous procurer ce produit chez votre revendeur Miele ou auprès du service après-vente Miele. Veuillez strictement vous conformer aux instructions du fabricant de l'anticalcaire.

► Veillez à rincer abondamment à l'eau claire les vêtements lavés avec des détergents à base de solvants avant de les mettre dans l'appareil.

► N'utilisez jamais de détergents à base de solvants (essence à détacher, par exemple) dans le lave-linge. Vous risqueriez d'endommager certaines pièces de l'appareil et de produire des vapeurs toxiques. Attention au risque d'incendie et d'explosion !

► N'utilisez jamais de détergents à base de solvants (essence à détacher, par exemple) dans ou sur le lave-linge. Ils risquent d'endommager les surfaces en plastique.

► Si vous utilisez des agents de coloration, veillez à ce que ceux-ci soient appropriés à un usage en machine et ne dépassent jamais les doses habituelles pour les travaux ménagers. Veuillez strictement vous conformer aux instructions du fabricant de la teinture.

► En raison de leurs composés sulfureux, les décolorants peuvent être à l'origine de phénomènes de corrosion. N'utilisez pas de décolorants dans le lave-linge.

► Si du détergent liquide entre en contact avec les yeux, rincez-les immédiatement abondamment à l'eau tiède. En cas d'ingestion accidentelle, demandez immédiatement conseil à un médecin. Les personnes souffrant d'érosions cutanées ou ayant une peau sensible doivent éviter tout contact avec le détergent liquide.

Accessoires

► Seuls les accessoires agréés par Miele peuvent être montés sur cet appareil.

Lorsque d'autres accessoires sont utilisés, les droits conférés par la garantie et/ou la responsabilité du fait du produit ne peuvent plus être invoqués.

Miele décline toute responsabilité en cas de dommages dus au non-respect des consignes de sécurité et des mises en garde.

Commande du lave-linge

Panneau de commande

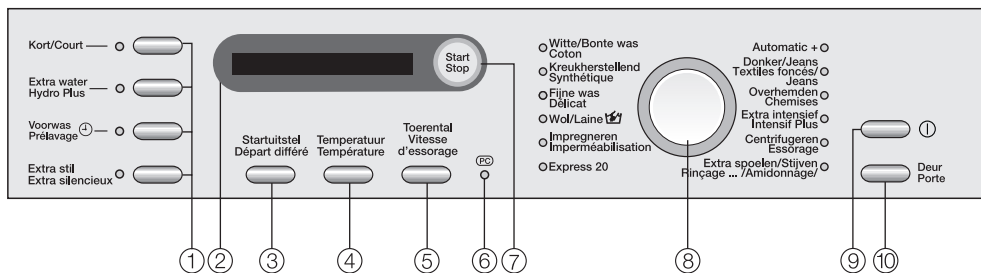

① Touches d'options

Les programmes de lavage peuvent être complétés par différentes options.

② Afficheur

Vous trouverez de plus amples explications à la page suivante.

③ Touche *Départ différé*

Permet de sélectionner le démarrage différé d'un programme.

④ Touche *Température*

Permet de régler la température souhaitée.

⑤ Touche *Vitesse d'essorage*

Permet de régler la vitesse d'essorage final ou l'Ⓢ (Arrêt cuve pleine) ou sans Ⓢ (sans essorage).

⑥ Interface PC optique

Sert de point de contrôle et de transfert au service après-vente (notamment pour la mise à jour).

⑦ Touche *Start/Stop*

Permet de lancer le programme de lavage sélectionné et d'arrêter un programme en cours.

⑧ Sélecteur de programme

Pour sélectionner le programme de lavage. Le témoin lumineux du programme sélectionné s'allume. Le sélecteur de programme peut être tourné vers la droite ou vers la gauche.

⑨ Touche ①

Permet de mettre en marche et d'arrêter l'appareil. Le lave-linge s'arrête automatiquement afin d'économiser l'énergie. Cela a lieu 15 minutes après la Fin du programme/Rotation infroissable ou après la mise en marche, si aucune commande n'est effectuée.

⑩ Touche *Porte*

Permet d'ouvrir la porte de chargement.

Commande du lave-linge

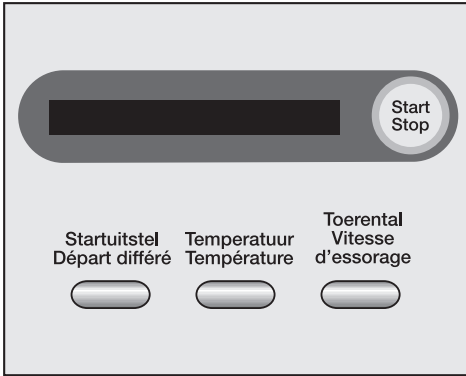

L'afficheur vous permet de choisir parmi les fonctions suivantes :

- la température de lavage,
- la vitesse d'essorage,
- le départ différé,
- l'interruption du programme,
- la sécurité enfants,
- les fonctions de programmation.

L'afficheur fournit également les indications suivantes :

- la durée du programme,
- le cycle du programme.

Durée du programme

Après le lancement du programme, la durée probable du programme s'affiche en heures et minutes.

En cas de démarrage de programme avec départ différé, la durée du programme ne s'affichera qu'après écoulement du délai du départ différé.

Pendant les huit premières minutes, le lave-linge calcule le taux d'absorption du linge ainsi que la quantité de linge. Ceci peut entraîner un prolongement ou un raccourcissement de la durée du programme.

Départ différé

La durée du départ différé sélectionnée s'affiche.

Après le démarrage, le décompte du délai du départ différé commence ; pour un départ différé de plus de dix heures, le décompte se fait par heure et pour une durée inférieure, le décompte se fait par minute.

Après écoulement du délai du départ différé, le programme démarre et la durée de programme probable apparaît dans l'afficheur.

Fonctions de programmation

Grâce aux fonctions de programmation, vous pouvez adapter le fonctionnement de votre lave-linge à vos besoins individuels. En mode de programmation, la fonction sélectionnée s'affiche à l'écran.

Première mise en service

Installez et raccordez l'appareil correctement avant la première mise en service. Veuillez lire le chapitre " Installation ".

Un test complet a été effectué sur ce lave-linge. C'est pourquoi il peut y avoir un reste d'eau dans le tambour.

Pour des raisons de sécurité, il n'est pas possible d'essorer avant la première mise en service de la machine. Pour activer l'essorage, il faut lancer un programme de lavage sans linge ni détergent.

L'utilisation de détergent peut entraîner une formation de mousse excessive !

Simultanément, la vanne d'évacuation à boisseau sphérique est activée. Cette vanne permet d'utiliser pleinement le détergent.

- Appuyez sur la touche .

Si vous enclenchez le lave-linge pour la première fois, la fenêtre de bienvenue apparaît.

La fenêtre de bienvenue n'apparaîtra plus dès que vous aurez exécuté un programme de plus d'une heure.

Réglage de la langue de l'afficheur

Vous êtes invité(e) à régler la langue souhaitée. La modification de la langue est possible à tout moment par l'intermédiaire des fonctions de programmation.

 deutsch

- Sélectionnez la langue souhaitée en tournant le sélecteur de programme. Confirmez la langue choisie à l'aide de la touche *Start/Stop*.

Rappel des sécurités de transport

Vous devez avoir enlevé les sécurités de transport avant de lancer le premier programme, sinon vous risquez d'endommager le lave-linge.

- Appuyez sur *Start/Stop* pour confirmer que vous avez bien enlevé les sécurités de transport.

Démarrage du premier programme

Le lave-linge est à présent prêt pour le premier lavage.

Le témoin lumineux du programme *Blanc/Couleurs* s'allume.

- Ouvrez le robinet d'arrivée d'eau.
- Appuyez sur la touche *Start/Stop*.
- Mettez le lave-linge hors tension à l'issue du cycle de lavage.

La première mise en service est terminée.

Consommation d'eau et d'énergie

- Utilisez toujours la charge maximale du programme sélectionné. Vous réduirez ainsi au minimum la consommation d'eau et d'énergie par rapport à la quantité de linge lavé.
- Si la quantité de linge n'est pas très importante, le lave-linge réduit automatiquement la quantité d'eau et d'électricité, ainsi que la durée du lavage. C'est pourquoi il se peut que la durée restante affichée soit corrigée en cours de lavage.
- Utilisez le programme *Express 20* pour les petites quantités de linge.
- Les détergents actuels permettent de laver à une température moins élevée (20°C, p. ex.). Pour économiser de l'énergie, utilisez la température adéquate.
- Pour maintenir l'hygiène à l'intérieur du lave-linge, il est recommandé d'effectuer de temps en temps une tournée à une température d'au moins 60 °C. Le lave-linge vous le rappelle en affichant le message **Info hygiène**.

Consommation de détergent

- Ne dépassez jamais la dose indiquée sur l'emballage du détergent.
- Lors du dosage, tenez compte du degré de salissure du linge.
- Si la quantité de linge à laver est moins importante, diminuez proportionnellement la quantité de détergent (environ $\frac{1}{3}$ de détergent en moins pour une charge réduite de moitié).

Choix des options (Court, Prélavage et Prélavage + Trempage)

Choisissez l'option de lavage en fonction de la nature du linge à laver :

- Pour les textiles peu sales sans taches visibles, sélectionnez un programme avec l'option *Court*.
- Pour les textiles moyennement à fortement sales présentant des taches visibles, sélectionnez un programme sans option.
- Pour les textiles très sales, sélectionnez un programme avec l'option *Prélavage + Trempage*.
- Pour les textiles avec des salissures importantes (par exemple, de la poussière ou du sable), sélectionnez l'option *Prélavage*.

Conseil pour le séchage mécanique

Pour économiser de l'énergie lors du séchage, sélectionnez toujours la plus grande vitesse d'essorage possible en fonction du programme utilisé.

Bonne utilisation de votre lave-linge

Mode d'emploi rapide

Pour apprendre rapidement comment vous servir de votre lave-linge, reportez-vous aux instructions précédées d'un chiffre (1, 2, 3 ...).

1 Préparation du linge

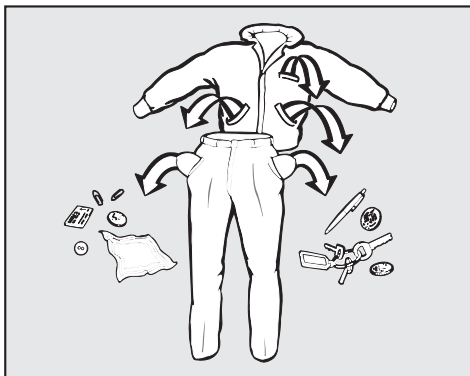

- Videz les poches.

⚠ Les corps étrangers (pièces de monnaie, vis, clous, trombones, etc.) peuvent endommager le linge et certaines pièces de l'appareil.

Traitement des taches

- Avant de laver les textiles, enlevez les taches de préférence tant qu'elles ne sont pas sèches. Tamponnez-les avec un chiffon blanc. Ne pas frotter !

Certaines taches (sang, oeuf, café, thé, etc.) peuvent parfois être enlevées avec des astuces. Si vous n'arrivez pas à vous débarrasser de certaines taches, posez la question à votre revendeur Miele.

⚠ Lors du traitement des textiles avec un détergent à base de solvant (essence de nettoyage) veillez à ce que le détergent n'entre pas en contact avec le plastic.

⚠ N'utilisez en aucun cas des détergents chimiques contenant des solvants dans cet appareil !

Tri du linge

- Triez le linge par couleur, tout en prenant en compte le symbole figurant sur l'étiquette d'entretien (au col ou sur la couture latérale).

Les textiles foncés déteignent souvent aux premiers lavages. Afin que rien ne déteigne, lavez le linge clair et foncé séparément.

Conseils

- Pour les voilages : enlevez les crochets et petits plombs ou placez-les dans un sac.
- Soutien-gorge : recoudre les baleines ou les enlever.
- Pour les tricotés, jeans, pantalons et vêtements en maille : retournez-les lorsque le fabricant le recommande.
- Fermez les fermetures éclair, les boutons pression avant le lavage.
- Fermez les couettes et les oreillers afin que les petites pièces de linge ne se prennent pas dedans.

Ne lavez aucun textile marqué **non lavable** (symbole d'entretien ☒).

Bonne utilisation de votre lave-linge

2 Mise sous tension du lave-linge

3 Chargement du lave-linge

- Appuyez sur la touche *Porte* et ouvrez la porte de chargement.
- Déposez le linge déplié dans le tambour sans le tasser. En mélangeant des pièces de différentes tailles, vous renforcez l'efficacité du lavage et vous répartissez mieux le linge à l'essorage.

Lorsque la charge maximale est atteinte, la consommation d'énergie et d'eau rapportée à la quantité de linge est la plus faible. Une surcharge altère le résultat de lavage et entraîne la formation de plis.

Veillez à ne rien bloquer entre la porte et le joint d'étanchéité.

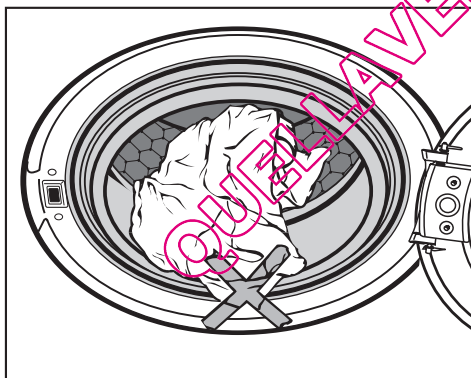

- Fermez la porte d'un léger coup sec.

4 Sélection du programme

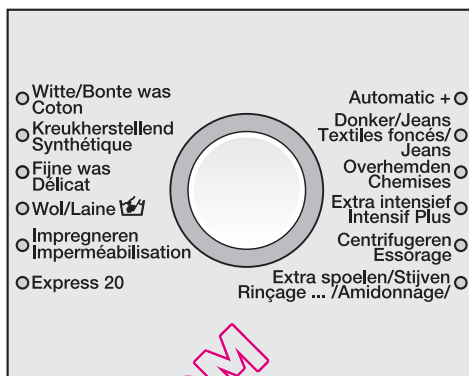

- Tournez le sélecteur de programme vers la gauche ou vers la droite pour sélectionner le programme souhaité. Un programme est sélectionné lorsque le témoin lumineux situé en regard du nom du programme est allumé.

5 Sélection de la température/vitesse d'essorage

Vous pouvez modifier la température et/ou la vitesse d'essorage prédéfinies.

1:59 60° 1400

- En appuyant sur la touche *Température*, vous pouvez modifier la température et en appuyant sur la touche *Vitesse d'essorage*, vous modifiez la vitesse d'essorage.

Bonne utilisation de votre lave-linge

6 Sélection des options

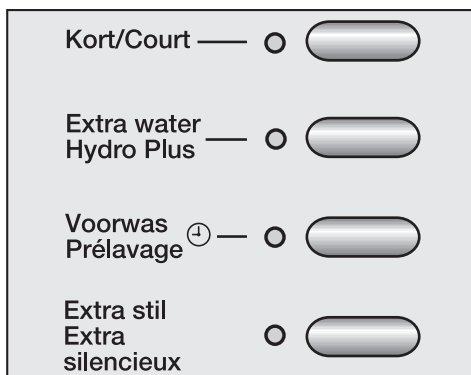

- Sélectionnez l'option souhaitée en appuyant sur la touche correspondante. Si vous choisissez une option, le témoin lumineux correspondant s'allume.

Toutes les options ne peuvent pas forcément être sélectionnées avec tous les programmes de lavage.

Si vous ne parvenez pas à sélectionner une option, c'est que celle-ci n'est pas autorisée pour le programme de lavage.

Court

Pour les textiles avec salissures légères sans taches visibles.

La durée du lavage principal est réduite.

Hydro Plus

Le niveau d'eau lors du lavage et du rinçage est augmenté.

Vous pouvez programmer d'autres options pour la touche *Hydro Plus*, comme expliqué au chapitre "Fonctions de programmation".

Prélavage [⊕]

La touche *Prélavage* [⊕] vous permet non seulement d'activer le prélavage, mais aussi de sélectionner une durée de trempage supplémentaire d'une ou de deux heures.

Enfoncez la touche :

- une fois = Prélavage
- deux fois = Prélavage + 1 heure de Trempage
- trois fois = Prélavage + 2 heures de Trempage

quatre fois = fonction désactivée.

Extra silencieux

Si vous effectuez des lavages pendant vos heures de repos, vous pouvez réduire la production de bruits du lave-linge.

Si vous sélectionnez l'option *Extra silencieux*, le linge n'est pas essoré et l'option *Arrêt cuve pleine* est activée. Cependant, la durée du programme en est prolongée.

Désactivation de l'option Arrêt cuve pleine

- Sélectionnez la vitesse d'essorage au moyen de la touche Essorage.

Utilisez le départ différé afin de programmer l'essorage final en dehors de vos heures de repos.

7 Activation du départ différé (le cas échéant)

Le démarrage du programme peut être différé de 30 minutes à 24 heures. Ceci vous permet, par exemple, de bénéficier des tarifs de nuit avantageux.

Des informations à ce sujet figurent au chapitre "Départ différé".

8 Ajout de détergent

Il est important de doser correctement le détergent, car . .

. . . l'ajout d'une quantité insuffisante de produit de lessive a les effets suivants :

- le linge ne sera pas propre et, à la longue, perdra de son éclat et de sa souplesse ;
- des boules de graisse se formeront sur le linge ;
- du calcaire se déposera sur les résistances du lave-linge.

. . . si le dosage est trop important :

- la formation de mousse sera excessive, l'action mécanique exercée sur le linge pendant le lavage sera trop faible et le résultat de lavage/rinçage/essorage sera insatisfaisant ;
- la consommation d'eau augmentera à cause d'un cycle de lavage supplémentaire automatique ;
- davantage de pollution de l'environnement.

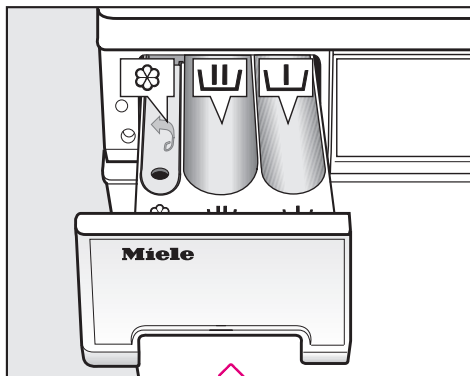

- Tirez le tiroir à produits et versez la lessive dans les compartiments.



Détergent pour le pré-lavage (répartition de la quantité normale : verser $\frac{1}{3}$ dans le compartiment  et $\frac{2}{3}$ dans le compartiment )



Détergent pour le lavage et le trempage



Assouplissant, produit de tenue ou amidon

- Fermez le tiroir à produits.

Pour de plus amples informations sur les détergents et leur dosage, reportez-vous au chapitre "Dosage du détergent".

Bonne utilisation de votre lave-linge

9 Démarrage du programme

- Appuyez sur la touche clignotante *Start/Stop*.

Si vous avez sélectionné un départ différé, le temps s'écoule dans l'afficheur. Après écoulement du délai du départ différé ou immédiatement après le démarrage, la durée probable du programme s'affiche. Pendant les huit premières minutes, le lave-linge calcule le taux d'absorption du linge. Ceci peut entraîner un prolongement ou un raccourcissement de la durée du programme.

Le déroulement du programme est affiché. Le lave-linge vous indique quelle phase de programme est en cours.

10 Fin du programme - Retrait du linge

Dans Rotation infroissable, les indications affichées changent :

0:00 Infroissable

et

0:00 Arrêt

- Appuyez sur la touche *Porte* et ouvrez la porte de chargement.

15 minutes à la fin de la rotation infroissable le lave-linge s'arrête automatiquement. En appuyant sur la touche ① le lave-linge s'est rallumé.

- Sortez le linge.

N'oubliez pas du linge dans le tambour ! Il pourrait rétrécir ou déteindre à la lessive suivante.

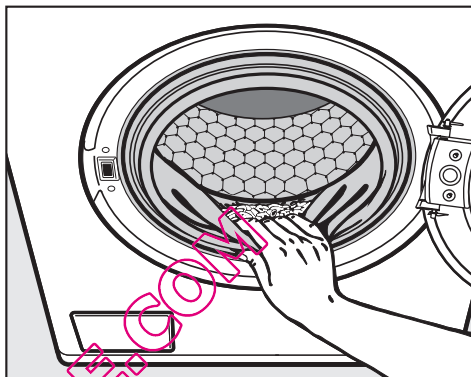

- Contrôlez que le joint d'étanchéité ne présente pas de corps étrangers.
- Mettez le lave-linge hors tension en appuyant sur la touche ①.
- Fermez la porte. Sinon, vous courez le risque que des objets n'aboutissent par inadvertance dans le tambour. Ils pourraient se retrouver dans le lavage et endommager le linge.

Essorage final

Programme	Tours/minute
Coton	1400
Synthétique	1200
Délicat	600
Laine 	1200
Imperméabilisation	1000
Express 20	1400
Automatic +	1200
Textile foncé/jeans	1200
Chemises	600
Intensif +	1400
Essorage	1400
Rinçage seul/Amidon.	1400

Vous pouvez modifier la vitesse d'essorage final. Il est cependant impossible de sélectionner une vitesse d'essorage plus élevée que la vitesse d'essorage maximale autorisée par le programme de lavage.

Essorage intermédiaire

Le linge est essoré après le lavage principal et entre les opérations de rinçage. Si la vitesse d'essorage final est réduite, la vitesse d'essorage intermédiaire est, elle aussi, diminuée. Un rinçage intermédiaire est intégré d'office dans le programme *Coton* lorsque la vitesse d'essorage est inférieure à 700 tours/min.

Désactivation de l'essorage (Arrêt cuve pleine)

■ Sélectionnez le réglage *Arrêt cuve pleine* à l'aide de la touche *Vitesse d'essorage*. Les textiles restent dans l'eau après le dernier rinçage. Ceci permet d'éviter le froissement des textiles si vous ne les retirez pas du tambour immédiatement à la fin du programme.

– Démarrage de l'essorage final :

Le lave-linge vous suggère la vitesse d'essorage maximale autorisée. Vous avez cependant la possibilité de sélectionner un nombre de tours/minutes moins élevé. Appuyez sur la touche *Start/Stop* pour démarrer l'essorage final.

Arrêt du programme :

Appuyez sur la touche *Porte*. L'eau est pompée. Appuyez ensuite sur la touche *Porte* pour ouvrir la porte de chargement.

Annulation de l'essorage intermédiaire et de l'essorage final (sans)

■ Sélectionnez le réglage *sans * à l'aide de la touche *Vitesse d'essorage*.

Après le dernier rinçage, l'eau est pompée et l'option *Infroissable* est activée.

Avec ce réglage, un rinçage supplémentaire est effectué pour certains programmes.

Départ différé

Le départ différé vous permet de sélectionner l'heure à laquelle le programme doit se terminer. Le démarrage du programme peut être différé de 30 minutes à 24 heures au maximum. Ceci vous permet, par exemple, de bénéficier des tarifs de nuit avantageux.

Sélection

- Appuyez sur la touche *Démarrage différé*. Le message suivant apparaît dans l'afficheur :



0:30 ◊ 60° 1400

- Chaque pression sur la touche *Démarrage différé* reporte le démarrage :
 - de 30 minutes si la durée est inférieure à dix heures ;
 - de 60 minutes si la durée programmée est supérieure à dix heures.

Si vous gardez la touche *Démarrage différé* enfoncée, vous sélectionnez automatiquement 24 h.

Démarrage

- Appuyez sur la touche *Start/Stop* pour démarrer le start différé. Dans l'afficheur apparaît :



4:30 ◊ avant début

Une fois le temps écoulé, le programme de lavage démarre et l'afficheur indique la durée probable du lavage et le déroulement du programme.

Modification

Le départ différé peut être modifié à tous moments en appuyant sur la touche *Démarrage différé*.

Suppression avant le démarrage du programme

- Appuyez à nouveau sur la touche *Démarrage différé* et confirmez la suppression.

Le programme démarre alors immédiatement.

Tableau des programmes

Coton		De 90 °C à froid	maximum 7,0 kg
Article	T-shirts, sous-vêtements, linge de table, etc., textiles en coton et en lin ou fibres mélangées.		
Conseils	<p>Les réglages 60 °C/40 °C peuvent être modifiés sur Eco⁶⁰/Eco⁴⁰ par :</p> <ul style="list-style-type: none"> – des cycles de lavage plus courts – des temps de maintien en température prolongé – une consommation d'énergie plus élevée <p>En cas d'exigences particulières en matière d'hygiène, sélectionnez une température de 60 °C ou supérieure.</p>		
Coton		Eco⁶⁰/Eco⁴⁰	maximum 7,0 kg
Article	textiles en coton moyennement sales		
Conseils	<ul style="list-style-type: none"> – Ces réglages sont les plus efficaces pour le lavage de textiles en coton, en termes de consommation d'énergie et d'eau. – Avec Eco⁶⁰, la température de lavage atteinte est inférieure à 60 °C, le résultat de lavage correspond au programme Coton 60 °C. 		
Indication pour les instituts de tests :			
Programme de test selon EN 60456 et label énergétique conforme à la directive 1061/2010.			
Synthétique		De 60 °C à froid	maximum 3,5 kg
Article	Fibres synthétiques, textiles mixtes ou coton non repassable.		
Conseil	En cas de textiles qui se froissent facilement, réduisez la vitesse d'essorage final.		
Délicat		De 60 °C à froid	maximum 2,5 kg
Article	<p>Pour les textiles délicats en fibres synthétiques, en fibres mixtes ou en soie synthétique.</p> <p>Rideaux déclarés lavables en machine par le fabricant</p>		
Conseil	<ul style="list-style-type: none"> – La poussière contenue dans les rideaux exige le plus souvent un programme avec pré-lavage. – En cas de textiles qui se froissent facilement, diminuez la vitesse d'essorage. 		

Tableau des programmes

Laine 		De 40 °C à froid	maximum 2,0 kg
Article	Textiles en laine et à base de laine ou textiles lavables à la main.		
Conseil	En cas de textiles qui se froissent facilement, faites attention à la vitesse d'essorage final.		
Imperméabilisation		40 °C	maximum 2,5 kg
Article	Pour traiter les micro-fibres, les vêtements de ski ou les nappes principalement en fibres synthétiques, en vue d'éliminer l'eau et la saleté.		
Conseils	<ul style="list-style-type: none"> – Le linge doit être récemment lavé et essoré ou séché. – Afin d'obtenir un résultat optimal, traitez le linge de manière thermique après le passage en machine. Vous pouvez le placer dans un séchoir ou le repasser. 		
Express 20		De 40 °C à froid	maximum 3,5 kg
Article	Vêtements peu sales ou à peine portés.		
Conseil	La fonction complémentaire Court est activée automatiquement.		
Automatic +		De 40 °C à froid	maximum 5,0 kg
Article	Chargement trié par couleur de textiles pour les programmes <i>Coton</i> et <i>Synthétique</i> .		
Conseil	La machine vise toujours un traitement et un lavage optimal de chaque chargement en adaptant automatiquement les paramètres de lavage (par exemple, la quantité d'eau, le rythme de lavage et le type d'essorage).		
Textiles foncés/jeans		De 60 °C à froid	maximum 3 kg
Article	Linge noir et de couleur foncé en coton ou en fibres mixtes et/ou vêtements en jeans.		
Conseils	<ul style="list-style-type: none"> – Retournez les vêtements pour les laver. – Les vêtements en jeans déteignent souvent un peu au premier lavage. Lavez les vêtements foncés et clairs séparément. 		

Tableau des programmes

Chemises		De 60 °C à froid	maximum 2 kg
Conseils	<ul style="list-style-type: none"> – Préparez les cols et les manchettes s'ils sont très sales. – Pour les chemises et les blouses en soie, utilisez le programme <i>Synthétique</i>. 		
Intensif +		De 90 °C à froid	maximum 7 kg
Article	Textiles avec salissures importantes triés par couleur pour les programmes <i>Coton</i> et <i>Synthétique</i> .		
Conseils	<ul style="list-style-type: none"> – La fonction complémentaire Prélavage est activée automatiquement. – En revanche, le cycle de lavage principal durera plus longtemps. 		
Essorage			
Conseil	<ul style="list-style-type: none"> – Vidange uniquement : réglez la vitesse d'essorage sur la position <i>sans</i> ⊙. – Veillez à respecter le nombre de tours/minutes fixé. 		
Rinçage seul/amidon.			maximum 7.0 kg
Article	<ul style="list-style-type: none"> – Pour le rinçage de textiles lavés à la main. – Nappes, serviettes, tenues de travail qui doivent être amidonnées 		
Conseil	<ul style="list-style-type: none"> – En cas de textiles qui se froissent facilement, faites attention à la vitesse d'essorage final. – Le linge à amidonner vient d'être lavé sans avoir été traité avec de l'assouplissant. – Pour obtenir un rinçage particulièrement abouti avec deux rinçages consécutifs, activez la fonction <i>Hydro Plus</i>. Avec la fonction de programmation <i>Hydro plus</i> l'option <i>rinçage supplémentaire</i> doit être activée. 		

Options

Les options suivantes peuvent être associées aux programmes :

	Court	Hydro Plus	Prélavage	Prélavage + Trempage	Extra silencieux
Coton			X	X	X
Synthétique			X	X	X
Délicat			X		X
Laine 🐑					X
Imperméabilisation					X
Express 20			X¹⁾	X	X
Automatic +					X
Textiles foncés/Jeans			X	X	X
Chemises			X		X
Intensif +				X²⁾	X
Essorage					
Rinçage.../Amidonage			X		X

X¹⁾ = option prédéfinie par le programme

X²⁾ = option prédéfinie par le programme ne peut pas être désélectionnée

Symboles d'entretien

Lavage	
Les degrés indiqués dans la cuve donnent la température maximale à laquelle vous pouvez laver l'article.	
	Sollicitation mécanique normale
	Sollicitation mécanique délicate
	Sollicitation mécanique particulièrement délicate
	Lavage à la main
	Non lavable

Exemples de sélection de programme

Programme	Symbole d'entretien
Blanc / Couleurs	
Synthétique	
Délicat	
Laine	
Express 20	
Automatic +	





















Séchage	
Les points indiquent la température.	
	Température normale
	Température réduite
	Ne pas mettre dans un sèche-linge

Repassage	
Les points identifient les zones de température.	
	env. 200 °C
	env. 150 °C
	env. 110 °C
	Non repassable

Nettoyage professionnel	
	Nettoyage par des solvants chimiques. Les lettres identifient le détergent.
	Nettoyage à l'eau
	Ne pas nettoyer chimiquement

Blanchiment	
	Tout moyen de blanchiment par oxydation autorisé
	Blanchiment à l'oxygène uniquement autorisé
	Ne pas blanchir

Déroulement des programmes

	Lavage principal		Rinçage		Essorage	
	Niveau d'eau	Rythme de lavage	Niveau d'eau	Cycles de rinçage	Essorage intermédiaire	Essorage final
Coton		(A)		2-4 ¹⁾²⁾	✓	✓
Synthétique		(C)		2-3 ³⁾	✓	✓
Délicat		(D)		3	–	✓
Laine 		(F)		2	✓	✓
Imperméabilisation		(D)	–	–	–	✓
Express 20		(B)		1-3 ³⁾	✓	✓
Automatic +		(A) (B) (C)		2-3 ³⁾	✓	✓
Textiles foncés/Jeans		(B)		3	–	✓
Chemises		(C)		2	–	✓
Intensif +		(A)		2-4 ¹⁾²⁾	✓	✓
Essorage	–	–	–	–	–	✓
Rinçage.../Amidonage	–	–		1	–	✓
Particularités du déroulement du programme, voir page suivante.						

Déroutement des programmes

 = Niveau d'eau peu élevé

 = Niveau d'eau moyennement élevé

 = Niveau d'eau élevé

Ⓐ = Intensif

Ⓑ = Normal

Ⓒ = Délicat

Ⓓ = Sensible

Ⓔ = Rythme bercement

Ⓕ = Lavage main

Le lave-linge dispose d'une commande entièrement électronique avec capacité variable automatique. Le lave-linge calcule lui-même la consommation d'eau nécessaire, en fonction de la quantité et de la capacité d'absorption du linge chargé. C'est pourquoi les programmes présentent des déroulements et des durées différents.

Les déroulements de programme mentionnés ici sont toujours basés sur le programme standard pour une charge maximale. Les options sélectionnables ne sont pas prises en compte.

L'afficheur de votre lave-linge vous indique à tout moment du programme de lavage quelle est la phase en cours.

Particularités du déroulement :

Rotation infroissable :

Le tambour tourne encore pendant maximum 30 minutes après la fin du programme afin d'éviter les plis. Exception : Avec le programme *Laine*, il n'y a pas de rotation infroissable.

Vous pouvez ouvrir le lave-linge à tout moment.

1) Si la température sélectionnée est comprise entre 95 °C et 60 °C, deux phases de rinçage sont effectuées. Si la température choisie est inférieure à 60 °C, trois rinçages sont effectués.

2) Un troisième/quatrième rinçage est effectué en cas de :

- formation excessive de mousse dans le tambour
- vitesse d'essorage final inférieure à 700 tours/min

- sélection du mode *Sans* Ⓞ

3) Un troisième rinçage est effectué en cas de :

sélection du mode *Sans* Ⓞ

Modification du déroulement du programme

Annulation

Vous pouvez annuler un programme de lavage à tout moment après son démarrage.

- Appuyez sur la touche *Start/Stop*.

Annuler programme

- Appuyez de nouveau sur la touche clignotante *Start/Stop*.

Le lave-linge pompe l'eau.

Pour sortir le linge, procédez comme suit :

- Appuyez sur la touche *Porte*.

Si vous souhaitez sélectionner un autre programme, procédez comme suit :

- Mettez le lave-linge hors tension en appuyant sur la touche ①.
- Remettez le lave-linge sous tension.
- Assurez-vous qu'il reste du détergent dans le réservoir à produits. Dans le cas contraire, rajoutez du détergent.
- Sélectionnez un nouveau programme.

Interruption

- Mettez le lave-linge hors tension en appuyant sur la touche ①.

Pour poursuivre, procédez comme suit :

- Remettez le lave-linge sous tension au moyen de la touche ①.

Modification

Programme

Toute modification devient impossible après le démarrage du programme.

Température

Vous pouvez modifier la température dans les cinq minutes qui suivent le démarrage du programme.

- Appuyez sur la touche *Température*.

Vitesse d'essorage

Vous pouvez modifier la vitesse d'essorage jusqu'au début de l'essorage final.

- Appuyez sur la touche *Vitesse d'essorage*.

Options

Il est possible de sélectionner ou de désélectionner la fonction complémentaire *Court* et *Hydro Plus* jusqu'à cinq minutes après le démarrage.

L'activation de la sécurité enfants empêche toute modification ou interruption de programme.

Modification du déroulement du programme

Ajout/retrait de linge

- Appuyez sur la touche *Porte* jusqu'à ce que la porte s'ouvre.
- Ajoutez ou retirez du linge.
- Fermez la porte.

Le programme reprend automatiquement.

Attention :

Une fois le programme lancé, le lave-linge ne peut pas constater les variations de charge.

Lorsque du linge est ajouté ou enlevé, l'électronique considère donc toujours qu'une quantité maximale a été chargée.

Le déroulement du programme peut en être modifié.

La porte ne s'ouvre pas lorsque :

- la température de l'eau dépasse les **55 °C** ;
- le niveau d'eau dépasse une certaine valeur ;
- la phase de programme *Essorage* est atteinte.

Si vous appuyez sur la touche *Porte* dans l'une des situations susmentionnées, le message suivant apparaît dans l'afficheur :

 Porte verrouillée

Sécurité enfants

La sécurité enfants du programme empêche que l'appareil ne s'ouvre, que le programme ne soit interrompu ou que le lave-linge ne soit mis hors tension pendant le processus de lavage.

Activation de la sécurité enfants

- Maintenez la touche *Start/Stop* enfoncée pendant quelques instants après le démarrage du programme.

Arrêt ou après 3 s 

- Maintenez la touche *Start/Stop* enfoncée jusqu'à ce que la durée se soit écoulée et que le message suivant apparaisse dans l'afficheur :

Verrouillage activé 

La sécurité enfants est à présent activée et est automatiquement désactivée une fois le programme terminé.

Désactivation de la sécurité enfants

- Maintenez la touche *Start/Stop* enfoncée pendant quelques instants après le démarrage du programme.

Débloquer dans 3 s 

- Maintenez la touche *Start/Stop* enfoncée jusqu'à ce que la durée se soit écoulée et que le message suivant apparaisse dans l'afficheur :

Verrouil. désactivé 

Lessive

Choix du bon détergent

Vous pouvez utiliser tous les détergents conçus pour le lavage en lave-linge. Les instructions et les indications de dosage sont mentionnées sur l'emballage du détergent utilisé.

	Lessive				Agent d'imprégnation**	Adoucissant
	universelle	couleur	linge délicat	spéciale*		
Coton	X	X	–	–	–	X
Synthétique	X	X	–	–	–	X
Délicat	–	–	X	–	–	X
Laine 	–	–	–	X	–	X
Imperméabilisation	–	–	–	–	X	–
Express 20 ¹⁾	X	X	–	–	–	X
Automatic +	X	X	–	–	–	X
Textiles foncés/ Jeans ¹⁾	–	X	–	–	–	X
Chemises	X	X	–	–	–	X
Intensif +	X	X	–	–	–	X
Rinçage.../Amidonage	–	–	–	X	–	X

¹⁾ Utilisez un détergent liquide

Si un pré-lavage a été sélectionné, il est recommandé d'utiliser un réservoir pour détergents liquides dans le compartiment . Le réservoir est disponible chez votre distributeur ou auprès du service après-vente Miele.

²⁾ Utilisez un détergent en poudre

* Lessive spéciale :

Détergents qui ont été spécialement conçus pour ce programme de lavage ou ces articles (par ex. Miele CareCollection, Chapitre " Accessoires en option ")

** Utilisez uniquement des produits d'imperméabilisation portant l'indication " convient pour textiles avec membranes ", car ces produits se basent sur des liaisons fluor. **N'utilisez pas** de produits contenant de la paraffine. Versez le produit d'imperméabilisation dans le compartiment .

Le dosage dépend :

- du degré de salissure du linge
 - Linge légèrement sale
Il n'y a pas de souillures ni de taches visibles. Les vêtements ont par exemple une odeur corporelle.
 - Linge moyennement sale
Les souillures et/ou quelques faibles taches sont visibles.
 - Linge fort sale
Les souillures et/ou les taches sont bien discernables.
- de la dureté de l'eau
Si vous ne connaissez pas la catégorie de dureté, informez-vous auprès de votre compagnie de distribution d'eau.
- de la quantité de linge

Dureté de l'eau

Catégorie	Dureté en moles/litre	Degrés allemands °d	Degrés français °f
Douce (I)	0 - 1,5	0 - 8,4	0 - 13
Moyenne (II)	1,5 - 2,5	8,4 - 14	13 - 25
Forte à très forte (III)	> 2,5	> 14	> 25

Adoucissant

Lorsque l'eau atteint une catégorie de dureté II et III, vous pouvez ajouter un produit adoucissant. Le dosage exact est mentionné sur l'emballage du produit. Versez d'abord le détergent et ensuite l'adoucissant.

Vous pouvez alors doser le détergent comme pour une catégorie de dureté I.

Utilisation de plusieurs produits

Lorsque vous lavez avec plusieurs produits, versez-les toujours dans le compartiment III dans l'ordre ci-dessous :

1. Lessive
2. Adoucissant
3. Sel détachant

Ainsi, les produits seront mieux évacués.

Lessive

Utilisation d'amidon ou d'assouplissant

Amidon

L'amidon confère aux textiles une certaine rigidité et une certaine épaisseur.

Produits de tenue

Les produits de tenue sont des amidons synthétiques qui donnent aux textiles un certain apprêt.

Assouplissants

Les assouplissants donnent aux textiles une certaine douceur au toucher et réduisent la charge statique lors du séchage en machine.

Ajout automatique d'assouplissant, de produit de tenue ou d'amidon

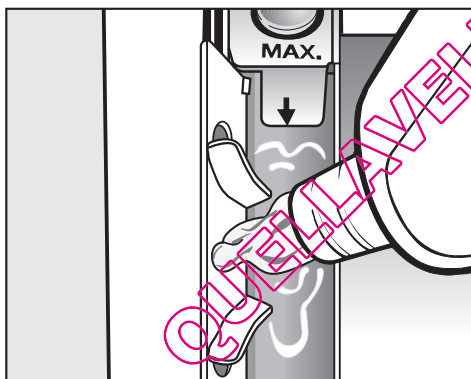

- Versez l'assouplissant, le produit de tenue ou l'amidon liquide dans le compartiment à assouplissant ☼.

Respectez la hauteur maximale de remplissage.

Le produit est entraîné automatiquement au dernier rinçage. Il reste un peu d'eau dans le compartiment assouplissant ☼ en fin de programme.

Après plusieurs amidonnages automatiques, nettoyez le tiroir à produits, en particulier le tuyau d'aspiration.

Décoloration/Teinture

- N'utilisez jamais de décolorants dans le lave-linge.
- La fréquence des teintures effectuées doit correspondre à une utilisation domestique moyenne. Le sel utilisé pour teindre les vêtements peut endommager l'acier inoxydable en cas d'utilisation continue. Veuillez vous conformer strictement aux instructions du fabricant de la teinture.

Nettoyage du tambour (Info hygiène)

Les lavages à basses températures et/ou à l'aide de détergents liquides peuvent engendrer l'apparition de germes et d'odeurs désagréables. Pour nettoyer le tambour et éviter la formation d'odeurs, lancez le programme *Coton* 75°C avec une lessive universelle une fois par mois ou lorsque le message **Info hygiène** apparaît.

Nettoyage de la carrosserie et du panneau de commande

⚠ Retirez la fiche d'alimentation avant de procéder au nettoyage et à l'entretien de votre appareil.

⚠ N'aspergez en aucun cas votre lave-linge avec un tuyau d'arrosage.

- Nettoyez la carrosserie et le panneau de commande à l'eau savonneuse ou avec un produit détergent doux. Séchez-les ensuite avec un chiffon doux.
- Nettoyez le tambour à l'aide d'un détergent pour acier inoxydable.

⚠ N'utilisez pas de produit à récurer ou des solvants ni des détergents pour verre ou à usage universel. Ils risquent d'entraîner des dommages importants aux surfaces en plastique et aux autres éléments.

Nettoyage du tiroir d'évacuation des détergents

Les compartiments pour le prélavage et le lavage principal du tiroir d'évacuation des détergents sont auto-nettoyants.

Pour des raisons d'hygiène le tiroir d'évacuation des détergents doit régulièrement être nettoyé complètement.

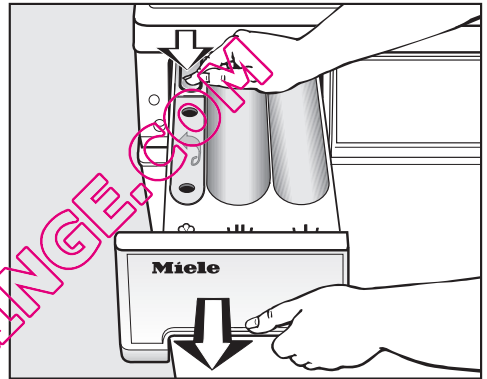

- Sortez le tiroir jusqu'à la butée. Appuyez sur le bouton rouge de déverrouillage et enlevez simultanément le tiroir.
- Nettoyez le tiroir d'évacuation des détergents avec de l'eau chaude.

Nettoyage et entretien

- Nettoyez le siphon.

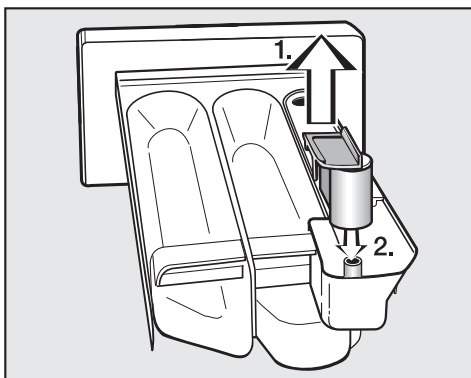

1. Enlevez le siphon du compartiment  et rincez-le sous l'eau chaude courante. Nettoyez également le tuyau sur lequel est placé le siphon.
2. Remplacez le siphon.

Procédez à un nettoyage plus soigné du siphon après avoir utilisé plusieurs fois de l'amidon. L'amidon peut en effet s'agglomérer à ces endroits.

Nettoyage du logement du tiroir d'évacuation des détergents

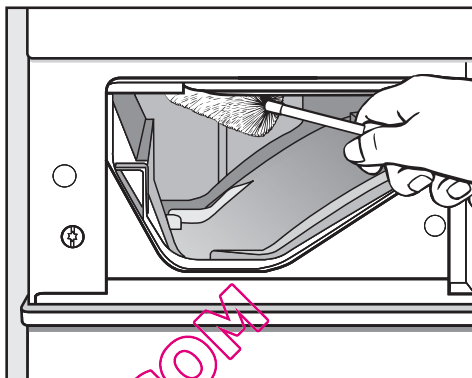

- A l'aide d'un goupillon, éliminez les restes de détergent et les dépôts de calcaire des buses d'évacuation du tiroir.

Nettoyage du filtre du tuyau d'arrivée d'eau

Un filtre protège les vannes d'admission d'eau du lave-linge.

Le filtre placé à l'extrémité du tuyau d'arrivée d'eau doit être contrôlé environ tous les 6 mois. Ce délai doit être raccourci dans le cas de fréquentes coupures d'eau.

- Fermez le robinet d'arrivée d'eau.
- Dévissez le tuyau d'arrivée d'eau du robinet.

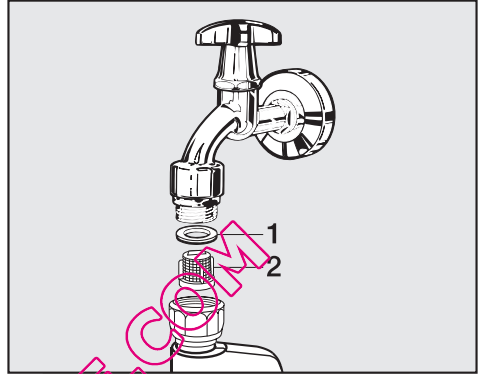

- Enlevez le joint en caoutchouc **1** de son logement.
- Saisissez la languette du filtre en plastique **2** avec une pince à bec ou une pince multiprise, extrayez le filtre et nettoyez-le.
- Remontez le filtre dans l'ordre inverse.

Revissez fermement le tuyau sur le robinet et ouvrez le robinet. Si de l'eau s'échappe, serrez davantage l'écrou d'accouplement.

Le filtre **doit** être remonté après son nettoyage.

QUELLAVELINGE.COM

Résolution des problèmes

Que faire si . . .

Vous pouvez remédier vous-même à la plupart des anomalies ou dysfonctionnements qui peuvent se produire en utilisation quotidienne. Vous économiserez du temps et des frais en n'appelant pas immédiatement le service après-vente.

Les tableaux suivants vous aideront à déceler les causes de la panne et à trouver la solution. Prenez garde aux points suivants :





 Les interventions techniques doivent être exécutées exclusivement par des professionnels. Des réparations incorrectes peuvent entraîner de graves dangers pour l'utilisateur.

Impossible de démarrer un programme de lavage

Anomalie	Cause possible	Solution
L'afficheur reste sombre et le témoin lumineux de la touche <i>Start/Stop</i> ne s'allume pas.	Le lave-linge n'est pas alimenté.	Vérifiez que : <ul style="list-style-type: none">– la fiche est branchée ;– le fusible est en bon état.
Vous êtes invité(e) à saisir un code PIN dans l'afficheur.	Le code PIN est activé.	Saisissez le code PIN, puis validez. Désactivez le code PIN si vous ne voulez pas que cette question vous soit posée la prochaine fois que vous mettrez la machine sous tension.
L'afficheur est sombre.	L'afficheur a été automatiquement désactivé pour économiser de l'énergie (veille).	Appuyez sur une touche. La fonction veille est désactivée.

Résolution des problèmes

L'afficheur signale les problèmes suivants et le programme est interrompu :

Message	Cause	Solution ①
 Défaut vidange	<ul style="list-style-type: none">– L'évacuation de l'eau est bloquée ou obstruée.– Le tuyau de vidange est trop haut.	<ul style="list-style-type: none">– Nettoyez le filtre et la pompe de vidange.– La hauteur de pompage est de 1 m maximum.
 Défaut arrivée d'eau	L'arrivée d'eau est verrouillée ou bloquée par quelque chose.	Vérifiez si : <ul style="list-style-type: none">– le robinet d'arrivée d'eau est suffisamment ouvert ;– le tuyau d'arrivée n'est pas plié. la pression de l'eau est trop basse.
 Défaut aquasécurité	Le système de protection contre les fuites d'eau Miele a été déclenché.	<ul style="list-style-type: none">– Fermez le robinet.– Contactez le service clientèle.
 Défaut technique	Une anomalie est détectée.	Redémarrez le programme. Si le témoin lumineux clignote de nouveau, faites appel au service après-vente.

① Pour faire disparaître le message d'erreur : Mettez le lave-linge hors tension en appuyant sur la touche ①.

Résolution des problèmes

A la fin du programme, l'afficheur signale les erreurs suivantes :

Message	Cause	Solution
Vérifier dosage	Il y a une formation de mousse excessive pendant le lavage.	Lors de la prochaine lessive, dosez moins de détergent. Observez les instructions de dosage mentionnées sur l'emballage du détergent.
Info hygiène	Vous n'avez pas lancé de programme de lavage à plus de 60 °C depuis longtemps.	Pour éviter le développement de bactéries ainsi que l'apparition d'odeurs dans le lave-linge, lancez le programme <i>Coton 75°C</i> avec un détergent universel.

QUELLAVELINGE.COM

Résolution des problèmes

Problèmes d'ordre général		
Anomalie	Cause possible	Solution
Le lave-linge vibre fortement pendant l'essorage.	Les pieds de l'appareil ne sont pas réglés à la même hauteur.	Équilibrez le lave-linge et ajustez les pieds.
Le lave-linge n'a pas essoré le linge comme d'habitude. Celui-ci est encore humide.	Lors de l'essorage final, un grand déséquilibre a été mesuré et la vitesse d'essorage a automatiquement été diminuée.	Mélanger toujours des grandes et petites pièces de linge dans le tambour afin d'obtenir une meilleure répartition du linge.
Des bruits de pompe bizarres sont audibles.	Il ne s'agit pas d'une anomalie ! Ces bruits en début et en fin de cycle de vidange sont normaux.	
Il reste d'importants résidus de détergent dans le tiroir à produits.	La pression d'eau est insuffisante.	Nettoyez le filtre du tuyau d'admission d'eau. – Sélectionnez éventuellement l'option <i>Hydro Plus</i> .
	Les détergents en poudre combinés avec des produits adoucissants anticalcaires ont tendance à coller.	Nettoyez le tiroir à produits et versez dorénavant le détergent avant l'adoucissant.
L'assouplissant n'est pas complètement évacué ou il reste trop d'eau dans le compartiment ☼.	Le siphon n'est pas correctement placé ou est bouché.	Nettoyez le siphon. Reportez-vous au chapitre "Nettoyage et entretien", rubrique "Nettoyage du tiroir à produits".
Une langue étrangère s'affiche.	Une autre langue a été sélectionnée sous " Fonctions de programmation ", " Langue ▮ "	Sélectionnez la langue usuelle. Le drapeau vous aide à vous repérer.

Résolution des problèmes

Un résultat de lavage peu satisfaisant		
Problème	Cause	Solution
Le résultat de lavage n'est pas satisfaisant avec du détergent liquide.	Les détergents liquides ne contiennent pas d'agents de blanchiment. Il arrive que les taches de fruit, de café ou de thé ne s'éliminent pas.	<ul style="list-style-type: none">– Utilisez un détergent en poudre contenant des agents de blanchiment.– Versez du sel détachant dans le compartiment III.– Ne mélangez jamais du détergent liquide et du sel détachant dans le tiroir à produits.
Le linge présente des résidus grisâtres élastiques après le lavage (boules de graisse).	Le dosage du détergent était trop faible. Le linge était très sale et présentait des taches de graisses (huiles, crèmes).	<ul style="list-style-type: none">– Pour de telles salissures, versez plus de détergent ou utilisez du détergent liquide.– Avant la prochaine lessive, sélectionnez un programme à 60 °C, versez une dose de détergent liquide et faites tourner le lave-linge à vide.
Le linge présente des traces de résidus blanchâtres qui ressemblent à du détergent.	Le détergent contient des composants anticalcaires (des zéolites) insolubles à l'eau qui se sont fixés sur le linge.	<ul style="list-style-type: none">– Essayez d'enlever les résidus de produits avec une brosse.– Lavez à l'avenir les textiles foncés avec des détergents sans zéolites. C'est généralement le cas des détergents liquides.– Lavez le linge avec le programme <i>Foncé/Jeans</i>.

Résolution des problèmes

La touche Porte est actionnée mais la porte ne s'ouvre pas.

Cause possible	Solution
Le lave-linge n'est pas raccordé électriquement et/ou il n'est pas enclenché.	Branchez la fiche à contact de protection dans la prise et/ou enclenchez le lave-linge avec la touche ①.
La sécurité enfants est activée.	Désactivez la sécurité enfants comme décrit au chapitre " Modification du déroulement du programme ", rubrique " Sécurité enfants ".
Le code PIN est activé.	Désactivez le code PIN comme décrit au chapitre " Fonctions de programmation ", rubrique " Code PIN ".
Panne de courant	Ouvrez la porte comme décrit dans le paragraphe suivant.
La porte n'était pas mise en place correctement.	Appuyez avec force contre le verrou, puis appuyez sur la touche <i>Porte</i> .
Il y a encore de l'eau dans le tambour et le lave-linge ne peut pas vidanger.	Nettoyez le filtre et la pompe de vidange comme décrit dans le paragraphe suivant.
La porte est bloquée dès que le bain dépasse 55 °C, afin d'éviter tout risque de brûlure.	

QUELLAVENDRE.COM

Résolution des problèmes

Ouvrir la porte de chargement en cas de système d'évacuation bouché et/ou de panne de courant

- Mettez le lave-linge hors tension.

Pour ouvrir la trappe d'accès au filtre de vidange, utilisez l'ouvreur jaune placé sur la face intérieure du panneau du tiroir d'évacuation des détergents. (voir dessin ci-dessous)

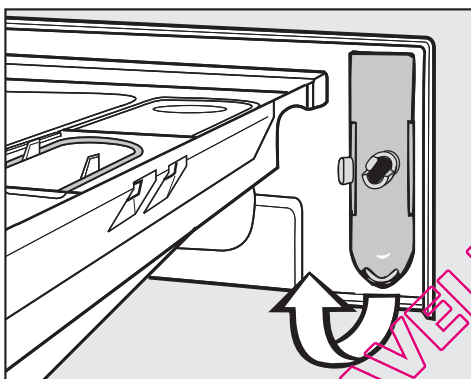

- Retirez l'ouvreur.

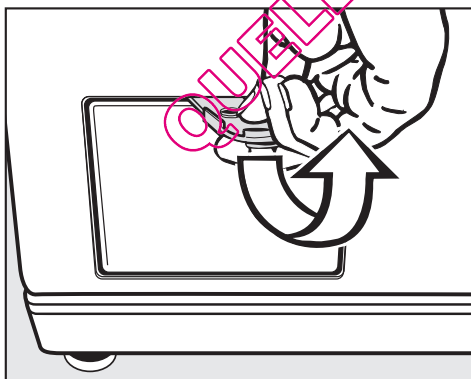

- Ouvrez la trappe.

Système d'évacuation bouché

Si le système d'évacuation est bouché, une quantité d'eau plus importante est présente dans l'appareil (**max. 25 l**).

⚠ Attention! Si l'appareil vient d'effectuer un programme de lavage à haute température, il y a danger de brûlure!

Vidange du filtre

- Placez un récipient sous la trappe.

Ne pas retirer le filtre entièrement !

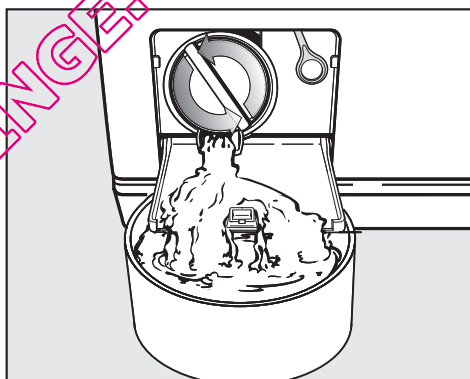

- Dévissez le filtre jusqu'au moment où de l'eau en sort.

Lorsque l'eau a cessé de couler :

- Faites tourner le filtre de vidange dans le sens inverse pour le refermer.

Résolution des problèmes

Lorsque toute l'eau s'est écoulée:

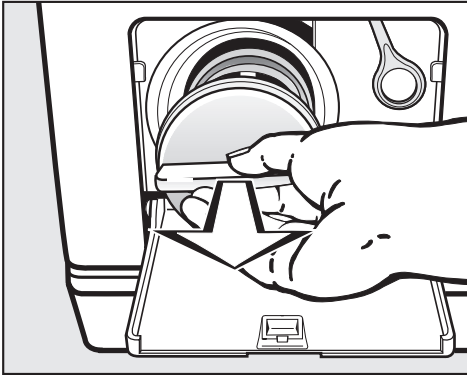

- Dévissez complètement le filtre de vidange et nettoyez-le.
- Nettoyez soigneusement le filtre de vidange.

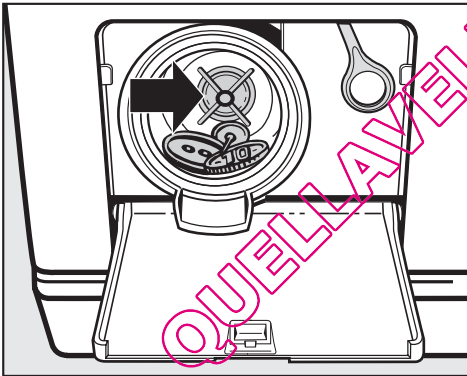

- Vérifiez si l'ailette de la pompe de vidange tourne aisément. Dégagez sinon les corps étrangers présents (boutons, pièces de monnaie, etc.). Nettoyez soigneusement l'intérieur du filtre de vidange.
- Remplacez et revissez le filtre de vidange.

⚠ Si le filtre n'est pas remplacé et revissé, l'eau s'écoule à l'extérieur de l'appareil.

Afin d'éviter les pertes de détergent, ajoutez env. 2 l d'eau dans la boîte à produit pour détergent après le nettoyage du filtre. L'eau en excès sera automatiquement pompée au prochain cycle de nettoyage.

Ouvrir la porte de chargement

⚠ Avant de décharger le linge, vérifiez toujours si le tambour est bien à l'arrêt. Si vous introduisez la main dans le tambour lorsqu'il tourne encore, vous risquez de vous blesser.

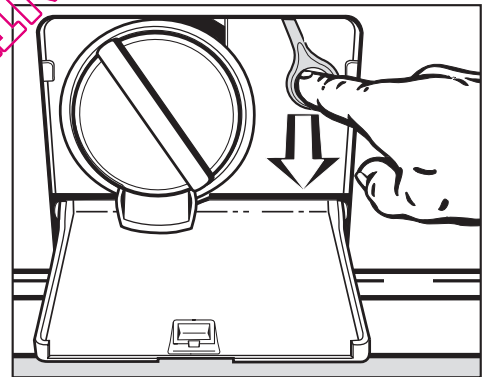

- Tirez le dispositif d'ouverture. La porte de chargement du lave-linge s'ouvre.

Service après-vente

Réparations

Pour les défauts auxquelles vous ne pouvez pas remédier par vous-même, faites appel

– à votre distributeur Miele

ou

– au service après-vente Miele.

L'adresse et le numéro de téléphone du service après-vente Miele figurent au dos de ce mode d'emploi.

Lorsque vous vous adressez à notre service après-vente, mentionnez le type ainsi que le numéro de fabrication de votre appareil. Ces données figurent sur la plaquette signalétique placée à droite en dessous de l'orifice de chargement.

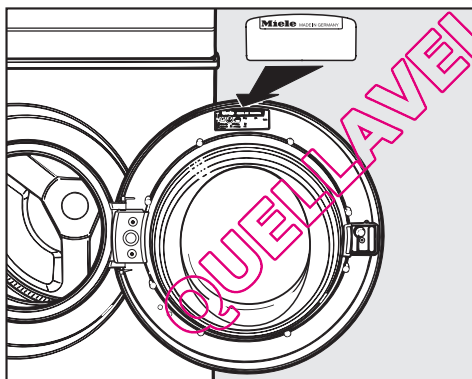

Actualisation de programme (Update)

Le témoin " PC " sert de point de transfert pour que le service après-vente puisse procéder à une actualisation des programmes (PC = Programme Correction).

Cette fonction vous permet d'actualiser la commande de votre lave-linge avec les évolutions futures en matière de produits, de textiles et de procédés de lavage.

Miele vous informera en temps voulu des possibilités d'actualisation.

Garantie : conditions et durée

La durée de garantie de votre lave-linge est de 2 ans.

Pour plus d'informations sur les conditions, référez-vous au livret de la garantie.

Accessoires contre supplément

Pour ce lave-linge, vous pouvez vous procurer les accessoires contre supplément chez votre revendeur Miele ou au service après-vente de Miele.

Vue de face

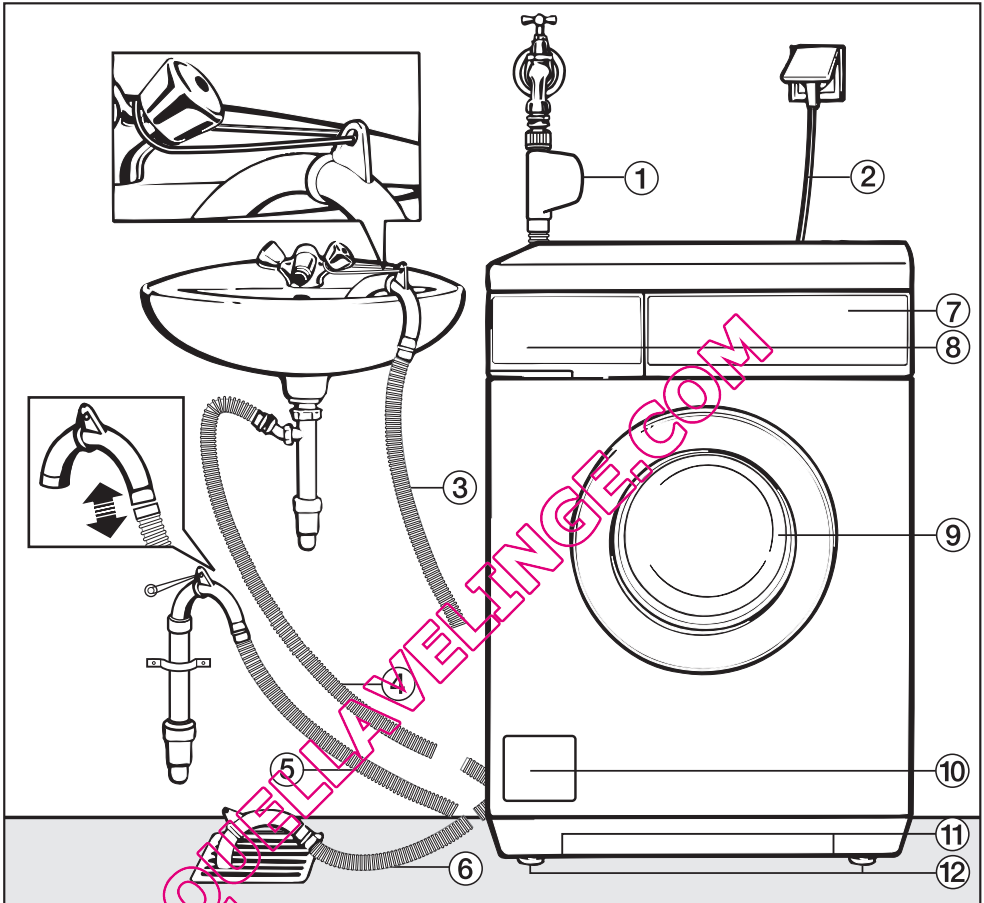

① Tuyau d'admission Système Water-proof

② Raccordement électrique

③ -⑥ Tuyau de vidange (avec coude pivotant et amovible) avec les possibilités de conduite d'évacuation d'eau

⑦ Panneau de commande

⑧ Compartiment à produits

⑨ Porte de chargement

⑩ Clapet pour filtre, pompe et verrouillage de sécurité

⑪ Poignées pour le transport

⑫ Quatre pieds réglables en hauteur

Montage et raccordement

Vue arrière

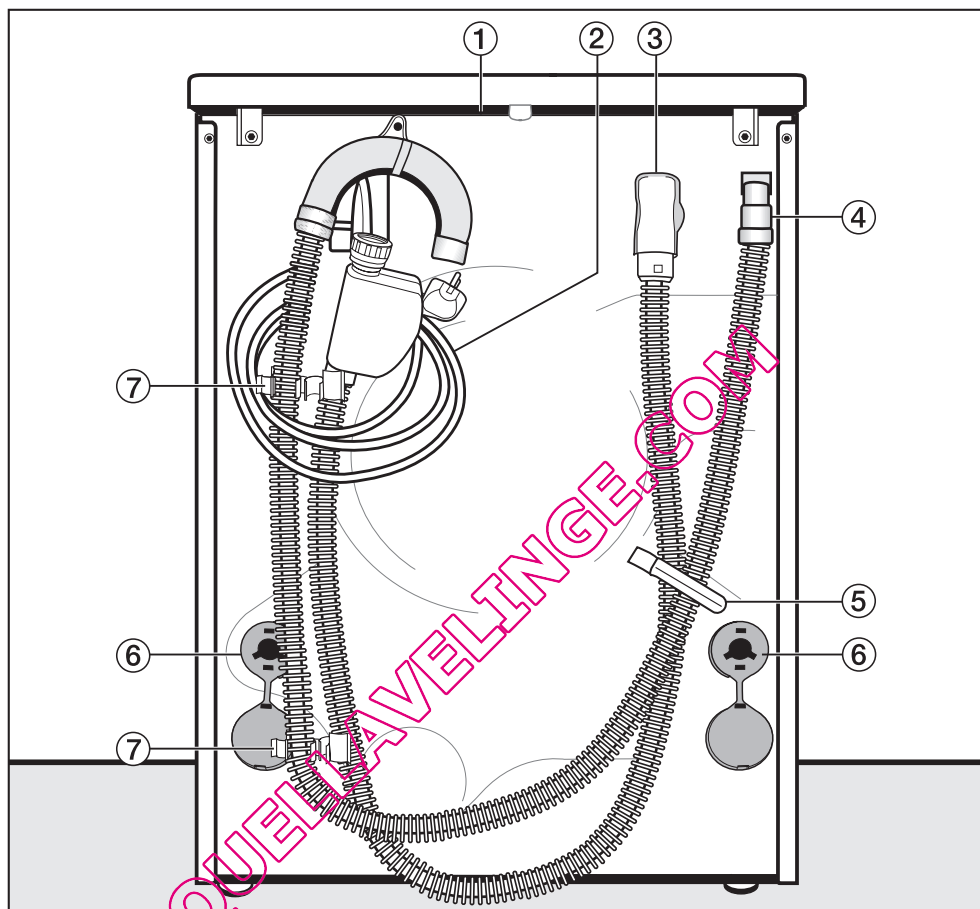

① Plaque de recouvrement avec possibilité de prise pour le transport

② Branchement électrique

③ Tuyau d'admission Système Waterproof

④ Tuyau de vidange

⑤ Support de transport pour tuyaux d'arrivée d'eau et de vidange

⑥ Sécurité rotative avec tiges de transport

⑦ Support de transport pour tuyaux d'arrivée d'eau et de vidange et support pour les tiges de transport enlevées

Surface d'installation

Un sol en béton rigide offre les meilleures conditions d'installation. En effet, il n'est pas sensible aux vibrations de l'appareil pendant l'essorage, contrairement aux planchers en bois.

Attention :

- Veillez à ce que le lave-linge soit droit et stable.
- Évitez de l'installer sur des revêtements de sol souples qui peuvent faire vibrer l'appareil pendant l'essorage.

En cas d'installation sur un plancher en bois :

- Placez le lave-linge sur une planche en aggloméré de minimum 59 x 52 x 3 cm. Cette plaque doit être vissée non seulement aux lattes de plancher, mais également à un maximum de poutres de soutènement du plancher.

Installez de préférence l'appareil dans le coin d'une pièce. C'est là que la stabilité du sol est la plus grande.

⚠ Si vous installez le lave-linge sur un socle, il **doit** être fixé au moyen d'éclisses. Celles-ci sont disponibles chez votre distributeur Miele ou au service après-vente Miele. Sinon l'appareil risque de tomber du socle pendant la phase d'essorage.

Transport du lave-linge au lieu d'installation

Pour transporter le lave-linge du socle de l'emballage au lieu d'installation, utilisez les poignées avant et le couvercle en saillie à l'arrière.

⚠ La surface d'installation, de même que les pieds du lave-linge, doivent être secs pour éviter que l'appareil ne glisse pendant l'essorage.

Démontage de la sécurité de transport

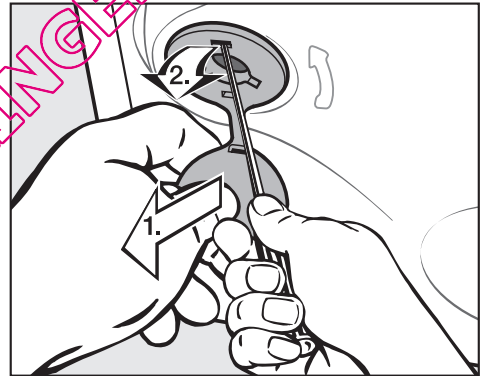

- Retirez les sécurités rotatives à gauche et à droite.

1. Tirez sur le cache de la sécurité rotative.
2. Utilisez un tournevis pour retirer le crochet supérieur.

Montage et raccordement

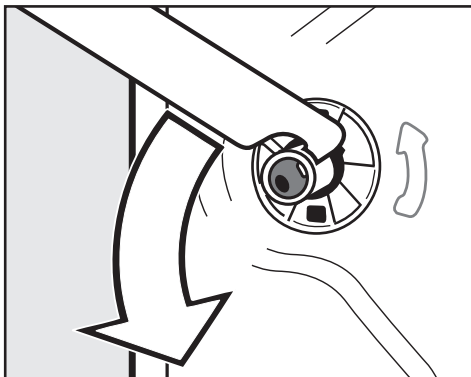

- À l'aide de la clé à fourche fournie, faites pivoter de 90° la tige de transport gauche.

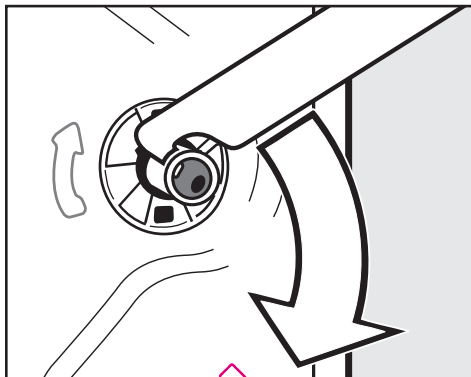

- Faites ensuite pivoter de 90° la tige droite de la sécurité de transport.

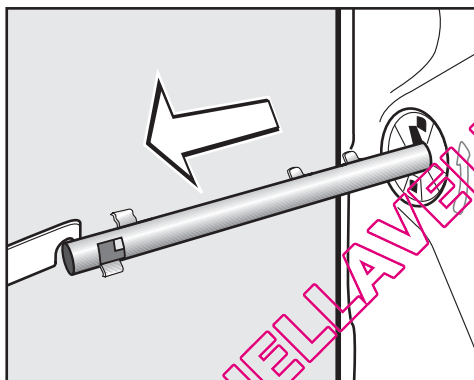

- Retirez la tige de transport.

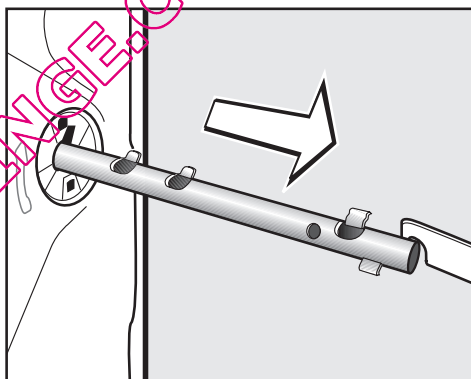

- Retirez la tige de transport.

Montage et raccordement

⚠ Obturez les orifices de la sécurité de transport enlevée ! Si vous n'obturez pas les orifices, vous risquez de vous blesser.

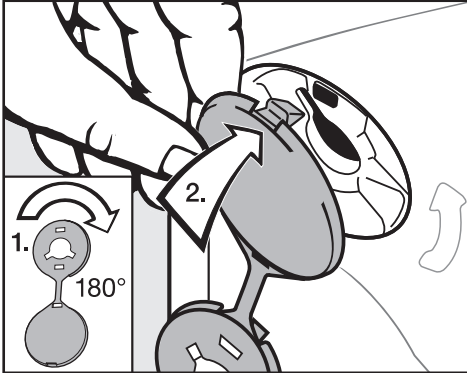

- Obturez les orifices au moyen des sécurités rotatives et des caches.

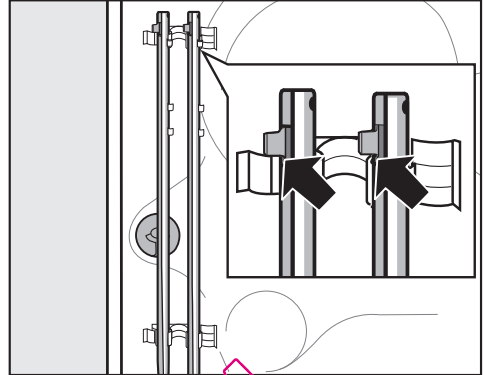

- Fixez les tiges de transport à l'arrière du lave-linge. Veillez à ce que le crochet supérieur se trouve au-dessus du support.

⚠ Le lave-linge ne peut pas être transporté sans sécurité de transport. Conservez cette dernière ! En cas de déplacement de l'appareil (par exemple, lors d'un déménagement), vous devez absolument remplacer la sécurité de transport sur le lave-linge.

Montage de la sécurité de transport

Le remontage de la sécurité de transport s'opère dans le sens inverse.

QUELLAVELTING.COM

Montage et raccordement

Équilibrage du lave-linge

Le lave-linge doit être stable et à niveau de manière à garantir un fonctionnement parfait.

Une installation inappropriée augmente la consommation d'eau et d'énergie. Par ailleurs, le lave-linge risquerait de bouger et l'indication de la charge de linge et du dosage de détergent conseillé pourrait indiquer des valeurs erronées.

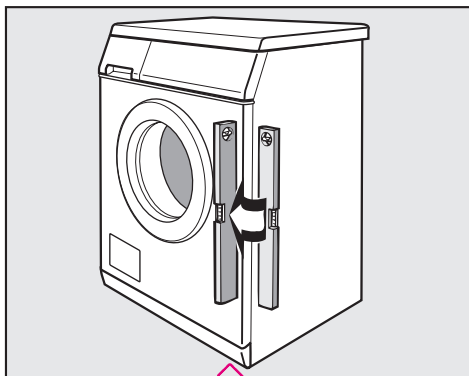

Extraction et blocage des pieds

L'équilibrage de l'appareil s'effectue au moyen des 4 pieds à visser. La machine quitte l'usine pieds vissés à fond.

- Vérifiez avec un niveau si le lave-linge est droit.
- Maintenez le pied **1** à l'aide d'une pince multiprise et tournez le contre-écrou **2** contre la carrosserie à l'aide de la clé à fourche.

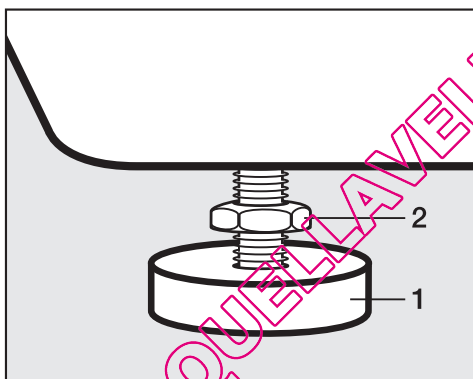

Les quatre contre-écrous doivent être vissés fermement contre la carrosserie. Vérifiez aussi les pieds qui n'ont pas été dévissés pendant l'équilibrage. Sinon, le lave-linge risque de bouger.

- Dévissez le contre-écrou **2** dans le sens des aiguilles d'une montre au moyen de la clé à fourche fournie. Dévissez le contre-écrou **2** avec le pied **1**.

Encastrement sous un plan de travail

Le montage de la tôle de protection et du set de sous-encastrement doit toujours être effectués par un homme de métier.

- Un **set de sous-encastrement*** est nécessaire. Le couvercle du lave-linge est remplacé par une tôle de protection. Le montage de la tôle de protection est indispensable pour des raisons de sécurité électrique.
- Pour l'encastrement sous un plan de travail de 90/91 cm de hauteur, un cadre de compensation en hauteur* est nécessaire.
- Les dispositifs d'admission et d'évacuation et le raccordement électrique doivent se trouver à proximité de l'appareil et rester accessibles.

Des instructions de montage sont jointes au set de sous-encastrement.

Colonne lavage-séchage

Il est possible de former une colonne lavage-séchage avec un sèche-linge Miele. Pour ce faire, il faut utiliser un set intercalaire*.

* Tous les éléments marqués d'une astérisque sont disponibles auprès du service après-vente ou de votre distributeur Miele.

A respecter:

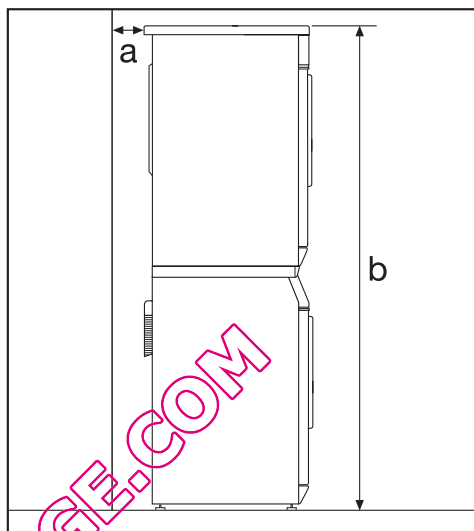

a Distance de sécurité jusqu'au mur: au moins 2 cm

b Hauteur:
intercalaire avec plan de travail: env. 169 cm
intercalaire sans plan de travail: env. 170 cm

Montage et raccordement

Système de protection contre les fuites d'eau Miele

Le système de protection contre les fuites d'eau Miele assure une protection complète face aux dégâts des eaux provoqués par les lave-linges automatiques.

Le système opère sur trois niveaux :

- 1) le tuyau d'arrivée d'eau
- 2) la machine
- 3) le tuyau d'évacuation d'eau

1) Tuyau d'arrivée d'eau

- Électrovanne de sécurité complémentaire

Elle fonctionne comme un robinet d'eau automatique et est installée dans le logement du tuyau d'arrivée d'eau.

- Protection contre le bris de l'électrovanne de sécurité

La pression d'éclatement du corps de vanne est comprise entre 7.000 et 10.000 kPa.

- Enveloppe de protection du tuyau d'arrivée d'eau

L'eau qui s'échappe du tuyau d'arrivée d'eau en cas de fuite est guidée vers le bac récolteur par l'enveloppe de protection qui entoure le tuyau comme une " seconde peau ". L'interrupteur à flotteur ferme la vanne de sécurité. L'arrivée d'eau se verrouille et l'eau accumulée dans le réservoir d'eau de lessive est pompé.

2) La machine

- Bac récolteur

L'eau qui s'échappe du lave-linge à la suite d'une étanchéité défectueuse est récoltée dans le bac récolteur. Un interrupteur à flotteur ferme les vannes de sécurité. L'arrivée d'eau se verrouille et l'eau accumulée dans le réservoir d'eau de lessive est pompée.

- Dispositif anti-débordement

Ce système évite que l'eau déborde du lave-linge si l'arrivée d'eau est mal contrôlée. Si le niveau d'eau augmente au-delà d'un certain niveau, la pompe d'aspiration se met en marche et l'eau est pompée sous contrôle.

3) Tuyau d'écoulement d'eau

Le tuyau d'écoulement du lave-linge est couplé à un système de prise d'air, qui empêche tout pompage à vide.

Admission d'eau

⚠ La vanne de sécurité contient des éléments électriques. Elle ne peut par conséquent pas être montée dans une zone sujette aux projections d'eau, telles que baignoires ou douches. Utilisez dans ce cas comme rallonge de la conduite d'eau un tuyau avec tissu métallique, disponible chez votre revendeur ou auprès du service après-vente Miele.

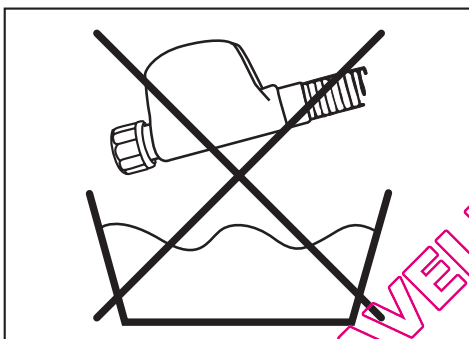

Ne la plongez jamais dans un liquide!

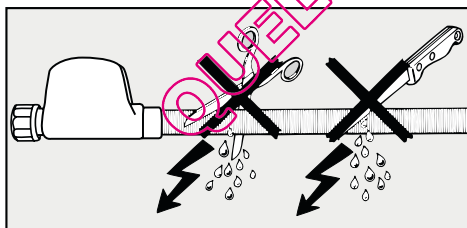

La gaine de protection ne peut pas être endommagée ni pliée.

Étant donné qu'il est construit aux normes DIN en vigueur, le lave-linge peut être relié directement sur une conduite d'arrivée d'eau de ville, sans qu'il soit nécessaire de prévoir un système de protection anti-retour.

La pression d'écoulement doit avoir une surpression de 100 kPa au minimum et de 1.000 kPa au maximum. Si la surpression est supérieure à 1.000 kPa, un réducteur de pression doit être installé.

Le raccordement doit se faire au moyen d'un robinet à visser d'un filet de $\frac{3}{4}$. À défaut d'un tel système, le lave-linge ne peut être installé sur la canalisation d'eau de ville que par un installateur agréé.

⚠ La pression au niveau du raccordement vissé est inférieure à celle de la conduite d'eau de ville. Testez, dès lors, l'étanchéité du raccordement en ouvrant lentement le robinet d'eau. Le cas échéant, rectifiez le siège du joint et la force de serrage.

Entretien

Le remplacement d'un système défectueux ne peut être effectué que par un **système waterproof Miele** d'origine.

Le filtre anti-saleté qui se trouve à l'intérieur de l'écrou-raccord de l'électrovanne ne peut être retiré afin de protéger la vanne de sécurité.

Accessoires pour rallonger le tuyau

Un tuyau avec tissu métallique de 1,5 m de longueur est disponible chez votre revendeur ou auprès du service après-vente Miele.

Ce tuyau résiste à une pression de 1.400 kPa et peut être utilisé comme rallonge de la conduite d'eau.

Montage et raccordement

Vidange

La vidange est assurée par une pompe dont la hauteur de refoulement est de 1 m. Pour que la vidange s'effectue sans entrave, le tuyau ne doit présenter aucun étranglement. La crose située à l'extrémité du tuyau est orientable et amovible, si nécessaire.

Si nécessaire, le tuyau peut être prolongé jusqu'à une longueur de 5 m. Les accessoires nécessaires sont disponibles auprès du service après-vente Miele ou chez votre revendeur Miele.

Pour des hauteurs de refoulement supérieures à 1 m (jusqu'à 1,8 m), une pompe de vidange de rechange est disponible auprès de votre distributeur ou du service après-vente.

Possibilités d'installation du tuyau de vidange :

1. Tuyau accroché au rebord d'un évier ou d'un lavabo:

Attention :

- Fixez correctement le tuyau pour éviter qu'il ne glisse de l'évier!
- En cas d'évacuation dans un évier, veillez à ce que la vitesse d'écoulement soit suffisante. Sinon, l'eau risque de déborder ou d'être partiellement réaspirée par le lave-linge

2. Raccordement à un tuyau d'évacuation en plastique avec manchon en caoutchouc (siphon pas indispensable).
3. Raccordement à un évier avec un raccord fileté (nipple).
4. Évacuation dans un puits d'écoulement (bouche avaloir)

Attention:

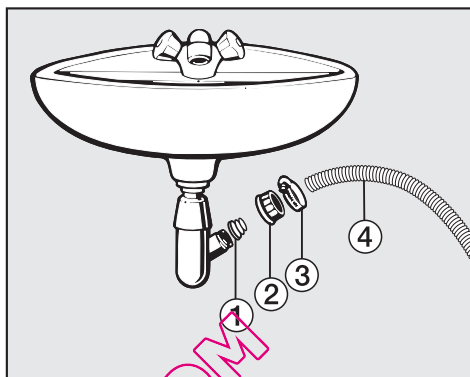

- ① Adaptateur
 - ② Ecrou-raccord pour l'évier
 - ③ Collier de serrage
 - ④ Tuyau d'évacuation du sèche-linge
- Installez l'adaptateur ① avec l'écrou-raccord ② pour l'évier au siphon.
 - Placez le tuyau d'évacuation ④ sur l'adaptateur ①.
 - Fixez le collier de serrage ③ directement derrière l'écrou-raccord pour l'évier à l'aide d'un tournevis.

Raccordement électrique

L'appareil est équipé d'un câble d'alimentation et d'une fiche moulée de type européen prête à être branchée sur du monophasé ~230 V 50 Hz.

En cas d'utilisation d'une prise, tenir compte de ce qui suit :

La prise Euro doit toujours être accessible afin de pouvoir déconnecter l'appareil.

Si l'installation du lave-linge est effectuée par connexion directe des fils, veillez à connecter ceux-ci en respectant les codes de couleurs.

Le raccordement ne peut être effectué qu'à une prise avec mise à la terre suivant les prescriptions du R.G.I.E. Afin d'éviter des risques (p. ex d'incendie), nous vous déconseillons de raccorder l'appareil à des rallonges ou des prises multiples.

Pour renforcer la sécurité, il est recommandé de prévoir un disjoncteur de sécurité dont le courant de déclenchement est de 30 mA.

Les données concernant la puissance de raccordement et le fusible approprié figurent sur la plaquette signalétique de l'appareil. Comparez les données de la plaquette signalétique avec les caractéristiques du réseau électrique.

Données de consommation

		Charge	Données de consommation		
			Électricité en kWh	Eau en litres	Durée
Coton	90 °C	7,0 kg	2,20	52	2 heures 29 mn
	60 °C	7,0 kg	1,33	52	1 heure 59 mn
	60 °C	3,5 kg	1,00	45	1 heure 59 mn
	Eco ^{60*}	7,0 kg	0,82	52	2 heures 59 mn
	Eco ^{60*}	3,5 kg	0,82	45	2 heures 59 mn
	40 °C	7,0 kg	0,84	67	2 heures 29 mn
	40 °C	3,5 kg	0,73	45	2 heures 29 mn
	Eco ⁴⁰	7,0 kg	0,70	52	2 heures 59 mn
	Eco ^{40*}	3,5 kg	0,58	45	2 heures 59 mn
Synthétique	40 °C	3,5 kg	0,56	50	1 heure 52 mn
Délicat	30 °C	2,0 kg	0,38	69	56 mn
Laine 🐑	30 °C	2,0 kg	0,25	39	39 mn
Imperméabilisation	40 °C	2,5 kg	0,35	12	40 mn
Express 20	40 °C	3,5 kg	0,32	30	20 mn
Automatic +	40 °C	5,0 kg	0,52	62	1 heure 29 mn
Textiles foncés/Jeans	40 °C	3,0 kg	0,60	52	1 heure 12 mn
Chemises	60 °C	2,0 kg	0,95	59	1 heure 11 mn
Intensif +	60 °C	7,0 kg	1,65	72	2 heures 47 mn

Indication pour les tests comparatifs :

* Programme de test selon EN 60456 et label énergétique conforme à la directive 1061/2010.

Les données de consommation peuvent différer de celles renseignées ci-dessus en fonction de la pression d'eau, de la dureté d'eau, de la température de l'eau admise dans le lave-linge, de la température ambiante, du type et de la quantité de linge, des fluctuations de la tension du réseau électrique et des fonctions complémentaires sélectionnées.

Caractéristiques techniques

Hauteur	850 mm
Largeur	595 mm
Profondeur	615 mm
Profondeur porte ouverte	993 mm
Hauteur pour encastrement	820 mm
Largeur pour encastrement	600 mm
Profondeur pour encastrement	650 mm
Poids	98 kg
Capacité	7 kg de linge sec
Tension de raccordement	Voir plaque signalétique
Puissance de raccordement	Voir plaque signalétique
Fusible	Voir plaque signalétique
Données de consommation	Voir chapitre " Données de consommation "
Pression d'arrivée d'eau minimale	100 kPa (1 bar)
Pression d'arrivée d'eau maximale	1 000 kPa (10 bar)
Longueur du tuyau d'arrivée d'eau	1,60 m
Longueur du tuyau d'évacuation d'eau	1,50 m
Longueur du cordon d'alimentation	1,60 m
Hauteur de refoulement maximale	1,00 m
Longueur maximale du tuyau de vidange	5,00 m
Labels de conformité	Voir plaque signalétique

Fonctions de programmation

Avec ces fonctions de programmation, vous pouvez adapter l'électronique du sèche-linge à différents besoins.

Vous pouvez modifier ces fonctions à tout moment.

Accès aux fonctions de programmation

Les fonctions de programmation sont accessibles au moyen de la touche *Start/Stop* et du sélecteur de programme. Cette touche et le sélecteur de programme sont donc munis d'une seconde fonction dissimulée qui n'est pas visible sur le panneau de commande.

Conditions préalables :

- Le lave-linge n'est pas sous tension.
- Le lave-linge est fermé.

- 1 Maintenez la touche *Start/Stop* enfoncée pendant les étapes 2 à 3.
- 2 Enfoncez la touche (D).
- 3 Dès que le message suivant s'affiche : . . .

Langue 🚩 ...

. . . vous pouvez relâcher la touche *Start/Stop*.

Vous vous trouvez à présent dans le menu des fonctions de programmation.

Choix des fonctions de programmation

- 4 Tournez le sélecteur de programme jusqu'à ce que l'afficheur indique la fonction de programmation souhaitée.
- 5 Appuyez sur la touche *Start/Stop* afin de configurer la fonction de programmation affichée.

Configuration des fonctions de programmation

En tournant le sélecteur de programme, vous accédez aux différentes options de la fonction de programmation affichée.

L'option sélectionnée est indiquée par une coche ✓.

- 6 Tournez le sélecteur de programme jusqu'à ce que l'option souhaitée s'affiche.
- 7 Appuyez sur la touche *Start/Stop* pour activer l'option souhaitée.

Désactivation des fonctions de programmation

- 8 Tournez le sélecteur de programme jusqu'à ce que l'afficheur indique *Retour* ↩.
- 9 Appuyez sur la touche *Start/Stop*.

Langue 🚩

L'afficheur est disponible en plusieurs langues.

Le drapeau 🚩 derrière le mot *Langue* peut vous aider à vous orienter, si vous ne comprenez pas la langue affichée.

La langue choisie est enregistrée.

Hydro Plus

La fonction de programmation Hydro Plus vous permet de déterminer le réglage pour l'option *Hydro Plus*.

Vous avez le choix entre trois options :

Hydro +

(réglage d'usine)

Le niveau d'eau augmente (plus d'eau) au lavage et au rinçage.

Rinçage suppl.

Un rinçage supplémentaire est effectué.

Hydro+ / rinçage sup

Augmentation du niveau d'eau au lavage et au rinçage, et un rinçage supplémentaire.

Délicat

Lorsque la fonction Délicat est activée, les rotations du tambour sont réduites. Vous pouvez ainsi laver en douceur des textiles légèrement souillés.

Vous pouvez sélectionner Délicat pour les programmes *Coton* et *Synthétique*.

La fonction Délicat n'est pas activée d'usine.

Refroidissement eau

A la fin du lavage principal, un complément d'eau arrive dans le tambour pour refroidir l'eau de lavage.

Le refroidissement du bain de lavage a lieu lorsque l'on sélectionne les températures de 95 °C et de 75 °C.

Le refroidissement de l'eau de lavage doit être activé dans les cas suivants :

- si le tuyau d'évacuation est accroché à un lavabo ou un évier, pour éviter tout risque de brûlure ;
- dans les immeubles où les tuyaux d'écoulement ne répondent pas à la norme DIN 1986.

Le refroidissement de l'eau de lavage n'est pas activé d'usine.

Fonctions de programmation

Code

Le code PIN vous permet de verrouiller le système électronique de la machine. Ce code protège votre lave-linge contre l'utilisation par des tiers.

Si ce code est activé, vous devez saisir un code d'accès avant de pouvoir utiliser le lave-linge.

Code ...

- Appuyez sur la touche *Start/Stop*.

Activation du code PIN

activer

- Appuyez sur la touche *Start/Stop*.

Vous êtes maintenant invité(e) à saisir le code PIN.

Saisie du code d'accès

Ce code est **125**. Vous ne pouvez pas le modifier.

0 _ _

- Tournez le sélecteur de programme jusqu'à ce que le chiffre 1 s'affiche.
- Appuyez sur la touche *Start/Stop* pour confirmer le premier chiffre sélectionné.
- Continuez ainsi jusqu'à ce que vous ayez saisi l'ensemble du code.

1 2 5

- Appuyez sur la touche *Start/Stop*.

Pour confirmer, le message suivant apparaît dans l'afficheur :

Code activé

Après l'arrêt, le lave-linge ne peut être utilisé qu'en entrant le code.

Utilisation du lave-linge avec code PIN

Lorsque vous mettez la machine sous tension, il vous sera demandé d'introduire à nouveau votre code.

- Saisissez le code comme expliqué ci-dessus, puis validez.

Le lave-linge est déverrouillé pour utilisation.

Désactivation du code PIN

Enclenchez le programme comme décrit.

- Aussitôt . . .

0 _ _

. . . apparaît à l'écran et vous pouvez lâcher la touche *Start/Stop*.

- Saisissez le code PIN et appuyez sur la touche *Start/Stop*.
- Sélectionnez *Code PIN* et confirmez sur *désactivé*.

Unité de température

Vous pouvez afficher la température en degrés °C/Celsius ou °F/Fahrenheit.

Par défaut, la température est affichée en degrés °C/Celsius.

Signal sonore

Si le signal sonore est activé, un son acoustique retentit à la fin du programme ou à la fin du rinçage.

Vous pouvez sélectionner deux intensités de signal sonore :

désactivé

(réglage d'usine)

Le signal sonore est désactivé.

normal

Le signal sonore retentit *normalement* à la fin du programme et à l'arrêt cuve pleine.

fort

Le signal sonore retentit *fortement* à la fin du programme et à l'arrêt cuve pleine.

Bip de validation

L'activation d'une touche est confirmée par un signal acoustique.

Par défaut, le bip de validation est désactivé.

Luminosité

Vous disposez de dix positions de réglage de la luminosité.

La barre d'avancement vous indique le niveau de réglage sélectionné.

Le contraste est réglé d'usine sur le niveau 5.

La luminosité est modifiée dès que vous sélectionnez une position différente.

Contraste

Le contraste des messages apparaissant dans l'afficheur peut être réglé selon dix niveaux.

La barre d'avancement vous indique le niveau de réglage sélectionné.

Le contraste est réglé d'usine sur le niveau 5.

Le contraste change immédiatement dès que vous sélectionnez les différents niveaux.

Fonctions de programmation

Affichage veille

L'afficheur s'assombrit et la touche *Start/Stop* clignote lentement afin d'économiser l'énergie.

D'ordinaire, l'afficheur s'assombrit dans les cas suivants :

- si aucune sélection n'est effectuée 10 minutes après la mise en marche ;
- 10 minutes après la fin du programme.

L'afficheur se rallume dès que vous appuyez sur une touche, par exemple.

Par ailleurs, vous pouvez décider d'éteindre l'afficheur pendant le déroulement du programme ou, au contraire, de le laisser allumé.

activé

La fonction de veille est activée. L'afficheur s'éteint 10 minutes après le démarrage du programme.

désactivé pdt fonct.

(réglage d'usine)

La fonction de veille est désactivée. L'afficheur reste allumé pendant le déroulement du programme.

Mémoire

Le lave-linge mémorise les derniers réglages sélectionnés (programme, température, vitesse d'essorage et options) après le démarrage du programme.

La prochaine fois que vous mettrez en marche le lave-linge, il vous montrera les paramètres mémorisés.

La fonction Mémoire est désactivée au départ usine.

Infroissable

La rotation infroissable permet d'éviter le froissement des textiles en fin de programme.

Le tambour tourne encore pendant maximum 30 minutes après la fin du programme.

Vous pouvez ouvrir le lave-linge à tout moment.

activé

(réglage d'usine)

La rotation infroissable est activée.

désactivé

La rotation infroissable est désactivée.

Miele est synonyme d'entretien parfait du linge. Les lave-linges Miele sont équipés d'une panoplie de programmes spéciaux adaptés aux différents types de textiles à laver. Grâce à la mise au point de ses lessives spéciales (CareCollection) et de ses produits d'entretien, Miele vous propose un système unique pour un nettoyage et un entretien en toute douceur de vos textiles.

Vous trouverez ci-après la gamme CareCollection et les produits d'entretien Miele. Vous pouvez commander ces produits et bon nombre d'autres articles intéressants sur Internet.



Les produits sont également disponibles auprès du service pièces détachées de Miele.

CareCollection

Produits de lavage spéciaux Miele

Miele lessive pour textile moderne

Le produit de lavage spécial Miele pour textile moderne assure un lavage et un entretien particulièrement délicats et efficaces de vos vêtements d'extérieur imperméables à l'eau.

Miele lessive pour textile sport

Le produit de lavage Miele pour textile sport lave les vêtements de sport et les textiles en microfibres en toute douceur. Votre linge retrouve toute sa fraîcheur et les odeurs désagréables sont éliminées.

Miele lessive pour duvets

Grâce à des agents tensioactifs doux et à des substances auxiliaires naturelles, ce produit de lavage spécial assure la souplesse et l'élasticité naturelle des duvets.

Miele imperméabilisant

L'imperméabilisant Miele enveloppe les fibres des tissus pour les rendre imperméables à l'eau, au vent et aux salissures, sans coller la surface des textiles. Grâce à ce produit, les tissus continuent à respirer et leur élasticité est conservée.

Produits optionnels

Miele lessive UltraWhite

Cette lessive Miele sous forme de poudre se prête particulièrement au lavage du linge blanc, du linge clair et du linge de couleur particulièrement sale.

Miele lessive UltraColor

La lessive pour couleurs UltraColor est particulièrement adaptée au nettoyage du linge de couleur et du linge noir. Sa composition exceptionnelle permet une élimination efficace des taches à basse température et protège vos couleurs préférées contre les décolorations.

Miele lessive pour textiles délicats

La lessive pour textiles délicats permet un lavage et un entretien en toute douceur de vos textiles délicats, tels que la laine et la soie. Sa formule spéciale permet un nettoyage irréprochable dès 20 °C et protège les couleurs de votre linge délicat.

Miele adoucissant

L'adoucissant Miele confère une odeur particulièrement fraîche et naturelle à votre linge. Il évite les décharges électrostatiques lors du séchage et rend votre linge doux et souple.

QUELLAVELINGE.COM

QUELLAVELINGE.COM

QUELLAVELINGE.COM

QUELLAVELINGE.COM

S.A. Miele Belgique

Z.5 Mollem 480

Hof te Bollebeeklaan 9 – 1730 Mollem

Réparations à domicile

En cas de panne, plusieurs techniciens spécialisés Miele sont à votre disposition dans votre proche voisinage.

Choisissez donc le numéro de téléphone de votre région.

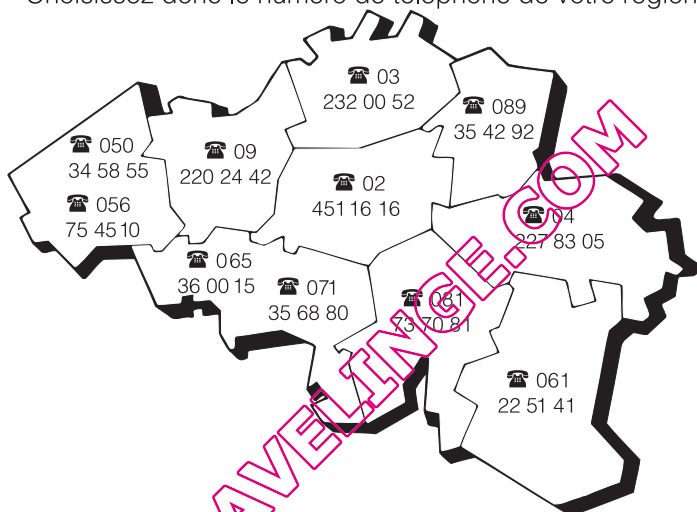

Service "Pièces détachées et accessoires": (02) 451.16.00

Pour tout autre renseignement, Service "Intérêts Consommateurs": (02) 451.16.80

Télécopieur: (02) 451.14.14

Internet: <http://www.miele.be>

Miele Luxembourg S. à R.L.

Z.I. Luxembourg-Gasperich, 20, rue Christophe Plantin

Boîte postale 1011 – 1010 Luxembourg

Réparations: 49711-20, -22

Pièces de rechange: 49711-36

Informations générales: 49711-28, -29

Allemagne - Miele & Cie. KG, Carl-Miele-Straße 29, 33332 Gütersloh