

LISTO

Notice d'utilisation

**Lave-linge
à chargement frontal**

LF 1206-D2

QUELLELAVELINGE.COM

QUELLAVELINGE.COM

SOMMAIRE

| | |
|--|----|
| PRECAUTIONS DE SECURITE..... | 2 |
| FICHE PRODUIT..... | 4 |
| DESCRIPTION DE L'APPAREIL..... | 5 |
| INSTALLATION..... | 6 |
| Retirer les cales de transport..... | 6 |
| Débrider l'appareil..... | 6 |
| Emplacement d'installation approprié..... | 6 |
| Réglage des pieds..... | 7 |
| Raccordement à l'arrivée d'eau..... | 7 |
| Raccordement à l'évacuation d'eau..... | 8 |
| Raccordement électrique..... | 8 |
| PREPARATION POUR LE LAVAGE..... | 9 |
| Tri du linge en fonction des étiquettes de lavage..... | 9 |
| Capacité de charge appropriée..... | 10 |
| Verrouillage de la porte..... | 10 |
| Tiroir à produits..... | 11 |
| Boîtier amovible pour la lessive liquide..... | 11 |
| Choix du type de détergent..... | 11 |
| Dosage du détergent..... | 11 |
| Adoucissant..... | 11 |
| Utilisation du gel et de la lessive sous forme de pastilles..... | 11 |
| Conseils pour économiser de l'énergie..... | 12 |
| Astuces pour un lavage efficace..... | 13 |
| UTILISATION..... | 14 |
| 1) Allumer/éteindre l'appareil..... | 14 |
| 2) Préparation..... | 14 |
| 3) Lancement d'un programme..... | 14 |
| 4) Sélection des programmes..... | 14 |
| Tableau des programmes et consommation..... | 15 |
| 4.1) Programmes principaux..... | 16 |
| 4.2) Programmes supplémentaires..... | 16 |
| 4.3) Programmes spéciaux..... | 17 |
| 5) Sélection de la température..... | 17 |
| 6) Sélection de la vitesse d'essorage..... | 17 |
| 7) Fonctions optionnelles..... | 18 |
| 8) Départ différé..... | 18 |
| 9) Sécurité enfants (verrouillage des touches)..... | 19 |
| 10) Déroulement du programme..... | 19 |
| 11) Ajouter ou retirer du linge..... | 19 |
| 12) Annuler un programme en cours..... | 19 |
| 13) Fin du programme..... | 20 |
| ENTRETIEN ET NETTOYAGE..... | 20 |
| GUIDE DE DEPANNAGE..... | 22 |

PRECAUTIONS DE SECURITE

Lisez attentivement ces instructions avant d'utiliser l'appareil et conservez-les pour pouvoir les consulter lorsque vous en aurez besoin.

Usage prévu

- Cet appareil est destiné à un **usage domestique uniquement**. Ne l'utilisez pas à des fins commerciales ou industrielles ou pour d'autres buts que celui pour lequel il a été conçu.
- Ne lavez en machine que les articles pouvant supporter ce traitement. Suivez les indications de lavage se trouvant sur les étiquettes des vêtements.
- **Cet appareil n'est pas prévu pour être utilisé par des personnes (y compris les enfants) dont les capacités physiques, sensorielles ou mentales sont réduites, ou des personnes dénuées d'expérience ou de connaissance, sauf si elles ont pu bénéficier, par l'intermédiaire d'une personne responsable de leur sécurité, d'une surveillance ou d'instructions préalables concernant l'utilisation de l'appareil.**
- **Veillez à ce que les enfants ne jouent pas avec l'appareil.**
- Tenez les matériaux d'emballage hors de la portée des enfants.
- Les petits animaux domestiques peuvent se glisser dans le tambour du lave-linge. Contrôlez le tambour avant de mettre l'appareil en fonctionnement.

Sécurité électrique

- **Avant de brancher votre appareil, assurez-vous que la tension électrique de votre domicile corresponde à celle indiquée sur la plaque signalétique de l'appareil.**
- Si le fusible du courant ou le disjoncteur est inférieur à 16 ampères, veuillez demander à un électricien qualifié d'installer un fusible de 16 ampères ou un disjoncteur.
- **Cet appareil est muni d'une prise de terre. Il doit être branché sur une prise murale équipée d'une prise de terre, correctement installée et reliée au réseau électrique conformément aux normes en vigueur.**
- N'utilisez pas de rallonge ou de multiprise avec cet appareil.
- Débranchez toujours le lave-linge avant de procéder à son nettoyage et à son entretien.
- Ne tirez jamais sur le cordon d'alimentation pour le débrancher mais toujours au niveau de la fiche.
- **En cas d'absence ou de non utilisation prolongée, débranchez toujours la prise de courant et fermez le robinet d'arrivée d'eau.**
- Ne touchez jamais la prise avec les mains mouillées. Ne mettez pas l'appareil en marche si le cordon d'alimentation ou la prise est endommagé(e).
- **Si le câble d'alimentation est endommagé, il doit être remplacé par le revendeur, son service après-vente ou des personnes de qualification similaire afin d'éviter un danger.**



Avant de mettre en route le lave-linge, vérifiez :

- **Qu'il est installé conformément aux instructions d'installation**
- **Que tous les raccordements (eau, électricité) et la prise de terre sont conformes aux normes locales et/ou aux autres normes en vigueur.**

Installation

- N'installez jamais votre appareil sur un tapis ou de la moquette : l'air doit pouvoir circuler librement autour de l'appareil.
- Placez l'appareil sur un sol plat et dur. Veillez à ce que l'appareil ne touche pas le mur ou les meubles adjacents.

- Le lave-linge ne doit pas être installé dans un local exposé au gel.
- Si vous souhaitez superposer votre lave-linge avec un sèche-linge, le poids total des 2 appareils ne doit pas dépasser 180 kg une fois pleins.
- Avant la première utilisation, veillez à ce que le système de vidange et d’approvisionnement en eau soit adapté. Si ce n’est pas le cas, confiez les travaux nécessaires à l’installation de l’appareil à un plombier qualifié.
- Le tuyau de vidange doit être inséré solidement dans le logement approprié pour éviter une éventuelle fuite d'eau et pour permettre au lave-linge d'absorber et de vidanger de l'eau comme souhaité. **Il est très important que les tuyaux d'arrivée d'eau et de vidange ne soient pas pliés, coincés, ou cassés lorsque l'appareil est installé.**
- Les tuyaux d'alimentation et de vidange doivent toujours être solidement fermés et conservés dans un bon état.
- Raccordez solidement le tuyau de vidange à un évier ou à un siphon de vidange avant de mettre votre appareil en route.
- N’ouvrez jamais le filtre alors qu'il y a encore de l'eau dans le tambour.

Première mise en service

- Lorsque vous recevez le lave-linge, il se peut qu’un fond d’eau soit présent dans le tambour. Ce phénomène, qui fait suite au processus d'assurance qualité, est tout à fait normal. Ceci n'affecte pas votre lave-linge.
- Pour préparer votre appareil au lavage, lancez un premier programme de lavage « Coton » en-dessous de 90°C sans charge et avec du détergent.

Utilisation

- Ne mettez pas dans le lave-linge des articles tachés avec de l’essence, de l’alcool, du trichloréthylène, etc. Si vous utilisez de tels détachants, attendez que le produit soit évaporé avant de placer les articles dans le tambour.
- Ne lavez pas en machine le linge avec baleines, les tissus non ourlés ou déchirés.

Réparations

- **Ne modifiez pas ou n’essayez pas de modifier les caractéristiques de cet appareil. Cela représenterait un danger pour vous.**
- **Confiez tous les travaux de maintenance à un personnel qualifié.**
- En cas de dysfonctionnement qui ne peut être résolu grâce aux informations fournies dans cette notice : éteignez l’appareil, débranchez-le, fermez le robinet d'arrivée d'eau et contactez le centre de service après-vente de votre magasin revendeur.

En cas de coupure de courant

Après une coupure de courant, le programme reprend là où il s’est arrêté.

Mise au rebut

- Si vous procédez à la mise au rebut de votre ancien appareil, mettez hors d’usage ce qui pourrait représenter un danger : coupez le câble d’alimentation au ras de l’appareil et neutralisez le dispositif de fermeture du hublot.
- Vous pouvez consulter votre agent local ou le centre de collecte des déchets solides de votre municipalité pour en savoir plus sur la procédure à suivre afin de vous débarrasser de votre appareil.

FICHE PRODUIT

| Désignation | Valeur | Unité |
|--|-----------------|--------------|
| Marque | LISTO | |
| Référence du modèle | LF 1206-D2 | |
| Capacité nominale | 6 | kg |
| Nombre de programmes de lavage | 11 | |
| Départ différé | Oui | |
| Durée maximum du départ différé | 19 | h |
| Dimensions (L x P x H) | 60 x 45 x 84 | cm x cm x cm |
| Poids | 62 | kg |
| Classe d'efficacité énergétique | A+ | |
| <p>Consommation d'énergie de "194" kWh par an, sur la base de 220 cycles de lavage standard par an pour les programmes coton à 60 °C et à 40 °C à pleine charge et à demi-charge, et de la consommation des modes à faible puissance. La consommation réelle d'énergie dépend des conditions d'utilisation de l'appareil.</p> | | |
| Tension et fréquence | 230 V ~ 50 Hz | |
| Intensité | 10 | A |
| Puissance | 2200 | W |
| Consommation d'énergie ($E_{t,60}$, $E_{t,60\frac{1}{2}}$, $E_{t,40\frac{1}{2}}$) du programme « coton standard à 60 °C » à pleine charge et à demi-charge et du programme « coton standard à 40 °C » à demi-charge. | 1,014 | kWh |
| Consommation d'énergie en mode « arrêt » | 0,25 | W |
| Consommation d'énergie en mode « laissé sur marche » | 1 | W |
| Pression d'eau maximum | 10 bars / 1 MPa | |
| Pression d'eau minimum | 1 bar / 0,1 MPa | |
| <p>Consommation d'eau de "8800" litres par an, sur la base de 220 cycles de lavage standard par an pour les programmes coton à 60 °C et à 40 °C à pleine charge et à demi-charge. La consommation réelle d'eau dépend des conditions d'utilisation de l'appareil.</p> | | |
| <p>Classe d'efficacité d'essorage "B" sur une échelle allant de G (appareils les moins efficaces) à A (appareils les plus efficaces).</p> | | |
| Vitesse d'essorage maximale | 1200 | Tours/min |
| Taux d'humidité résiduelle | 53 | % |
| <p>Les programmes « coton standard à 60 °C » et « coton standard à 40 °C » correspondent au lavage du linge en coton normalement sale. Ces programmes sont les plus efficaces en termes de consommation combinée d'eau et d'énergie.</p> | | |
| Durée du programme « coton standard à 60 °C » à pleine charge | 160 | minutes |
| Durée du programme « coton standard à 60 °C » à demi-charge | 130 | minutes |
| Durée du programme « coton standard à 40 °C » à demi-charge | 143 | minutes |
| Durée du mode « laissé sur marche » | - | minutes |
| Option « ½ charge » | Non | |
| Intégrable | Non | |

DESCRIPTION DE L'APPAREIL

Description de l'appareil

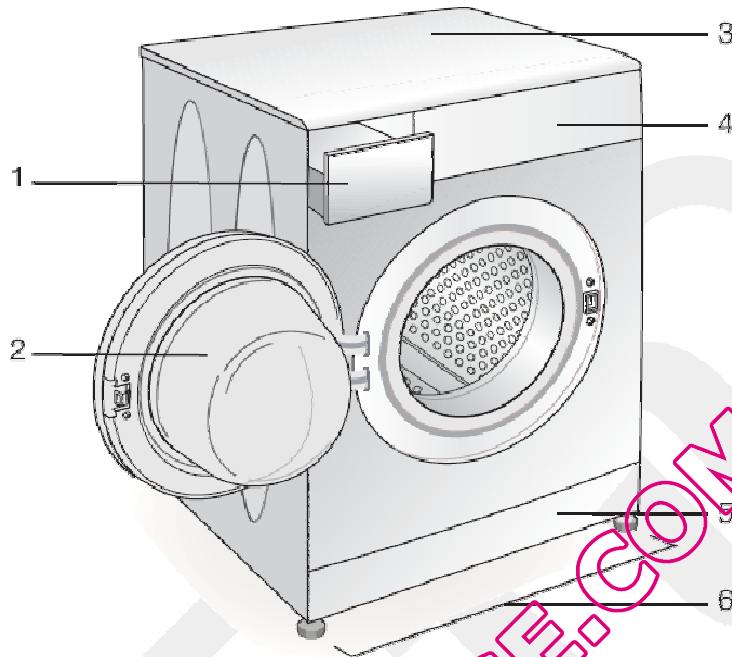

1. Tiroir à produits
2. Porte
3. Top (dessus du lave-linge)
4. Bandeau de commandes
5. Portillon d'accès au filtre de la pompe de vidange
6. Pieds réglables en hauteur

Description du bandeau de commandes

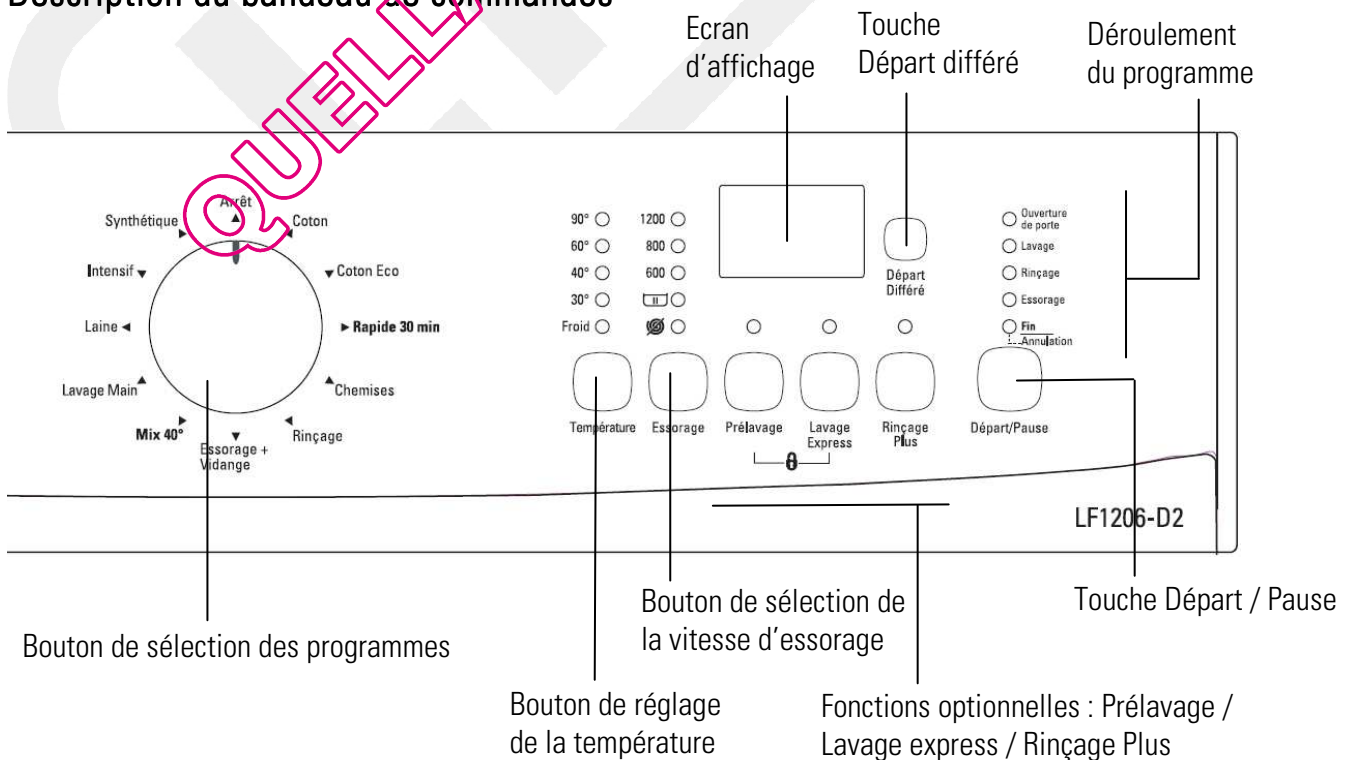

INSTALLATION

Retirer les cales de transport

Inclinez le lave-linge pour retirer les cales de transport en tirant sur le ruban.

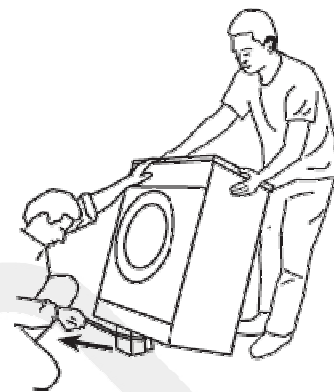

Débrider l'appareil



IMPORTANT : Les vis de sécurité réservées au transport doivent être enlevées avant de faire fonctionner le lave-linge ! Dans le cas contraire, l'appareil sera endommagé !

1. Desserrez toutes les vis (C) à l'aide d'une clé jusqu'à ce que celles-ci tournent librement.
2. Enlevez les vis de sécurité en les dévissant à la main et en les tournant doucement.
3. Insérez les cache-orifices (fournis dans le sachet avec la notice) dans les trous à l'arrière du panneau (P).



- Conservez les vis de sécurité soigneusement afin de les réutiliser au cas où vous auriez besoin de transporter le lave-linge ultérieurement.
- Ne transportez jamais l'appareil sans que les vis de sécurité réservées au transport ne soient correctement fixées !

Emplacement d'installation approprié

- Installez l'appareil dans un environnement qui ne comporte aucun risque de gel, sur une surface stable et plane.
- Le sol doit pouvoir supporter la charge de l'appareil !
- Ne posez pas l'appareil sur son câble d'alimentation.
- Prévoyez au moins 1 cm d'écart entre le lave-linge et les meubles adjacents.
- N'installez jamais votre appareil sur un tapis ou de la moquette : l'air doit pouvoir circuler librement autour de l'appareil.

Réglage des pieds

L'appareil doit être mis à niveau et équilibré sur ses pieds afin qu'il fonctionne de façon silencieuse et sans vibration. Procédez pour cela au réglage des pieds. Vous pouvez utiliser un niveau à bulle.

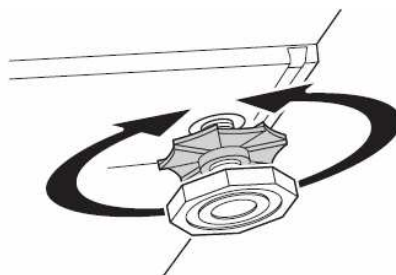
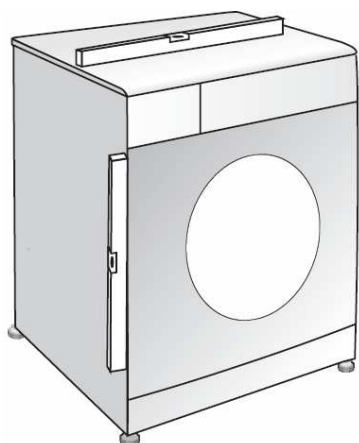

N'utilisez aucun outil pour dévisser les contre-écrous : vous pourriez les endommager.

1. Dévissez manuellement les contre-écrous sur les pieds.
2. Ajustez-les jusqu'à ce que l'appareil soit à niveau et équilibré.
3. Important : Resserrez tous les contre-écrous.

Raccordement à l'arrivée d'eau

Le tuyau d'alimentation en eau est fourni avec votre lave-linge.

- Raccordez l'extrémité coudée du tuyau à l'entrée fileté de l'électrovanne située à l'arrière de l'appareil.
- Raccordez l'autre extrémité du tuyau à la canalisation d'eau. Veillez ensuite à bien serrer l'écrou de serrage à la main (ne jamais utiliser de clé à molette pour le faire).



- Ouvrez le robinet complètement après avoir raccordé le tuyau pour vérifier si le joint de raccordement ne fuit pas. Pour éviter toute fuite d'eau ou dommage causé par l'eau, laissez le robinet fermé lorsque le lave-linge n'est pas utilisé.

- Le lave-linge doit être raccordé à la canalisation d'eau à l'aide d'un tuyau d'alimentation neuf fourni avec l'appareil. N'utilisez pas de tuyau d'alimentation usagé.

- Pour un fonctionnement correct du lave-linge, la pression d'eau à l'arrivée doit se situer entre 1 et 10 bars (entre 0,1 et 1 Mpa). Fixez un réducteur de pression si la pression d'eau est supérieure.

Raccordement à l'évacuation d'eau

La crosse du tuyau de vidange peut être placée de deux manières différentes :

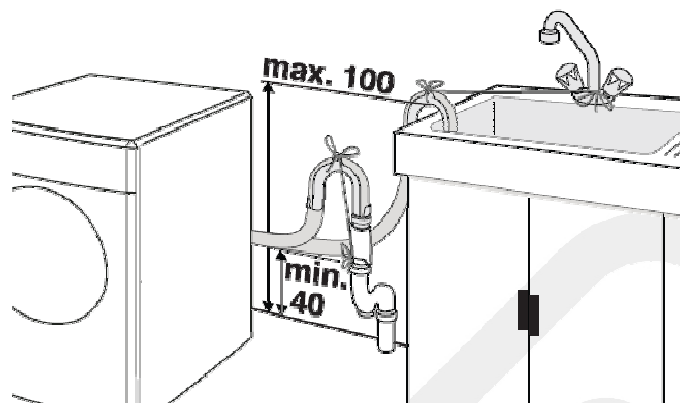

1) Sur le bord d'un lavabo à l'aide du coude en plastique livré avec l'appareil :

Dans ce cas, il est nécessaire de veiller à ce que l'extrémité ne puisse pas tomber au sol lorsque l'appareil effectue la vidange. Vous pouvez, par exemple, fixer le coude au robinet à l'aide d'une petite ficelle ou l'accrocher au mur.

2) Dans un conduit de vidange (ou dans une dérivation de la vidange d'un lavabo) dont la distance au sol doit être comprise **entre 40 et 100 cm**. Il est indispensable de prévoir une entrée d'air à l'extrémité du tuyau de vidange pour éviter tout siphonage éventuel. En outre, le tuyau de vidange ne devra former aucun coude.

- L'extrémité du tuyau ne doit être ni coudée, ni piétinée, ni pliée entre la canalisation et le lave-linge.
- L'inobservation de ces règles pourrait entraîner un fonctionnement anormal de votre appareil.

Raccordement électrique



















- Branchez votre lave-linge sur une prise de terre, correctement installée et reliée au réseau électrique conformément aux normes en vigueur.

- Cet appareil ne peut être branché qu'en 230 V~ monophasé 50 Hz.
- Calibre du fusible : 16 ampères.
- Avant de brancher votre appareil, assurez-vous que la tension électrique de votre domicile corresponde à celle indiquée sur la plaque signalétique de l'appareil. Vérifiez que les fusibles ainsi que l'installation électrique domestique sont en mesure de supporter l'ampérage de l'appareil (voir la plaque signalétique de l'appareil).
- N'utilisez pas de rallonge ou de multiprise avec cet appareil.
- La prise du cordon d'alimentation doit être facilement accessible après l'installation de l'appareil.
- Si le câble d'alimentation est endommagé, il doit être remplacé par le revendeur, son service après-vente ou des personnes de qualification similaire afin d'éviter un danger.

PREPARATION POUR LE LAVAGE

Tri du linge en fonction des étiquettes de lavage

- Triez le linge par type de textile, couleur, degré de saleté et température d'eau autorisée. Respectez toujours les conseils figurant sur les étiquettes des vêtements.

| LAVAGE | | | |
|---|--|--|---|
|  Lavage normal à 95°C |  Lavage délicat à 60°C |  Lavage à la main |  Ne pas laver |
| Les chiffres dans les symboles indiquent les températures de lavage maximales à ne pas dépasser. Le trait sous les symboles requiert un lavage délicat. | | | |
| REPASSAGE | | | |
|  Repassage à température faible (110°C) |  Repassage à température moyenne (150°C) |  Repassage à température élevée (200°C) |  Ne pas repasser |
| Les points dans les symboles indiquent la température maximale à ne pas dépasser. | | | |
| NETTOYAGE A SEC | | CHLORAGE | |
|  Nettoyage à sec autorisé |  Ne pas nettoyer à sec |  Chlorage autorisé |  Chlorage non autorisé |
| Les lettres dans les symboles désignent des protocoles de lavage à l'attention des professionnels (pressing, blanchisserie, etc.). | | | |
| SÉCHAGE | | | |
| Les points dans les symboles de séchage en machine indiquent la température de séchage autorisée. |  Séchage à basse température |  Séchage à température normale |  Ne pas sécher au sèche-linge |
| |  Sécher sur un cintre |  Sécher à plat |  Suspendre humide |

Préparer le linge pour le lavage

- Videz les poches et enlevez tous les corps étrangers comme les pièces, les stylos à bille et les trombones.
- Veillez à retirer avant chaque lavage les pièces de monnaie, épingles de sûreté, broches, vis, etc. Elles peuvent provoquer des dégâts importants, si elles sont laissées dans le linge.
- Rassemblez les petits articles comme les chaussettes, ceintures, etc. dans un filet de lavage ou une taie d'oreiller.
- Ne lavez les vêtements étiquetés « lavables en machine » ou « lavables à la main » qu'avec un programme adapté.
- Ne lavez pas les couleurs et le blanc ensemble. Un coton tout neuf, noir et coloré peut produire beaucoup de teinture. Lavez-les séparément.
- Lavez les pantalons et les vêtements délicats à l'envers.
- Fermez les fermetures à glissière, recousez les boutons desserrés et raccommodez les déchirures.
- Mettez les rideaux dans l'appareil sans les compresser. Retirez les éléments de fixation des rideaux.
- Les taches difficiles doivent être traitées correctement avant tout lavage.



Capacité de charge appropriée

- **Ne surchargez pas votre lave-linge au-delà de sa capacité en fonction du type de linge.**

- Lorsque l'appareil est surchargé, ses performances de lavage diminuent. En outre, des bruits et vibrations peuvent survenir.

- Veuillez respecter les charges maximum recommandées pour chaque programme (Cf. tableau des programmes).

Poids moyen du linge

Ces mesures sont données à titre indicatif.

| | |
|-------------------------|--------------|
| Housse de couette | 1500 g |
| Drap 1 place | 400 à 500 g |
| Drap 2 places | 800 g |
| Taie d'oreiller | 200 g |
| Nappe | 250 g |
| Peignoir de bain | 1 200 g |
| Petite serviette éponge | 300 g |
| Grande serviette éponge | 700 g |
| Chemise homme | 200 g |
| Chemisier femme | 100 g |
| Chemise de nuit légère | 150 g |
| Jean adulte | 800 g à 1 kg |
| Pantalon jogging adulte | 350 g |
| Pantalon toile adulte | 500 g |
| Pantalon toile enfant | 120 g |
| Lingerie délicate | 50 g |
| Chaussette | 20 g |

Verrouillage de la porte

- La porte est verrouillée pendant le fonctionnement du programme et lorsque le niveau d'eau dans la cuve a atteint un certain niveau. Son ouverture est possible à la fin du programme après quelques minutes d'attente.

- Le témoin lumineux d'ouverture de porte clignote lorsque l'appareil est en « mode Pause ». L'appareil vérifie le niveau d'eau à l'intérieur de la cuve. Si le niveau d'eau est acceptable, le témoin lumineux d'ouverture de porte s'allume en continu pendant 1 à 2 minutes, ce qui signifie que la porte peut être ouverte.

Si, par contre, le niveau d'eau dans la cuve est trop élevé, le témoin lumineux d'ouverture de porte s'éteint pour indiquer que la porte ne peut être ouverte. Si vous êtes dans l'obligation d'ouvrir la porte alors que le témoin lumineux d'ouverture de porte est éteint, vous devez annuler le programme en cours (Voir paragraphe « Annuler un programme en cours »).

- Laissez la porte entrouverte lorsque vous n'utilisez pas l'appareil. Ceci dans le but de préserver le joint de porte et d'éviter l'apparition de mauvaises odeurs.

Tiroir à produits

Le tiroir à produits comprend trois compartiments :

- **I** pour le pré-lavage
- **II** pour le lavage principal
- ***** pour l'adoucissant
- **III** siphon

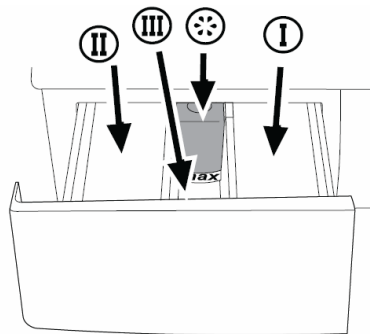

N'ouvrez jamais le tiroir à produits pendant que le programme de lavage est en cours d'exécution !

Boîtier amovible pour la lessive liquide uniquement

Placez le boîtier amovible dans le compartiment « lavage » et versez la lessive liquide sans dépasser le niveau maximum (« MAX ») indiqué.

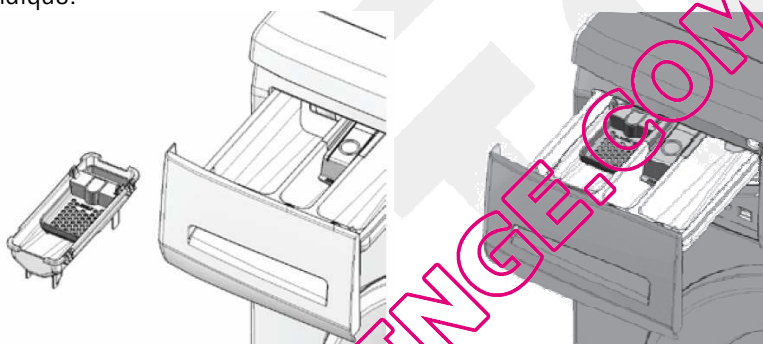

Choix du type de détergent

- Le type de détergent à utiliser dépend du type et de la couleur du tissu.
- Utilisez des détergents différents pour les vêtements colorés et les vêtements blancs.
- Lavez les lainages avec un détergent spécial adapté.
- **N'utilisez que des détergents fabriqués spécialement pour les lave-linge.**

Dosage du détergent

- Le dosage du produit dépend de la quantité de linge, du degré de saleté et de la dureté de l'eau.
- Ne dépassez pas les quantités recommandées sur l'emballage afin d'éviter les problèmes liés à un excès de mousse, à un mauvais rinçage, aux économies financières et à la protection de l'environnement.
- Utilisez de petites quantités de détergent, à doses adaptées, pour de petites quantités de linge ou pour du linge peu sale.

Adoucissant

- **N'excédez jamais le repère de niveau « MAX » indiqué dans le compartiment.**
- Utilisez les proportions recommandées sur l'emballage. Un surdosage de produit adoucissant pourrait occasionner des traces indélébiles sur le linge.
- Si l'adoucissant a perdu de sa fluidité, diluez-le avec de l'eau avant de le mettre dans le tiroir à produits.

Utilisation du gel et de la lessive sous forme de pastilles

Avant d'utiliser les gels et autres compositions détergentes sous forme de pastilles, lisez attentivement les instructions du fabricant portées sur l'emballage de la lessive et respectez les recommandations de dosage. Si l'emballage du produit que vous utilisez ne présente aucune instruction, procédez comme suit :

- Si l'aspect de la lessive en gel est fluide, versez la lessive dans le boîtier amovible dans le compartiment « lavage » du tiroir à produits.
- Si l'aspect de la lessive en gel n'est pas fluide ou sous forme de capsule liquide, versez-la directement dans le tambour avant de procéder au lavage.
- Mettez les pastilles de lessive dans le compartiment « lavage » ou directement dans le tambour avant de procéder au lavage.

NOTE : Les lessives sous forme de pastilles peuvent laisser des résidus dans le compartiment à lessive. Dans ce cas, mettez la lessive sous forme de pastilles au cœur du linge et fermez la partie inférieure du tambour.

NOTE : Utilisez la lessive sous forme de pastilles ou de gel sans sélectionner la fonction prélavage.

Utilisation de l'amidon

- Ajoutez l'amidon liquide, l'amidon en poudre, ou le colorant dans le compartiment de l'adoucissant, conformément aux instructions de l'emballage.
- Evitez d'utiliser à la fois de l'assouplissant et de l'amidon dans un cycle de lavage.
- Nettoyez l'intérieur de la machine à l'aide d'un chiffon propre et humide après avoir utilisé l'amidon.

Utilisation des produits à blanchir

- Sélectionnez un programme avec prélavage et ajoutez le produit à blanchir au début du prélavage. Ne mettez pas de lessive dans le compartiment « prélavage ». Vous pouvez aussi sélectionner un programme avec rinçage supplémentaire et ajoutez le produit à blanchir pendant l'utilisation de l'eau en provenance du compartiment à lessive au cours de la première phase de rinçage.
- Evitez d'utiliser un produit à blanchir et une lessive en les mélangeant.
- Utilisez juste une petite quantité (environ 50 ml) de produit à blanchir et rincez parfaitement les vêtements pour éviter qu'ils n'irritent la peau. Evitez de verser le produit à blanchir sur les vêtements et de l'utiliser avec du linge de couleur.

Utilisation de détartrant

- Quand cela est nécessaire, utilisez les détartrants adaptés, mis au point spécialement pour les lave-linge.
- Respectez toujours les conseils figurant sur l'emballage.

Conseils pour économiser de l'énergie

Les informations ci-après vous aideront à utiliser le produit de manière écologique et éconergétique.

- Utilisez l'appareil en tenant compte de la capacité maximale autorisée par le programme que vous avez sélectionné, mais évitez de surcharger l'appareil (Référez-vous au « Tableau des programmes et de consommation »).
- Respectez toujours les conseils figurant sur l'emballage de vos produits de lavage.
- Lavez le linge peu sale à basse température.
- Utilisez des programmes plus rapides pour de petites quantités de linge ou pour du linge peu sale.
- N'utilisez pas le prélavage et des températures élevées pour le linge qui n'est pas très sale.
- Si vous prévoyez de sécher votre linge dans un sèche-linge, sélectionnez la vitesse d'essorage recommandée la plus élevée pendant le processus de lavage.
- N'utilisez pas plus de lessive que la quantité recommandée sur l'emballage de la lessive.

Astuces pour un lavage efficace

| | | Vêtements | | | |
|-----------------|---|--|--|--|---|
| | | Couleurs claires et blanc | Couleurs | Couleurs foncées | Délicat/Laine/Soie |
| | | (Températures recommandées en fonction du degré de saleté : 40-90°C) | (Températures recommandées en fonction du degré de saleté : froid-40°C) | (Températures recommandées en fonction du degré de saleté : froid-40°C) | (Températures recommandées en fonction du degré de saleté : froid-30°C) |
| Degré de saleté | Très sale (taches difficiles, par exemple d'herbe, de café, de fruit et de sang) | Il peut être nécessaire de prétraiter les taches ou d'effectuer un pré-lavage. Les lessives en poudre et liquides recommandées pour le blanc peuvent être utilisées aux dosages conseillés pour les vêtements très sales. Il est recommandé d'utiliser des lessives en poudre pour nettoyer les taches de glaise et de terre et les taches qui sont sensibles aux produits à blanchir. | Les lessives en poudre et liquides recommandées pour les couleurs peuvent être utilisées aux dosages conseillés pour les vêtements très sales. Il est recommandé d'utiliser des lessives en poudre pour nettoyer les taches de glaise et de terre et les taches qui sont sensibles aux produits à blanchir. Utilisez des lessives sans produit à blanchir. | Les lessives liquides recommandées pour les couleurs et les couleurs foncées peuvent être utilisées aux dosages conseillés pour les vêtements très sales. | Utilisez de préférence des lessives liquides conçues pour des vêtements délicats. Les vêtements en laine et en soie doivent être lavés avec des lessives spéciales laine. |
| | Normalement sale (Par exemple, taches causées par la transpiration sur les cols et manchettes) | Les lessives en poudre et liquides recommandées pour le blanc peuvent être utilisées aux dosages conseillés pour les vêtements normalement sales. | Les lessives en poudre et liquides recommandées pour les couleurs peuvent être utilisées aux dosages conseillés pour les vêtements normalement sales. Utilisez des lessives sans produit à blanchir. | Les lessives liquides recommandées pour les couleurs et les couleurs foncées peuvent être utilisées aux dosages conseillés pour les vêtements normalement sales. | Utilisez de préférence des lessives liquides conçues pour des vêtements délicats. Les vêtements en laine doivent être lavés avec des lessives spéciales laine. |
| | Peu sale (Pas de tache visible) | Les lessives en poudre et liquides recommandées pour le blanc peuvent être utilisées aux dosages conseillés pour les vêtements peu sales. | Les lessives en poudre et liquides recommandées pour les couleurs peuvent être utilisées aux dosages conseillés pour les vêtements peu sales. Utilisez des lessives sans produit à blanchir. | Les lessives liquides recommandées pour les couleurs et les couleurs foncées peuvent être utilisées aux dosages conseillés pour les vêtements peu sales. | Utilisez de préférence des lessives liquides conçues pour des vêtements délicats. Les vêtements en laine et en soie doivent être lavés avec des lessives spéciales laine. |

UTILISATION

1) Allumer/éteindre l'appareil

- Pour allumer l'appareil, tournez le bouton de sélection des programmes sur un programme.
- Pour éteindre l'appareil, tournez le bouton de sélection des programmes sur la position « Arrêt ».

2) Préparation

1. Ouvrez le robinet d'alimentation en eau complètement.
2. Introduisez le linge déplié dans le lave-linge.
3. Fermez la porte jusqu'au clic de verrouillage. Veillez à ce qu'aucun vêtement ne soit coincé dans la porte.
4. Ajoutez le détergent et l'adoucissant dans les compartiments appropriés du tiroir à produits.

3) Lancement d'un programme

1. Tournez le bouton de sélection des programmes sur un programme. Une température et une vitesse d'essorage s'affichent par défaut.
2. Modifiez si nécessaire la température de lavage en appuyant une ou plusieurs fois sur la touche « Température » (selon le programme).
3. Modifiez si nécessaire la vitesse d'essorage en appuyant une ou plusieurs fois sur la touche « Essorage » (selon le programme).
4. Sélectionnez si besoin une fonction optionnelle (Prélavage, Lavage express, Rinçage Plus) (selon le programme).
5. Programmez si vous le souhaitez un départ différé (reportez-vous au paragraphe « Départ différé »).
6. Fermez la porte de chargement.
7. Appuyez sur la touche « Départ/Pause » pour lancer le programme. Le temps du programme (ajusté aux fonctions optionnelles sélectionnées) s'affiche à l'écran et le décompte de temps démarre. La porte est verrouillée (le témoin « Ouverture de porte » est éteint).

4) Sélection des programmes

Sélectionnez un programme en fonction du type de linge, de la couleur, du degré de salissure et de la température d'eau autorisée.

Sélectionnez le programme désiré à l'aide du bouton sélecteur de programmes.

Reportez-vous au tableau ci-dessous et au tableau général des programmes.

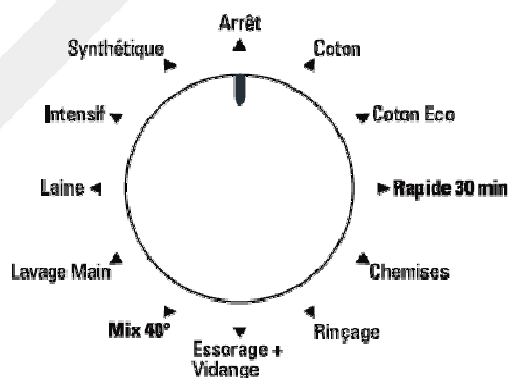

| | |
|---------------------|---|
| 90°C | Linge en coton et en lin blanc très sale (nappes, serviettes, draps housse, etc.) |
| 60°C | Vêtements synthétiques ou en coton de couleur inaltérable normalement sale (chemises, etc.) et lin blanc légèrement sale. |
| 40°C / 30°C / Froid | Vêtements mélangés comprenant les synthétiques, les lainages et le linge délicat (rideaux, voilages, sous-vêtements, etc.). |

NOTE : Sélectionnez de préférence la température la plus basse (selon le programme). Une température plus élevée est synonyme de consommation d'énergie plus importante.

Tableau des programmes et consommation

| Programmes | Température (en °C) | Charge maximale (en kg) | Durée du programme sans option (en min) | Consommation d'eau (en litre) | Vitesse d'essorage max (en tr/min) | Prélavage | Lavage Express | Rinçage Plus | Arrêt cuve pleine | Sans essorage | Gamme de températures sélectionnable (en °C) |
|--------------------|---------------------|-------------------------|---|-------------------------------|------------------------------------|-----------|----------------|--------------|-------------------|---------------|--|
| Coton | 90 | 6 | 2h26 | 65 | 1200 | • | • | • | • | • | Froid-90 |
| | 60 | | 1h57 | | | | | | | | |
| | 40 | | 1h37 | | | | | | | | |
| Coton Eco | 60* | 6 | 2h39 | 44 | 1200 | | | | • | • | 40-60 |
| | 60* | 3 | 2h10 | 37 | | | | | | | |
| | 40* | 3 | 2h23 | 37 | | | | | | | |
| Rinçage | Froid | 6 | 0h19 | | 1200 | | | | • | • | Froid |
| Essorage + Vidange | Froid | 6 | 0h12 | - | 1200 | | | | | • | Froid |
| Rapide 30 min | 90 | 6 | 1h26 | 47 | 1200 | | | • | • | • | Froid-90 |
| | 60 | | 0h58 | 60 | | | | | | | |
| | 30 | | 0h28 | 55 | | | | | | | |
| Chemises | 40 | 2.5 | 1h39 | 58 | 800 | | | (1) | • | • | Froid-40 |
| Mix 40° | 40 | 3 | 1h50 | 45 | 800 | • | • | • | • | • | Froid-40 |
| Lavage main | 30 | 1 | 0h44 | 30 | 600 | | | | | • | Froid-30 |
| Laine | 40 | 1.5 | 0h59 | 40 | 600 | | | • | • | • | Froid-40 |
| Intensif | 90 | 6 | 2h40 | 82 | 1200 | • | | (1) | • | • | 30-90 |
| Synthétique | 60 | 2.5 | 1h50 | 45 | 800 | • | • | • | • | • | Froid-60 |
| | 40 | | 1h40 | 45 | 800 | | | | | | |

• : Sélection possible

* : Programmes du label énergétique (EN 60456 Ed.3)

(1) : Automatiquement sélectionné, non annulable

NOTE : La consommation d'eau et d'énergie, ainsi que la durée du programme peuvent varier par rapport au tableau ci-dessous selon les fluctuations de la pression, de la dureté et de la température de l'eau, de la température ambiante, du type et de la quantité de linge, de la sélection des fonctions optionnelles et des fluctuations de la tension d'alimentation électrique.

NOTE : Le temps de lavage du programme que vous avez sélectionné s'affiche à l'écran. Il est tout à fait normal qu'il existe de petites différences entre le temps indiqué à l'écran et le temps de lavage réel.

4.1) Programmes principaux

En fonction du type de tissu, utilisez les programmes principaux suivants :

- **Coton**

Vous pouvez laver vos vêtements résistants avec ce programme. Le lavage est réalisé avec des mouvements de brassage rapides pendant un cycle plus long. Il est adapté pour le linge en coton (draps, nappes, linge de toilette, etc.).

- **Synthétique**

Vous pouvez laver vos vêtements moins résistants avec ce programme. Ce programme se caractérise par des mouvements de rotation plus lents et un cycle de lavage plus court comparé au programme « Coton ». Il est conseillé pour les vêtements synthétiques (tels que chemises, chemisiers, vêtements mixtes synthétique/coton, etc.).

- **Laine**

Vous pouvez laver vos vêtements en laine portant la mention « lavables en machine » avec ce programme. Sélectionnez la température adaptée indiquée sur les étiquettes de vos vêtements. Il est conseillé d'utiliser des détergents adaptés aux vêtements en laine.

4.2) Programmes supplémentaires

Des programmes supplémentaires sont par ailleurs disponibles :

- **Coton Eco**

Vous pouvez laver votre linge en coton et en lin normalement sale avec ce programme en économisant plus d'énergie et d'eau qu'avec tous les autres programmes de lavage adaptés au coton.

La température de l'eau réelle peut différer de la température du cycle affichée. La durée du programme pourra être raccourcie automatiquement durant les dernières phases du programme si vous lavez une petite quantité de linge (demi-charge ou moins). Dans ce cas, la consommation d'énergie et d'eau diminuera encore, vous offrant l'opportunité d'un lavage plus économique.

- **Rapide 30 min**

Ce programme est utilisé pour laver rapidement (30 minutes) une petite quantité de vêtements en coton peu sale.

- **Chemises**

Utilisez ce programme pour laver le linge délicat. Le linge est lavé avec des mouvements de brassage lents et à faible température. Il doit être utilisé pour les vêtements pour lesquels un lavage délicat est conseillé.

- **Mix 40°**

Utilisez ce programme pour laver à la fois votre linge en coton et votre linge synthétique sans avoir à les séparer.

- **Lavage main**

Vous pouvez laver vos vêtements en laine ou vos vêtements délicats portant les étiquettes « non lavables en machine » et pour lesquels un lavage à la main est conseillé. Cela permet de laver le linge à 30°C avec des mouvements de brassage très lents, permettant de ne pas endommager vos vêtements.

- **Intensif**

Utilisez ce programme pour laver le linge de bébé et celui des personnes allergiques (peaux sensibles). Ce programme effectue un rinçage supplémentaire.

4.3) Programmes spéciaux

Pour les applications spécifiques, vous pouvez sélectionner l'un des programmes suivants :

- **Rinçage**

Ce programme est utilisé lorsque vous voulez effectuer un rinçage séparément.

- **Essorage + Vidange**

Ce programme effectue un essorage après avoir vidangé l'eau présente dans l'appareil.

Sélectionnez toujours une vitesse d'essorage réduite pour le linge délicat.

Pour effectuer un essorage, sélectionnez la vitesse d'essorage souhaitée puis, appuyez sur la touche « Départ/Pause ».

Pour effectuer uniquement une vidange, sélectionnez l'option « Sans essorage »  puis, appuyez sur la touche « Départ/Pause ».

5) Sélection de la température

Lorsque vous sélectionnez un programme, la température maximale de ce programme s'affiche par défaut.

Pour réduire la température, appuyez une ou plusieurs fois sur la touche « Température ». La température diminue.

Si le programme n'a pas atteint la phase de chauffe, vous pouvez modifier la température sans appuyer sur la touche « Départ/Pause ». Notez cependant que la sécurité enfants ne devra pas être activée. Si la sécurité enfants est activée, désactivez-la (cf. paragraphe « Sécurité enfants (Verrouillage des touches) »). Si le changement n'est pas autorisé, le témoin lumineux correspondant clignotera 3 fois.

90°

60°

40°

30°

Froid

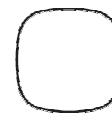



Température

6) Sélection de la vitesse d'essorage

Lorsque vous sélectionnez un programme, la vitesse d'essorage recommandée pour ce programme s'affiche par défaut.

Pour réduire la vitesse d'essorage, appuyez une ou plusieurs fois sur la touche « Essorage ». La vitesse d'essorage diminue.

Vous pouvez sélectionner les options « Arrêt cuve pleine »  et « Sans essorage » . Veuillez vous reporter au paragraphe « Sélection des fonctions optionnelles ».

1200

800

600







Si le programme n'a pas atteint la phase d'essorage, vous pouvez modifier la vitesse d'essorage sans appuyer sur la touche « Départ/Pause ». Notez cependant que la sécurité enfants ne devra pas être activée. Si la sécurité enfants est activée, désactivez-la (cf. paragraphe « Sécurité enfants (Verrouillage des touches) »).

Si le changement n'est pas autorisé, le témoin lumineux correspondant clignotera 3 fois.

7) Fonctions optionnelles

- Sélectionnez les fonctions optionnelles que vous souhaitez (**Prélavage, Lavage Express, Rinçage Plus**) avant de lancer le programme.
- Une fonction optionnelle qui n'est pas compatible avec le programme ne peut pas être sélectionnée. (Cf. tableau des programmes). Le témoin lumineux de la fonction clignote à l'écran pour vous signaler que la fonction ne peut être sélectionnée.

NOTE : Certaines fonctions ne peuvent pas être sélectionnées ensemble. Si une deuxième fonction optionnelle en conflit avec la première est sélectionnée avant le démarrage de l'appareil, la fonction sélectionnée en premier sera annulée et celle sélectionnée en deuxième restera active. Par exemple, si vous voulez sélectionner la fonction « Lavage Express » après avoir sélectionné la fonction « Prélavage », la fonction « Prélavage » sera annulée et la fonction « Lavage Express » restera active.

• Prélavage

Un prélavage n'est utile que si le linge est très sale. Sans prélavage, vous économisez de l'énergie, de l'eau, du détergent et du temps. Un prélavage sans détergent est conseillé pour la dentelle et les rideaux.

• Lavage Express

Cette fonction peut être utilisée pour les programmes destinés au coton et au synthétique. Le temps de lavage ainsi que le nombre de cycles de rinçage seront réduits. Utilisez cette fonction pour le linge peu sale.

NOTE : Lorsque vous sélectionnez cette fonction optionnelle, chargez votre machine avec la moitié de la quantité de linge maximale spécifiée dans le tableau des programmes.

• Rinçage Plus

Cette fonction ajoute un rinçage supplémentaire au programme de lavage. Ainsi, le risque d'irritation des peaux sensibles (peaux de bébé, peaux allergiques) due aux résidus de produit de lavage sur les vêtements sera diminué.

8) Départ différé

1. Choisissez un programme et les options souhaitées. Fermez la porte de chargement.
2. Pour programmer un départ différé, appuyez sur la touche « Départ différé ». Chaque pression sur la touche « Départ différé » ajoute une heure de plus. Le départ peut être différé jusqu'à 19 heures maximum.
3. Appuyez sur la touche « Départ/Pause » pour enregistrer le départ différé. Le décompte de temps démarre. Le symbole « _ » à gauche du départ différé monte et descend à l'écran. Le programme commencera à la fin du temps programmé.

NOTE : vous pouvez ajouter du linge supplémentaire lors du décompte de temps du départ différé.

4. A la fin du décompte de temps, la durée du programme sélectionné s'affiche. Le symbole « _ » disparaît et le programme sélectionné démarre.

Pour modifier le départ différé, appuyez sur la touche « Départ différé ». La durée sera prolongée d'une heure à chaque fois que vous appuierez sur la touche.

Pour annuler un départ différé, appuyez sur la touche « Départ différé » jusqu'à l'affichage « 00 » ou tournez le bouton de sélection des programmes sur un autre programme.

9) Sécurité enfants (verrouillage des touches)

Utilisez la fonction Sécurité enfants pour empêcher les enfants de modifier un programme en cours.

Pour activer la sécurité enfants, appuyez simultanément sur les touches « Prélavage » et « Lavage Express » et maintenez-les enfoncées pendant 5 secondes. Les indications "C03", "C02", "C01" puis « C on » (sécurité activée) apparaissent à l'écran. Les témoins lumineux des touches « Prélavage » et « Lavage Express » clignotent 3 fois. La sécurité enfants est activée.

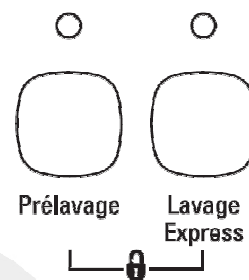

Si vous tournez le sélecteur de programmes lorsque le mode Sécurité enfants est activé, l'indication "C on" apparaît à l'écran et les témoins lumineux clignotent. Lorsque la sécurité enfants est activée, vous ne pouvez pas modifier le programme en cours, ni la température, ni les fonctions optionnelles.

NOTE : La sécurité enfants sera automatiquement désactivée en cas de coupure de courant ou si le bouton de sélection des programmes est placé sur la position « Arrêt ».

Pour désactiver la sécurité enfants, appuyez simultanément sur les touches « Prélavage » et « Lavage Express » et maintenez-les enfoncées pendant 5 secondes. Les indications "C03", "C02", "C01" puis « C of » (sécurité désactivée) apparaissent à l'écran. Les témoins lumineux des touches « Prélavage » et « Lavage Express » clignotent 3 fois. La sécurité enfants est désactivée.

10) Déroulement du programme

Vous pouvez suivre le déroulement d'un programme en cours à l'aide de l'indicateur de suivi de programme.

Au début de chaque nouvelle étape du programme, le témoin lumineux correspondant s'allume et celui de l'étape précédente s'éteint.

Vous pouvez modifier les réglages de vitesse et de température sans toutefois interrompre le déroulement du programme. Notez cependant que le changement à effectuer doit se faire avant l'étape à modifier.

- Ouverture de porte
- Lavage
- Rinçage
- Essorage
- Fin
- ⋮ Annulation

11) Ajouter ou retirer du linge

Appuyez sur la touche « Départ/Pause » pour mettre l'appareil en mode « Pause ». Le témoin lumineux d'ouverture de porte clignote puis, devient fixe lorsque la porte peut être ouverte. Ouvrez la porte et ajoutez ou retirez le linge.

Refermez la porte. Effectuez des changements dans les fonctions optionnelles, les réglages de température et de vitesse, le cas échéant. Appuyez sur la touche « Départ/Pause » pour reprendre le programme.

NOTE : L'ouverture de la porte n'est possible que si le niveau d'eau dans la cuve n'est pas trop élevé (ceci afin d'éviter un débordement lors de l'ouverture de la porte).

12) Annuler un programme en cours

Pour annuler un programme, tournez le bouton de sélection des programmes sur un autre programme. Le programme précédent sera annulé. Le témoin lumineux « Fin/Annulation » clignote en continu pour indiquer que le programme est annulé.

Effectuez un programme « Essorage + Vidange » afin de vidanger l'eau présente dans la cuve puis, éteignez l'appareil ou lancez un nouveau programme.

NOTE : En fonction de la phase au cours de laquelle le programme a été annulé, vous pourrez avoir besoin d'ajouter du détergent et de l'adoucissant pour le nouveau programme sélectionné.

13) Fin du programme

A la fin du programme, l'écran affiche « Fin/Annulation ». Patientez jusqu'à ce que le voyant d'ouverture de porte s'allume en continu. Tournez le bouton de sélection des programmes sur la position « Arrêt » pour éteindre l'appareil. Retirez le linge et laissez la porte entrouverte dans le but de préserver le joint de porte et d'éviter l'apparition de mauvaises odeurs.

ENTRETIEN ET NETTOYAGE

Tiroir à produits, siphon et boîtier amovible pour lessive liquide

Il est recommandé de retirer régulièrement toute accumulation de résidus de détergent dans le tiroir à produits. Nettoyez le tiroir à produits et ses accessoires (siphon et boîtier amovible) tous les 4 à 5 cycles de lavage.

Pour cela, procédez comme suit :

1. Retirez le tiroir à produits en le tirant vers vous.
2. Pour retirer le siphon, appuyez sur le pointillé au-dessus du siphon puis, tirez-le vers vous.

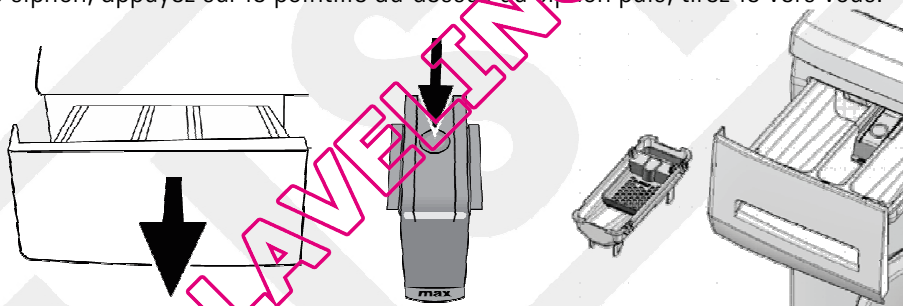

3. Retirez le boîtier amovible pour la lessive liquide.
4. Lavez le tiroir à produits, le siphon et le boîtier amovible à l'eau tiède puis, séchez avec un chiffon doux.
5. Remplacez le siphon et le boîtier amovible puis, remplacez le tiroir à produits dans son logement.

Note : N'oubliez pas de replacer le siphon à son emplacement d'origine. Un siphon mal remis en place ou sale empêche la prise d'adoucissant et la vidange totale du tiroir à la fin du lavage.

Filtres du tuyau d'arrivée d'eau

Un filtre se trouve à chaque extrémité du tuyau d'arrivée d'eau. Ces filtres empêchent les substances étrangères et la saleté qui se trouve dans l'eau de pénétrer dans l'appareil. Ces filtres doivent être nettoyés régulièrement.

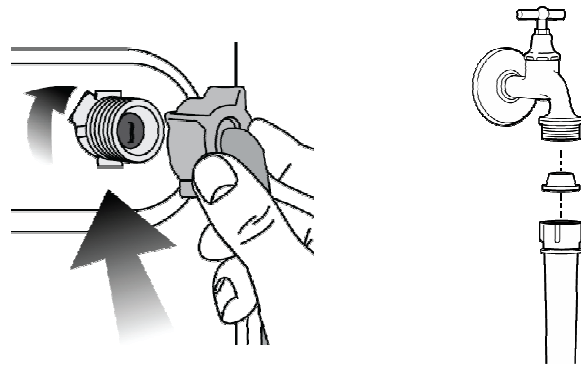

Pour cela :

- Fermez le robinet.
- Dévissez le tuyau d'arrivée d'eau à l'arrivée d'eau et au point de raccordement de l'appareil.
- Extrayez les filtres ainsi que leurs joints et nettoyez-les soigneusement à l'eau du robinet avec une brosse adaptée. Si les filtres sont très sales, vous pouvez les retirer à l'aide d'une pince.
- Remplacez soigneusement les filtres et les joints et resserrez soigneusement le tuyau à la main.

Évacuation de l'eau restante et nettoyage du filtre de la pompe de vidange

Votre appareil est équipé d'un système de filtration qui empêche les éléments solides comme les boutons, les pièces, et les fibres de tissu, d'obstruer l'hélice de la pompe de vidange au cours de l'évacuation de l'eau.

Si votre appareil n'évacue pas l'eau, il se peut que le filtre soit obstrué. L'eau doit être vidangée manuellement afin de nettoyer le filtre de la pompe.

Par ailleurs, vous pouvez être amené à devoir évacuer l'eau complètement dans les cas suivants :

- avant de transporter l'appareil (en cas de déménagement par exemple),
- en cas de risque de gel.

Pour évacuer l'eau :



Attention ! De l'eau à 90°C peut se trouver dans le lave-linge. De ce fait, le filtre ne doit être nettoyé qu'après refroidissement de l'eau chaude qui se trouve à l'intérieur, afin d'éviter tout risque de brûlure.

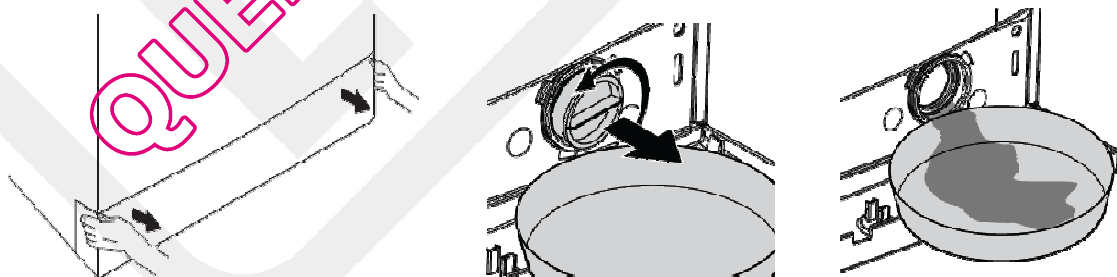

1. Déboîtez la trappe située en bas de votre lave-linge en l'attrapant des deux côtés tel qu'illustré ci-dessus.
2. Placez un bac de récupération devant le filtre pour recueillir l'eau.
3. Desserrez le filtre de la pompe en le tournant dans le sens inverse des aiguilles d'une montre jusqu'à ce que l'eau commence à couler.
4. Lorsque toute l'eau contenue dans l'appareil s'est écoulée, sortez le filtre complètement en le tournant.
5. **Retirez les peluches et autres objets (pièces, boutons, etc.) qui obstruent le filtre** ainsi que les fibres, s'il y en a, autour de la zone de la turbine. Remplacez le filtre dans son logement après son nettoyage.
6. Remplacez la trappe dans les encoches prévues à cet effet dans la partie inférieure puis, refermez la trappe.

Nettoyage de la surface extérieure de l'appareil

- Pour nettoyer l'extérieur de l'appareil, utilisez une éponge imbibée d'eau tiède savonneuse.
- N'utilisez pas de produits détergents abrasifs ni de solvants.
- Séchez soigneusement à l'aide d'un chiffon doux.

GUIDE DE DEPANNAGE

Avant de contacter le service après-vente de votre magasin, nous vous invitons à vérifier les points suivants :

| Problèmes | Causes possibles | Solutions |
|--|--|--|
| Le lave-linge ne démarre pas. | La prise électrique n'est pas branchée dans la prise murale. | Vérifiez la prise. |
| | Le fusible a peut être sauté. | Vérifiez le fusible. |
| | Il y a peut-être une coupure de courant. | Vérifiez l'alimentation électrique. |
| | Vous n'avez pas sélectionné de programme. | Tournez le bouton de sélection des programmes sur un programme puis, appuyez sur la touche « Départ/Pause ». |
| Le lave-linge vibre ou tremble. | Les pieds de l'appareil sont mal ajustés. | Mettez l'appareil à niveau en réglant correctement les pieds. |
| | Les vis de sécurité réservées au transport n'ont pas été enlevées. | Retirez les vis de sécurité réservées au transport. |
| | Il y a une petite quantité de linge dans l'appareil. | Ajoutez du linge dans l'appareil. |
| | L'appareil est en contact avec un autre appareil ou un objet quelconque. | Veillez à ce que rien ne touche l'appareil. |
| Le lave-linge ne se remplit pas d'eau. | Le robinet est fermé. | Ouvrez entièrement le robinet d'alimentation en eau. |
| | Le tuyau d'arrivée d'eau est plié. | Vérifiez le tuyau d'arrivée d'eau. |
| | Le filtre d'arrivée d'eau est obstrué. | Nettoyez le filtre d'arrivée d'eau. |
| | La porte est mal fermée ou un vêtement est coincé dans la porte. | Contrôlez et fermez bien la porte. |
| Le lave-linge ne vidange pas l'eau. | Le tuyau d'évacuation d'eau est plié. | Contrôlez le tuyau d'évacuation d'eau. |
| | Le filtre de la pompe de vidange est obstrué. | Nettoyez le filtre de la pompe de vidange. |
| La porte ne s'ouvre pas. | Le niveau d'eau est au-dessus du niveau inférieur de la porte. | Effectuez le programme « Essorage + Vidange ». |
| | L'appareil est en train de chauffer l'eau ou effectue un cycle d'essorage. | Attendez que le processus soit terminé. |
| | La porte ne s'ouvre que quelques minutes après l'arrêt du programme. | Attendez que le processus soit terminé. |

| Problèmes | Causes possibles | Solutions |
|---|--|--|
| Le temps de lavage diffère du temps indiqué dans la notice. | La pression d'eau est peut-être trop basse. | La durée de la prise en eau sera par conséquent allongée. |
| | La température d'entrée d'eau est basse. | Le cycle se prolonge pour chauffer l'eau lorsque l'eau est froide à l'arrivée. Par ailleurs, le temps de lavage peut être prolongé pour éviter de mauvais résultats de lavage. |
| | Le système de détection de balourd peut être activé dans le cas d'une charge mal équilibrée. | Respectez la capacité maximale recommandée en fonction du programme. |
| Excès de mousse. | Vous avez utilisé une quantité excessive de détergent. | Respectez les proportions recommandées sur l'emballage. |
| | Vous avez utilisé trop de détergent pour une petite quantité de linge légèrement sale. | Ajustez la quantité de détergent à la quantité de linge. |

Si les informations indiquées dans ce tableau ne vous aident pas à résoudre votre problème spécifique, ne procédez pas vous-même au démontage et à la réparation de cet appareil. Confiez les réparations exclusivement à un personnel qualifié du service après-vente de votre magasin revendeur.

QUELLAVELINGE.COM

Attention :



Ce logo apposé sur le produit signifie qu'il s'agit d'un appareil dont le traitement en tant que déchet rentre dans le cadre de la directive 2002/96/CE du 27 janvier 2003, relative aux déchets d'équipements électriques et électroniques (DEEE).

La présence de substances dangereuses dans les équipements électriques et électroniques peut avoir des effets potentiels sur l'environnement et la santé humaine dans le cycle de retraitement de ce produit.

Ainsi, lors de la fin de vie de cet appareil, celui-ci ne doit pas être débarrassé avec les déchets municipaux non triés.

En tant que consommateur final, votre rôle est primordial dans le cycle de réutilisation, de recyclage et les autres formes de valorisation de cet équipement électrique et électronique. Des systèmes de reprise et de collecte sont mis à votre disposition par les collectivités locales (déchetteries) et les distributeurs.

Vous avez l'obligation d'utiliser les systèmes de collecte sélective mis à votre disposition.

Conditions de garantie :

Ce produit est garanti pour une période de **1 an** à partir de la date d'achat*, contre toute défaillance résultant d'un vice de fabrication ou de matériau. Cette garantie ne couvre pas les vices ou les dommages résultant d'une mauvaise installation, d'une utilisation incorrecte, ou de l'usure normale du produit.

(* : Sur présentation du ticket de caisse)

QUELLAVELINGE.COM



SOURCING & CREATION
CRT LESQUIN,
F-59273 FRETIN

Fabriqué en Turquie