



**LG**

Life's Good

# MANUEL D'UTILISATION LAVE-LINGE

Veuillez lire attentivement ce manuel avant d'utiliser votre lave-linge et conservez-le pour vous y référer ultérieurement.

F1496Q/TD(W)(A)(1~9)/F84882WH/F74882WH  
F1296Q/TD(W)(A)(1~9)/F82882WH  
F1096Q/TD(W)(A)(1~9)

P/No.:MFL67463280  
ver.19102013.02

[www.lg.com](http://www.lg.com)

## Caractéristiques du produit



### ■ Protection contre le froissement

Grâce à la rotation alternée du tambour, le froissement de la lessive est réduit au minimum.



### ■ Élément chauffant

La résistance incorporée au lave linge chauffe automatiquement l'eau à la température adéquate correspondant au programme de lavage choisi.



### ■ Plus économique grâce au Système de Lavage Intelligent

Il détermine le niveau d'eau optimum et le temps de lavage afin de minimiser la consommation d'énergie en eau et en électricité.



### ■ Verrouillage-Enfant

Le système de "Verrouillage-Enfant" est conçu pour empêcher les enfants d'appuyer sur un bouton entraînant le changement de programme pendant le fonctionnement.



### ■ Système Anti-balourd

En détectant la charge et l'équilibrage, il répartit uniformément la charge pour réduire le niveau de bruit pendant l'essorage.



### ■ Technologie Direct Drive

Le moteur électromagnétique est en transmission directe sur le tambour sans courroie ni poulie. Le lave-linge est fiable, performant et silencieux.



MOTION

### ■ La technologie Motion pour une efficacité de lavage accrue

Grâce à son moteur Direct Drive, ce lave-linge rend possible de nouveaux mouvements de tambour, ou une combinaison de nouveaux mouvements, selon le programme sélectionné. Avec une vitesse de rotation maîtrisée et la capacité du tambour à changer fréquemment ses sens de rotation, la performance de lavage est fortement accrue, pour des résultats parfaits à chaque cycle.

## Sommaire

Mises en garde .....	3
Spécifications .....	4
Installation.....	5
Précautions à prendre avant le lavage .....	10
Apport de lessive .....	11
Fonction .....	13
Comment utiliser votre lave-linge .....	15
Maintenance .....	22
Guide de dépannage .....	26
Termes de la garantie.....	30

# Mises en garde

LIRE TOUTES LES INSTRUCTIONS AVANT L'UTILISATION

## ⚠ Avertissement!

Pour votre sécurité, les instructions contenues dans ce manuel doivent être rigoureusement suivies. Le non respect de ces instructions entraîne un risque d'incendie, d'explosion, de choc électrique, des dommages matériels, des blessures, ou de décès.

## INSTRUCTIONS IMPORTANTES

**AVERTISSEMENT** : Afin de réduire le risque d'incendie, de choc électrique, ou de blessures pendant l'utilisation du lave-linge, prendre les précautions de base suivantes :

- Ne pas mettre les mains dans le lave-linge lorsqu'il est sous tension (touche Marche enfoncée).
- Ne pas installer ni stocker le lave-linge dans un endroit exposé aux intempéries.
- Ne pas toucher aux commandes.
- Ne pas réparer ni remplacer une pièce de la machine à laver. Ne pas effectuer d'autres entretiens que ceux spécifiquement recommandés par le manuel (voir pages 20 à 25). Même dans ce cadre, assurez vous de la bonne compréhension des instructions avant toute manipulation et renoncez y si vous n'avez pas les compétences nécessaires.
- Ne pas laisser de matériaux combustibles tels que des peluches, du papier, des chiffons, des produits chimiques, etc ... en dessous et autour de la machine.
- Une surveillance étroite est nécessaire si cet appareil est utilisé par ou près des enfants.
- Ne pas laisser les enfants jouer sur, avec ou à l'intérieur de la machine ou de tout autre appareil.
- Ne pas laisser la porte du lave-linge ouverte. Une porte ouverte peut inciter les enfants à se suspendre à la porte ou à se glisser à l'intérieur de la machine à laver.
- Ne jamais mettre la main dans la machine, même quand elle est en mouvement. Attendre l'arrêt complet du tambour.
- Ne pas laver ni sécher des articles qui ont été nettoyés, lavés, trempés dans des substances combustibles ou explosives ou tachées par des substances (telles que la cire, l'huile, la peinture, l'essence, les dégraissants, les solvants de nettoyage à sec, le kérosène, etc ...) qui peuvent s'enflammer ou exploser. Il se peut que l'huile reste dans la cuve après un cycle complet de lavage, ce qui peut provoquer un incendie pendant le séchage. Par conséquent, ne pas insérer de vêtements imprégnés d'huile.
- Le processus de lessivage peut réduire le caractère ignifuge des tissus.
- Pour éviter cela, suivre soigneusement les instructions de lavage et de précaution du fabricant du vêtement.
- Ne pas fermer ou verrouiller la porte de la machine à laver et ne pas essayer de ouvrir la porte de force quand elle est verrouillée. (Indicateur de verrouillage de la porte ON) pour ne pas endommager la porte de la machine à laver.
- Pour réduire le risque de choc électrique, il est nécessaire, avant toute maintenance ou nettoyage, de débrancher le cordon d'alimentation de la prise murale ou de couper l'alimentation de cette prise soit en retirant le fusible correspondant du tableau électrique, soit en déconnectant le disjoncteur.
- Ne jamais essayer de faire fonctionner cet appareil s'il est endommagé, s'il fonctionne mal, s'il est partiellement démonté, si des pièces sont cassées ou manquantes, ou si le cordon d'alimentation ou la prise murale sont endommagés.
- Si l'appareil a été en contact avec de l'eau, veuillez appeler votre service client. Risque de choc électrique ou d'incendie.

## CONSERVER CES INSTRUCTIONS

### INSTRUCTIONS DE MISE A LA TERRE

Cet appareil doit être mis à la terre. En cas de mauvais fonctionnement ou de panne, la mise à la terre réduira le risque de choc électrique en fournissant un chemin de moindre résistance pour le courant électrique. Cet appareil est équipé d'un cordon comportant un conducteur de terre et une prise de terre

- Ne pas utiliser d'adaptateur et ne pas retirer la prise de terre.
- Si vous ne disposez pas d'une prise adaptée, consultez un électricien.

**ATTENTION** : Un mauvais branchement du conducteur de terre de l'équipement peut entraîner un risque de choc électrique. Si vous avez des doutes sur la mise à la terre correcte de l'appareil, faites appel à un électricien ou à un dépanneur qualifié. Ne pas modifier la fiche fournie avec l'appareil -si elle ne va pas dans la prise, faire installer une prise adaptée par un électricien qualifié.

# S pécifications

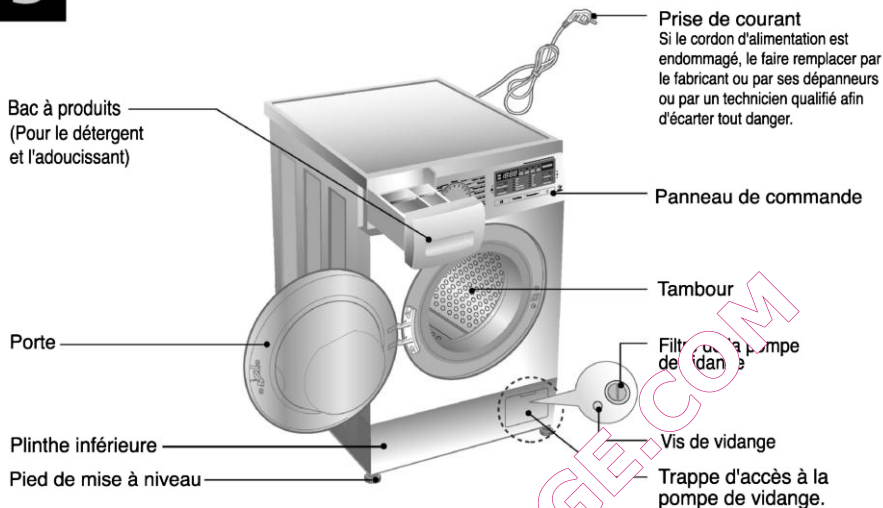

- Nom : Lave-linge à chargement frontal
- Alimentation électrique : 220-240 V~, 50/60 Hz
- Dimensions : 600mm (L) x 550mm (P) x 850mm (H)
- Poids : 62 kg
- Watt Max. : 2100 W
- Capacité de lavage : 0-33 W (mode arrêt, mode en veille)
- Capacité de lavage : 7 kg [F14/12/1096QD(W)(A)(1-9)]/[F74882WH]
- Capacité de lavage : 8 kg [F14/12/1096TD(W)(A)(1-9)]/[F84882WH]/[F82882WH]
- Vitesse d'essorage : 0/400/800/1400 [F1496Q/TD(W)(A)(1-9)]/[F84882WH]/[F74882WH]
- Vitesse d'essorage : 0/400/800/1200 [F1296Q/TD(W)(A)(1-9)]/[F82882WH]
- Vitesse d'essorage : 0/400/800/1000 [F1096Q/TD(W)(A)(1-9)]
- Consommation d'eau : 49 l [F14/12/1096QD(W)(A)(1-9)]/[F74882WH]
- Consommation d'eau : 56 l [F14/12/1096TD(W)(A)(1-9)]/[F84882WH]/[F82882WH]
- Pression d'eau admissible: 100~1000kPa (1,0 - 10 kgf / cm<sup>2</sup>)

\* L'apparence et les spécifications peuvent varier sans préavis dans le but d'améliorer la qualité des éléments.

## ■ Accessoires

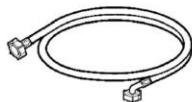

Tuyau d'arrivée d'eau



Clé

(Pour le débridage du tambour et le réglage des pieds)

## Installation

Installer ou stocker dans un endroit qui ne soit pas exposé à des températures inférieures à 0°C ou aux intempéries. La mise à la terre de la machine doit respecter tous les normes et décrets gouvernementaux en vigueur.

Dans certains pays sujets à des infections de cafards ou autres insectes, maintenez votre appareil électroménager et son environnement propre. Les dégâts causés par les cafards ou autres insectes ne seront pas pris en compte par la garantie.

### ■ Vis de bridage

L'appareil est muni de vis de bridage afin de prévenir tous dommages internes pendant le transport.

- Enlever l'emballage puis démonter les vis et les écrous sécurisant le transport avant d'utiliser le lave-linge.
- ☞ Lors du déballage, enlever le support d'emballage placé au milieu de l'embase.

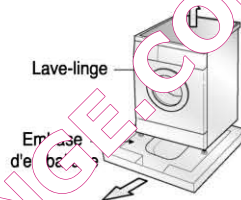

### ■ Dépose des vis de bridage

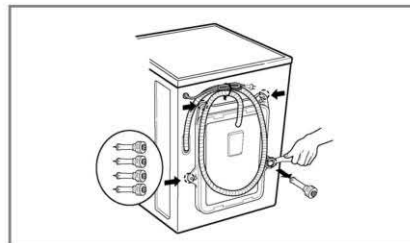
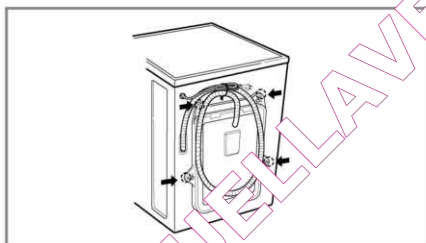

1. Les 4 vis sécuritaires sont serrées pour prévenir tous dommages internes pendant le transport. Avant de faire fonctionner la machine à laver, enlever les vis ainsi que les rondelles en caoutchouc.
- Ne pas les enlever pourrait provoquer une forte vibration, du bruit et un mauvais fonctionnement.
2. Dévisser les 4 vis à l'aide de la clé fournie cet effet (voir page 4).
3. Enlever les 4 vis ainsi que les rondelles en caoutchouc en tordant légèrement la rondelle. Garder les 4 vis et la clé pour une utilisation future.
- Conserver les vis de bridage pour les réinstaller en cas de transports ultérieurs.
4. Obturer les trous avec les capuchons fournis.

# I nstallation

## ■ Emplacement nécessaire pour l'installation

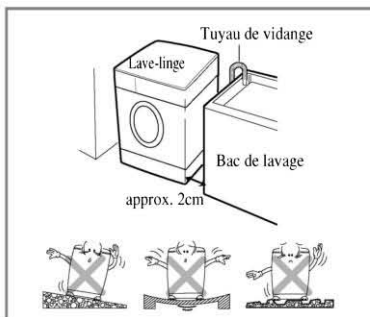

### Mise à niveau du sol :

La pente admissible sous la machine est de 1°

### Prise de courant :

Elle doit être située sur le côté de la machine et respecter une distance de 1,5 mètres. Afin d'éviter les risques de surcharge il tient de ne brancher qu'un seul appareil à cette prise.

### Dégagement supplémentaire

A prévoir pour le mur, la porte et le sol  
(10cm : arrière / 2cm : côtés droit & gauche)

Ne jamais placer ni stocker de produits de lavage sur le dessus du lave-linge.

## ■ Mise en place

Installer le lave-linge sur un sol dur et plat.

S'assurer de la libre circulation de l'air autour et sous la machine n'est pas entravée par un tapis, une carpe, etc.

- Ne jamais tenter de corriger les irrégularités du sol en glissant des cales en bois, en carton ou autres matériaux sous les pieds de la machine.
- S'il est impossible de placer le lave-linge ailleurs qu'à proximité d'une gazinière ou de toute autre source de chaleur, il est indispensable de placer entre les deux appareils un isolant thermique de (85x60cm) recouvert d'une feuille d'aluminium côté gazinière ou source de chaleur.
- Le lave-linge doit être installé dans des pièces où la température ne descend pas au-dessous de 0°.
- S'assurer lors de l'installation du lave-linge qu'il est facilement accessible par un technicien en cas d'intervention.
- Le lave-linge mis en place, régler les quatre pieds à l'aide de la clé fournie (voir page 4) et s'assurer de la stabilité de l'appareil. Veiller à ce qu'un dégagement d'environ 20 mm soit respecté entre le panneau du lave-linge et le système d'évacuation de l'eau de vidange.

# I nstallation

## ■ Raccordement électrique

1. Ne pas utiliser de rallonge ni de multi-prise.
2. Si le cordon d'alimentation est endommagé, le faire remplacer par le fabricant ou par ses dépanneurs ou par un technicien qualifié afin d'écarter tout danger.
3. Après utilisation, toujours débrancher la machine et fermer l'arrivée d'eau.
4. Connecter la machine à une prise avec mise à la terre conformément aux réglementations de câblage en vigueur.
5. La position de l'appareil doit permettre d'accéder facilement à la prise.

Ne confiez le réglage ou la réparation de cet appareil qu'à un technicien agréé par le fabricant. Les réparations effectuées par toutes personnes non-qualifiées peuvent provoquer des dommages ou de sérieuses avaries. Pour toute réparation, contactez le service après-vente.

Ne pas entreposer le lave-linge dans une pièce où la température est amenée à descendre sous 0°C. Les tuyaux gelés peuvent se fendre.

A températures négatives, la fiabilité des composants électroniques peut se trouver altérée.

Si le lave-linge est livré pendant l'hiver et que la température extérieure est négative : entreposer le lave-linge quelques heures à température ambiante avant de le mettre en marche.

## AVERTISSEMENT

La machine ne doit pas être utilisée par de jeunes enfants ou des personnes handicapées sans surveillance. Surveillez les enfants : ils ne doivent pas jouer avec la machine.

## AVERTISSEMENT

### AVERTISSEMENT concernant le cordon d'alimentation

Pour la plupart des appareils électroménagers, il est conseillé d'éviter le branchement sur un circuit dédié, c'est-à-dire une prise unique qui n'alimente que l'appareil en question et sur laquelle aucune autre prise ni aucun circuit de dérivation ne vient s'ajouter. Reportez-vous à la page des spécifications de ce manuel de l'utilisateur pour connaître les consignes adéquates. (voir page 4).

Ne surchargez pas les prises murales. Cela présente un danger, au même titre que des prises murales ou des rallonges disloquées ou endommagées, des cordons d'alimentations effilochés ou une gaine d'isolation électrique défectueuse ou craquelée. L'un ou l'autre de ces cas de figure pourrait être à l'origine d'une électrocution ou d'un incendie. Contrôlez régulièrement le cordon électrique de votre appareil électroménager. S'il paraît endommagé ou détérioré, débranchez-le, cessez d'utiliser votre appareil et demandez à un réparateur agréé qu'il remplace le cordon par un cordon strictement identique.

Protégez le cordon d'alimentation contre tout mauvais traitement physique ou mécanique en évitant par exemple de le vriller, de l'entortiller, de le pincer, de le coincer dans une porte ou de marcher dessus. Faites particulièrement attention aux branchements, aux prises murales et au point de sortie du cordon d'alimentation de l'appareil.

Si l'appareil est alimenté par une rallonge ou par un dispositif de sortie électrique portable, cette dernière ou ce dernier ne doivent pas être exposés à des éclaboussures d'eau ou à l'humidité.

## ■ La machine doit être connectée à la conduite d'eau principale par un jeu de tuyaux neufs. Ne jamais utiliser un jeu de tuyaux usagé.

### ■ Connexion du tuyau d'alimentation en eau

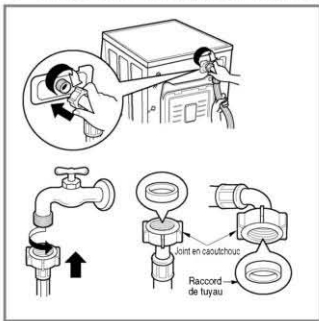

▶ La pression d'alimentation d'eau doit être comprise entre 100kPa et 1000kPa (1,0~10kgf/cm<sup>2</sup>).

▶ Ne pas tirer ni fausser le filetage lors de la connexion du tuyau d'admission à la valve.

▶ Si la pression d'arrivée d'eau est supérieure à 1000kPa, un dispositif de décompression devra être installé.

- Deux joints sont fournis avec le tuyau d'arrivée d'eau dans le raccord de la valve afin de prévenir les fuites d'eau.
- Vérifier l'étanchéité des connexions de la machine à laver en ouvrant le robinet d'arrivée d'eau au maximum
- Vérifier périodiquement l'état du tuyau et remplacer le si nécessaire.
- S'assurer que le tuyau n'est pas perdu, plié ou écrasé.

## Installation

Ce lave-linge n'est pas conçu pour être utilisé en environnement instable, tel que dans les avions, les caravanes etc. Avant de partir en vacances ou lorsque le lave-linge ne sera pas utilisé durant une période prolongée, fermez le robinet d'arrivée d'eau, surtout si la pièce ne dispose pas de bouche d'évacuation d'eau.

### ■ Installation du tuyau de vidange

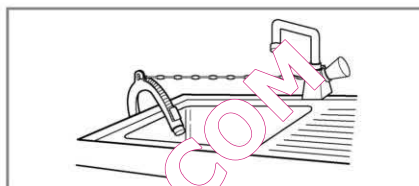
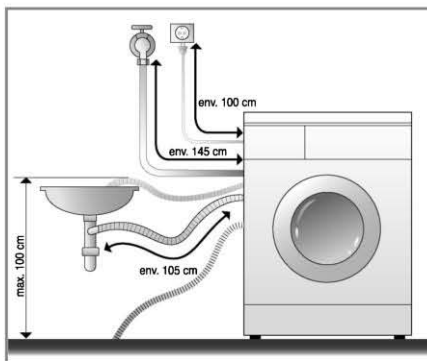

- Maintenir solidement le bac du tuyau de vidange avec un lien lorsque vous l'installez.
- Une fixation appropriée du tuyau de vidange protégera le sol des dommages dus à une fuite d'eau.

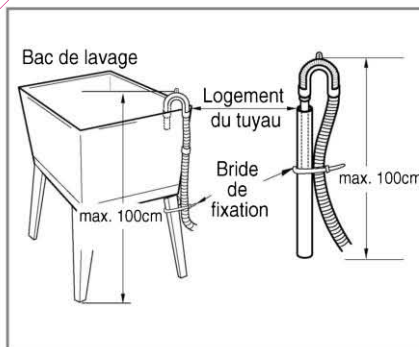
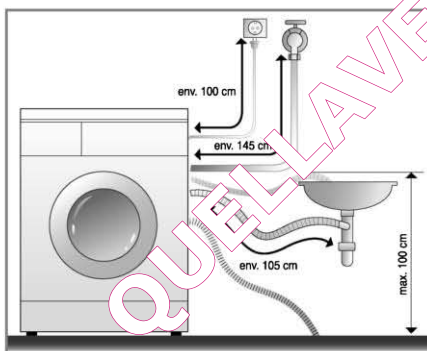

- Le tuyau de vidange ne devra pas être placé à plus de 100 cm au dessus du sol.
- Une fixation appropriée du tuyau de vidange protégera le sol des dommages résultant d'une fuite d'eau.
- Si le tuyau de vidange est trop long, ne pas l'installer. Le substituer par un plus court afin d'éviter un bruit anormal.



# Installation

## ■ Réglage de niveau

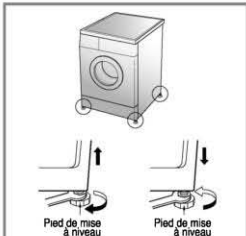

1. Pour réduire les vibrations et les bruits excessifs, installer la machine sur un sol stable et à niveau, de préférence dans un coin de la pièce.

**REMARQUE** Un plancher en bois ou surélevé peut provoquer des vibrations excessives ou des erreurs d'équilibrage de charge.

2. Si le sol est inégal, régler les pieds de mise à niveau (ne pas insérer de cales de bois, etc ... sous les pieds). S'assurer que les quatre pieds sont stables et reposent sur le sol. Vérifier ensuite que l'appareil est parfaitement à niveau (utiliser un niveau à bulle d'air).

\* *Après le réglage des pieds, serrer l'écrou de blocage, tournant dans le sens inverse des aiguilles d'une montre.*

**REMARQUE** Dans le cas où la machine est installée en hauteur, elle doit être solidement amarée afin d'éviter tout risque de chute.

\* *Vérification en diagonale*

*Si on appuie sur les bords de la carapace supérieure de la machine à laver en diagonale, la machine ne doit absolument pas bouger d'un pouce vers le haut ni vers le bas (Veillez à vérifier les deux directions) Si la machine bouge quand on pousse la carapace supérieure de la machine en diagonale, réajuster les pieds.*

## ■ Sols en béton

- La surface d'installation doit être propre, sèche et à niveau.
- Installer le lave-linge sur un sol dur et plat.

## ■ Carrelage (Sols glissants)

- Découpez un adhésif anti-dérapant en deux morceaux de 70X70mm. Collez les sur le sol aux emplacements prévus de chaque pied de la machine. Placez l'appareil et réglez les pieds pour qu'ils soient à niveau.

## ■ Parquets

- Les parquets sont particulièrement sensibles aux vibrations.
- Pour éviter les vibrations nous vous recommandons de placer des rondelles en caoutchouc d'au moins 15 mm d'épaisseur sous chaque pied.
- Si possible installer la machine dans un angle de la pièce à l'endroit le plus stable.

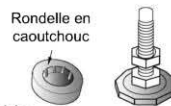

\* *Insérer les rondelles de caoutchouc pour réduire les vibrations.*

\* *Vous pouvez vous procurer les rondelles de caoutchouc en les commandant au SAV de LG sous la référence 4620ER4002B.*

## Important!

- Un positionnement et une mise à niveau approprié du lave-linge assurent un fonctionnement fiable et durable du lave-linge.
- La machine doit être absolument horizontale et être stable.
- Le lave-linge ne doit pas « basculer » lors d'une pression sur les angles supérieurs.
- La surface d'installation doit être propre, sans cire ni autres produits d'entretien des sols.
- Veillez à ce que les pieds restent secs. Dans le cas contraire, l'appareil pourrait glisser.

# Précautions à prendre avant le lavage

## ■ Avant la première utilisation

Sélectionnez un cycle (Coton 60°C, mettre une demi dose de détergent) et faire tourner l'appareil à vide. Cela permettra d'évacuer les éventuels résidus de fabrication.

## ■ Précautions à prendre avant le lavage

### 1. Etiquettes d'entretien

Chercher l'étiquette d'entretien sur vos vêtements. Vous connaîtrez ainsi la composition du textile et la façon de le laver.

### 2. Tri

Pour un meilleur résultat, trier les vêtements. Préparer les charges qui peuvent être lavées avec un même cycle de lavage. La température de l'eau et la vitesse d'essorage varient en fonction des différents textile. Séparer toujours les cotons foncés des cotons claires et du blanc. Laver les couleurs séparément pour éviter qu'elles ne déteignent sur les blancs. Si possible, de laver des articles très sales avec des articles peu sales

Salissure (Très sale, Normal, peu sale) : Séparer les vêtements en fonction du degrés de salissure.

Couleurs (Pâles, Clairs, Foncés) : Séparer le linge blanc et le linge de couleur.

Peluche (Textiles pelucheux, Textiles, capteurs) : Laver séparément les textiles pelucheux et les textiles capteurs de peluche.

Textiles pelucheux : tissu éponge, serviettes de table, linges

Textiles capteurs de peluches : synthétiques, velours côtelés, chaussettes

### 3. Précautions à prendre avant le chargement

Mixer la charge avec des articles de différentes tailles. Charger les articles les plus volumineux en premier. Ils ne doivent pas représenter plus de la moitié de la charge de lavage. Ne pas laver un article seul afin d'éviter un déséquilibre de la charge.

Si tel était le cas, ajouter un ou deux articles similaires.

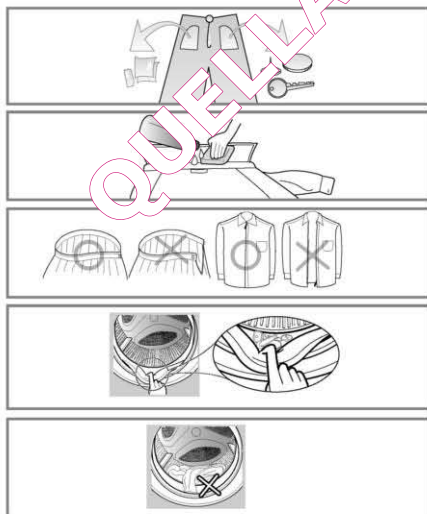

- Vérifier que toutes les poches sont vides. Des objets tels que des clous, des pinces à cheveux, des allumettes, des stylos, des pièces de monnaie ou des clés peuvent endommager votre lave-linge et vos vêtements.
- Fermer les fermetures à glissière, à crochets et les boutons pressions pour éviter que les vêtements ne s'accrochent les uns aux autres
- Eliminer auparavant les salissures et les taches sur les cols et les poignets avec un peu de détergent dissous dans l'eau.
- Le tambour de lavage devra être nettoyé de temps en temps.
- Les petits articles métalliques tels que les trombones, les punaises, les clés ou autres épingles à nourrisse peuvent endommager le tambour et engendrer des points de rouille. Veillez à bien vider vos poches.

# Ajout de lessive

## ■ Ajout de lessive et d'adoucissant

### 1. Bac à produits

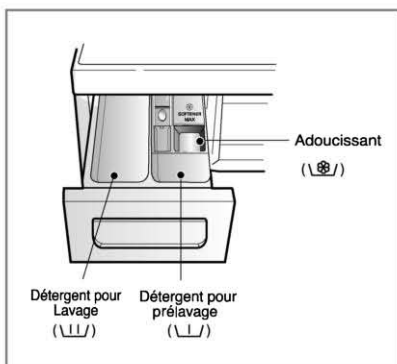

- Lavage uniquement → U/L
- Prélavage + Lavage → U/L • U/L

#### **Avertissement!**

Rangez la lessive et les produits nettoyants hors de portée des enfants.  
Danger d'empoisonnement.  
Une quantité excessive de détergent, d'eau de javel ou d'adoucissant peut causer un débordement.  
Assurez-vous de doser correctement la lessive.

### 2. Ajout d'adoucissant

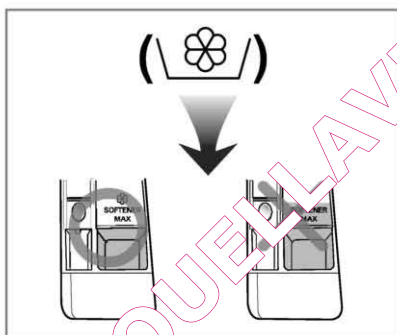

Ne pas dépasser la ligne de remplissage maximum. En cas de dépassement, l'adoucissant pourrait être distribué trop tôt et tâcher les vêtements.

- Ne pas laisser l'adoucissant dans le bac à produits plus de deux jours. (L'adoucissant pourrait durcir)
- L'adoucissant sera automatiquement ajouté pendant le cycle de rinçage.
- Ne pas ouvrir le tiroir au moment de l'arrivée d'eau.
- Les solvants (White spirit, acétone, etc) ne doivent jamais être utilisés.

**REMARQUE** Ne pas verser l'adoucissant directement sur les vêtements.

## Ajout de lessive

### 3. Dosage du détergent

- La lessive doit être utilisée selon les instructions du fabricant de produit, et elle doit être choisie en fonction du type de vêtement, de sa couleur, du niveau de salissure du tissu et de la température de lavage.
- Utiliser trop de détergent peut entraîner des dysfonctionnements qui se traduiront par une formation excessive de mousse, un alourdissement du tambour et un mauvais résultat de lavage.
- Il est recommandé d'utiliser une lessive de bonne qualité pour un résultat optimal.
- Si vous utilisez une lessive liquide, il est recommandé de suivre les conseils d'utilisation du fabricant.
- Vous pouvez verser la lessive liquide dans le bac principal si vous commencez le cycle immédiatement.
- **ATTENTION!** Ne jamais utiliser de lessive liquide avec la fin différée ou avec l'option « pré-lavage »
- S'il survenait une formation de mousse trop importante, réduisez la quantité de lessive.
- Il peut être nécessaire d'ajuster la quantité de détergent en fonction de la température et de la dureté de l'eau, du poids et du niveau de saleté de la charge. Pour un meilleur résultat, évitez une formation excessive de mousse.
- Référez-vous à l'étiquette des vêtements, avant de choisir la lessive et la température de lavage.
- Utilisez uniquement la liste des lessives suivantes avec votre lave-linge.
  - Lessive en poudre pour tous les types de tissu (froid - 60°C)
  - Lessive en poudre pour textiles délicats (froid - 30°C)
  - Lessive liquide pour tous les types de tissu (froid - 35°C) ou lessive spécifique pour la laine (froid - 40°C)
- Pour de meilleures performances de lavage et de blanchiment du linge, utilisez de la poudre blanchissante en plus de la lessive.

### Avertissement!

Ne jamais laisser la lessive se durcir. Cela peut entraîner des blocages, des mauvaises performances de rinçage et encore des mauvaises odeurs.



- Pleine charge : selon les recommandations du fabricant de lessive.
- Charge normale : 3/4 de la quantité normale.
- Charge minimum : 1/2 de la charge totale.

- Le détergent est versé par le distributeur au début du cycle.

### 4. Adoucisseur d'eau



- L'utilisation d'un adoucisseur d'eau peut être nécessaire dans les régions où l'eau est extrêmement calcaire. Respectez les quantités indiquées sur l'emballage. Ajoutez d'abord le détergent puis l'adoucisseur.
- Utilisez la même quantité de détergent que celle recommandée pour les zones d'eau douce.

### 5. Utilisation de tablettes

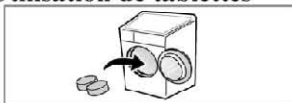

- 1) Ouvrez la porte et placez les tablettes dans le tambour.

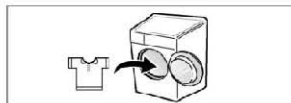

- 2) Chargez le linge dans le tambour.

# Fonction

## ■ Programmes recommandés selon les types de textiles

Programme	Type de textile	Conseillé Température (Option)	Lavage (Option)	Charge maximale
<b>Coton</b>	Idéal pour les vêtements colorés (T-shirts, robe de chambre, pyjamas) et les tissus en coton blanc légèrement salis (sous-vêtements)	60°C (Froid à 95°C)	- Rinçage Extra - Intensif - Prélavage - Anti-froissage	Capacité Maximale
<b>Coton Eco</b>		40°C (Froid à 60°C)		
<b>Synthétiques</b>	Polyamide, Acrylique, Polyester	40°C (Froid à 60°C)		4.0 kg
<b>Peaux sensibles</b>	Textiles en contact direct avec la peau comme les sous-vêtements, couches en tissu, serviettes de toilette, draps, taies d'oreillers et housses de couette.			Capacité Maximale
<b>Univers blanc</b>	Linge de maison, sous-vêtements en coton et linge de bébé.	60°C (95°C)		6.0 kg
<b>Mix 40°C</b>	Textiles mélangés, hors textiles nécessitant un soin particulier (soie/vêtements délicats, textiles sport, vêtements foncés, laine, couette/couverture, rideaux...)	40°C (Froid à 40°C)		4.0 kg
<b>Couette</b>	Couette, couverture, plaid ...			Taille 1 personne
<b>Textiles Sport</b>	Vêtements de fitness qui ont besoin de préserver la souplesse de leurs fibres, vêtements de sports outdoor avec propriétés respirantes.			2.0 kg
<b>Laine</b> 	Lainages 100% pure laine lavables en machine			- Intensif - Anti-froissage
<b>Délicat</b>	Délicat et fragile	20°C (Froid à 40°C)		3.0 kg
<b>Rapide 30 min.</b>	Blanc et leur peu sale, rapide		2.0 kg	
<b>Intensif 60 min.</b>	Coton et tissus mélangés programme de 60 min, idéal comme cycle quotidien.		60°C (Froid à 60°C)	4.0 kg

## Fonction

- \* **Température de l'eau** : Sélectionnez la température de l'eau en fonction du programme de lavage.  
Suivez les instructions de lavage indiquées sur l'étiquette du vêtement.
- \* **Rinçage Extra** : Pour un rinçage très efficace et en profondeur vous pouvez choisir l'option "Rinçage Extra".
- \* **Prélavage** : Le mode "Prélavage" est très utile quand la lessive est très sale.
- \* **Intensif** : Lorsque vous lavez du linge très sale, vous pouvez améliorer l'efficacité du lavage en choisissant l'option "Intensif".
- \* **Anti-froissage**: Si vous désirez éviter le froissage du linge, appuyez sur cette touche pendant l'essorage.
- \* Réglez le programme sur « Coton ECO 40°C + Intensif (Demi-charge) », « Coton ECO 60°C + Intensif (Demi-charge) », « Coton ECO 60°C + Intensif (Pleine charge) » pour exécuter des tests conformément aux normes EN60456 et la Règlement 1015/2010.
  - Standard 60°C programme coton: Coton ECO + 60°C + Intensif
  - Standard 40°C programme coton: Coton ECO + 40°C + Intensif
  - (Ils sont adaptés pour laver du linge en coton normalement sale.)
  - (Ces programmes sont les plus efficaces en terme de combinaison des consommations d'eau et d'énergie pour le lavage de ce type de linge).
- \* La température réelle de l'eau peut être différente de la température de cycle indiquée.
- \* Les résultats des tests varient en fonction de la pression de l'eau, de la dureté de l'eau, de la température d'entrée de l'eau, de la température de la pièce, du type de linge et de la quantité de charge, du genre et du détergent utilisé, des variations de courant et d'autres options supplémentaires sélectionnées.
- \* **Remarques** : Un produit de lessive normale synthétique est recommandé. Le programme pour la laine a des mouvements calmes et des rotations à une vitesse limitée pour protéger les vêtements.
- \* **Remarques** : Informations relatives aux programmes de lavage avec demi-charge



### Informations relatives aux programmes de lavage avec demi-charge

Program	Temps en minutes	Humidité résiduelle		Eau (en Litre)	Énergie (en kWh)
		400tr/mn	1200tr/mn/1000tr/mn		
Coton(40°C)	95	44%	53%	39	0.66
Coton Eco(60°C)	127	44%	53%	49	0.74
Peaux sensibles (40°C)	105	44%	53%	39	0.66

# Comment utiliser votre lave-linge

SmartDiagnosis™ fonctionne uniquement avec les appareils identifiés «SmartDiagnosis™».

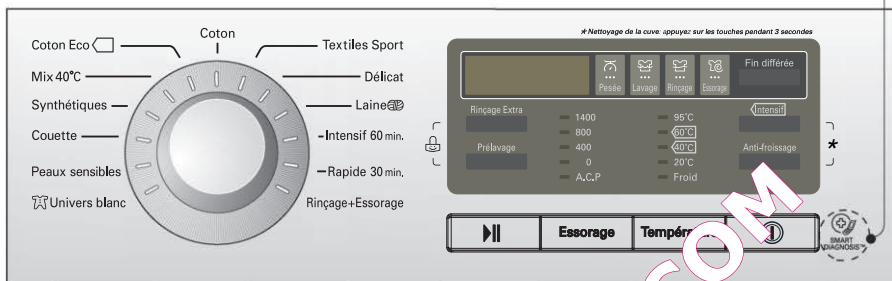

## 1. Utilisation du programme de lavage par défaut

- Pour démarrer, appuyer sur le bouton **Marche/Arrêt**.
- Appuyer sur le bouton **Départ/Pause**.
- Paramètres par défaut
  - **Lavage** : 1 lavage seul
  - **Rincage** : 3 fois
  - **Essorage** :
    - 1400 tr/mn F1496Q/TD, W)(A)(1-9) F74882, W)/Fb.4882WH/
    - 1200 tr/mn F1296, T)(W)(A)(1-9) F82, 22, VH
    - 1000 tr/mn F1096Q/TD(W)(A)(1-9)
  - **Température** : 60°C
  - **programme** : Coton

## 2. Sélection manuelle du programme

- Pour démarrer, appuyer sur le bouton **Marche/Arrêt**.
  - Sélectionnez les paramètres à utiliser en appuyant sur chaque bouton.
- Pour sélectionner chacun des paramètres, consultez les pages 16 à 21*
- Appuyer sur le bouton **Départ/Pause**.

## 3. Signal sonore: allumé/éteint



- La fonction d'activation/de désactivation du bip peut être réglée pendant le cycle de lavage seulement.
- Pour régler la fonction d'activation/ de désactivation du bip, suivez ces étapes.
  1. Allumez la machine à laver (en appuyant sur le bouton **Marche/Arrêt**).
  2. Appuyez sur le bouton **Départ/Pause**.
  3. Appuyez sur le bouton **Fin différée** en même temps et maintenez-les enfoncés pendant trois secondes pour régler la fonction d'activation/de désactivation du bip.
- Une fois la fonction d'activation/de désactivation du bip réglée, le réglage reste mémorisé même après la mise hors tension de la machine.

# Comment utiliser votre lave-linge

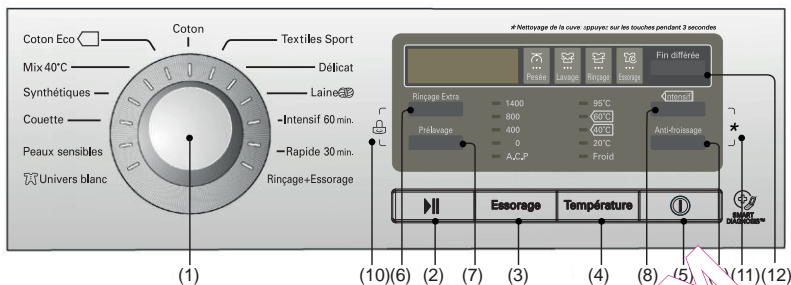

- |                           |                            |                              |
|---------------------------|----------------------------|------------------------------|
| (1) Cadran : Programme    | (5) Bouton : Marche/Arrêt  | (9) Bouton : Anti-froissage  |
| (2) Bouton : Départ/Pause | (6) Bouton : Rincage Extra | (10) Bouton : Veille-Énergie |
| (3) Bouton : Essorage     | (7) Bouton : Prélavage     | (11) Bouton : Fin différée   |
| (4) Bouton : Température  | (8) Bouton : Intensif      | (12) Nettoyage de la cuve    |

## Mise en marche



### 1. Marche/Arrêt

- Appuyer sur le bouton **Marche/Arrêt** pour faire démarrer et stopper la machine.
- On peut aussi l'utiliser pour annuler la fonction **Fin différée**.

### 2. Programme par défaut

- Lorsqu'on a appuyé sur le bouton **Marche/Arrêt**, la machine à laver est prête à lancer un programme **Coton**. Les paramètres par défaut sont détaillés ci-dessous.
- Si ces paramètres par défaut conviennent à votre utilisation immédiate, il vous suffit d'appuyer sur le bouton **Départ/Pause** pour débiter le cycle de lavage.

#### ■ Programme initial

- **F1496Q/TD(W)(A)(1-9)/F84882WH/ F74882WH**  
- Programme Coton / Lavage principal / Rincage normal / 1400 tr/mn / 60 °C
- **F1296Q/TD(W)(A)(1-9)/F82882WH/**  
- Programme Coton / Lavage principal / Rincage normal / 1200 tr/mn / 60 °C
- **F1096Q/TD(W)(A)(1-9)**  
- Programme Coton / Lavage principal / Rincage normal / 1000 tr/mn / 60 °C

## Sélection du programme désiré

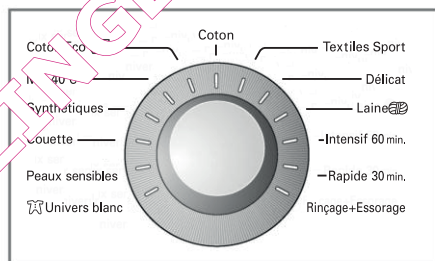

- 13 programmes sont disponibles :
- Les lampes s'allument en fonction des programmes sélectionnés.
- le programme **Coton** est sélectionné par défaut lorsqu'on appuie sur la touche **Marche/Arrêt**.
- Pour sélectionner un autre programme, il suffit de tourner le bouton du programmeur. L'ordre des programmes est le suivant :  
"Coton-Textiles Sport-Délicat-Laine-Intensif 60 min.-Rapide 30 min.-Rincage+Essorage-Univers blanc-Peaux sensibles-Couette-Synthétiques-Mix 40°C-Coton Eco"

*Pour choisir le programme le plus approprié à votre utilisation Voir page 13.*



# Comment utiliser votre lave-linge

## Départ/Pause



### 1. Départ

- On utilise le bouton **Départ/Pause** pour lancer le cycle de lavage ou pour suspendre le cycle en cours d'utilisation.

### 2. Pause

- S'il est nécessaire d'arrêter temporairement le cycle de lavage, appuyer sur le bouton "**Départ/Pause**".
- La machine s'éteint automatiquement 4 minutes après avoir suspendu le déroulement du cycle

**NB** : En mode Pause ou lorsque le programme de lavage est terminé, le hublot est automatiquement déverrouillé après 1 à 2 minutes.

## Verrouillage de la porte



- Ce voyant s'allume lorsque la porte est verrouillée.
- La porte est déverrouillée en appuyant sur la touche "Départ/Pause" arrêtant la machine.

## Pesée



- Lorsque "Pesée" apparaît sur le display, la machine tourne au ralenti et indique la quantité de linge dans le tambour. Cela peut prendre quelques secondes.
- Le mode "Pesée" est disponible avec les programmes Coton, Univers blanc, Coton Eco, Peaux sensibles, Mix 40°C et Synthétiques.

## Option

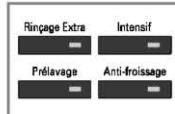

- La touche Option sert à sélectionner l'option désirée.

### 1. Rinçage Extra

- Pour un rinçage très efficace et en profondeur vous pouvez choisir l'option "Rinçage Extra".
- Vous pouvez sélectionner cette option pour tous les cycles, **Coton, Textiles Sport, Laine, Détergent Rapide 30 min., Intensif 60 min.**

### 2. Prélavage

- Le mode "Prélavage" est très utile quand la lessive est très sale.
- Le mode "Prélavage" est disponible avec les programmes Coton, Coton Eco, Synthétiques, Peaux sensibles, Univers blanc et Mix 40°C.

### 3. Intensif

- L'option "Intensif" est dédiée au linge très sale.
- Lorsque l'option "Intensif" est sélectionnée, le temps de lavage peut être prolongé, selon le programme sélectionné.

### 4. Anti-froissage

- Si vous désirez éviter le froissage du linge, appuyez sur cette touche pendant l'essorage.

*Si le voyant est allumé, cette fonction a été sélectionnée.*

# Comment utiliser votre lave-linge

## Verrouillage Enfant

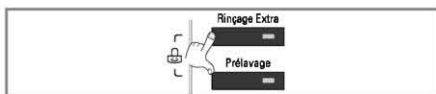

- Cette fonction permet de verrouiller les boutons du panneau de commandes afin de prévenir toute manipulation involontaire ou intempestive.
- Le verrouillage enfant s'active en appuyant simultanément sur les boutons **Rinçage Extra** et **Prélavage** pendant environ 3 secondes.

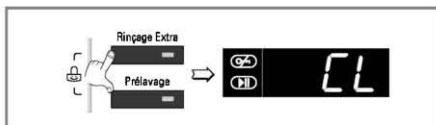

- Pour désactiver la fonction appuyer de nouveau et simultanément sur les boutons **Rinçage Extra** et **Prélavage** pendant environ 3 secondes.

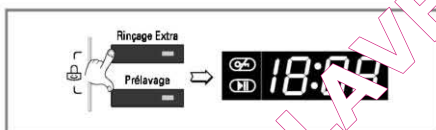

- Si vous voulez changer le programme alors que le Verrouillage-Enfant est activé :
1. Appuyer simultanément sur **Rinçage Extra** et sur **Prélavage** pendant environ 3 secondes.
  2. Appuyer ensuite sur le bouton **Départ/Pause**.
  3. Sélectionner le programme désiré et réappuyer sur le bouton **Départ/Pause**.

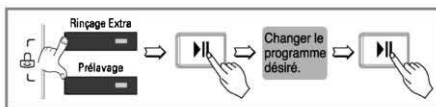

- La sécurité enfant peut être activée à tout moment et désactivée en respectant la procédure d'annulation de la sécurité enfant. Les dysfonctionnements ou le fait d'éteindre l'appareil n'affectent pas cette sécurité.

## Nettoyage de la cuve

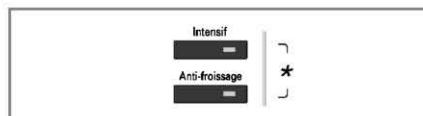

Le cycle de nettoyage de la cuve se sélectionne en maintenant simultanément appuyés les boutons **Intensif** et **Anti-froissage**. Lorsqu'il est activé, l'écran LED affiche «**CL**».



Ce cycle est spécialement conçu pour le nettoyage interne du lave-linge. Utilisez le programme avec précaution.

### Comment utiliser le cycle de nettoyage :

1. Assurez vous que le tambour est vide et fermez la porte.
  2. Ouvrez le bac à produits et versez la javel dans le compartiment prévu à cet effet.
- NOTE:** : N'ajoutez pas de détergent. Ils pourraient produire une quantité excessive de mousse et entraîner des fuites.
3. Fermez délicatement le bac à produits.
  4. Appuyez sur marche, puis simultanément sur les boutons **Intensif** et **Anti-froissage** jusqu'à ce que l'écran LED affiche «**CL**».
  5. Appuyez sur le bouton **Départ/Pause** pour lancer le cycle.
  6. Après le cycle, laissez la porte ouverte pour laisser sécher le joint flexible, le hublot et le contour de porte.

### ⚠ Avertissement :

Si des enfants sont présents, veillez à ce qu'ils n'aient pas accès au lave-linge. Ne les laissez pas sans surveillance et écoutez l'opération autant que possible l'opération.

# Comment utiliser votre lave-linge

## Essorage

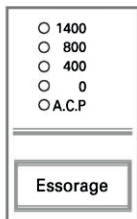

F1496Q/TD(W)(A)(1-9)/  
F84882WH/F74882WH

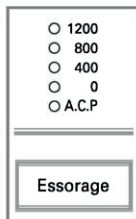

F1296Q/TD(W)(A)(1-9)/  
F82882WH

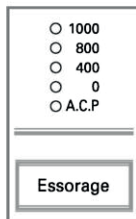

F1096Q/TD(W)(A)(1-9)

- En appuyant sur le bouton Essorage, on peut choisir la vitesse d'essorage.

### 1. Sélection de l'essorage

- Les vitesses d'essorage disponibles varient en fonction des modèles et des programmes comme expliqué ci-après :

**F1496Q/TD(W)(A)(1-9)/F84882WH/  
F74882WH**

- **Coton, Intensif 60 min., Rapide 30 min., Rinçage+Essorage, Peaux sensibles, Mix 40°C, Coton Eco**  
A.C.P - 0 - 400 - 800 - 1400
- **Textiles Sport, Délicat, Laine, Univers blanc, Couette, Synthétiques**  
A.C.P - 0 - 400 - 800

**F1296Q/TD(W)(A)(1-9)/F82882WH**

- **Coton, Intensif 60 min., Rapide 30 min., Rinçage+Essorage, Peaux sensibles, Mix 40°C, Coton Eco**  
A.C.P - 0 - 400 - 800 - 1200
- **Textiles Sport, Délicat, Laine, Univers blanc, Couette, Synthétiques**  
A.C.P - 0 - 400 - 800

**F1096Q/TD(W)(A)(1-9)**

- **Coton, Intensif 60 min., Rapide 30 min., Rinçage+Essorage, Peaux sensibles, Mix 40°C, Coton Eco**  
A.C.P - 0 - 400 - 800 - 1000
- **Textiles Sport, Délicat, Laine, Univers blanc, Couette, Synthétiques**  
A.C.P - 0 - 400 - 800

### 2. Pas d'essorage (0)

- Si on sélectionne 0 (pas d'essorage), le lave-linge s'arrête après la vidange de l'eau de rinçage.

*Cette fonction est sélectionnée si l'option est activée.*

### 3. Arrêt cuve pleine (A.C.P)

- Si vous désirez laisser les articles dans la machine sans les essorer après rinçage afin de les empêcher de se froisser, sélectionnez la fonction A.C.P en appuyant sur la touche Essorage.
- Lorsque la machine est arrêtée en cuve pleine, pour effectuer la vidange ou l'essorage, appuyez sur la touche Programme puis Essorage. (Essorage)

*Si le voyant est allumé, cette fonction a été sélectionnée.*

# Comment utiliser votre lave-linge

## Température

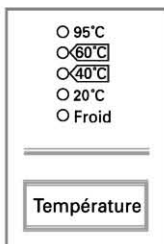

- On peut sélectionner la température de l'eau en appuyant sur le bouton température

- Froid  
- 20°C / 40°C / 60°C / 95°C

- La température de l'eau peut être sélectionnée en fonction du programme comme expliqué ci-dessous.

*La température sélectionnée s'allume.  
Pour des informations plus détaillées, voir page 13.*

## Fin différée

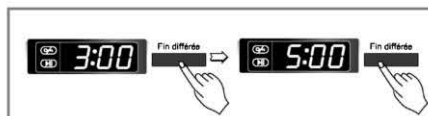

*Préparation du lavage avant la programmation du "Fin différée"*

- Ouvrez le robinet d'eau.
- Mettez le linge et fermez la porte.
- Versez le détergent et l'adoucissant dans le réservoir.

- Programmation de la "Fin différée"
  - Appuyez sur le bouton **Marche/Arrêt**.
  - Sélectionnez le programme désiré.
  - Appuyez sur le bouton **Fin différée** et appuyez sur le bouton **Fin différée** pour programmer le temps désiré.
  - Appuyez sur le bouton **Départ/Pause** pour valider le temps ("clignotements").

- Lorsqu'on appuie sur la touche Fin différée, la valeur affichée par défaut est "3:00". Cela signifie que la fin du cycle de lavage est différée de 3 heures.
- Chaque pression sur cette touche diffère d'une heure de plus la fin du cycle (maxi 19 heures).
- Pour annuler le **Fin différée**, appuyez sur le bouton **Marche/Arrêt**.
- Le **Fin différée** correspond au temps qui sépare l'instant de la programmation de l'achèvement du cycle (Lavage, Rinçage, Essorage).
- *La Fin différée et le temps de lavage réel peuvent varier en fonction des conditions de température et d'alimentation en eau.*

# Comment utiliser votre lave-linge

## Affichage



### 1. Affichage des fonctions spéciales

- Lorsque la sécurité enfant est sélectionnée, les lettres "EL" s'affichent.
- Lorsque le Fin différée est sélectionnée, il indique le temps restant pour terminer le programme sélectionné.

### 2. Affichage des codes Erreur

- Si le lave-linge rencontre un problème, il affiche l'un des codes Erreurs suivants :
  - "PE" : Problème de Pressostat
  - "FE" : Fuite d'eau
  - "dE" : Porte ouverte
  - "LE" : Défaillance mécanique du moteur
  - "LE" : Défaillance électronique du moteur
  - "iE" : Problème d'alimentation d'eau
  - "DE" : Problème d'évacuation
  - "UE" : Problème de balourd
  - "tE" : Problème de température d'eau
  - "PF" : Le lave-linge a connu une panne d'électricité.

Si ces lettres d'erreur sont affichées, se référer au dépannage à la page 25 et suivre le guide.

### 3. Fin du lavage

- A la fin du cycle de lavage, "End" s'affiche, le lave-linge s'arrête et il est mis hors tension.

### 4. Temps restant

- Pendant le cycle de lavage, le temps de lavage restant s'affiche.
- Programme recommandé par le fabricant.

	F1496Q/TD(W)(A)(1-9) F84882WH F74882WH	F12/1096Q/TD(W) (A)(1-9) F82882WH
Confort 95°C	124'	122'
Confort 60°C	158'	156'
Confort Eco	139'	137'
Mix 40°C	80'	80'
Synthétiques	120'	120'
Couette	100'	100'
Peaux sensibles	165'	163'
Univers blanc	147'	147'
Textiles Sport	54'	54'
Délicat	47'	47'
Laine	35'	35'
Intensif 60 min.	60'	60'
Rapide 30 min.	30'	30'
Rinçage+Essorage	20'	18'

- Le temps de lavage peut varier en fonction de la quantité de linge, de la pression d'eau au robinet, de la température de l'eau et d'autres conditions d'utilisation.
- Si un balourd ou un excès de mousse est détecté, le temps de lavage augmente rapport au temps initialement prévu.  
(Le temps supplémentaire maximal est de 45 minutes.)

## Maintenance

- \* Afin de réduire le risque de choc électrique, il est impératif de débrancher le cordon d'alimentation avant toute opération de maintenance ou d'entretien.
- \* Avant la mise au rebus de votre lave-linge, coupez le cordon d'alimentation et démontez le hublot pour éviter que de jeunes enfants ne restent bloqués à l'intérieur. Rangez les emballages hors de portée des enfants envers qui ils constituent un danger, surtout les films plastiques et le polystyrène qui peuvent entraîner des suffocations.

### ■ Le filtre d'arrivée d'eau

- "!" Le message d'erreur clignote sur le panneau de commande. L'eau ne pénètre pas dans le tiroir de détergent.
- Si votre eau est très dure ou si elle contient des traces de dépôt calcaire, le filtre d'admission d'eau peut s'obstruer. Il faut donc le nettoyer régulièrement.

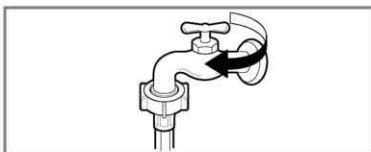

1. Fermer le robinet d'eau.

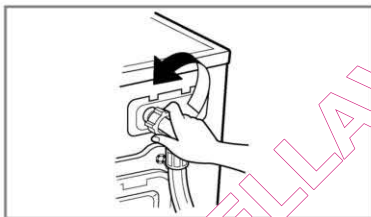

2. Desserrer le tuyau d'arrivée d'eau.

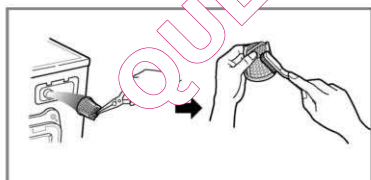

3. Nettoyer le filtre avec une brosse à poils durs.

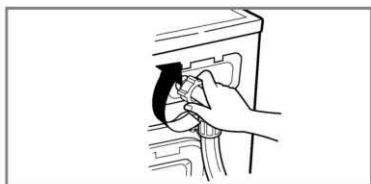

4. Resserrer le tuyau d'arrivée d'eau.

## Maintenance

### ■ Le filtre de la pompe de vidange

- \* Le filtre de vidange recueille les fils et les petits objets présents dans le linge. Vérifier régulièrement la propreté du filtre pour assurer le bon fonctionnement de la machine.

**ATTENTION** Vider d'abord le filtre en utilisant le tuyau de vidange.

Ouvrir ensuite le filtre de la pompe pour enlever ce qui peut l'avoir obstrué.

**ATTENTION** Ne pas ouvrir le filtre à moitié seulement.

Le filtre doit être tourné et entièrement fermé pour éviter les fuites.

- \* Avant de procéder à une vidange en urgence pour nettoyer le tuyau, ou bien à l'ouverture du hublot, laisser la température de l'eau s'abaisser.

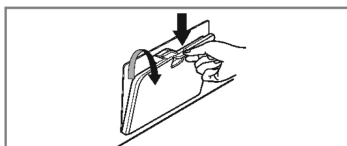

1. Ouvrez la trappe d'accès en positionnant en-dessous un récipient qui collecte l'eau s'en écoulant. Tirez le tuyau.



2. Dévissez le filtre en tournant vers la droite.

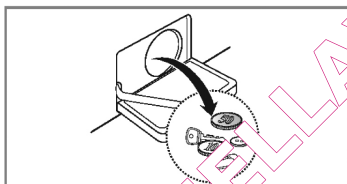

3. Enlevez tous les corps étrangers accumulés dans le filtre de la pompe.

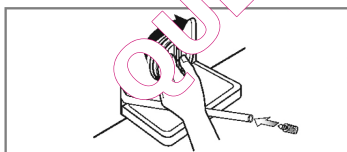

4. Après le nettoyage, tournez le filtre de la pompe vers la droite jusqu'au bout pour que les traits blancs du filtre et du corps de la pompe se rencontrent. Introduisez ensuite le bouchon de vidange sur le tuyau.

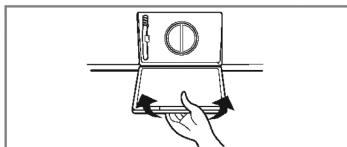

5. Refermez la trappe d'accès à la pompe.

## Maintenance

### ■ Tiroir distributeur

- \* Après un certain temps, les détergents et les adoucissants laissent un dépôt dans le tiroir.
- Il faudra le nettoyer périodiquement avec un jet d'eau courante.
- Si nécessaire, on peut le retirer complètement de la machine en appuyant vers le bas sur le cliquet et en le tirant pour le sortir.
- Pour faciliter le nettoyage, on peut enlever la partie supérieure du compartiment de l'adoucissant.

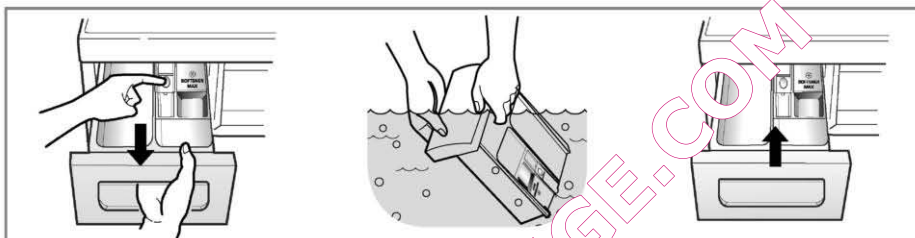

### ■ La cavité du tiroir

- \* Le détergent peut aussi s'accumuler à l'intérieur de la cavité qui devra être nettoyée à l'occasion avec une vieille brosse à dents.
- Après le nettoyage, replacer le tiroir et effectuer un cycle de rinçage sans linge.

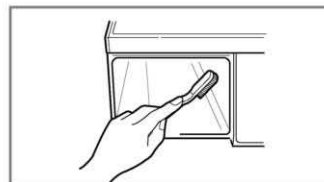

### ■ Le tambour de lavage

- Si vous habitez dans une zone où l'eau est dure, le tartre s'accumule dans des endroits où on ne peut pas le voir ni l'enlever facilement. Avec le temps, l'accumulation de tartre va obstruer les appareils, qui devront éventuellement être remplacés si on ne les surveille pas.
- Bien que le tambour de lavage soit en acier inoxydable, des taches de rouille peuvent être causées par de petits articles métalliques (trombones, épingles de sûreté) laissés dans le tambour.
- Le tambour de lavage devra être nettoyé de temps en temps.
- Si vous utilisez des agents détartrants, des teintures ou des décolorants, assurez-vous qu'ils peuvent être utilisés en machine.
- \* Le détartrant est susceptible de contenir des composants capables d'attaquer les pièces de votre machine à laver.
- \* Éliminer les taches avec un produit de nettoyage pour acier inoxydable.
- \* Ne jamais utiliser de laine d'acier.



# Maintenance

## ■ Nettoyage de votre machine à laver

### 1. Extérieur

Si vous prenez bien soin de votre machine à laver, vous prolongerez sa durée de vie.

On peut nettoyer l'extérieur de la machine avec de l'eau chaude et un détergent ménager neutre non abrasif. Eliminer immédiatement les coulées. Essuyer avec un chiffon humide.

Faire attention de ne pas heurter la surface avec des objets pointus.

\* IMPORTANT : Ne pas utiliser d'alcool dénaturé, de diluants ou produits similaires.

### 2. Intérieur

Sécher le pourtour de l'ouverture de la porte de la machine à laver, des joints d'étanchéité élastiques et de la vitre de la porte. Ces zones doivent toujours être propres pour assurer l'étanchéité de la machine.

Faire effectuer un cycle complet à la machine à laver en utilisant de l'eau chaude.

Répéter le processus si nécessaire.

**REMARQUE** Eliminer les dépôts d'eau dure en utilisant uniquement des produits de nettoyage dont l'étiquette indique qu'ils sont adaptés aux machines à laver.

## ■ Instructions de préparation pour l'hiver

Si la machine à laver est installée dans une zone où il y a un risque de gel ou de températures inférieures à zéro, suivre ces instructions de préparation pour l'hiver afin de prévenir tout dommage à la machine à laver :

1. Fermer le robinet d'arrivée d'eau.
2. Débrancher les tuyaux d'arrivée d'eau et vidanger l'eau des tuyaux.
3. Brancher le cordon de raccordement dans une prise électrique convenablement mise à la terre.
4. Ajouter (3,8 litres) l'antigel non-toxique pour véhicules de camping (RV) à vider dans le tambour de lavage. Fermer la porte.
5. Lancer le cycle d'essorage et laisser fonctionner l'essorage de la machine à laver pendant 1 minute pour évacuer toute l'eau.  
La totalité de l'antigel RV ne sera pas évacuée.
6. Débrancher le cordon de raccordement, sécher l'intérieur du tambour et fermer la porte.
7. Retirer le tiroir de distribution. Evacuer l'eau présente dans les compartiments et sécher les compartiments. Remettre le tiroir.
8. Ranger la machine à laver en position debout.
9. Pour éliminer l'antigel de la machine à laver après le stockage, faire fonctionner la machine à laver à vide en effectuant un cycle complet avec détergent. Ne pas ajouter de charge de lavage.

## Guide de dépannage











\* Cette machine à laver est équipée de fonctions automatiques de sécurité qui détectent et diagnostiquent les défaillances dès le début et réagissent en conséquence. Si la machine ne fonctionne pas correctement ou si elle ne fonctionne pas du tout, vérifier les points suivants avant d'appeler le Service Entretien.

Problème	Cause possible	Solution
Quelque chose cogne et cliquette	<ul style="list-style-type: none"> <li>Des objets étrangers, tels que des pièces de monnaie ou des épingles de sûreté peuvent se loger dans le tambour ou dans la pompe.</li> </ul>	<p>Arrêter la machine à laver et vérifier le tambour et le filtre de vidange.</p> <p>Si le bruit continue après le redémarrage de la machine à laver, appeler votre dépanneur agréé.</p>
Bruit sourd	<ul style="list-style-type: none"> <li>Des charges de lavage importantes peuvent produire un bruit sourd. C'est généralement normal.</li> </ul>	<p>Si le bruit continue, la machine à laver est probablement déséquilibrée. Arrêter et répartir la charge de lavage à nouveau.</p>
Vibration	<ul style="list-style-type: none"> <li>Avez-vous enlevé tous les boulons de blocage et garnitures ?</li> <li>Les pieds reposent-ils fermement sur le sol ?</li> </ul>	<p>Vous n'avez pas enlevé au moment de l'installation. Voir Installation pour enlever les boulons de transport</p> <p>La charge de lavage est inégalement répartie dans le tambour. Arrêter la machine à laver et répartir à nouveau la charge de lavage.</p>
Fuites d'eau	<ul style="list-style-type: none"> <li>Les raccords du tuyau de remplissage sont desserrés au robinet ou à la machine à laver.</li> <li>Les tuyaux de vidange de la maison sont obstrués.</li> </ul>	<p>Vérifier et resserrer les connexions du tuyau.</p> <p>Déboucher le tuyau de vidange. Contacter le plombier si nécessaire.</p>
Formation de mousse trop abondante		<p>Trop de détergent ou détergent inadapté ?</p> <p>La formation de mousse peut causer des fuites d'eau.</p>
L'eau ne pénètre dans la machine à laver ou pénètre lentement	<ul style="list-style-type: none"> <li>L'alimentation d'eau n'est pas adéquate dans le secteur.</li> <li>Le robinet d'arrivée d'eau n'est pas complètement ouvert.</li> <li>Le tuyau d'arrivée d'eau est plié.</li> </ul>	<p>Vérifier un autre robinet dans la maison.</p> <p>Ouvrir totalement le robinet.</p> <p>Redresser le tuyau.</p>
L'eau dans la machine à laver ne s'évacue pas ou s'évacue lentement.	<ul style="list-style-type: none"> <li>Le filtre ou le tuyau d'arrivée est obstrué.</li> <li>Le tuyau de vidange est plié ou bouché.</li> <li>Le filtre de vidange est obstrué.</li> </ul>	<p>Vérifier le filtre du tuyau d'arrivée.</p> <p>Nettoyer et redresser le tuyau de vidange.</p> <p>Nettoyer le filtre de vidange.</p>

## Guide de dépannage

Problème	Cause possible	Solution
La machine à laver ne démarre pas	<ul style="list-style-type: none"> <li>Le cordon de raccordement n'est pas branché ou la connexion est desserrée.</li> <li>Le fusible de la maison a sauté, le coupe-circuit est déclenché ou il y a une panne de courant.</li> <li>Le robinet d'arrivée d'eau n'est pas ouvert.</li> <li>Vérifier que la porte est bien fermée.</li> </ul>	<p>S'assurer que les fiches sont bien branchées dans les prises murales.</p> <p>Remettre le coupe-circuit à zéro ou remplacer le fusible. Ne pas augmenter la capacité du fusible. Si le problème est dû à une surcharge du circuit, le faire corriger par un électricien qualifié.</p> <p>Ouvrir le robinet d'arrivée d'eau.</p>
La machine à laver n'essore pas		<p>Fermer la porte et appuyer sur le bouton <b>Départ/Pause</b>, après avoir appuyé sur le bouton <b>Départ/Pause</b>, quelques instants, peuvent s'écouler avant le démarrage de l'essorage des vêtements dans la machine à laver. Pour que l'essorage puisse fonctionner, la porte doit être verrouillée.</p> <p>Ajouter 1 ou 2 articles similaires pour équilibrer la charge. Répartir la charge pour permettre un bon essorage</p>
La porte ne s'ouvre pas		<p>Pour des raisons de sécurité, une fois que le lave-linge a démarré, la porte ne peut être ouverte. Regardez si l'icône "Porte verrouillée" est allumée. Vous pouvez ouvrir la porte en toute sécurité lorsque l'icône "Porte verrouillée" s'éteint.</p>
Durée restante imprécise.		<p>Le temps de lavage peut varier en fonction de la quantité de linge, de la pression au robinet d'eau, de la température de l'eau et d'autres conditions d'utilisation.</p> <p>En cas de constatation d'un Déséquilibre, ou si le programme d'élimination de la mousse est en cours, le temps de lavage sera plus long que prévu.</p>
Excès d'adoucissant.	Une quantité excessive d'adoucissant peut causer un débordement.	Référez-vous aux conseils de dosage de l'adoucissant pour bien le doser. Ne dépassez pas la ligne de remplissage maximal.
Adoucissant distribué trop tôt.		Fermez doucement le bac à produits. Ne tirez pas le bac à produits durant le cycle de lavage.

## Guide de dépannage

Problème	Cause possible	Solution
	<ul style="list-style-type: none"> <li>L'arrivée d'eau n'est pas appropriée.</li> <li>L'arrivée d'eau au robinet est insuffisante car il n'est pas complètement ouvert.</li> <li>Le tuyau d'arrivée d'eau est plié.</li> <li>Le filtre du tuyau d'arrivée est obstrué.</li> </ul>	<p>Vérifier un autre robinet dans la maison. Ouvrir complètement le robinet .</p> <p>Redresser le tuyau. Vérifier le filtre du tuyau d'arrivée.</p>
	<ul style="list-style-type: none"> <li>Le tuyau de vidange est plié ou obstrué.</li> <li>Le filtre de vidange est bouché.</li> </ul>	<p>Nettoyer et redresser le tuyau de vidange. Nettoyer le filtre de vidange.</p>
	<ul style="list-style-type: none"> <li>La charge est trop faible.</li> <li>La charge est déséquilibrée.</li> <li>L'appareil dispose d'un système de détection et de correction des balourds. Si des articles trop lourds sont chargés tels que des tapis de bain, peignoirs, etc., ce système peut arrêter l'essorage ou même interrompre le cycle d'essorage si le déséquilibre est important même après plusieurs essorages.</li> <li>Si le linge est encore trop humide à la fin du cycle, essorer les plus petites pièces de linge pour équilibrer la charge et répéter le cycle d'essorage.</li> </ul>	<p>Ajouter 1 ou 2 articles similaires pour équilibrer la charge. Répéter la charge pour permettre un bon essorage.</p>
	 <ul style="list-style-type: none"> <li>La porte est-elle ouverte ?</li> </ul>	<p>Fermer la porte. * Si "dE" n'apparaît pas, appeler le dépanneur.</p>
		Débrancher la prise de courant et appeler le dépanneur.
	<ul style="list-style-type: none"> <li>Si l'eau déborde à cause d'une valve défectueuse.</li> </ul>	<p>Fermer le robinet d'eau. Débrancher la prise. Appeler le dépanneur.</p>
	<ul style="list-style-type: none"> <li>S'affiche lorsque le pressostat ne fonctionne pas normalement.</li> </ul>	
	<ul style="list-style-type: none"> <li>Défaillance électrique du moteur.</li> </ul>	
	<ul style="list-style-type: none"> <li>Défaillance mécanique du moteur</li> </ul>	
	<ul style="list-style-type: none"> <li>Le lave-linge a connu une panne d'électricité.</li> </ul>	Relancer le cycle.

# Guide de dépannage



SmartDiagnosis™ fonctionne uniquement avec les appareils identifiés «SmartDiagnosis™». Dans le cas d'un téléphone mobile avec l'option statique, le diagnostic à puce peut ne pas fonctionner

## ■ Manuel d'utilisation SmartDiagnosis™

- Utiliser cette fonction seulement si demandé par votre interlocuteur à la hotline. Seule la hotline peut interpréter les sons transmis par le lave-linge.
  - SmartDiagnosis™ ne peut être activé si le lave-linge ne s'allume pas. Dans ce cas, la résolution des problèmes se fera sans l'utilitaire SmartDiagnosis™.
- Si vous rencontrez un problème avec votre lave-linge, merci de contacter la hotline et de suivre étape par étape les instructions de votre interlocuteur.

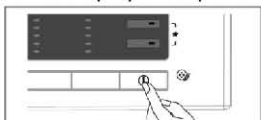

1. Allumez votre lave-linge en appuyant sur le bouton « marche-arrêt ».  
Ne touchez à aucun autres boutons.

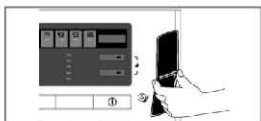

2. A la demande de la hotline, placez le micro de votre téléphone à proximité du bouton « marche-arrêt ».

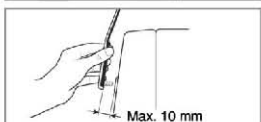

3. Appuyer sur le bouton « Température d'eau » pendant 3 secondes tout en maintenant le téléphone à proximité du bouton « marche-arrêt ».
4. Gardez le téléphone dans cette position le temps de l'enregistrement du signal sonore. Un compte à rebours de 17sec s'affichera.
  - Pour un meilleur résultat, maintenez le téléphone sans bouger.
  - Si l'enregistrement n'est pas effectué dans de bonnes conditions, il vous sera demandé de recommencer la procédure.
  - Si vous appuyez sur le bouton « marche-arrêt » pendant le SmartDiagnosis™, celui-ci s'arrêtera.
5. Une fois le compte à rebours terminé, et le signal sonore éteint. Vous pouvez alors reprendre la conversation avec l'interlocuteur de la hotline qui sera en mesure de déterminer le problème de votre lave-linge. Une solution vous sera alors proposée.

SmartDiagnosis™ est une fonctionnalité de dépannage conçue pour compléter, sans remplacer, la méthode traditionnelle de dépannage faisant appel au service technique. L'efficacité de cette fonctionnalité dépend de nombreux facteurs, et notamment de la qualité de réception du téléphone utilisé pour la transmission, des bruits externes qui peuvent survenir pendant la transmission, ainsi que de l'acoustique de la pièce où se trouve la machine, entre autres.

Par conséquent, LG ne peut pas garantir que la fonction SmartDiagnosis™ effectuée de manière efficace le diagnostic d'un problème donné.

## Termes de la garantie

### Mise au rebut des produits



1. Le pictogramme d'une poubelle barrée sur le produit indique que le produit est conforme à la Directive Européenne 2002/96/CE.
2. Tous les déchets électriques et électroniques doivent être collectés séparément et transportés par les services de voirie municipaux vers conséquence par le gouvernement ou par les autorités locales.
3. Le traitement correct de votre vieux appareil contribue à protéger l'environnement et la santé des personnes.
4. Pour plus d'informations sur le traitement de votre appareil en fin de vie, merci de bien vouloir vous adresser à votre mairie, au service de la voirie ou au magasin où vous avez acheté le produit.

### Exclusion de garantie :

Le bénéfice de la garantie est supprimé dans les cas suivants :

- Si l'appareil a été endommagé lors du transport, vol ou volé ;
- Si l'appareil n'est pas utilisé ou installé correctement, en conformité avec le manuel d'utilisation et d'installation ou dans un environnement normal; ces produits sont à usage domestique et non à usage professionnel ;
- Si le numéro de série de l'appareil est effacé, manquant ou illisible ;
- Si le produit ou un équipement auxiliaire comporte des pièces qui ne sont pas fournies, homologuées ou recommandées par LG ;
- Si l'appareil est endommagé du fait d'un événement naturel imprévisible et irrésistible, d'une surtension ou sous tension du réseau d'alimentation ou de toute autre cause qui ne serait pas sous le contrôle de LG ;
- Si l'appareil a été réparé par une personne non autorisée ou agréée par LG ;
- Si l'appareil est en location ou en leasing avec option d'achat ;
- Si les défauts ou les pannes apparaissent en-dehors de la période de garantie.
- Toute garantie est également exclue pour des incidents tenant à des cas fortuits ou de force majeure ainsi que pour les remplacements ou les réparations qui résulteraient de l'usure normale du matériel, de détériorations ou d'accidents provenant de négligence, défaut d'installation, de surveillance ou d'entretien et d'utilisation anormale ou non conforme aux prescriptions du vendeur de ce matériel.

# Fiche produit

Fiche produit_Règlement délégué (UE) no 1061/2010 de la Commission				
Nom du fournisseur ou marque	LG	LG	LG	
Référence du modèle établie par le fournisseur	F1496T/Q D(W)(A)(1-9) F8482WH/F7482WH	F1296T/Q D(W)(A)(1-9) F8282WH	F1096T/Q D(W)(A)(1-9)	
Capacité nominale en kg	8/7	8/7	8/7	kg
Classe d'efficacité énergétique	A+++	A+++	A+++	
a reçu "le label écologique de l'Union européenne" en application du règlement (CE) no 66/2010	No	No	No	
Consommation d'énergie annuelle pondérée (AEC), exprimée en kWh par an sur la base de 220 cycles de lavage standard par an pour les programmes coton à 60 °C et à 40 °C à pleine charge et à demi-charge, et de la consommation des modes à faible puissance. La consommation réelle d'énergie dépend des conditions d'utilisation de l'appareil	175/156	175/156	175/156	kWh/an
La consommation d'énergie				
- le programme standard à 60°C de coton à pleine charge	0.89/0.80	0.89/0.80	0.89/0.80	kWh
- le programme standard à 60°C de coton à charge partielle	0.75/0.64	0.75/0.64	0.75/0.64	kWh
- le programme standard à 40°C de coton à charge partielle	0.67/0.60	0.67/0.60	0.67/0.60	kWh
Consommation d'énergie pondérée en mode arrêt et en mode laissé sur marche	0.33	0.33	0.33	W
Consommation d'eau annuelle pondérée (AWC), exprimée en litres par an sur la base de 220 cycles de lavage standard par an pour les programmes coton à 60 °C et à 40 °C à pleine charge et à demi-charge. La consommation réelle d'eau dépend des conditions d'utilisation de l'appareil	11 000/10 000	11 000/10 000	11 000/10 000	litres/an
Classe d'efficacité d'essorage sur une échelle allant de la classe G (appareils les moins efficaces) à A (appareils les plus efficaces)	A	B	B	
Vitesse d'essorage maximale pour le programme "coton" standard à 60°C à pleine charge ou pour le programme "coton" standard à 40°C à demi-charge, la vitesse la plus basse des deux étant retenue, et taux d'humidité résiduelle atteint avec le programme "coton" standard à 60°C à pleine charge ou avec le programme "coton" standard à 40 °C à demi-charge, la taux le plus élevé étant retenu;	1400	1200	1000	rpm
	44	53	53	%
Programme "Coton 60°/40°" Intensif de lavage standard auxquels se rapportent les informations qui figurent sur l'étiquette et sur la fiche technique des programmes conviennent pour nettoyer du linge en coton normalement sale et qu'il s'agit des programmes les plus efficaces en termes de consommation combinée d'eau et d'énergie;				
La durée du programme				
- le programme standard à 60°C de coton à pleine charge	252/240	252/240	252/240	min
- le programme standard à 60°C de coton à charge partielle	225/209	225/209	225/209	min
- le programme standard à 40°C de coton à charge partielle	226/212	226/212	226/212	min
Durée du mode laissé sur marche (TI)	10	10	10	min
Émissions acoustiques dans l'air, exprimées en dB(A) re 1 pW et arrondies à l'entier le plus proche, au cours des phases de lavage et d'essorage, pour le programme "coton" standard à 60 °C à pleine charge	54	54	54	dB(A)
d'essorage, pour le programme "coton" standard à 60 °C à pleine charge	75	74	74	
Librement-permanent				



QUELLAVELINGE.COM