

Manuel de l'utilisateur

F1443KD(1~9)
F14164WH



Avant la mise en service de l'appareil, lisez attentivement les règles de sécurité.

Nous vous remercions d'avoir choisi un lave-linge automatique LG. Lisez attentivement ce manuel de l'utilisateur, il contient des instructions d'installation sécurisée, d'utilisation et d'entretien. Rangez-le de manière à pouvoir le consulter par la suite en cas de questions sur l'appareil. Notez le modèle et le numéro de série de votre lave-linge.

SERVICE CLIENTS FRANCE

N° magique vert : 32.20 dites LG (appel gratuit depuis un poste fixe).

Recherche des erreurs		
	- L'alimentation en eau est insuffisante. - Les robinets d'arrivée d'eau ne sont pas complètement ouverts. - Le tuyau d'arrivée d'eau est plié. - Le filtre du tuyau d'arrivée est bouché.	Ouvrez complètement le robinet. Redressez les tuyaux. Essayez de brancher l'appareil sur une autre arrivée d'eau. Vérifiez le filtre du tuyau d'arrivée d'eau.
	- Le tuyau de vidange est coincé ou bouché. - Le filtre de vidange est bouché.	Nettoyez le tuyau de vidange et remettez-le en position droite. Nettoyez le filtre de vidange.
	- La charge de linge est insuffisante - La charge n'est pas répartie régulièrement. - L'appareil est équipé d'un système de contrôle et de correction pour la répartition du linge. Si vous chargez des articles dont le poids est important (tapis de bain, peignoir en éponge, etc.) ou si le linge est encore trop mouillé à la fin du cycle, le système peut interrompre l'essorage. Ajoutez des petits vêtements au linge, équilibrez la charge et recommencez le cycle d'essorage.	Ajoutez 1 ou 2 pièces de linge semblables pour équilibrer la charge de linge. Modifiez la répartition de la charge pour obtenir un essorage correct.
	- Problème de porte	Fermez correctement la porte ou appelez le service clients (☎ Numéro magique vert 32 20 dites = LG =)
	- Problème sonde	Débranchez et appelez le service clients
	- Problème de niveau d'eau	Fermez le robinet d'arrivée d'eau. Débranchez la prise et appelez le service clients.
	- Problème au niveau du pressostat	Appelez le service clients.
	- Problème moteur	Appelez le service clients.
	- Fuite d'eau	Appelez le service clients.
	- Cycle interrompu suite à une coupure de courant.	Relancez le cycle.
Autres codes erreurs		Appelez le service clients.

Cloquetis et tintements	Des corps étrangers tels que pièces de monnaie ou épingles de sûreté se trouvent probablement dans le tambour ou dans la pompe.
Bruits de craquement	Une charge lourde peut provoquer des bruits de craquement. La plupart du temps, ce bruit est normal.
Vibrations	Les cales de transport et l'emballage ont-ils été enlevés? Les parquets sont sensibles aux vibrations : procurez-vous des rondelles en caoutchouc pour les pieds de la machine, via votre magasin.
Fuite d'eau	Vérifiez les branchements des tuyaux et le branchement fixe. Enlevez ce qui bouche le tuyau de vidange. Appelez un plombier si nécessaire. Nettoyez le bac à lessive. Attention, les pastilles de lessive doivent être placées directement dans le tambour et non dans le bac à lessive.
Formation trop importante de mousse	Trop de lessive ou lessive non adaptée.
Le lave-linge ne démarre pas	Le cordon électrique n'est peut-être pas branché ou un cordon de raccordement n'est pas fixé.
Le lave-linge n'essore pas	Vérifiez si la porte est bien fermée.
La porte ne s'ouvre pas	Une fois que le programme a démarré, il n'est plus possible d'ouvrir la porte pour des raisons de sécurité. Attendez une ou deux minutes avant d'ouvrir la porte jusqu'à ce que le système de blocage électronique libère la porte.

Instructions de sécurité pour la mise en service

Lisez toutes les instructions d'utilisation et les explications avant de mettre l'appareil en service. Suivez soigneusement les instructions. Gardez toujours à portée de main la notice d'utilisation pour pouvoir la consulter par la suite. Si vous revendez ou donnez l'appareil, remettez cette notice au nouveau propriétaire. Pour des raisons de sécurité, les avertissements indiqués ci-dessous doivent être strictement respectés. Avant d'installer l'appareil et de le mettre en service, lisez la notice d'utilisation.

- Utilisation prévue : cet appareil est uniquement destiné à l'utilisation dans des pièces sèches. Utilisez l'appareil uniquement avec de l'eau froide potable et pour laver des tissus avec des lessives conçues spécialement pour les lave-linge. Tout autre usage est inapproprié et peut entraîner des blessures et l'exclusion de la garantie par le fabricant.
- Cet appareil ne doit être utilisé que par des adultes. Ne permettez pas à des enfants de toucher les éléments de commande ou de jouer avec le produit.
- Ne procédez à aucune modification sur l'appareil sous peine de vous exposer à un danger.
- Cet appareil est lourd. Transportez-le avec précaution.
- Avant d'utiliser l'appareil, enlevez l'emballage et toutes les cales de transport fixées par des boulons. Si vous ne le faites pas, vous risquez d'endommager gravement l'appareil.
- Tous les travaux d'installation doivent être effectués par un monteur spécialisé ou par un technicien.
- Faites effectuer les branchements électriques par un électricien.
- Ne posez pas l'appareil sur le cordon électrique.
- Si vous installez l'appareil sur une moquette, réglez la hauteur des pieds pour que l'air puisse circuler sous l'appareil.
- Débranchez toujours le lave-linge et fermez le robinet d'arrivée d'eau. Débranchez l'appareil en retirant la prise - ne débranchez jamais en tirant sur le cordon électrique. Ne touchez jamais la prise avec des mains ou des doigts mouillés.
- Ne surchargez pas l'appareil.
- Lavez uniquement des tissus lavables en machine. Si vous avez des doutes, consultez les indications sur l'étiquette.
- Ne placez pas d'appareils électriques, de bougies, etc. à proximité de l'appareil. L'appareil pourrait prendre feu ou des pièces pourraient se déformer.
- Protégez l'appareil de l'eau et de l'humidité : risque de court-circuit ou d'incendie.
- Raccordez l'appareil à une prise murale de 220-240 V. N'utilisez pas de rallonge électrique ou de prise multiple.
- Videz toutes les poches. Les objets durs ou coupants tels que pièces de monnaie, épingles, clous, vis ou cailloux peuvent provoquer des dégâts importants. Un tambour rempli de manière irrégulière peut provoquer de fortes vibrations. Si vous constatez aussi des vibrations lorsque le tambour est vide, adressez-vous à un partenaire autorisé.
- Ne lavez pas ou ne séchez pas d'articles qui ont été nettoyés, lavés, humidifiés ou taponnés avec des substances inflammables ou explosives (comme cire, pétrole, peinture, essence, détachant, produits chimiques de nettoyage à sec, kérosène etc.). Risque d'incendie ou d'explosion !
- Ne mettez pas dans le lave-linge des produits qui ont un revêtement à base de pétrole (par ex. revêtement en nylon, courroies en plastique etc.). Si vous avez utilisé un détachant, vérifiez que le produit solvant est complètement parti avant de mettre le vêtement dans le lave-linge. Du pétrole peut rester dans la cuve après un cycle de lavage et peut prendre feu pendant l'opération de séchage. Ne mettez pas de vêtement huileux dans le lave-linge.
- Ne faites pas passer l'appareil par des endroits où sont stockés des matières inflammables telles que pétrole, benzol ou gaz inflammables. Ces matières peuvent provoquer des incendies ou des explosions. N'utilisez pas de produits nettoyants inflammables.
- Ne dépassez pas la dose d'assouplissant prescrite. Un dosage excessif peut abîmer les vêtements.
- Après un cycle de lavage, laissez la porte du tambour ouverte pour protéger l'élasticité de la porte. Ne vous appuyez pas sur la porte du tambour. Ne vous asseyez pas et ne montez pas sur le lave-linge. Faites attention à ne pas vous coincer les doigts lorsque vous fermez la porte.
- Avant d'ouvrir la porte, vérifiez que toute l'eau a été évacuée. N'ouvrez jamais la porte lorsqu'il y a encore de l'eau dans le tambour. Vous risquez de vous brûler.
- Les animaux et les enfants ont pu se dissimuler dans le lave-linge. Vérifiez toujours l'appareil avant de le mettre en marche.
- La porte en verre est brûlante pendant le lavage. Éloignez les enfants de l'appareil lorsqu'il fonctionne.
- N'essayez jamais de réparer vous-même l'appareil. Les réparations effectuées de manière incorrecte peuvent provoquer des blessures ou/et des dysfonctionnements sérieux de l'appareil.
- Les réparations, l'entretien ou la maintenance du produit ne doivent être effectuées que par le service après-vente autorisé et avec des pièces de rechange originales.
- Au moment de la mise au rebut de votre vieux lave-linge, enlevez le cordon électrique et détruisez le verrouillage de la porte afin que des enfants en jouant ne puissent pas s'enfermer dans l'appareil.
- Si l'appareil est installé sur un sol recouvert de moquette, vérifiez que l'ouverture du raccordement n'est pas bloquée.
- Lorsque l'appareil a été immergé dans l'eau, appelez le service après-vente. Risque de court-circuit ou d'incendie.
- Le couvercle du filtre et le bac de lessive ne doivent pas être ouverts pendant que l'appareil fonctionne.
- Rangez la lessive et les produits nettoyants hors de portée des enfants. Danger d'empoisonnement.

Mise au rebut des produits

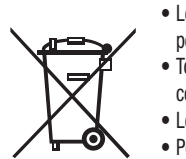

- Le pictogramme d'une poubelle barrée sur le produit indique que le produit est conforme à la Directive Européenne 2002/96/CE.
- Tous les déchets électriques et électroniques doivent être collectés séparément et transportés par les services de voirie municipaux vers conséquence par le gouvernement ou par les autorités locales.
- Le traitement correct de votre vieux appareil contribue à protéger l'environnement et la santé des personnes.
- Pour plus d'informations sur le traitement de votre appareil en fin de vie, merci de bien vouloir vous adresser à votre mairie, au service de la voirie ou au magasin où vous avez acheté le produit.

Instructions de sécurité pour l'installation

Installez l'appareil ou stockez-le uniquement à un endroit où la température ne descend pas au-dessous de zéro et où il n'est pas exposé aux intempéries. Respectez les réglementations et les normes légales lorsque vous installez le lave-linge. Assurez-vous que l'ouverture sous l'appareil n'est pas bloquée par la moquette si le lave-linge est installé sur un sol recouvert de moquette. Dans les pays où il existe un risque de cafards ou d'autres animaux nuisibles, veillez à ce que l'appareil et son environnement soient toujours dans un bon état de propreté. Les dégâts occasionnés sur l'appareil par des cafards ou autres animaux nuisibles ne sont pas couverts par la garantie.

ATTENTION lors de l'installation de l'appareil

Installez le lave-linge sur un sol plat et dur. Assurez-vous que la circulation de l'air autour du lave-linge n'est pas gênée par des tapis, des couvertures, etc.

- N'essayez jamais de compenser les irrégularités du sol avec du bois, du papier ou des matériaux de ce genre glissés sous le lave-linge.
- Lorsqu'il n'est pas possible d'installer le lave-linge à bonne distance de la cuisinière à gaz ou des poêles à charbon, prévoyez une isolation avec revêtement en feuille d'aluminium (85 x 60 cm) que vous installerez sur le côté de la cuisinière ou du poêle.
- Le lave-linge ne doit pas être installé dans des pièces où la température peut chuter en dessous de 0°C.
- Lorsque vous installez le lave-linge, faites en sorte qu'il soit facilement accessible à un technicien en cas de panne de courant.
- Réglez les quatre pieds à l'aide de la clé des cales de transport pour que l'appareil soit bien équilibré, et respectez un espace de 20 mm entre le haut du plateau du lave-linge et le bas du plan de travail.

ATTENTION Précautions d'emploi du cordon électrique

Nous vous conseillons de brancher la plupart des appareils sur une prise électrique qui leur est réservée. L'appareil concerné doit être branché directement dans sa propre prise, sans prise multiple ou raccordements divers. Contrôlez les spécifications indiquées dans le présent manuel de l'utilisateur. Ne surchargez pas les prises murales. Les prises de courant surchargées ou surdimensionnées ou les rallonges électriques, les cordons électriques abîmés, les isolations des cordons électriques endommagées ou pas été soigneusement vérifiées et peuvent provoquer un court-circuit ou s'enflammer. Vérifiez régulièrement le cordon électrique de votre appareil. Lorsqu'il est endommagé ou qu'il vous paraît usé, retirez la prise, n'utilisez pas l'appareil et faites changer le cordon électrique par un électricien ou le service après-vente. Protégez le cordon électrique des usures physiques ou mécaniques, ne marchez pas dessus, ne l'entortillez pas, ne le tenez pas, ne le tournez pas, ne le coinciez pas dans une porte. Faites attention aux prises, aux branchements muraux et au point où le cordon électrique sort de l'appareil. Nous vous conseillons de brancher l'appareil uniquement dans une prise équipée d'un disjoncteur différentiel.

ATTENTION Lieu d'installation et conditions

Cet appareil n'est pas destiné à une utilisation en mer ou en mouvement, par exemple dans des caravanes, des avions, etc. Fermez le robinet principal d'arrivée d'eau lorsque vous n'utilisez pas l'appareil pendant une assez longue période (lorsque vous partez en vacances par exemple), tout particulièrement si l'existence de pluie d'évacuation au sol à proximité. Si vous changez l'appareil de place, utilisez les emballages d'origine. Bloquez les portes pour éviter que les enfants ne restent enfermés à l'intérieur. Les matériaux d'emballage (par exemple film plastique, styropore) peuvent être dangereux pour les enfants. Risque d'étouffement ! Tenir les matériaux d'emballage hors de portée des enfants.

ATTENTION Surface de sol

- La surface doit être propre, sèche et plane.
- Installez le lave-linge sur un sol plat et dur.
- Un emplacement correct et une surface plane vous garantissent une longévité accrue et une grande fiabilité.
- Le lave-linge doit être installé sur une surface parfaitement à l'horizontale.
- Il ne doit pas être déséquilibré par une charge.
- La surface doit être propre, sans trace de cire ou d'autres substances lubrifiantes.
- Les pieds du lave-linge ne doivent pas entrer en contact avec de l'eau. Si les pieds du lave-linge sont mouillés, l'appareil peut glisser.

Fiche technique

Nom du produit	Lave-linge chargement frontal	Max. watt	2200 W
Alimentation électrique	220-240 V~, 50 Hz	Capacité de lavage	11 kg
Dimensions LxPxH	600 x 640 x 850	Consommation d'eau	77 l (7 l / kg)
Poids	70 kg	Pression de l'eau autorisée	1.0-10 bar (100-1000kPa)

6 Installation du tuyau de vidange

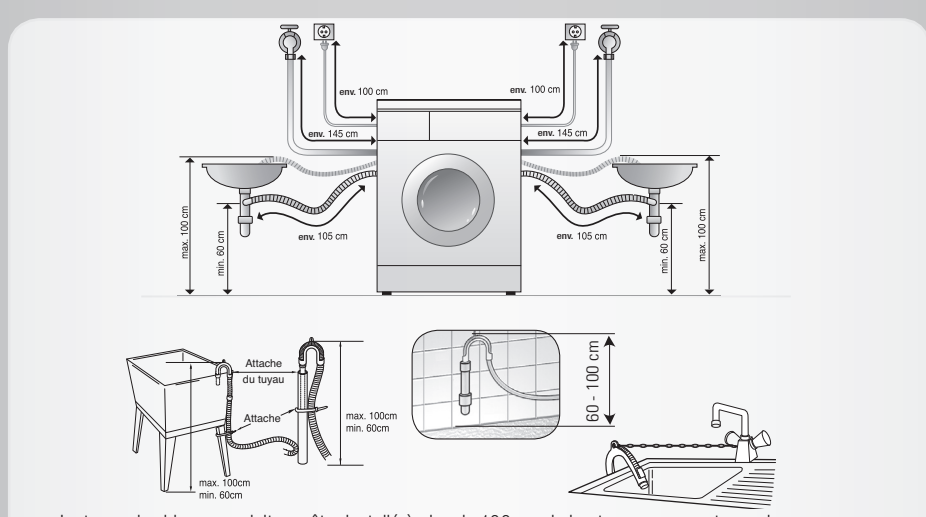

- Le tuyau de vidange ne doit pas être installé à plus de 100 cm de hauteur par rapport au sol.

- Une installation appropriée et sécurisée prévient les risques de fuites.

- Si le tuyau de vidange est trop long, ne cherchez pas à le faire rentrer dans le lave-linge, cela pourrait engendrer des nuisances sonores.

Mise à niveau

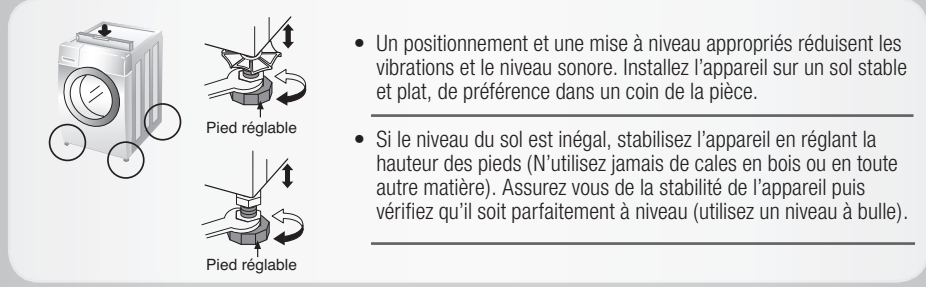

Parquets

- Les parquets sont particulièrement sensibles aux vibrations.
- Pour éviter les vibrations nous vous recommandons de placer des rondelles en caoutchouc d'au moins 15 mm d'épaisseur sous chaque pied.
- Si possible installer la machine dans un angle de la pièce à l'endroit le plus stable.
- * Insérer les rondelles de caoutchouc pour réduire les vibrations.

- * Vous pouvez vous procurer les rondelles de caoutchouc en les commandant au SAV de LG sous la référence 4620ER4002B.



4 Branchement électrique

- N'utilisez pas de rallonge électrique ou de prise multiple.
- Pour des raisons de sécurité, les cordons électriques défectueux doivent être remplacés par le fabricant, par le service après-vente ou par un électricien.
- Retirez toujours la prise du lave-linge et fermez le robinet d'arrivée d'eau.
- Branchez l'appareil à une prise mise à la terre en conformité avec les directives en vigueur.
- L'appareil doit être installé de manière à pouvoir accéder facilement à la prise.

- Les réparations effectuées sur le lave-linge doivent être confiées uniquement à du personnel qualifié. Les réparations effectuées par des personnes sans expérience peuvent provoquer des blessures ou des dégâts sérieux. Contactez le service après-vente de votre localité.
- N'installez pas votre lave-linge dans des pièces où la température peut descendre au-dessous de 0°C. Le gel dans les tuyaux peut les faire éclater sous la pression. Le module de commande électronique peut perdre de sa fiabilité lorsque les températures sont négatives.
- Si l'appareil est livré pendant les mois d'hiver et que les températures ont chuté au-dessous de 0°C, laissez le lave-linge quelques heures à la température de la pièce avant de le mettre en marche.

AVERTISSEMENT

La machine ne doit pas être utilisée par de jeunes enfants ou des personnes handicapées sans surveillance. Surveillez les enfants : ils ne doivent pas jouer avec la machine.

5 Branchement du tuyau d'eau

Utilisez le tuyau livré avec le lave-linge. Ne jamais réutiliser un tuyau usagé.

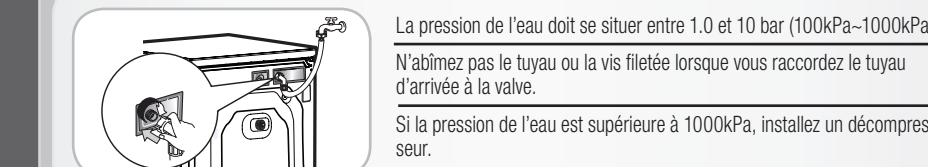

La pression de l'eau doit se situer entre 1.0 et 10 bar (100kPa-1000kPa). N'abîmez pas le tuyau ou la vis filetée lorsque vous raccordez le tuyau d'arrivée à la valve.

Si la pression de l'eau est supérieure à 1000kPa, installez un décompresseur.

- Deux joints d'étanchéité en caoutchouc sont livrés avec les tuyaux d'arrivée d'eau. Ils servent à éviter les fuites.
- Assurez-vous que la bague de serrage est suffisamment vissée.
- Vérifiez régulièrement l'état du tuyau et remplacez-le si nécessaire.
- Assurez-vous que le tuyau n'est pas plié ou écrasé.

Si, après avoir effectué le branchement, vous constatez une fuite, recommencez les mêmes étapes d'installation. Utilisez un robinet d'eau ordinaire. Si le robinet est carré ou trop grand, enlevez la bague d'écartement avant d'installer le robinet dans l'adaptateur.

1 Déballage du lave-linge

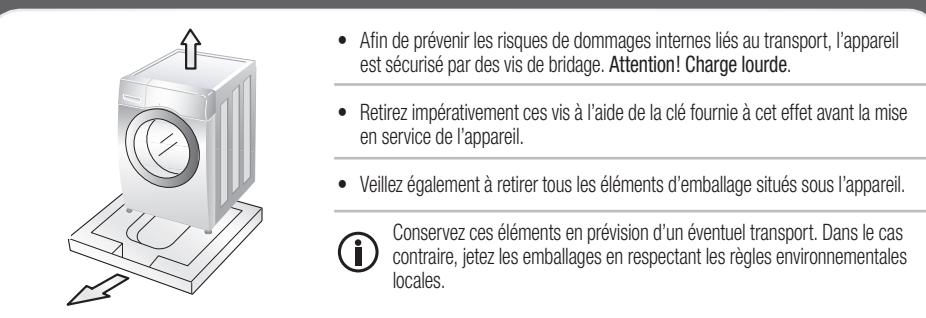

Conservez ces éléments en prévision d'un éventuel transport. Dans le cas contraire, jetez les emballages en respectant les règles environnementales locales.

2 Vis de bridage

- Les vis sont utilisées pour sécuriser le transport. Elles doivent impérativement être retirées avant la mise en service de l'appareil afin d'éviter tous dysfonctionnements tels que d'importantes vibrations ou des nuisances sonores.
- Dévissez les vis à l'aide de la clé prévue à cet effet et présente dans l'emballage.

- Retirez les vis et les chevilles en caoutchouc.
- Bouchez les trous avec les capuchons en plastique fournis.

Conservez les vis de bridage, les capuchons en caoutchouc et la clé afin de les réutiliser si vous devez à nouveau transporter l'appareil.

3 Conditions d'installation

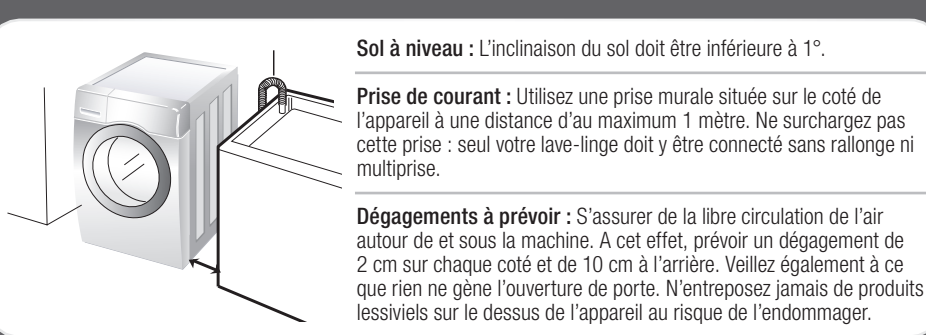

Sol à niveau : L'inclinaison du sol doit être inférieure à 1°.

Prise de courant : Utilisez une prise murale située sur le côté de l'appareil à une distance d'au maximum 1 mètre. Ne surchargez pas cette prise : seul votre lave-linge doit y être connecté sans rallonge ni multiprise.

Dégagements à prévoir : S'assurer de la libre circulation de l'air autour de et sous la machine. A cet effet, prévoir un dégagement de 2 cm sur chaque côté et de 10 cm à l'arrière. Veillez également à ce que rien ne gêne l'ouverture de porte. N'entreposez jamais de produits lessiviels sur le dessus de l'appareil au risque de l'endommager.

Préparation

CONTROLLER :

N'utilisez jamais un appareil défectueux!
En cas de problème, débranchez l'appareil et coupez l'arrivée d'eau.
Appelez le service après-vente.

ALIMENTER :

Ouvrez le robinet d'eau.

SÉCURISER :

Fixez le coude du tuyau de vidange au tuyau d'évacuation des eaux usagées.

BRANCHER :

Uniquement avec les mains sèches !
Tenez uniquement la prise !

PRÉPARATION DE LA CHARGE :

- Videz les poches
- Faites attention aux parties métalliques
- Placez le linge délicat dans un filet
- Remontez les fermetures éclair

TRI DU LINGE :

- Lavez séparément le linge neuf
- Pas de pré-lavage
- Traitez si nécessaire les taches avant le lavage
- Très sale
- Pré-lavage

DURETÉ DE L'EAU

- Utilisez un produit anticalcaire si la dureté de l'eau est supérieure ou égale à 3.
- Suivez les indications de dosage du fabricant. (versez l'adoucisseur dans le bac à produits principal après utilisation de la lessive.)

ENTRETIEN DU TAMBOUR

- Enlevez les articles
- Laissez la porte ouverte (pour que le tambour sèche)
- Vérifiez le joint en caoutchouc régulièrement.

LAVAGE ÉCOLOGIQUE

- Lavez un maximum d'articles à la fois.
- Évitez le «Prélavage» si possible
- Privilégiez l'utilisation du programme court

Pictogrammes



Bac à lessive

A Prélavage

Pour le linge très sale, placez 1/4 de la dose de lessive dans ce bac. Sélectionnez ensuite l'option pré-lavage sur le bandeau de commande.

B Bac principal

Placez la lessive dans ce bac. Respectez les dosages et les indications du fabricant. Faites un prélavage si votre linge est très sale.

C Assouplissant

Ne dépassez pas le niveau maximum de remplissage. Les assouplissants très concentrés doivent être dilués avec un peu d'eau.

Programmes de lavage

Programme	Description	Type de textile	Température de l'eau (Au choix)	Vitesse d'essorage (Au choix)	Options	Charge conseillée
Coton	Une grande efficacité de lavage grâce à des mouvements de tambour très différents	Linge de couleur (chemises de nuit, pyjamas ...) et coton blanc peu sale (sous-vêtements).	40°C (Froid à 95°C)	1400 (0 à 1400 tr/m)		Capacité maximale
Coton Eco	Une performance de lavage optimisée avec une consommation électrique moindre.		60°C (Froid à 60°C)		- Fin différée - Anti-froissage - Favori	5.5 kg
Synthétiques	Idéal pour les textiles du quotidien, qui n'ont pas besoin d'être repassés après le lavage.	Polyamide, acrylique, polyester	40°C (Froid à 60°C)	1000 (0 à 1000 tr/m)	- Prélavage - Rincage extra - Rincage+Essorage - Gain de temps - Intensif	6.5 kg
Ultra Silence	Plus de silence, moins de vibrations, et un faible essorage pour un fonctionnement ultra-silencieux même en pleine nuit.	Linge de couleur (chemises de nuit, pyjamas ...) et coton blanc peu sale (sous-vêtements).	40°C (Froid à 60°C)	800 (0 à 1000 tr/m)		6.5 kg
Mix 40°C	Textiles mélangés, hors textiles nécessitant un soin particulier (soie/vêtements délicats, textiles sport, vêtements foncés, laine, couette/couverture, rideaux...)	Textiles mélangés, hors textiles nécessitant un soin particulier (soie/vêtements délicats, textiles sport, vêtements foncés, laine, couette/couverture, rideaux...)	40°C (Froid à 40°C)	1000 (0 à 1400 tr/m)		5.5 kg
Peaux sensibles	Idéal pour bien dissoudre les résidus de lessive sur les vêtements.	Textiles en contact direct avec la peau comme les sous-vêtements, couches en tissu, serviettes de toilette, draps, taies d'oreillers et housses de couette.	40°C (Froid à 60°C)	1400 (0 à 1400 tr/m)		Capacité maximale
Univers blanc	Adapté pour le linge de maison: draps, serviettes... et le linge de bébé. Meilleure efficacité de rinçage.	Linge de maison, sous-vêtements en coton	60°C (95°C)	1000 (0 à 1000 tr/m)	- Fin différée - Anti-froissage - Favori - Prélavage - Rincage extra - Rincage+Essorage - Intensif	5.5 kg
Couette	Adapté pour les articles volumineux: couverture, coussin, jete de canapé etc	Couette, couverture, plaid ...	40°C (Froid à 40°C)			Taille 1 personne
Textiles Sport	Idéal pour laver des vêtements de sport et/ ou d'extérieur comme par exemple des vêtements de jogging, de fitness... : respect de l'élasticité des fibres et des propriétés.	Vêtements de sport, de fitness et de plein	40°C (Froid à 40°C)	800 (0 à 800 tr/m)	- Fin différée - Favori - Anti-froissage - Rincage+Essorage - Gain de temps - Intensif	3.0 kg
Noir Eclat	Idéal pour laver des textiles susceptibles de se décolorer. Ce cycle minimise la décoloration due aux frictions des vêtements entre eux ou avec le tambour grâce à un rythme, un niveau d'eau et une température adaptés.	Vêtements foncés en coton ou tissus colorés pouvant dégorger.	30°C (Froid à 40°C)	800 (0 à 1400 tr/m)		
Délicat	Idéal pour laver le linge fragile: soie, vêtements féminins délicats, lingerie, voilages etc.	Délicat, linge fragile	40°C (Froid à 40°C)	800 (0 à 800 tr/m)	- Fin différée - Anti-froissage - Favori - Rincage+Essorage - Intensif	3.0 kg
Laine	Idéal pour laver les lainages lavables en machine. Attention : utiliser une lessive adaptée aux lainages lavables en machine.	Lainages lavables en machine	40°C (Froid à 40°C)	800 (0 à 800 tr/m)		
Rapide 30	Lavage en 30 min., idéal pour coton et synthétiques de couleur, peu sales.	Blanc / Couleur peu sale, rapide	30°C (Froid à 40°C)	800 (0 à 1400 tr/m)		
Intensif 60 min (Idéal comme programme court quotidien)	Lavage en 60 min. seulement de charges quotidiennes, avec une bonne performance de lavage et d'énergie.	Coton et tissus mélangés (programme de 60 min, idéal comme cycle quotidien.)	60°C (Froid à 60°C)	1000 (0 à 1400 tr/m)		5.5 kg

Température de l'eau : sélectionnez la température de l'eau en fonction du programme de lavage. Suivez les instructions de lavage indiquées sur l'étiquette du vêtement. Pour les tests comparatifs qui doivent se faire selon les normes EN60456 et IEC60456, sélectionner le programme "Coton Eco 60°C" + l'option Intensif + la vitesse d'essorage maximale.
En ce qui concerne les tests comparatifs : sur les programmes Coton, Synthétiques et Intensif 60 min., toujours sélectionner l'option Intensif et la vitesse d'essorage maximale. Les résultats des tests dépendent de la pression, de la dureté et de la température d'arrivée de l'eau, de la température de la pièce, du type et du poids de la charge, du degré de salissure, de la qualité du détergent, des variations du courant électrique et des options additionnelles choisies.

Le programme laine de ce lave-linge a reçu le label Woolmark (société spécialisée dans le contrôle et le test des lainages). Ce label atteste du respect des lainages lors d'un lavage en machine. M0912
Remarque : Il tient de suivre les instructions fournies par les fabricants du vêtement et de l'appareil.

Attention : rangez la lessive et les produits nettoyants hors de portée des enfants. Danger d'empoisonnement.

Trier le linge

Reportez vous aux pictogrammes présents sur l'étiquette du vêtement et respectez les instructions du fabricant.

Placer le linge dans le tambour

Avant de charger le linge, vérifiez que toutes les poches sont vides.
Assurez vous ensuite qu'aucun article n'a été oublié dans le tambour lors d'un précédent lavage. Vérifiez également qu'aucun objet n'est coincé entre le tambour et le joint d'étanchéité.

Verser la lessive

Respectez les informations indiquées sur le paquet de lessive.

Mettre en marche le lave-linge en appuyant sur le bouton «Marche/Arrêt».

Sélectionner un programme

Sélectionner la vitesse d'essorage

- **Essorage seul :** Appuyez sur la touche Marche/Arrêt et sélectionnez une vitesse d'essorage.

- **Vidange seule :** Appuyez sur la touche Marche/Arrêt et sélectionnez « Pas d'essorage ».

*N.B.: Si vous sélectionnez Essorage seul ou Vidange seule, ne touchez pas au bouton de sélection des programmes.

Choisir une option

Rincage extra : Réalisé à 40°C, il dissout les résidus de lessive et optimise le résultat de rinçage.
Rincage+Essorage : Peut permettre de détacher des textiles les taches fraîches.
Gain de temps : Permet de réduire la durée de programme. Pour l'utiliser, pressez la touche avant de lancer le programme.

Intensif : Option idéale pour un linge normalement sale à très sale. La durée de lavage peut être allongée.

Vous pouvez sélectionner ici le type de **Rincage** et la **Température**

Rincage++ + A.C.P. : Ajoute un rinçage de plus après la phase de rinçage, puis le tambour s'arrête en cuve pleine jusqu'à ce que vous appuyiez de nouveau sur la touche Départ.

Normal + A.C.P. : Après la phase de rinçage, le tambour s'arrête en cuve pleine jusqu'à ce que vous appuyiez de nouveau sur la touche Départ.

Rincage++ : Ajoute deux rinçages de plus après la phase de rinçage.
Rincage+ : Ajoute un rinçage de plus après la phase de rinçage.

Rincage++ + A.C.P. : 95°C

Normal + A.C.P. : 60°C

Rincage++ : 40°C

Rincage+ : 30°C

Normal : 20°C

Froid : Froid

4 fonctions additionnelles

Fin différée / Anti-froissage / Favori / Prélavage



Tableau de commande

Bac à produits

tambour

Accès à la pompe de vidange

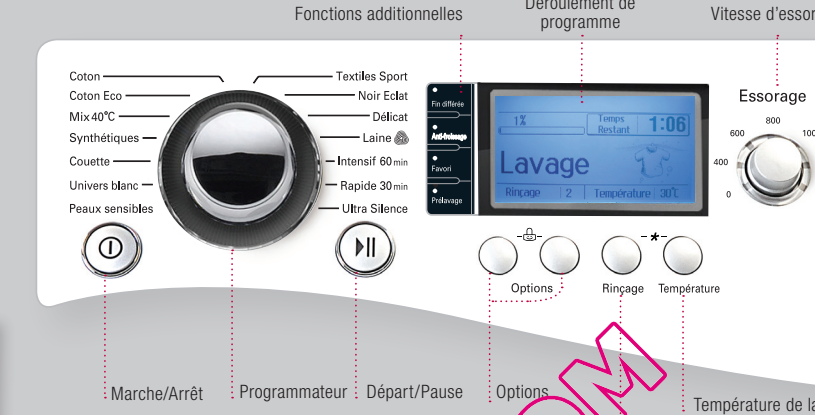
Bouton Départ/Pause

Options

Rincage

Température

Options

Rincage

Température

Options

Fonctions additionnelles

Fin différée

L'option "Fin différée" détermine la fin du cycle de lavage. De 3 à 19 h après l'heure à laquelle vous programmez le cycle.

Comment régler la "Fin différée"

- Appuyez sur la touche Marche/ Arrêt.
- Tournez le bouton de sélection du programme, pour sélectionner le programme que vous voulez utiliser.
- Appuyez sur le bouton « Fin différée » : Chaque pression sur cette touche recule d'une heure la fin du cycle.
- Appuyez sur « Départ/ Pause ».

Anti-froissage

- Si vous désirez éviter le froissage du linge, appuyez sur cette touche pendant l'essorage.

Favori

- Le programme Favori vous permet de mémoriser un cycle de lavage personnalisé en vue d'une prochaine utilisation.
- Pour créer un programme Favori :
(1) Sélectionnez un programme.
(2) Sélectionnez la méthode de lavage, le nombre de rinçages, la vitesse d'essorage, la température, etc.
(3) Maintenez enfoncé le bouton programme Favori pendant 3 secondes. (2 bips retentissent)

Le programme Favori est ainsi mémorisé pour une prochaine utilisation. Pour réutiliser le programme Favori, sélectionnez-le et appuyez sur Départ/ Pause.

Prélavage

- Utilisez cette option pour les charges qui nécessitent un prétraitement. Ajoute 19 minutes de pré-lavage et un vidange.
- Lors de l'utilisation de l'option "Prélavage", utilisez de la lessive en poudre dans le bac principal.

Sécurité enfants

Sélectionnez cette fonction pour bloquer les touches de commande et empêcher toute manipulation.

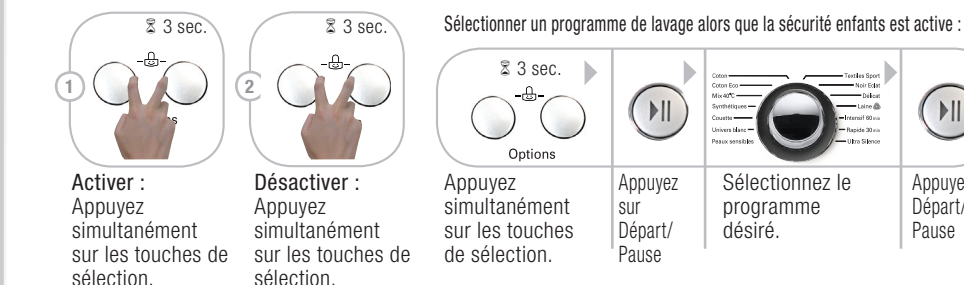

Nettoyage de la cuve

Le NETTOYAGE DE LA CUVE est un cycle de lavage spécial permettant de nettoyer l'intérieur du lave-linge. Ce cycle de lavage utilise un volume d'eau plus important et une vitesse d'essorage plus élevée. **Faites tourner régulièrement ce cycle de lavage.**



Choix de la langue



Signal sonore

La fonction d'activation/de désactivation du bip peut être réglée pendant le cycle de lavage seulement. Pour régler la fonction d'activation/de désactivation du bip, suivez ces étapes.

1. Allumez la machine à laver (en appuyant sur la touche **Marche/Arrêt**).
2. Appuyez sur la touche **Départ/Pause**.
3. Appuyez sur les touches **Option** et **Rincage** en même temps et maintenez-les enfoncées pendant trois secondes pour régler la fonction d'activation/de désactivation du bip.

Une fois la fonction d'activation/de désactivation du bip réglée, le réglage reste mémorisé même après la mise hors tension de la machine.

Nettoyage et entretien

Attention : avant de nettoyer l'intérieur du lave-linge, débranchez la prise pour éviter tout risque de décharge électrique.

Nettoyage du filtre d'arrivée d'eau



Nettoyage du filtre de la pompe



Nettoyage du bac de lessive



Nettoyage en général

IMPORTANT : n'utilisez pas d'alcool méthylique, de produits solvants ou de produits analogues.

Extérieur

L'entretien minutieux de votre lave-linge peut prolonger sa durée de vie. Vous pouvez nettoyer l'extérieur du lave-linge à l'eau chaude associée à un produit ménager non abrasif. Nettoyez immédiatement toutes les éclaboussures. Nettoyez avec un chiffon humide. Évitez de rayer la surface en posant des objets coupants. Ne passez jamais le jet d'eau sous le lave-linge !

Intérieur

Séchez l'ouverture de la porte, le joint d'étanchéité et la porte en verre. Faites tourner le lave-linge avec un cycle complet à l'eau chaude. Recommencez l'opération si nécessaire.