

Instructions for use

WASHING MACHINE

GB

GB

English,1

DE

Deutsch,13

SL

Slovensko,25

HR

Hrvatski,37

RO

Română,49

IWB 5105

Contents

Installation, 2-3

Unpacking and levelling
Connecting the electricity and water supplies
The first wash cycle
Technical data

Description of the washing machine and starting a wash cycle, 4-5

Control panel
Indicator lights
Starting a wash cycle

Wash cycles, 6

Table of wash cycles

Personalisation, 7

Setting the temperature
Functions

Detergents and laundry, 8

Detergent dispenser drawer
Preparing the laundry
Garments requiring special care
Load balancing system

Precautions and tips, 9

General safety
Disposal

Care and maintenance, 10

Cutting off the water or electricity supply
Cleaning the washing machine
Cleaning the detergent dispenser drawer
Caring for the door and drum of your appliance
Cleaning the pump
Checking the water inlet hose

Troubleshooting, 11

Service, 12

Installation

GB

! This instruction manual should be kept in a safe place for future reference. If the washing machine is sold, transferred or moved, make sure that the instruction manual remains with the machine so that the new owner is able to familiarise himself/herself with its operation and features.

! Read these instructions carefully: they contain vital information relating to the safe installation and operation of the appliance.

Unpacking and levelling

Unpacking

1. Remove the washing machine from its packaging.
2. Make sure that the washing machine has not been damaged during the transportation process. If it has been damaged, contact the retailer and do not proceed any further with the installation process.

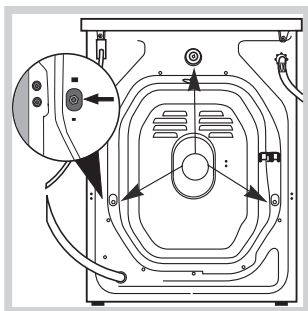

3. Remove the 3 protective screws (used during transportation) and the rubber washer with the corresponding spacer, located on the rear part of the appliance (see figure).

4. Close off the holes using the plastic plugs provided.
5. Keep all the parts in a safe place: you will need them again if the washing machine needs to be moved to another location.

! Packaging materials should not be used as toys for children.

Levelling

1. Install the washing machine on a flat sturdy floor, without resting it up against walls, furniture cabinets or anything else.

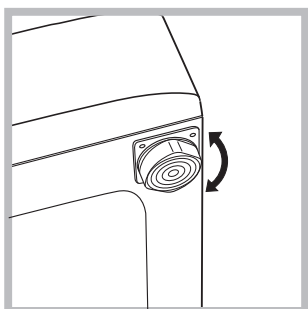

2. If the floor is not perfectly level, compensate for any unevenness by tightening or loosening the adjustable front feet (see figure); the angle of inclination, measured in relation to the worktop, must not exceed 2°.

Levelling the machine correctly will provide it with stability, help to avoid vibrations and excessive noise and prevent it from shifting while it is operating. If it is placed on carpet or a rug, adjust the feet in such a way as to allow a sufficient ventilation space underneath the washing machine.

Connecting the electricity and water supplies

Connecting the water inlet hose

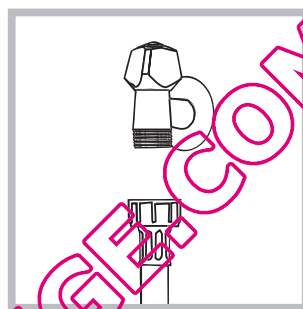

1. Connect the supply pipe by screwing it to a cold water tap using a 3/4 gas threaded connection (see figure). Before performing the connection, allow the water to run freely until it is perfectly clear.

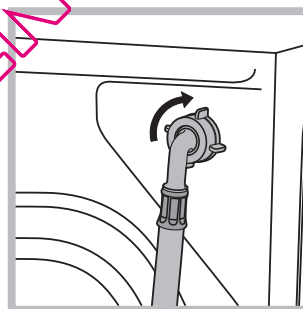

2. Connect the inlet hose to the washing machine by screwing it onto the corresponding water inlet of the appliance, which is situated on the top right-hand side of the rear part of the appliance (see figure).

3. Make sure that the hose is not folded over or bent.

! The water pressure at the tap must fall within the values indicated in the Technical details table (see next page).

! If the inlet hose is not long enough, contact a specialised shop or an authorised technician.

! Never use second-hand hoses.

! Use the ones supplied with the machine.

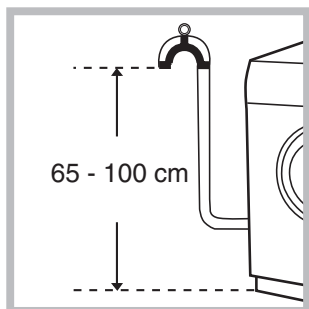
Connecting the drain hose

Connect the drain hose, without bending it, to a drainage duct or a wall drain located at a height between 65 and 100 cm from the floor;



alternatively, rest it on the side of a washbasin or bathtub, fastening the duct supplied to the tap (see figure). The free end of the hose should not be underwater.

! We advise against the use of hose extensions; if it is absolutely necessary, the extension must have the same diameter as the original hose and must not exceed 150 cm in length.

Electrical connections

Before plugging the appliance into the electricity socket, make sure that:

- the socket is earthed and complies with all applicable laws;
- the socket is able to withstand the maximum power load of the appliance as indicated in the Technical data table (see opposite);
- the power supply voltage falls within the values indicated in the Technical data table (see opposite);
- the socket is compatible with the plug of the washing machine. If this is not the case, replace the socket or the plug.

! The washing machine must not be installed outdoors, even in covered areas. It is extremely dangerous to leave the appliance exposed to rain, storms and other weather conditions.

! When the washing machine has been installed, the electricity socket must be within easy reach.

! Do not use extension cords or multiple sockets.



! The cable should not be bent or compressed.

! The power supply cable must only be replaced by authorised technicians.

Warning! The company shall not be held responsible in the event that these regulations are not respected.

The first wash cycle

Once the appliance has been installed, and before you use it for the first time, run a wash cycle with detergent and no laundry, using the wash cycle 2.

Technical data	
Model	IWB 5105
Dimensions	width 59.5 cm height 85 cm depth 52,5 cm
Capacity	from 1 to 5 kg
Electrical connections	please refer to the technical data plate fixed to the machine
Water connections	maximum pressure 1 MPa (10 bar) minimum pressure 0.05 MPa (0.5 bar) drum capacity 46 litres
Spin speed	up to 1000 rotations per minute
Energy rated programmes according to regulation EN 60456	programme 2; temperature 60°C; using a load of 5 kg.
 	This appliance conforms to the following EC Directives: - 89/336/EEC dated 03/05/89 (Electromagnetic Compatibility) and subsequent modifications - 2002/96/EC - 2006/95/EC Low Voltage)

Description of the washing machine and starting a wash cycle

Control panel

GB

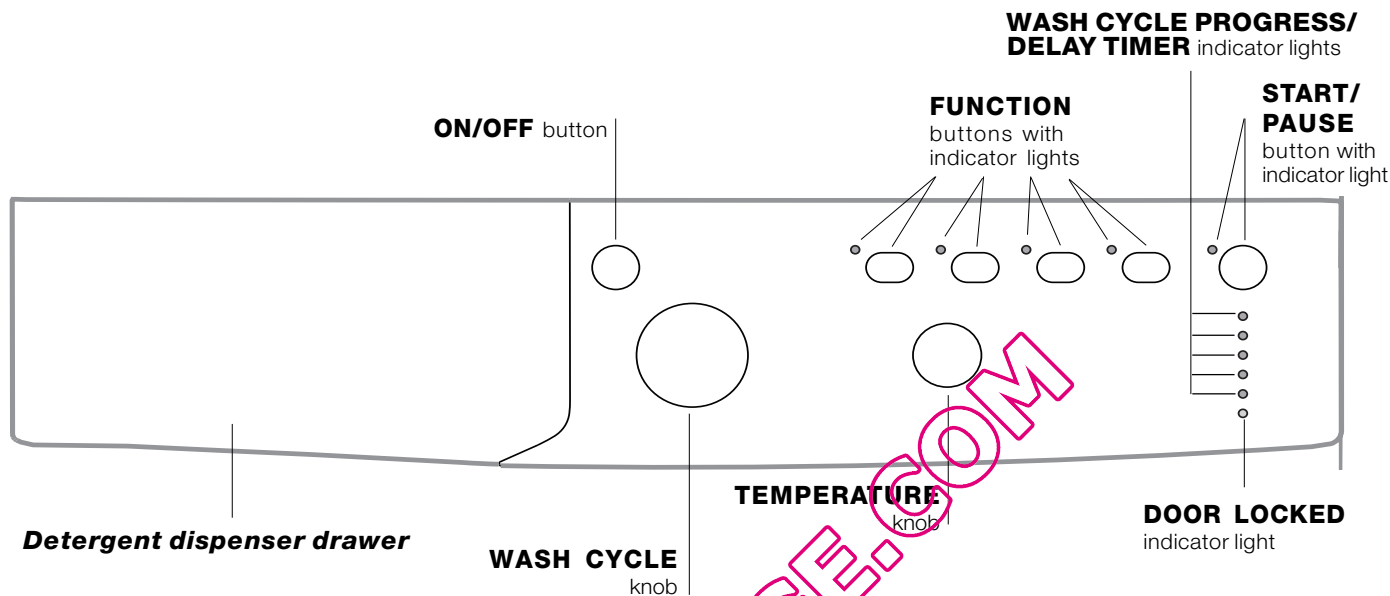

Detergent dispenser drawer: used to dispense detergents and washing additives (see “Detergents and laundry”).

ON/OFF button: switches the washing machine on and off.

WASH CYCLE knob: programmes the wash cycles. During the wash cycle, the knob does not move.

FUNCTION buttons with indicator light: used to select the available functions. The indicator light corresponding to the selected function will remain lit.

TEMPERATURE knob: sets the temperature or the cold wash cycle (see “Personalisation”).

WASH CYCLE PROGRESS/DELAY TIMER indicator lights: used to monitor the progress of the wash cycle. The illuminated indicator light shows which phase is in progress. If the Delay Timer function has been set, the time remaining until the wash cycle starts will be indicated (see next page).

DOOR LOCKED indicator light: indicates whether the door may be opened or not (see next page).

START/PAUSE button with indicator light: starts or temporarily interrupts the wash cycles.

N.B. To pause the wash cycle in progress, press this button; the corresponding indicator light will flash orange, while the indicator light for the current wash cycle phase will remain lit in a fixed manner. If the DOOR LOCKED  indicator light is switched off, the door may be opened.

To start the wash cycle from the point at which it was interrupted, press this button again.

Standby mode

This washing machine, in compliance with new energy saving regulations, is fitted with an automatic standby system which is enabled after a few minutes if no activity is detected. Press the ON-OFF button briefly and wait for the machine to start up again.

Indicator lights

The indicator lights provide important information. This is what they can tell you:

Delayed start

If the DELAY TIMER function has been activated (see "Personalisation"), after the wash cycle has been started the indicator light corresponding to the selected delay period will begin to flash:



As time passes, the remaining delay will be displayed and the corresponding indicator light will flash:



The set programme will start once the selected time delay has expired.

Wash cycle phase indicator lights

Once the desired wash cycle has been selected and has begun, the indicator lights switch on one by one to indicate which phase of the cycle is currently in progress.

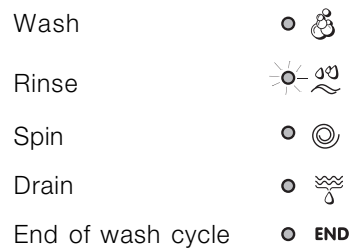

Function buttons and corresponding indicator lights

When a function is selected, the corresponding indicator light will illuminate.

If the selected function is not compatible with the programmed wash cycle, the corresponding indicator light will flash and the function will not be activated.

If the selected function is not compatible with another function which has been selected previously, the indicator light corresponding to the first function selected will flash and only the second function will be activated; the indicator light corresponding to the enabled option will remain lit.

Door locked indicator light

When the indicator light is on, the porthole door is locked to prevent it from being opened; make sure the indicator light is off before opening the door (wait approximately 3 minutes). To open the door during a running wash cycle, press the START/PAUSE button; the door may be opened once the DOOR LOCKED indicator light turns off.

Starting a wash cycle

1. Switch the washing machine on by pressing the ON/OFF button. All indicator lights will switch on for a few seconds, then they will switch off and the START/PAUSE indicator light will pulse.
2. Load the laundry and close the door.
3. Set the WASH CYCLE knob to the desired programme.
4. Set the washing temperature (see "Personalisation").
5. Measure out the detergent and washing additives (see "Detergents and laundry").
6. Select the desired functions.
7. Start the wash cycle by pressing the START/PAUSE button and the corresponding indicator light will remain lit in a fixed manner, in green.

To cancel the set wash cycle, pause the machine by pressing the START/PAUSE button and select a new cycle.

8. At the end of the wash cycle the END indicator light will switch on. The door can be opened once the DOOR LOCKED  indicator light turns off. Take out your laundry and leave the appliance door ajar to make sure the drum dries completely. Switch the washing machine off by pressing the ON/OFF button.

Wash cycles

GB

Table of wash cycles

Wash cycles	Description of the wash cycle	Max. temp. (°C)	Max. speed (rpm)	Detergents			Max. load (kg)		Cycle duration	
				Prewash	Wash	Fabric softener	Normal	Eco Time	Normal	Eco Time
Daily										
1	Cotton with prewash: extremely soiled whites.	90°	1000	●	●	●	5	-	171	-
2	Cotton: extremely soiled whites.	90°	1000	-	●	●	5	-	155	-
2	Cotton (1): heavily soiled whites and resistant colours.	60°	1000	-	●	●	5	-	133	-
2	Cotton (2): heavily soiled whites and delicate colours.	40°	1000	-	●	●	5	-	147	-
3	Cotton: heavily soiled whites and resistant colours.	60°	1000	-	●	●	5	3,25	130	104
4	Coloured Cottons (3): lightly soiled whites and delicate colours.	40°	1000	-	●	●	5	3,25	92	71
5	Synthetics: heavily soiled resistant colours.	60°	800	-	●	●	2,5	2	85	72
6	Synthetics: lightly soiled delicate colours.	40°	800	-	●	●	2,5	2	70	60
Special										
7	Wool: for wool, cashmere, etc.	40°	600	-	●	●	1	-	55	-
8	Silk/Curtains: for garments in silk and viscose, lingerie.	30°	0	-	●	●	1	-	55	-
9	Jeans	40°	800	-	●	●	3	-	70	-
10	Express: to refresh lightly soiled garments quickly (not suitable for wool, silk and clothes which require washing by hand).	30°	800	-	●	●	1,5	-	15	-
Sport										
11	Sport Intensive	30°	600	-	●	●	3	-	78	-
12	Sport Light	30°	600	-	●	●	3	-	68	-
13	Sport Shoes	30°	600	-	●	●	Max. 2 pairs	-	50	-
Partial wash cycles										
🌀	Rinse	-	1000	-	-	●	5	-	36	-
🌀	Spin	-	1000	-	-	-	5	-	16	-
🌀	Drain	-	0	-	-	-	5	-	2	-

The information contained in the table is intended as a guide only.

For all Test Institutes:

- 1) Test wash cycle in compliance with regulation EN 60456: set wash cycle 2 with a temperature of 60°C.
- 2) Long wash cycle for cottons: set wash cycle 2 with a temperature of 40°C.
- 3) Short wash cycle for cottons: set wash cycle 4 with a temperature of 40°C.

Specials wash cycles

Express (wash cycle 10) this wash cycle was designed to wash lightly soiled garments quickly: it lasts just 15 minutes and therefore saves both energy and time. By selecting this wash cycle (10 at 30°C), it is possible to wash different fabrics together (except for wool and silk items), with a maximum load of 1.5 kg.

Sport Intensive (wash cycle 11) is for washing lightly soiled sports clothing fabrics (tracksuits, shorts, etc.); for best results, we recommend not exceeding the maximum load indicated in the "Table of wash cycles". We recommend using a liquid detergent and dosage suitable for a half-load.

Sport Light (wash cycle 12) is for washing lightly soiled sports clothing fabrics (tracksuits, shorts, etc.); for best results, we recommend not exceeding the maximum load indicated in the "Table of wash cycles". We recommend using a liquid detergent and dosage suitable for a half-load.

Sport Shoes (wash cycle 13) is for washing sports shoes; for best results, do not wash more than 2 pairs simultaneously.

Setting the temperature

Turn the TEMPERATURE knob to set the wash temperature (see *Table of wash cycles*).

The temperature may be lowered, or even set to a cold wash ❄️.

The washing machine will automatically prevent you from selecting a temperature which is higher than the maximum value set for each wash cycle.

Functions

The various wash functions available with this washing machine will help to achieve the desired results, every time. To activate the functions:

1. Press the button corresponding to the desired function;
2. the function is enabled when the corresponding indicator light is illuminated.

Note: If the indicator light flashes rapidly, this signals that this particular function may not be selected in conjunction with the selected wash cycle.

EcoTime

Selecting this option enables you to suitably adjust drum rotation, temperature and water to a reduced load of lightly soiled cotton and synthetic fabrics (refer to the "*Table of wash cycles*"). "EcoTime" enables you to wash in less time thereby saving water and electricity. We suggest using a liquid detergent suitably measured out to the load quantity.

! This function may not be used in conjunction with wash cycles 1, 2, 7, 8, 9, 10, 11, 12, 13, 🌀, 🕒, 🌊.

🌊 Extra rinse

By selecting this option, the efficiency of the rinse is increased and optimal detergent removal is guaranteed. It is particularly useful for sensitive skin.

! This function may not be used in conjunction with wash cycles 10, 🕒, 🌊.

1000-500

Press this button to reduce the spin speed.

! This function may not be used in conjunction with wash cycles 8, 🌊.

🕒 Delay timer

This timer delays the start time of the wash cycle by up to 12 hours.

Press the button repeatedly until the indicator light corresponding to the desired delay time switches on. The fifth time the button is pressed, the function will be disabled.

N.B. Once the START/PAUSE button has been pressed, the delay time can only be modified by decreasing it until launching the set programme.

! This option is enabled with all programmes.

Detergents and laundry

GB

Detergent dispenser drawer

Good washing results also depend on the correct dose of detergent: adding too much detergent will not necessarily result in a more efficient wash, and may in fact cause build up on the inside of your appliance and contribute to environmental pollution.

! Do not use hand washing detergents because these create too much foam.

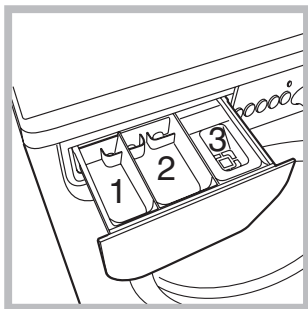

Open the detergent dispenser drawer and pour in the detergent or washing additive, as follows.

compartment 1: Pre-wash detergent (powder)
compartment 2: Detergent for the wash cycle (powder or liquid)

Liquid detergent should only be poured in immediately prior to the start of the wash cycle.

compartment 3: Additives (fabric softeners, etc.)

The fabric softener should not overflow the grid.

Preparing the laundry

- Divide the laundry according to:
 - the type of fabric/the symbol on the label
 - the colours: separate coloured garments from whites.
- Empty all garment pockets and check the buttons.
- Do not exceed the listed values, which refer to the weight of the laundry when dry:
 - Durable fabrics: max. 5 kg
 - Synthetic fabrics: max. 2,5 kg
 - Delicate fabrics: max. 2 kg
 - Wool: max. 1 kg
 - Silk: max. 1 kg

How much does your laundry weigh?

- 1 sheet 400-500 g
- 1 pillow case 150-200 g
- 1 tablecloth 400-500 g
- 1 bathrobe 900-1200 g
- 1 towel 150-250 g

Garments requiring special care

Wool: all wool garments can be washed using programme 7, even those carrying the "hand-wash only"  label. For best results, use special detergents and do not exceed 1 kg of laundry.

Silk: use special wash cycle 8 to wash all silk garments. We recommend the use of special detergent which has been designed to wash delicate clothes.

Curtains: fold curtains and place them in a pillow case or mesh bag. Use wash cycle 8.

Jeans: Turn garments inside-out before washing and use a liquid detergent. Use programme 9.

Load balancing system

Before every spin cycle, to avoid excessive vibrations and to distribute the load in a uniform manner, the drum rotates continuously at a speed which is slightly greater than the washing rotation speed. If, after several attempts, the load is not balanced correctly, the machine spins at a reduced spin speed. If the load is excessively unbalanced, the washing machine performs the distribution process instead of spinning. To encourage improved load distribution and balance, we recommend small and large garments are mixed in the load.

! This washing machine was designed and constructed in accordance with international safety regulations. The following information is provided for safety reasons and must therefore be read carefully.

General safety

- This appliance was designed for domestic use only.
- The washing machine must only be used by adults, in accordance with the instructions provided in this manual.
- Do not touch the machine when barefoot or with wet or damp hands or feet.
- Do not pull on the power supply cable when unplugging the appliance from the electricity socket. Hold the plug and pull.
- Do not open the detergent dispenser drawer while the machine is in operation.
- Do not touch the drained water as it may reach extremely high temperatures.
- Never force the porthole door. This could damage the safety lock mechanism designed to prevent accidental opening.
- If the appliance breaks down, do not under any circumstances access the internal mechanisms in an attempt to repair it yourself.
- Always keep children well away from the appliance while it is operating.
- The door can become quite hot during the wash cycle.
- If the appliance has to be moved, work in a group of two or three people and handle it with the utmost care. Never try to do this alone, because the appliance is very heavy.
- Before loading laundry into the washing machine, make sure the drum is empty.

Disposal

- Disposing of the packaging materials: observe local regulations so that the packaging may be re-used.
- The European Directive 2002/96/EC on Waste Electrical and Electronic Equipment, requires that old household electrical appliances must not be disposed of in the normal unsorted municipal waste stream. Old appliances must be collected separately in order to optimise the recovery and recycling of the materials they contain and reduce the impact on human health and the environment. The crossed out "wheeled bin" symbol on the product reminds you of your obligation, that when you dispose of the appliance it must be separately collected.

Consumers should contact their local authority or retailer for information concerning the correct disposal of their old appliance.

Care and maintenance

GB

Cutting off the water and electricity supplies

- Turn off the water tap after every wash cycle. This will limit wear on the hydraulic system inside the washing machine and help to prevent leaks.
- Unplug the washing machine when cleaning it and during all maintenance work.

Cleaning the washing machine

The outer parts and rubber components of the appliance can be cleaned using a soft cloth soaked in lukewarm soapy water. Do not use solvents or abrasives.

Cleaning the detergent dispenser drawer

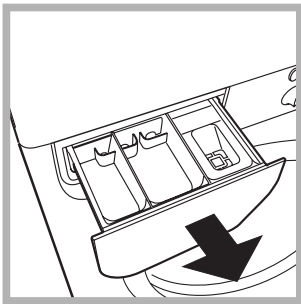

Remove the dispenser by raising it and pulling it out (see figure). Wash it under running water; this operation should be repeated frequently.

Caring for the door and drum of your appliance

- Always leave the porthole door ajar in order to prevent unpleasant odours from forming.

Cleaning the pump

The washing machine is fitted with a self-cleaning pump which does not require any maintenance. Sometimes, small items (such as coins or buttons) may fall into the pre-chamber which protects the pump, situated in its bottom part.

! Make sure the wash cycle has finished and unplug the appliance.

To access the pre-chamber:

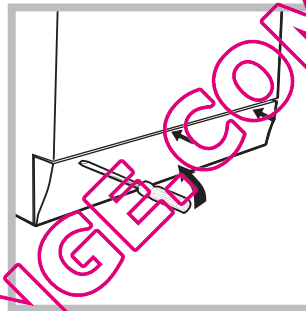

1. using a screwdriver, remove the cover panel on the lower front part of the washing machine (see figure);

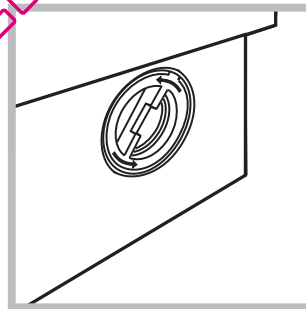

2. unscrew the lid by rotating it anti-clockwise (see figure): a little water may trickle out. This is perfectly normal;

3. clean the inside thoroughly;
4. screw the lid back on;
5. reposition the panel, making sure the hooks are securely in place before you push it onto the appliance.

Checking the water inlet hose

Check the inlet hose at least once a year. If there are any cracks, it should be replaced immediately: during the wash cycles, water pressure is very strong and a cracked hose could easily split open.

! Never use second-hand hoses.

Your washing machine could fail to work. Before contacting the Technical Assistance Centre (see "Assistance"), make sure that the problem cannot be not solved easily using the following list.

Problem:**Possible causes / Solutions:**

The washing machine does not switch on.

- The appliance is not plugged into the socket fully, or is not making contact.
- There is no power in the house.

The wash cycle does not start.

- The washing machine door is not closed properly.
- The ON/OFF button has not been pressed.
- The START/PAUSE button has not been pressed.
- The water tap has not been opened.
- A delayed start has been set (see "Personalisation").

The washing machine does not take in water (the indicator light for the first wash cycle stage flashes rapidly).

- The water inlet hose is not connected to the tap.
- The hose is bent.
- The water tap has not been opened.
- There is no water supply in the house.
- The pressure is too low.
- The START/PAUSE button has not been pressed.

The washing machine continuously takes in and drains water.

- The drain hose is not fitted at a height between 65 and 100 cm from the floor (see "Installation").
- The free end of the hose is under water (see "Installation").
- The wall drainage system is not fitted with a breather pipe.

If the problem persists even after these checks, turn off the water tap, switch the appliance off and contact the Assistance Service. If the dwelling is on one of the upper floors of a building, there may be problems relating to water drainage, causing the washing machine to fill with water and drain continuously. Special anti-draining valves are available in shops and help to avoid this inconvenience.

The washing machine does not drain or spin.

- The wash cycle does not include draining: some wash cycles require the drain phase to be started manually.
- The drain hose is bent (see "Installation").
- The drainage duct is clogged.

The washing machine vibrates a lot during the spin cycle.

- The drum was not unlocked correctly during installation (see "Installation").
- The washing machine is not level (see "Installation").
- The washing machine is trapped between cabinets and walls (see "Installation").

The washing machine leaks.

- The water inlet hose is not screwed on properly (see "Installation").
- The detergent dispenser drawer is blocked (for cleaning instructions, see "Care and maintenance").
- The drain hose is not fixed properly (see "Installation").

The "Functions" indicator lights and the "start/pause" indicator light flash, while one of the "phase in progress" indicator lights and the "door locked" indicator light will remain lit in a fixed manner.

- Switch off the machine and unplug it, wait for approximately 1 minute and then switch it back on again.
If the problem persists, contact the Technical Assistance Service.

There is too much foam.

- The detergent is not suitable for machine washing (it should display the text "for washing machines" or "hand and machine wash", or the like).
- Too much detergent was used.

Service

GB

Before calling for Assistance:

- Check whether you can solve the problem alone (see “*Troubleshooting*”);
- Restart the programme to check whether the problem has been solved;
- If this is not the case, contact an authorised Technical Assistance Centre using the telephone number provided on the guarantee certificate.

! Always request the assistance of authorised technicians.

Have the following information to hand:

- the type of problem;
- the appliance model (Mod.);
- the serial number (S/N).

This information can be found on the data plate applied to the rear of the washing machine, and can also be found on the front of the appliance by opening the door.

QUELLAVELINGE.COM

DE

Deutsch

IWB 5105

DE

INHALTSVERZEICHNIS

Installation 14-15

Auspacken und Aufstellen
Wasser- und Elektroanschlüsse
Erster Waschgang
Technische Daten

Beschreibung des Waschvollautomaten und Starten eines Waschprogramms 16-17

Bedienblende
Kontrollleuchten
Starten eines Waschprogramms

Waschprogramme 18

Programmtabelle

Personalisierungen 19

Temperatureinstellung
Funktionen

Waschmittel und Wäsche 20

Waschmittelschublade
Vorsortieren der Wäsche
Besondere Wäscheteile
Unwuchtkontrollsystem

Vorsichtsmaßnahmen und Hinweise 21

Allgemeine Sicherheit
Entsorgung

Reinigung und Pflege 22

Abstellen der Wasser- und Stromversorgung
Reinigung des Gerätes
Reinigung der Waschmittelschublade
Pflege der Gerätetür und Trommel
Reinigung der Pumpe
Kontrolle des Wasserzulaufschlauchs

Störungen und Abhilfe 23

Kundendienst 24

Installation

DE ! Es ist äußerst wichtig, diese Bedienungsanleitung sorgfältig aufzubewahren, um sie jederzeit zu Rate ziehen zu können. Sorgen Sie dafür, dass sie im Falle eines Umzugs oder einer Übergabe an einen anderen Benutzer das Gerät stets begleitet, damit auch der neue Inhaber die Möglichkeit hat, diese zu Rate zu ziehen.

! Lesen Sie die Hinweise bitte aufmerksam durch, sie liefern wichtige Informationen hinsichtlich der Installation, des Gebrauchs und der Sicherheit.

Auspacken und Aufstellen

Auspacken

1. Gerät auspacken.
2. Sicherstellen, dass der Waschvollautomat keine Transportschäden erlitten hat. Im Falle einer Beschädigung Gerät bitte nicht anschließen, sondern den Kundendienst anfordern.

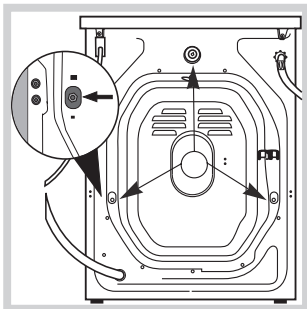

3. Die 3 Transportschutzschrauben herausschrauben und die an der Geräterückwand befindlichen Distanzstücke aus Gummi entfernen (siehe Abbildung).

4. Die Öffnungen mittels der mitgelieferten Abdeckungen verschliessen.
5. Sämtliche Teile aufbewahren. Sollte der Waschautomat erneut transportiert werden, müssen diese Teile wieder eingesetzt werden.

! Verpackungsmaterial ist kein Spielzeug für Kinder.

Nivellierung

1. Der Waschvollautomat muss auf einem ebenen, festen, schwingungsfreien Untergrund aufgestellt werden ohne diesen an Wände, Möbel etc. direkt anzulehnen.

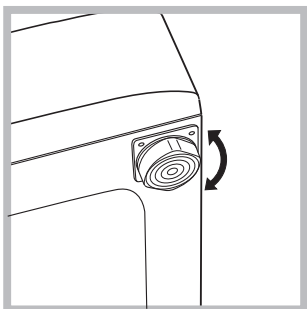

2. Sollte der Boden nicht perfekt eben sein, müssen die Unebenheiten durch An- bzw. Ausdrehen der vorderen Stellfüße ausgeglichen werden (siehe Abbildung), der auf der Arbeitsfläche zu ermittelnde Neigungsgrad darf 2° nicht überschreiten.

Eine präzise Nivellierung verleiht dem Gerät die erforderliche Stabilität, durch die Vibrationen, Betriebsgeräusche und ein Verrücken des Gerätes vermieden werden. Bei Teppichböden müssen die Stellfüße so reguliert werden, dass ein ausreichender Freiraum zur Belüftung unter dem Waschvollautomaten gewährleistet ist.

Wasser- und Elektroanschlüsse

Anschluss des Zulaufschlauches

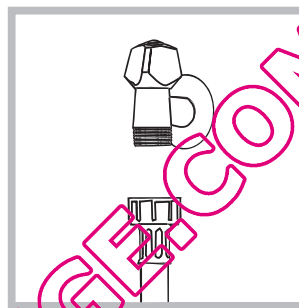

1. Schrauben Sie den Wasserschlauch an einen Kaltwasserhahn mit 3/4-GAS-Gewindeanschluss an (siehe Abb.). Lassen Sie das Wasser vor dem Anschluss so lange auslaufen, bis klares Wasser austritt.

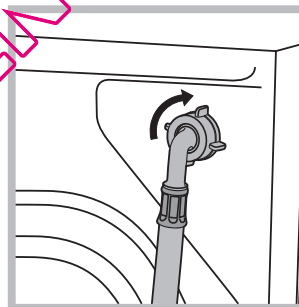

2. Das andere Ende des Schlauches an den oben rechts am Rückteil des Waschvollautomaten befindlichen Wasseranschluss anschließen (siehe Abbildung).

3. Der Schlauch darf hierbei nicht eingeklemmt oder abgeknickt werden.

! Der Wasserdruck muss innerhalb der Werte liegen, die in der Tabelle der technischen Daten angegeben sind (siehe nebenstehende Seite).

! Sollte der Zulaufschlauch nicht lang genug sein, dann wenden Sie sich bitte an einen Fachhändler oder an einen autorisierten Fachmann.

! Verwenden Sie niemals bereits gebrauchte Schläuche.

! Verwenden Sie die Schläuche, die mit dem Gerät geliefert wurden.

Anschluss des Ablaufschlauches

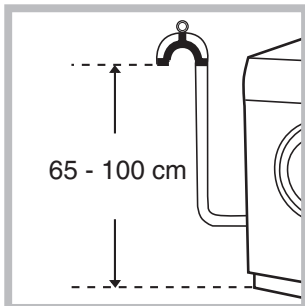

Schließen Sie den Ablaufschlauch ohne ihn dabei abzuknicken an einen geeigneten Abfluss an. Die Mindestablaufhöhe beträgt 65 - 100 cm (gemessen vom Boden), oder hängen Sie diesen mittels des Schlauchhalters gesichert in ein Becken oder Wanne ein;

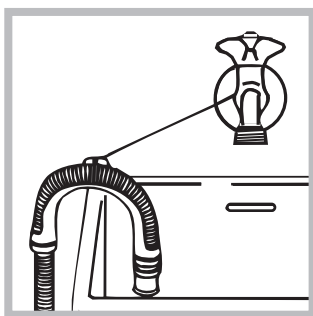

Befestigen Sie diesen mittels des mitgelieferten Schlauchhalters z.B. an einen Wasserhahn (siehe Abbildung). Das freie Ablaufschlauchende darf nicht unter Wasser positioniert werden.

! Verlängerungsschläuche sollten nicht eingesetzt werden. Sollte dies unvermeidlich sein, muss die Verlängerung denselben Durchmesser des Originalschlauchs aufweisen und darf eine Länge von 150 cm nicht überschreiten.

Stromanschluss

Vor Einfügen des Netzsteckers in die Steckdose ist sicherzustellen, dass:

- die Steckdose über eine normgerechte Erdung verfügt;
- die Steckdose die in den Technischen Daten angegebenen Höchstlast des Gerätes trägt (siehe nebenstehende Tabelle);
- die Stromspannung den in den Technischen Daten angegebenen Werten entspricht (siehe nebenstehende Tabelle);
- die Steckdose mit dem Netzstecker des Waschvollautomaten kompatibel ist. Andernfalls muss der Netzstecker (oder die Steckdose) ersetzt werden.

! Der Waschvollautomat darf nicht im Freien installiert werden, auch nicht, wenn es sich um einen geschützten Platz handelt. Es ist gefährlich, das Gerät Gewittern und Unwettern auszusetzen.

! Die Steckdose sollte nach installiertem Gerät leicht zugänglich sein.

! Verwenden Sie bitte keine Verlängerungen oder Mehrfachstecker.

! Das Netzkabel darf nicht gebogen bzw. eingeklemmt werden.

! Das Versorgungskabel darf nur durch autorisierte Fachkräfte ausgetauscht werden.

Achtung! Der Hersteller übernimmt keinerlei Haftung, sollten diese Vorschriften nicht genau beachtet werden.

Erster Waschgang

Lassen Sie nach der Installation bzw. vor erstmaligem Gebrauch erst einen Waschgang (mit Waschmittel) ohne Wäsche durchlaufen. Stellen Sie hierzu das Waschprogramm 2 ein.

Technische Daten

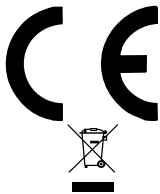
Modell	IWB 5105
Abmessungen	Breite 59,5 cm Höhe 85 cm Tiefe 52,5 cm
Fassungsvermögen	1 bis 5 kg
Elektroanschlüsse	siehe das am Gerät befindliche Typenschild
Wasseranschlüsse	Höchstdruck 1 MPa (10 bar) Minstdruck 0,05 MPa (0,5 bar) Trommelvolumen 46 Liter
Schleudertouren	bis zu 1000 U/min.
Prüfprogramme gemäß EN 60456	Programm 2; Temperatur 60°C; bei einer Lademenge von 5 kg.
	Dieses Gerät entspricht den folgenden EG-Richtlinien: - 89/336/EWG vom 03.05.89 (elektromagnetische Verträglichkeit) und nachfolgenden Änderungen - 2002/96/CE - 2006/95/CE (Niederspannung)

Beschreibung des Waschvollautomaten und Starten eines Waschprogramms

Bedienblende

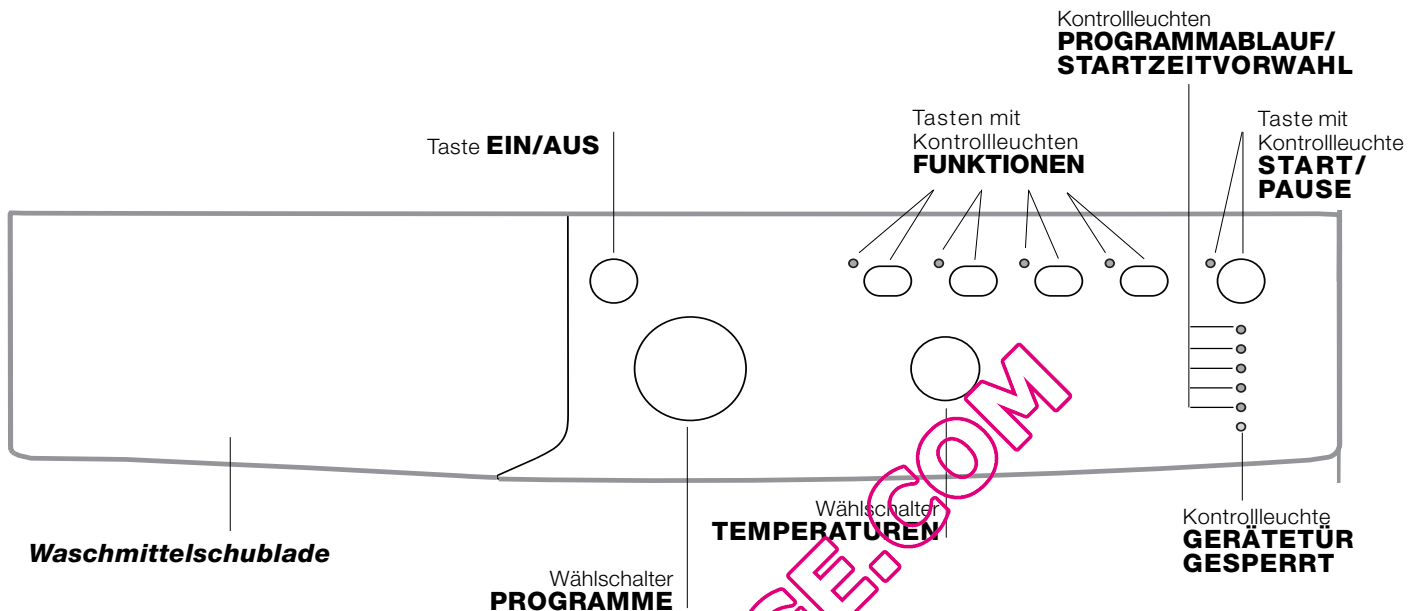

Waschmittelschublade: für Waschmittel und Zusätze (siehe „Waschmittel und Wäsche“).

Taste EIN/AUS: Zum Ein- und Ausschalten Ihres Waschvollautomaten.

Wählschalter PROGRAMME: Zur Wahl der Waschprogramme. Während des Programmablaufs bleibt der Schalter feststehend.

Tasten mit Kontrollleuchten FUNKTIONEN: Zur Einstellung der verfügbaren Funktionen. Die der gewählten Einstellung entsprechende Kontrollleuchte bleibt eingeschaltet.

Wählschalter TEMPERATUREN: Zur Einstellung der Wassertemperatur oder einer Kaltwäsche (siehe „Personalisierungen“).

Kontrollleuchten PROGRAMMABLAUF/ STARTZEITVORWAHL: Zur Kontrolle des Waschprogrammablaufs. Die eingeschaltete Kontrollleuchte zeigt die laufende Programmphase an. Wurde die Funktion „Startzeitvorwahl“ eingestellt, zeigen sie die bis zum Start noch verbleibende Zeit an (siehe Nebenseite).

Kontrollleuchte GERÄTETÜR GESPERRT: Diese Taste zeigt an, ob die Gerätetür geöffnet werden kann oder nicht (siehe Nebenseite).

Taste mit Kontrollleuchte START/PAUSE: Mittels dieser Taste werden die Waschprogramme gestartet oder kurz unterbrochen.

NB: Durch Drücken dieser Taste, kann das Waschprogramm zeitweilig unterbrochen werden (Pause). Die entsprechende Kontrollleuchte schaltet auf orangefarbenes Blinklicht, die Kontrollleuchte der bestehenden Programmphase dagegen schaltet auf Dauerlicht. Sobald die Kontrollleuchte GERÄTETÜR GESPERRT  erlischt, kann die Gerätetür geöffnet werden.

Um das Programm an der Stelle, an der es unterbrochen wurde, wieder in Gang zu setzen, drücken Sie diese Taste erneut.

Funktion Standby

Zur Erfüllung der neuen Richtlinien zum Energieverbrauch ist diese Waschmaschine mit einem automatischen Ausschaltssystem (Standby) ausgestattet, das nach einigen Minuten des Nichtgebrauchs in Funktion tritt. Drücken Sie kurz die Taste EIN/AUS und warten Sie, bis sich die Maschine wieder einschaltet.

Kontrollleuchten

Die Kontrollleuchten liefern wichtige Hinweise. Sie signalisieren:

Startzeitvorwahl

Wurde die Funktion „Startzeitvorwahl“ (siehe „Personalisierungen“) aktiviert, und das Programm in Gang gesetzt, schaltet die Kontrollleuchte, die der eingestellten Zeitverschiebung entspricht, auf Blinklicht:

- 3h 
- 6h 
- 9h 
- 12h 





Nach und nach wird die bis zum effektiven Start noch verbleibende Zeit eingeblendet, die entsprechende Kontrollleuchte blinkt:

- 3h 
- 6h 
- 9h 
- 12h 

Nach Ablauf der eingestellten Verzögerungszeit startet das ausgewählte Programm.

Laufende Programmphase

Wurde das Waschprogramm gewählt und gestartet, leuchten die Kontrollleuchten nach und nach auf, und zeigen so den jeweiligen Programmstand an.

- Hauptwäsche 
- Spülen 
- Schleudern 
- Wasserablauf 
- Ende des Waschgangs  **END**

Funktionstasten und entsprechende Kontrollleuchten

Nach der Wahl einer Funktion leuchtet die entsprechende Taste auf. Ist die gewählte Funktion nicht vereinbar mit dem eingestellten Programm, schaltet die entsprechende Kontrollleuchte auf Blinklicht und die Funktion wird nicht aktiviert. Ist die gewählte Funktion mit einer anderen bereits eingestellten nicht kompatibel, schaltet die der ersten Funktion entsprechende Kontrollleuchte auf Blinklicht und nur die zweite Funktion wird aktiviert, die Kontrollleuchte der aktivierten Funktion schaltet auf Dauerlicht.

Kontrollleuchte Gerätetür gesperrt:

Ist diese Kontrollleuchte eingeschaltet, bedeutet dies, dass das Bullauge gesperrt ist; warten Sie, bis die Leuchte erlischt, um das Bullauge zu öffnen (etwa 3 Minuten). Um während eines laufenden Programms das Bullauge zu öffnen, drücken Sie die Taste START/PAUSE; ist die der GERÄTETÜR GESPERRT entsprechende Kontrollleuchte ausgeschaltet, kann das Bullauge geöffnet werden.

Starten eines Waschprogramms

1. Schalten Sie den Waschvollautomaten durch Drücken der EIN/AUS-Taste ein. Sämtliche Kontrollleuchten leuchten für einige Sekunden auf, und erlöschen wieder. Die Kontrollleuchte START/PAUSE schaltet auf Blinklicht.
2. Füllen Sie die Wäsche ein, und schließen Sie die Gerätetür.
3. Stellen Sie mittels des Wählschalters PROGRAMME das gewünschte Programm ein.
4. Stellen Sie die Waschtemperatur ein (siehe „Personalisierungen“).
5. Füllen Sie Waschmittel und Zusätze ein (siehe „Waschmittel und Wäsche“).
6. Wählen Sie die gewünschten Funktionen.
7. Setzen Sie das Programm in Gang. Drücken Sie hierzu die Taste START/PAUSE. Die entsprechende Kontrollleuchte bleibt eingeschaltet (grünes Dauerlicht). Um die Waschprogramm-Einstellung rückgängig zu machen, muss das Gerät auf Pause geschaltet werden. Drücken Sie hierzu die Taste START/PAUSE. Wählen Sie daraufhin das neue Programm.
8. Nach Ablauf des Waschprogramms leuchtet die Kontrollleuchte **END** auf. Sobald die Kontrollleuchte GERÄTETÜR GESPERRT  erlischt, kann das Bullauge geöffnet werden. Nehmen Sie die Wäsche aus der Maschine und lassen Sie die Gerätetür leicht offen stehen, damit die Trommel trocknen kann. Schalten Sie den Waschvollautomaten durch Drücken der EIN/AUS-Taste aus.

Waschprogramme

Programmtabelle

Waschprogramm	Beschreibung des Programms	Max. Temperatur (°C)	Max. Schleudergeschwindigkeit (U/min)	Waschmittel			Max. Beladungsmenge (kg)		Programmdauer	
				Vorwäsche	Hauptwäsche	Weichspüler	Normal	Eco Time	Normal	Eco Time
Programme für die tägliche Wäsche (Daily)										
1	Baumwolle + Vorwäsche: stark verschmutzte Kochwäsche.	90°	1000	●	●	●	5	-	171	-
2	Baumwolle: stark verschmutzte Kochwäsche.	90°	1000	-	●	●	5	-	155	-
2	Baumwolle (1): stark verschmutzte Weiß- und farbechte Buntwäsche.	60°	1000	-	●	●	5	-	133	-
2	Baumwolle (2): stark verschmutzte Weiß- und empfindliche Buntwäsche.	40°	1000	-	●	●	5	-	147	-
3	Baumwolle: stark verschmutzte Weiß- und farbechte Buntwäsche.	60°	1000	-	●	●	5	3,25	130	104
4	Baumwolle-Buntwäsche (3): leicht verschmutzte Weißwäsche und empfindliche Buntwäsche.	40°	1000	-	●	●	5	3,25	92	71
5	Synthetik: stark verschmutzte, farbechte Buntwäsche.	60°	800	-	●	●	2,5	2	85	72
6	Synthetik: leicht verschmutzte, farbechte Buntwäsche.	40°	800	-	●	●	2,5	2	70	60
Spezialprogramme (Special)										
7	Wolle: wolle, Kaschmir usw.	40°	600	-	●	●	1	-	55	-
8	Seide/Gardinen: kleidungsstücke aus Seide, Viskose und Feinwäsche.	30°	0	-	●	●	1	-	55	-
9	Jeans	40°	800	-	●	●	3	-	70	-
10	Express: zum kurzen Auffrischen leicht verschmutzter Wäsche (nicht geeignet für Wolle, Seide und Handwäsche).	30°	800	-	●	●	1,5	-	15	-
Sport										
11	Sport Intensive	30°	600	-	●	●	3	-	78	-
12	Sport Light	30°	600	-	●	●	3	-	68	-
13	Sport Shoes	30°	600	-	●	●	Max. 2 Paar	-	50	-
Teilprogramme										
☹	Spülen	-	1000	-	-	●	5	-	36	-
☹	Schleudern	-	1000	-	-	-	5	-	16	-
☹	Abpumpen	-	0	-	-	-	5	-	2	-

Bei den in der Tabelle angegebenen Daten handelt es sich um Richtwerte.

Für alle Testinstitute:

- 1) Prüfprogramm gemäß EN 60456: Programm 2 und eine Temperatur von 60°C einstellen.
- 2) Langes Baumwollprogramm: Programm 2 und eine Temperatur von 40°C einstellen.
- 3) Kurzes Baumwollprogramm: Programm 4 und eine Temperatur von 40°C einstellen.

Sonderprogramme

Express (Programm 10) Kurzprogramm für die Wäsche leicht verschmutzter Teile: in nur 15 Minuten, zur Einsparung von Zeit und Energie. Stellen Sie dieses Waschprogramm (10 bei 30°C) ein, dann können, bei einer maximalen Lademenge von 1,5 kg, Gewebe unterschiedlicher Art (mit Ausnahme von Wolle und Seide) zusammen gewaschen werden.

Sport Intensive (Programm 11) ist speziell für stark verschmutzte Sportkleidung (Trainingsanzüge, Sporthosen; für beste Resultate empfehlen wir, die in der "Programmtabelle" angezeigte maximale Füllmenge nicht zu übersteigen.

Sport Light (Programm 12) ist speziell für wenig verschmutzte Sportkleidung (Trainingsanzüge, Sporthosen; für beste Resultate empfehlen wir, die in der "Programmtabelle" angezeigte maximale Füllmenge nicht zu übersteigen. Verwenden Sie ein Flüssigwaschmittel und nur die Menge für eine halbe Gerätefüllung.

Sport Shoes (Programm 13) ist speziell für das Waschen von Sportschuhen; für beste Resultate waschen Sie nicht mehr als 2 Paar.

Temperatureinstellung

Drehen Sie den Wählschalter „TEMPERATUREN“, um die Waschtemperatur einzustellen (siehe *Programmtabelle*). Die Temperatur kann bis auf Kaltwäsche ❄ herabgesetzt werden.

Der Waschvollautomat verhindert automatisch die Einstellung einer höheren Schleuderstufe, sollte diese die für das jeweilige Programm vorgeschriebene Höchstgeschwindigkeit übersteigen.

Funktionen

Die verschiedenen Waschfunktionen, die Ihnen Ihr Waschvollautomat bietet, ermöglichen es Ihnen, hygienisch saubere und weiße Wäsche zu erhalten, die Ihren Wünschen entspricht.

Aktivierung der Funktionen:

1. Drücken Sie die Taste, die der gewünschten Funktion entspricht.
2. Das Aufleuchten der entsprechenden Kontrollleuchte zeigt an, dass die Funktion aktiviert wurde.

Anmerkung: Sollte die Kontrollleuchte jedoch auf rasches Blinklicht schalten, dann bedeutet dies, dass die Funktion zu dem eingestellten Programm nicht zugeschaltet werden kann.

EcoTime

Durch Auswahl dieser Option werden die mechanische Bewegung, die Temperatur und das Wasser für eine verminderte Füllmenge mit wenig verschmutzten Baumwoll- und Synthetikstoffen optimiert (siehe *Programmtabelle*).

Mit EcoTime werden die Waschzeiten verkürzt, was Wasser und Energie spart. Wir empfehlen, die für die Füllmenge geeignete Menge Flüssigwaschmittel zu verwenden.

! Diese Funktion kann zu den Programmen 1, 2, 7, 8, 9, 10, 11, 12, 13, 14, 15, 16, 17, 18, 19, 20, 21, 22, 23, 24, 25, 26, 27, 28, 29, 30, 31, 32, 33, 34, 35, 36, 37, 38, 39, 40, 41, 42, 43, 44, 45, 46, 47, 48, 49, 50, 51, 52, 53, 54, 55, 56, 57, 58, 59, 60, 61, 62, 63, 64, 65, 66, 67, 68, 69, 70, 71, 72, 73, 74, 75, 76, 77, 78, 79, 80, 81, 82, 83, 84, 85, 86, 87, 88, 89, 90, 91, 92, 93, 94, 95, 96, 97, 98, 99, 100 nicht zugeschaltet werden.

Extraspülgang

Wählen Sie diese Zusatzfunktion, wird die Spülwirkung erhöht und somit ein optimales Ausspülen des Waschmittels garantiert. Dies ist besonders angezeigt bei sehr empfindlicher Haut bzw. Waschmittelallergien.

! Diese Funktion kann zu den Programmen 10, 11, 12, 13, 14, 15, 16, 17, 18, 19, 20, 21, 22, 23, 24, 25, 26, 27, 28, 29, 30, 31, 32, 33, 34, 35, 36, 37, 38, 39, 40, 41, 42, 43, 44, 45, 46, 47, 48, 49, 50, 51, 52, 53, 54, 55, 56, 57, 58, 59, 60, 61, 62, 63, 64, 65, 66, 67, 68, 69, 70, 71, 72, 73, 74, 75, 76, 77, 78, 79, 80, 81, 82, 83, 84, 85, 86, 87, 88, 89, 90, 91, 92, 93, 94, 95, 96, 97, 98, 99, 100 nicht zugeschaltet werden.

1000-500

Mit dieser Taste wird die Schleudergeschwindigkeit reduziert.

! Diese Funktion kann zu den Programmen 3, 4, 5, 6, 7, 8, 9, 10, 11, 12, 13, 14, 15, 16, 17, 18, 19, 20, 21, 22, 23, 24, 25, 26, 27, 28, 29, 30, 31, 32, 33, 34, 35, 36, 37, 38, 39, 40, 41, 42, 43, 44, 45, 46, 47, 48, 49, 50, 51, 52, 53, 54, 55, 56, 57, 58, 59, 60, 61, 62, 63, 64, 65, 66, 67, 68, 69, 70, 71, 72, 73, 74, 75, 76, 77, 78, 79, 80, 81, 82, 83, 84, 85, 86, 87, 88, 89, 90, 91, 92, 93, 94, 95, 96, 97, 98, 99, 100 nicht zugeschaltet werden.

Startzeitvorwahl

Der Start des Waschprogramms kann bis zu 12 Stunden verschoben werden.

Drücken Sie die Taste mehrmals, bis die der gewünschten Zeitverschiebung entsprechende Kontrollleuchte aufleuchtet. Ein fünfter Tastendruck deaktiviert die Funktion.

NB: Ist die Taste START/PAUSE einmal gedrückt, kann der gewählte Zeitverschiebungswert nur noch herabgesetzt werden bis zum Start des eingestellten Programms.

! Obiges gilt für alle Programme.

Waschmittel und Wäsche

DE

Waschmittel und Wäsche

Ein gutes Waschergebnis hängt auch von einer korrekten Waschmitteldosierung ab: Eine zu hohe Dosierung bedeutet nicht unbedingt reinere Wäsche, sie trägt nur dazu bei, die Maschineninnenteile zu verkrusten und die Umwelt zu belasten.

! Verwenden Sie keine Handwaschmittel, sie verursachen eine zu hohe Schaumbildung.

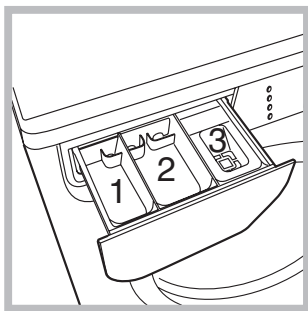

Schublade herausziehen und Waschmittel oder Zusätze wie folgt einfüllen:

In Kammer 1: Waschpulver für die Vorwäsche (Waschpulver)

In Kammer 2: Waschmittel für die Hauptwäsche (Waschpulver oder Flüssigwaschmittel)

Flüssigwaschmittel nur kurz vor dem Start einfüllen.

In Kammer 3: Zusätze (Weichspüler usw.)

Der Weichspüler darf das Gitter nicht übersteigen.

Vorsortieren der Wäsche

- Sortieren Sie die Wäsche nach:
 - Gewebeat / Waschetikettensymbol.
 - und Farben: Buntwäsche von Weißwäsche trennen.
- Entleeren Sie alle Taschen.
- Das angegebene Gewicht, das sich auf die maximale Ladung an Trockenwäsche bezieht, sollte nicht überschritten werden:
 - Widerstandsfähige Gewebe: max 5 kg
 - Kunstfasergewebe: max 2,5 kg
 - Feinwäsche: max 2 kg
 - Wolle: max 1 kg
 - Seide: max 1 kg

Wie schwer ist Wäsche?

- 1 Betttuch 400-500 gr
- 1 Kissenbezug 150-200 gr
- 1 Tischdecke 400-500 gr
- 1 Bademantel 900-1.200 gr
- 1 Handtuch 150-250 gr

Besondere Wäscheteile

Wolle: Mit dem Programm 7 können alle Woll Sachen gewaschen werden, auch wenn das Etikett "nur Handwäsche"  zeigt. Für beste Ergebnisse verwenden Sie ein spezifisches Waschmittel und waschen Sie maximal 1 kg Wäsche.

Seide: Wählen Sie das Spezialprogramm 8 zum Waschen aller Kleidungs- bzw. Wäschestücke aus Seide. Es empfiehlt sich der Einsatz von Feinwaschmittel.

Gardinen: Sie sollten zusammengelegt und in den mitgelieferten Beutel gesteckt werden. Stellen Sie das Programm 8 ein.

Jeans: drehen Sie die Wäschestücke vor der Wäsche auf links und verwenden Sie ein Flüssigwaschmittel. Stellen Sie das Programm 9 ein.

Unwuchtkontrollsystem

Um starke Vibrationen oder eine Unwucht beim Schleudern zu vermeiden, verfügt das Gerät über ein Schleuderunwuchtsystem. Die Waschladung wird durch eine erhöhte Rotation der Trommel als die des Waschgangs ausbalanciert. Sollte die Wäscheladung nach Ablauf mehrerer Versuche immer noch nicht korrekt verteilt sein, schleudert das Gerät die Wäsche bei einer niedrigeren Geschwindigkeit als die der vorgesehenen Schleudergeschwindigkeit. Sollte die Wäsche extrem ungleichmäßig verteilt sein, führt das Gerät anstelle des Schleudergangs einen Wäscheverteilungs-Zyklus durch. Um eine optimale Verteilung der Wäscheladung und somit eine korrekte Auswuchtung zu fördern, sollten große und kleine Wäscheteile gemischt eingefüllt werden.

! Der Waschvollautomat wurde nach den strengsten internationalen Sicherheitsvorschriften entworfen und gebaut. Nachstehende Hinweise werden aus Sicherheitsgründen geliefert und sollten aufmerksam gelesen werden.

Allgemeine Sicherheit

- Dieses Gerät wurde ausschließlich für den Einsatz im privaten Haushalt konzipiert.
- Der Waschvollautomat darf nur von Erwachsenen und gemäß den Anleitungen dieses Handbuchs bedient werden.
- Berühren Sie das Gerät nicht, wenn Sie barfuß sind, und auch nicht mit nassen oder feuchten Händen oder Füßen.
- Ziehen Sie den Gerätestecker nicht am Kabel aus der Steckdose, sondern nur am Netzstecker selbst.
- Öffnen Sie die Waschmittelschublade nicht, wenn das Gerät in Betrieb ist.
- Berühren Sie nicht das Ablaufwasser, es könnte sehr heiß sein.
- Öffnen Sie die Gerätetür nicht mit Gewalt: Der Sicherheits-Schließmechanismus könnte hierdurch beschädigt werden.
- Bei etwaigen Störungen versuchen Sie bitte nicht, Innenteile selbst zu reparieren.
- Halten Sie Kinder stets von dem in Betrieb befindlichen Gerät fern.
- Während des Waschganges kann die Gerätetür sehr heiß werden.
- Muss das Gerät versetzt werden, sollten hierfür zwei oder drei Personen verfügbar sein. Versetzen Sie es niemals allein, das Gerät ist äußerst schwer.
- Bevor Sie die Wäsche einfüllen, stellen Sie bitte sicher, dass die Wäschetrommel leer ist.

Entsorgung

- Entsorgung des Verpackungsmaterials: Befolgen Sie die lokalen Vorschriften, Verpackungsmaterial kann wiederverwertet werden.
- Gemäß der Europäischen Richtlinie 2002/96/EC über Elektro- und Elektronik-Altgeräte dürfen Elektrohaushalts-Altgeräte nicht über den herkömmlichen Haushaltsmüllkreislauf entsorgt werden. Altgeräte müssen separat gesammelt werden, um die Wiederverwertung und das Recycling der beinhalteten Materialien zu optimieren und die Einflüsse auf die Umwelt und die Gesundheit zu reduzieren. Das Symbol „durchgestrichene Mülltonne“ auf jedem Produkt erinnert Sie an Ihre Verpflichtung, dass Elektrohaushaltsgeräte gesondert entsorgt werden müssen. Endverbraucher können sich an Abfallämter der Gemeinden wenden, um mehr Informationen über die korrekte Entsorgung ihrer Elektrohaushaltsgeräte zu erhalten.

Reinigung und Pflege

DE

Abstellen der Wasser- und Stromversorgung

- Drehen Sie den Wasserhahn nach jedem Waschvorgang zu. Hierdurch wird der Verschleiß der Wasseranlage verringert und Wasserlecks vorgebeugt.
- Ziehen Sie den Netzstecker aus der Steckdose, bevor Sie Ihren Waschvollautomaten reinigen.

Reinigung des Gerätes

Die Gehäuseteile und die Teile aus Gummi können mit einem mit warmer Spülmittellaug angefeuchteten Tuch gereinigt werden. Vermeiden Sie Löse- und Scheuermittel

Reinigung der Waschmittelschublade

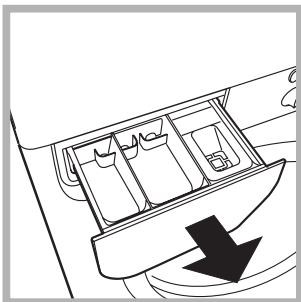

Heben Sie die Schublade leicht an und ziehen Sie sie nach vorne hin heraus (siehe Abbildung). Spülen Sie sie regelmäßig unter fließendem Wasser gründlich aus.

Pflege der Gerätetür und Trommel

- Lassen Sie die Gerätetür stets leicht offen stehen, um die Bildung unangenehmer Gerüche zu vermeiden.

Reinigung der Pumpe

Ihr Gerät ist mit einer selbstreinigenden Pumpe ausgerüstet, eine Wartung ist demnach nicht erforderlich. Es könnte jedoch vorkommen, dass kleine Gegenstände (Münzen, Knöpfe) in die zum Schutz der Pumpe dienende Vorkammer (befindlich unter der Pumpe) fallen.

! Vergewissern Sie sich, dass der Waschgang abgeschlossen ist und ziehen Sie den Netzstecker heraus.

Zugang zur Vorkammer:

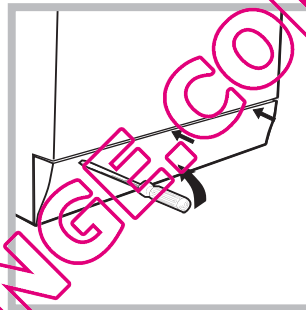

1. Nehmen Sie die Abdeckung (befindlich an der Gerätefront) mit Hilfe eines Schraubenziehers ab (siehe Abbildung);

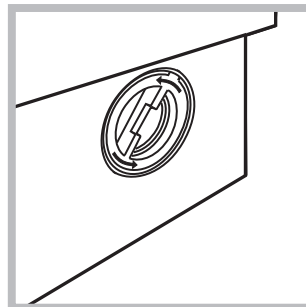

2. Drehen Sie den Deckel gegen den Uhrzeigersinn ab (siehe Abbildung): es ist ganz normal, wenn etwas Wasser austritt;

3. Reinigen Sie das Innere gründlich;
4. Schrauben Sie den Deckel wieder auf;
5. Bringen Sie die Abdeckung wieder an. Stellen Sie hierbei sicher, dass die Haken in die Schlitze eingreifen, bevor Sie die Abdeckung fest andrücken.

Kontrolle des Wasserzulaufschlauchs

Kontrollieren Sie den Zulaufschlauch mindestens einmal im Jahr. Weist er Risse bzw. Brüche auf, muss er ausgetauscht werden. Der starke Druck während des Waschprogramms könnte zu plötzlichem Platzen führen.

! Verwenden Sie niemals bereits gebrauchte Schläuche.

Bei Funktionsstörung: Bevor Sie sich an den Technischen Kundendienst wenden (siehe „Kundendienst“), vergewissern Sie sich zuerst, ob es sich nicht um eine Kleinigkeit handelt, die Sie selbst beheben können. Ziehen Sie hierzu nachstehendes Verzeichnis zu Rate.

Störungen:

Der Waschvollautomat schaltet sich nicht ein.

Mögliche Ursachen / Lösungen:

- Der Stecker steckt nicht in der Steckdose, oder nicht so, dass der Kontakt hergestellt wird.
- Der Strom ist ausgefallen.

Der Waschgang startet nicht.

- Die Gerätetür wurde nicht vorschriftsmäßig geschlossen.
- Die EIN/AUS-Taste wurde nicht gedrückt.
- Die Taste START/PAUSE wurde nicht gedrückt.
- Der Wasserhahn ist nicht aufgedreht.
- Es wurde ein verzögerter Start gewählt (siehe „Personalisierungen“).

Der Waschvollautomat lädt kein Wasser. Die Kontrollleuchte der ersten Waschphase blinkt (rasches Blinklicht).

- Der Zufuhrschlauch ist nicht am Wasserhahn angeschlossen.
- Der Schlauch ist geknickt.
- Der Wasserhahn ist nicht aufgedreht.
- Es ist kein Wasser da.
- Der Druck ist unzureichend.
- Die Taste START/PAUSE wurde nicht gedrückt.

Der Waschvollautomat lädt laufend Wasser und pumpt es laufend ab.

- Der Ablaufschlauch befindet sich nicht auf der vorgeschriebenen Höhe, d.h. 65 – 100 cm vom Boden (siehe „Installation“).
- Das Schlauchende liegt unter Wasser (siehe „Installation“).
- Der Abfluss der Hausinstallation wurde nicht mit einer Entlüftungsöffnung versehen. Könnte die Störung durch diese Kontrollen nicht behoben werden, dann drehen Sie den Wasserhahn zu, schalten das Gerät aus und fordern den Kundendienst an. Falls Sie in einer der obersten Etagen eines Gebäudes wohnen, kann es vorkommen, dass sich im Syphon ein Vakuum bildet, und der Waschvollautomat ständig Wasser ansaugt und wieder abpumpt. Zur Lösung dieser Probleme bietet der Handel spezielle Syphonventile.

Der Waschvollautomat pumpt nicht ab und schleudert nicht.

- Das Programm sieht kein Abpumpen vor: Bei einigen Programmen muss es von Hand eingestellt werden (siehe „Starten eines Waschprogramms“).
- Der Ablaufschlauch ist geknickt (siehe „Installation“).
- Die Ablaufleitung ist verstopft.

Der Waschvollautomat vibriert zu stark während des Schleuderns.

- Die Trommel wurde bei der Installation nicht korrekt befreit (siehe „Installation“).
- Der Waschvollautomat steht nicht eben (siehe „Installation“).
- Der Waschvollautomat steht zu eng zwischen der Wand und einem Möbel (siehe „Installation“).

Der Waschvollautomat ist undicht.

- Der Zulaufschlauch wurde nicht ordnungsgemäß aufgeschraubt (siehe „Installation“).
- Die Waschmittelschublade ist verstopft (zur Reinigung siehe „Wartung und Pflege“).
- Der Ablaufschlauch ist nicht korrekt befestigt (siehe „Installation“).

Die Kontrollleuchten "Funktionen" und "Start/Pause" blinken und eine der Kontrollleuchten der "laufenden Programmphase" sowie die für "Gerätetür gesperrt" bleiben eingeschaltet.

- Schalten Sie das Gerät aus und ziehen Sie den Netzstecker; warten Sie daraufhin ca. 1 Minute und schalten Sie es wieder ein. Bleibt die Störung bestehen, kontaktieren Sie bitte den Kundendienst.

Es bildet sich zu viel Schaum.

- Das Waschmittel ist für Waschmaschinen nicht geeignet (es muss mit der Aufschrift „Für Waschmaschinen“, „Für Handwäsche und Waschmaschinen“ usw. versehen sein).
- Es wurde zu hoch dosiert.

Kundendienst

DE

Bevor Sie sich an den Kundendienst wenden:

- Sollten einige Kontrollen vorab selbst durchgeführt werden (siehe „Störungen und Abhilfe“);
- Starten Sie daraufhin das Programm erneut, um sicherzustellen, dass die Störung auch wirklich behoben wurde;
- Ist dies nicht der Fall, dann kontaktieren Sie den autorisierten Kundendienst unter der auf dem Garantieschein befindlichen Telefonnummer.

! Wenden Sie sich auf keinen Fall an nicht autorisierte Techniker.

Geben Sie bitte Folgendes an:

- die Art der Störung;
- das Maschinenmodell (Mod.);
- die Seriennummer (S/N).

Diese Daten entnehmen Sie bitte dem auf der Rückseite des Waschvollautomaten und auf der Vorderseite (Gerätetür öffnen) befindlichen Typenschild.

QUELLAVELINGE.COM

SL

Slovensko

IWB 5105

SL

Vsebina

Namestitev, 26-27

Odstranitev embalaže in izravnavanje
Priklučitev na vodovodno in električno napeljavo
Prvo pranje
Tehnični podatki

Opis pralnega stroja in zagon programa, 28-29

Upravljalna plošča
Lučke
Kako zagnati program pranja

Programi, 30

Tabela pralnih programov

Posebne nastavitve, 31

Nastavitev temperature
Funkcije

Pralna sredstva in perilo, 32

Predal za pralna sredstva
Priprava perila
Posebne vrste perila
Sistem za tehtanje perila

Opozorila in nasveti, 33

Varnost
Ravnanje z odpadnim materialom

Vzdrževanje in čiščenje, 34

Odklop vodovodne in električne napeljave
Čiščenje pralnega stroja
Čiščenje predala za pralna sredstva
Vzdrževanje vratc in bobna
Čiščenje črpalke
Pregled cevi za dotok vode

Motnje in njihovo odpravljanje, 35

Pomoč, 36

Namestitev

SL

! Shranite to knjižico, da jo boste lahko po potrebi uporabili. Če boste pralni stroj prodali, ga prenehali uporabljati ali premestili drugam, naj bo knjižica pri njem, tako da se bo novi lastnik lahko seznanil z delovanjem in ustreznimi opozorili.

! Pozorno preberite navodila: v njih boste našli pomembne informacije o namestitvi, uporabi in varnosti.

Odstranitev embalaže in izravnavanje

Odstranitev embalaže

1. Odstranite embalažo.
2. Preverite, da ni bil pralni stroj med prevozom poškodovan. Če je poškodovan, ga ne priključite, ampak obvestite prodajalca.

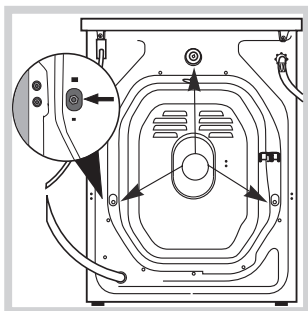

3. Odstranite vse 3 zaščitne vijake in gumico z distančnikom na zadnji strani (glej sliko).

4. S priloženimi plastičnimi čepi zaprite odprtine.
5. Vse odstranjene dele shranite: če bo pralni stroj potrebno prevažati, jih bo treba spet namestiti.

! Embalaža ni primerna kot igrača za otroke.

Izravnavanje

1. Pralni stroj namestite na ravna in trda tla. Naj se ne dotika sten, pohištva ipd.

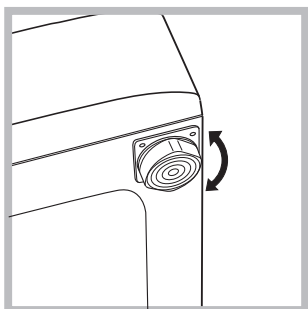

2. Če tla niso popolnoma vodoravna, uravnajte lego pralnega stroja z odvijanjem ali zavijanjem prednjih nožic (glej sliko); Nagib na delovni površini ne sme presegati 2°.

Natančno izravnavanje poveča stabilnost pralnega stroja in preprečuje vibracije, hrup in premikanje med delovanjem. Če je na tleh tapisom ali preproga, uravnajte nožice tako, da bo pod pralnim strojem ostalo nekaj prostora za prezračevanje.

Priključitev na vodovodno in električno napeljavo

Priključitev dotočnih cevi za vodo

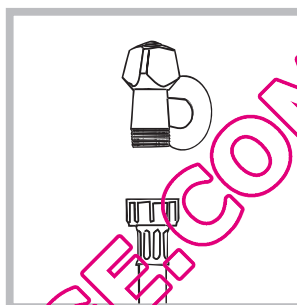

1. Dovodno cev za zrak priključite tako, da jo privijete na pipo za mrzlo vodo z vrezanim navojem 3/4" cola (glej sliko). Pred tem pustite teči vodo, da se izčisti.

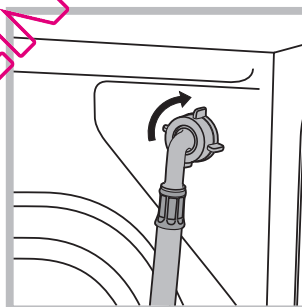

2. Dotočno cev privijte na ustrezen priključek na zadnji strani pralnega stroja zgoraj desno (glej sliko).

3. Pazite, da cev ni prepognjena ali stisnjena.

! Vodni tlak v pipi mora biti v mejah vrednosti, ki so zapisane v tabeli tehničnih podatkov (glej naslednjo stran).

! Če dotočna cev ni dovolj dolga, se obrnite na specializirano trgovino ali na pooblaščen servis.

! Ne uporabljajte rabljenih cevi.

! Uporabite cevi, ki so priložene pralnemu stroju.

Namestitev odtočne cevi

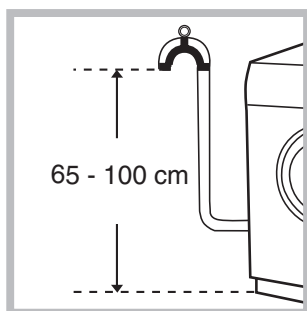

Odtočno cev, ki ne sme biti prepognjena, priključite na odtočni sistem ali na odtok na zidu, ki sta v višini 65 - 100 cm od tal;

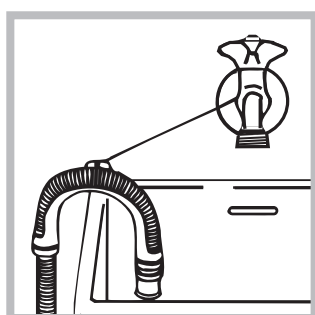

lahko jo tudi naslonite na rob umivalnika ali korita in jo s priloženim vodilom pritrdite na pipo (glej sliko). Prosti konec odtočne cevi ne sme biti potopljen v vodo.

! Odsvetujemo uporabo podaljška za odtočno cev. Če je to nujno, naj ima podaljšek isti premer in naj ne bo daljši od 150 cm.

Priključitev na električno napeljavo

Preden pralni stroj priključite na električno napeljavo, se prepričajte, če:

- je električni priključek ozemljen in neoporečen;
- električni priključek zmore največjo obremenitev moči pralnega stroja, ki je zapisana v tabeli tehničnih podatkov (glej poleg);
- električna napetost v vtičnici ustreza vrednostim v tabeli tehničnih podatkov (glej poleg);
- vtičnica ustreza vtikaču pralnega stroja. V nasprotnem primeru je treba zamenjati vtičnico ali vtikač.

! Pralni stroj ne sme biti nameščen na prostem (čeprav je pod streho), saj ga je zelo nevarno izpostavljanje dežju in nevihtam.

! Ko je pralni stroj nameščen, naj bo vtičnica lahko dosegljiva.

! Ne uporabljajte podaljškov in razdelivcev.

! Kabel naj ne bo prepognjen ali stisnjen.

! Električni kabel lahko zamenja le pooblaščen serviser.

Pozor! V primeru neupoštevanja teh navodil naše podjetje ne sprejema nobene odgovornosti.

Prvo pranje

Po priključitvi in pred uporabo zaženite prvo pranje z detergentom in brez perila, tako da nastavite na program 2.

Tehnični podatki

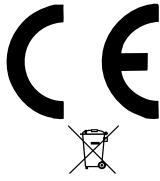
Model	IWB 5105
Dimenzije	širina 59,5 cm višina 85 cm globina 52,5 cm
Zmogljivost	1 - 5 kg
Električna napeljava	glejte oznako s tehničnimi lastnostmi, ki se nahaja na aparatu
Vodovodni priključek	največji dovoljeni tlak 1 MPa (10 b) najmanjši dovoljeni tlak 0,05 MPa (0,5 b) prostornina bobna 46 litrov
Hitrost centrifuge	do 1000 vrtljajev na minuto
Kontrolni program po standardu EN 60456	program 2; temperatura 60°C; z obremenitvijo 5 kg.
	Pralni stroj je izdelan v skladu z veljavnimi mednarodnimi predpisi: - EEC 89/336 z dne 3.5.1989 (Elektromagnetna kompatibilnost) s kasnejšimi spremembami - ECC 2002/96 - ECC 2006/95 (Nizka napetost)

Opis pralnega stroja in zagon programa

Upravljalna plošča

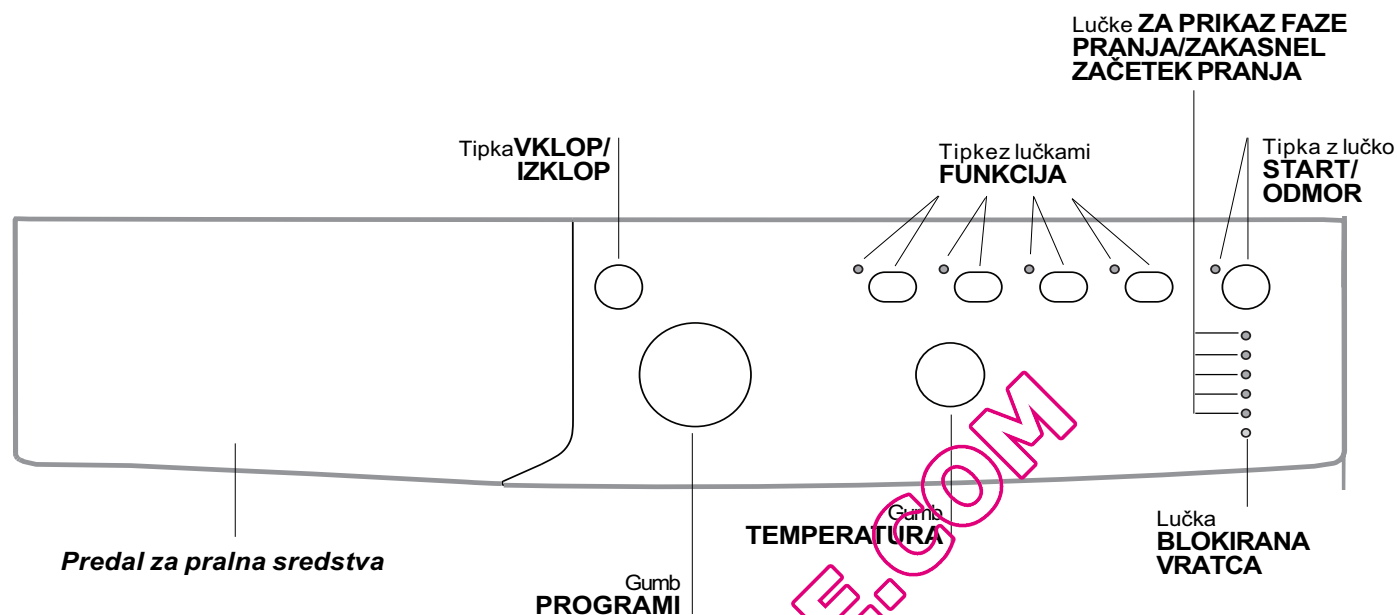

Predal za pralna sredstva: za odmerjanje detergentov in dodatkov (glej "Pralna sredstva in perilo").

Tipka **VKLOP/IZKLOP:** za vklop in izklop pralnega stroja.

Gumb **PROGRAMI:** za nastavev programa. Med potekom pranja se gumb ne premika.

Tipke z lučkami **FUNKCIJA:** za nastavev razpoložljivih funkcij. Lučka za izbrano funkcijo bo ostala prižgana.

Gumb **TEMPERATURA:** za nastavev temperature pranja ali pranja s hladno vodo (glej "Posebne nastavitve").

Lučke **ZA PRIKAZ FAZE PRANJA/ZAKASNEL ZAČETEK PRANJA:** za spremljanje poteka pralnega programa.

Prižgana lučka pomeni, da je faza v izvajanju. Če je bila izbrana funkcija "zakasnitev začetka pranja", se bo na prikazovalniku pokazal čas do zagona programa (glej naslednjo stran).

Lučka **BLOKIRANA VRATCA:** nam pove, ali je vratca mogoče odpreti (glej naslednjo stran).

Tipka z lučko **START/ODMOR:** za vklop programov ali njihovo trenutno prekinitev.

POZOR: da se zaustavi trenutni program pranja, pritisnite to tipko: utripati bo začela ustrezna oranžna lučka, tista, ki prikazuje fazo v izvajanju, pa bo ugasnila. Če je lučka za BLOKIRANA VRATCA ugasnjena, lahko odprete vratca. Da se znova zažene program, od tam, kjer je bil prekinjen, pritisnite ponovno to tipko.

Funkcija 'v pripravljenosti'

Ta pralni stroj je v skladu z novimi predpisi o varčevanju energije opremljen s samoizklopnim sistemom (stand by), ki se sproži po nekaj minutah neuporabe stroja. Pritisnite tipko VKLOP-IZKLOP in počakajte, da se stroj ponovno vključi.

Lučke

Lučke nas obveščajo o pomembnih podatkih. Pomenijo naslednje:

Zakasnel začetek pranja

Če je aktivirana funkcija "Zakasnel začetek pranja" (glej "Posebne nastavitve"), bo po zagonu programa začela utripati lučka, ki opozarja na izbrani zamik:



Čez nekaj časa bo začela utripati lučka, ki prikazuje preostanek časa.



Po preteku naravnane časovnega zamika se bo zagnal izbrani program.

Lučke, ki opozarjajo, da je faza v izvajanju

Ko je enkrat želeni pralni program izbran in vključen, se bodo lučke za opozarjanje prižgale ena za drugo in tako prikazovale potek pralnega programa:



Tipke funkcij in ustrezne opozorilne lučke

Pri izbiri določene funkcije se bo ustrezna opozorilna lučka vključila. Če izbrana funkcija ni združljiva z že nastavljenim programom, bo začela utripati opozorilna lučka in funkcija se ne bo aktivirala. Če se izbrana funkcija ne ujema s predčasno izbrano funkcijo, bo ustrezna opozorilna lučka prve izbrane funkcije začela utripati in šele nato se bo prižgala ustrezna opozorilna lučka druge izbrane funkcije.

Opozorilna lučka za blokirana vratca

Prižgana kontrolna lučka označuje, da so vratca stroja blokirana in da se jih ne da odpreti; če hočete vratca odpreti, mora biti kontrolna lučka ugasnjena; (počakajte približno 3 minute). Če želite odpreti vrata stroja med potekom programa pranja, pritisnite tipko START/ODMOR; kadar je kontrolna lučka BLOKIRANA VRATCA ugasnjena, lahko odprete vratca.

Kako zagnati program pranja

1. Prižgite pralni stroj s pritiskom na tipko VKLOP/IZKLOP. Vse opozorilne lučke se bodo za nekaj sekund prižgale in nato ugasnile. Utripati bo začela opozorilna lučka za START/ODMOR.
2. Perilo vstavite v pralni stroj in zaprite vratca.
3. Z gumbom PROGRAMI izberite ustrezen program.
4. Nastavite temperaturo pranja (glej "Posebne nastavitve").
5. Vstavljanje detergenta in dodatkov (glej "Pralna sredstva in perilo").
6. Izbira zelene funkcije.
7. Program zaženite tako, da pritisnete na tipko START/ODMOR. Zelena opozorilna lučka bo ostala še naprej prižgana. Če želite prekiniti izbrani cikel, pritisnite tipko START/ODMOR in izberite nov cikel pranja.
8. Ob zaključku programa se bo prižgala opozorilna lučka END. Ko kontrolna lučka BLOKIRANA VRATCA  ugasne, lahko odprete vratca. Perilo vzemite iz stroja, vratca pa pustite priprta, da se boben osuši. Ugasnite pralni stroj s pritiskom na tipko VKLOP/IZKLOP.

Programi

SL

Tabela pralnih programov

Programi	Opis programa	Maksimalna temperatura (°C)	Maksimalna hitrost (vrtljaji na minuto)	Pralni praški			Maksimalna teža (kg)		Trajanje cikla	
				Pred-pranje	Pranje	Mehč-alec	Normalno	Eco Time	Normalno	Eco Time
Programi za vsaki dan (Daily)										
1	BOMBAŽ + PREDPRANIE: močno umazano belo perilo.	90°	1000	●	●	●	5	-	171	-
2	BOMBAŽ: močno umazano belo perilo.	90°	1000	-	●	●	5	-	155	-
2	BOMBAŽ (1): zelo umazano belo in barvasto perilo obstojnih barv.	60°	1000	-	●	●	5	-	133	-
2	BOMBAŽ (2): zelo umazano belo in občutljivo barvno perilo.	40°	1000	-	●	●	5	-	147	-
3	BOMBAŽ: zelo umazano belo in barvasto perilo obstojnih barv.	60°	1000	-	●	●	5	3,25	130	104
4	BARVNI BOMBAŽ (3): malo umazano belo in občutljivo barvasto.	40°	1000	-	●	●	5	3,25	92	71
5	SINTETIKA: zelo umazano obstojnih barv.	60°	800	-	●	●	2,5	2	85	72
6	SINTETIKA: zelo umazano obstojnih barv.	40°	800	-	●	●	2,5	2	70	60
Posebni programi										
7	VOLNA: za volno, kašmir, itd.	40°	600	-	●	●	1	-	55	-
8	SVILA/ZAVESE: svila, viskoza in drugo občutljivo perilo.	30°	0	-	●	●	1	-	55	-
9	Jeans	40°	800	-	●	●	3	-	70	-
10	Express: za hitro pranje malo umazanega perila (ni primerno za volno, svilo in perilo za ročno pranje).	30°	800	-	●	●	1,5	-	15	-
Sport										
11	Sport Intensive	30°	600	-	●	●	3	-	78	-
12	Sport Light	30°	600	-	●	●	3	-	68	-
13	Sport Shoes	30°	600	-	●	●	Maks. 2 para.	-	50	-
Delni programi										
🌀	Izpiranje		1000	-	-	●	5	-	36	-
🌀	Ožemanje		1000	-	-	-	5	-	16	-
🌀	Črpanje vode		0	-	-	-	5	-	2	-

Podatki, ki so navedeni v tabeli, so samo za ponazoritev.

Za vse preizkusne institucije (Test Institutes):

- 1) Kontrolni program po standardu EN 60456: nastavite program 2 na temperaturo 60 °C.
- 2) Dolgi program za bombaž: nastavite program 2 na temperaturo 40 °C.
- 3) Dolgi program za bombaž: nastavite program 4 na temperaturo 40 °C.

Posebni programi

Express (program 10) je posebej prilagojen za pranje manj umazanega perila v čim krajšem času: traja samo 15 minut in tako prihrani energijo in čas. S tem programom (program 10 pri 30 °C) je mogoče prati skupaj različne tkanine (razen volne in svile), ki ne smejo tehtati več kot 1,5 kg.

Sport Intensive (program 11): je namenjen pranju zelo umazanih športnih oblačil (dresov, nogavic itd.); za boljši učinek je priporočeno, da ne presežete maksimalne obremenitve, ki je navedena v "Tabeli pralnih programov".

Sport Light (program 12): je namenjen pranju manj umazanih športnih oblačil (dresov, nogavic itd.); za boljši učinek je priporočeno, da ne presežete maksimalne obremenitve, ki je navedena v "Tabeli pralnih programov". Priporočena je uporaba tekočega pralnega praška; uporabite posodico za doziranje, ki je primerna za polovično napolnjen stroj.

Sport Shoes (program 13): je namenjen pranju športnih copat; za boljši učinek pranja ne operite več kot 2 parov hkrati.

Nastavitve temperature

Z vrtenjem gumba TEMPERATURA nastavite temperaturo pranja (glej *Tabela programov*).

Temperaturo pranja lahko znižate vse do pranja s hladno vodo (❄).

Pralni stroj bo samodejno preprečil nastavitve temperature, ki bi bila večja od največje dovoljene za izbrani program.

Funkcije

Pralni stroj omogoča različne funkcije za doseganje takšne stopnje čistosti, kakršno želite.



Za izbiro posameznih funkcij:

1. Pritisnite tipko glede na zeleno funkcijo;
2. prižgana ustrezna opozorilna lučka pomeni, da je funkcija aktivirana.

Pozor: Hitro utripanje opozorilne lučke pomeni, da funkcija ni združljiva z izbranim programom.



EcoTime

Z izbiro tega programa se dosežejo optimalno mehansko premikanje, temperatura in voda glede na manjšo količino manj umazanih bombažnih in sintetičnih oblačil (glej *"Tabela pralnih programov"*). S programom "EcoTime" boste prihranili na času, vodi in energiji. Priporoča se uporaba tekočega detergenta, ki se odmeri glede na količino perila.

! Funkcije ni mogoče izbrati pri naslednjih programih 1, 2, 7, 8, 9, 10, 11, 12, 13, , , .

Dodatno izpiranje

Pri izbiri te funkcije se poveča učinek izpiranja in se zagotovi največja možna odstranitev pralnega praška. Uporabno je predvsem za ljudi s posebno občutljivo kožo.

! Funkcije ni mogoče izbrati pri naslednjih programih 10, , .

1000-500

Če pritisnete to tipko, se zmanjša hitrost ožemanja.

! Funkcije ni mogoče izbrati pri naslednjih programih 8, .

Zakasneli zagon

Prestavi začetek pranja za največ 12 ur.

Večkrat pritisnite na tipko, da se bo prižgala ustrezna opozorilna lučka za zakasnitev začetka pranja. Ob petem pritisku na tipko se funkcija izkluči.

Pozor: Ko pritisne tipko START/ODMOR, lahko zakasnitev samo še skrajšate, dokler se nastavljeni program ne zažene.

! Je aktivna z vsemi pralnimi programi.

Pralna sredstva in perilo

SL

Predal za pralna sredstva

Dobri učinki pranja so odvisni tudi od pravilnega odmerjanja pralnih sredstev. Če z njimi pretiravamo, perilo ni nič bolje oprano, povečamo pa verjetnost nastajanja usedlin v pralnem stroju in onesnaževanje okolja.

! Ne uporabljajte detergentov za ročno pranje, ker se preveč penijo.

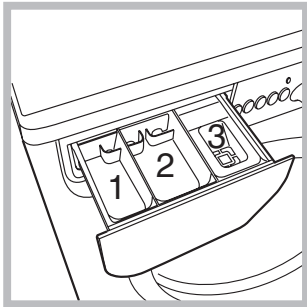

Odprite predal za pralna sredstva in v posamezne prekate vstavite detergent oziroma dodatke po naslednjih navodilih:

prekat 1: Detergent za predpranje (v prahu)

prekat 2: Detergent za pranje (v prahu ali tekočini)

Tekoči detergent smemo vliti v prekat le neposredno pred pranjem.

prekat 3: Dodatki (mehčalec idr.)

Mehčalec naj se ne izliva preko rešetke prekata.

Priprava perila

- Perilo razvrstite po:
 - vrsti tkanine / znaku na etiketi.
 - barvi: ločite barvno perilo od belega.
- Izpraznite žepe in preglejte gumbe.
- V pralni stroj ne smete vstaviti večje količine suhega perila, kakor je dovoljeno:
 - Vzdržljive tkanine: največ 5 kg
 - Sintetične tkanine: največ 2,5 kg
 - Občutljive tkanine: največ 2 kg
 - Volna: največ 1 kg
 - Svila: največ 1 kg

Koliko tehta perilo?

- 1 rjuha 400-500 gr.
- 1 prevleka za blazino 150-200 gr.
- 1 prt 400-500 gr.
- 1 kopalni plašč 900-1.200 gr.
- 1 brisača 150-250 gr.

Posebne vrste perila

Volna: program 7 je primeren za pranje vseh volnenih oblačil, tudi tistih z napisom "samo za ročno pranje"

. Za boljši učinek uporabite poseben prašek in ne presežite količine 1 kg perila.

Svila: uporabite primeren program 8 za pranje svilenega perila. Priporoča se posebni pralni prašek za posebej občutljivo perilo.

Zavese: namestite jih v prevleko ali mrežasto vrečo. Uporabite program 8.

Jeans: pred pranjem obrnite oblačila in uporabite tekoči detergent. Izberite program 9.

Sistem za tehtanje perila

Pred vsakim ožemanjem se bobnen nekajkrat hitreje zavrti kot pri pranju, da se preprečijo prevelike vibracije in da se perilo enakomerno porazdeli. Če po nekaj vrtljajih perilo ni pravilno razporejeno, se bo bobnen vrtel nekoliko počasneje, kakor je predvideno. Če perilo ni pravilno razporejeno, se bo namesto ožemanja vključila funkcija za porazdelitev perila. Da se omogoči čim boljša razporeditev perila in pravilen vnos količine, je priporočeno mešanje večjih in manjših kosov perila.

! Ta pralni stroj je izdelan po mednarodnih varnostnih predpisih. Pozorno preberite naslednja varnostna opozorila.

Varnost

- Ta stroj je izdelan in namenjen samo gospodinjski uporabi.
- Pralni stroj smejo uporabljati samo odrasle osebe po navodilih v tej knjižici.
- Ne dotikajte se pralnega stroja, če ste bosi oziroma če imate roke ali noge mokre ali vlažne.
- Kadar izključujete kabel iz električnega toka, primite za vtič in ga izvlecite iz vtičnice.
- Med pranjem ne odpirajte predala za pralna sredstva.
- Ne dotikajte se odtekajoče vode, ker je lahko zelo vroča.
- V nobenem primeru vratca ne odpirajte na silo. Poškodujete lahko varnostni mehanizem, ki preprečuje, da bi se vratca po nesreči odprla.
- Če pride do okvare, se ne lotite sami popravila notranjih mehanizmov.
- Vedno pazite, da se otroci ne približajo pralnemu stroju, kadar je vključen.
- Med pranjem vratca lahko postanejo vroča.
- Pralni stroj naj predstavljajo vsaj dva ali trije ljudje. Nikoli ga ne predstavljajte sami, ker je zelo težak.
- Preden vstavite perilo, preverite, ali je boben prazen.

Ravnanje z odpadnim materialom

- Odstranitev embalaže: upoštevajte lokalne predpise, tako da bodo deli embalaže lahko predelani.
- Evropska direktiva 2002/96/EC za Odslužene Električne in Elektronske Naprave in Opremo zahteva, da se odslužene elektronske in električne naprave zbirajo in odlagajo ločeno od navadnih nesortiranih gospodinjskih odpadkov. Namen te uredbe je optimizacija zbiranja in reciklaže materialov v napravah, ki lahko vplivajo na zdravje ljudi in na okolje. Simbol „prečrtan smetnjak“ na izdelku vas opozarja na vašo obveznost, da morate te odslužene naprave zbirati ločeno. Uporabniki lahko vse informacije o pravilnem ravnanju z odsluženim aparatom dobijo pri lokalnih oblasteh ali prodajalcih.

Vzdrževanje in čiščenje

SL

Odklop vodovodne in električne napeljave

- Po vsakem pranju zaprite pipo za dotok vode. Tako zmanjšate izrabo vodovodnega sistema v pralnem stroju in preprečite, da bi voda odtekala.
- Med čiščenjem in vzdrževanjem stroja, povlecite vtič iz vtičnice.

Čiščenje pralnega stroja

Zunanost in gumijaste dele očistite s krpo, namočeno v mlačno milnico. Ne uporabljajte topilnih in abrazivnih čistilnih sredstev.

Čiščenje predala za pralna sredstva

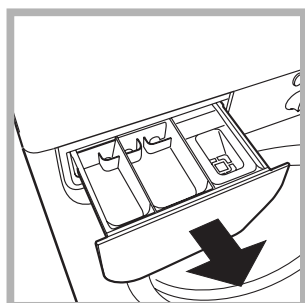

Predal izvlečete tako, da ga privzdignete in potegnete navzven (glej sliko). Operite ga pod tekočo vodo. To čiščenje je treba pogosto opravljati.

Vzdrževanje vratc in bobna

- Vratca pustite vedno odprta, da preprečite nastajanje neprijetnih vonjav.

Čiščenje črpalke

V pralnem stroju je črpalka, ki se čisti sama in ne potrebuje rednega vzdrževanja. Vendar se lahko zgodi, da majhni predmeti (kovanci, gumbi) padejo v predprostor, ki stoji nad črpalko in jo ščiti.

! Prepričajte se, da je pranje končano in potegnite vtič iz vtičnice.

Dostop do predprostora:

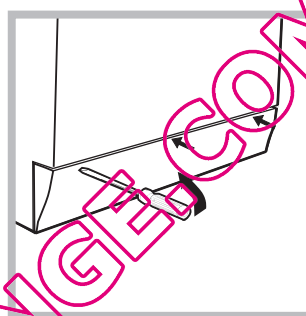

1. s pomočjo izvijača odstranite pokrivno ploščo na sprednji strani stroja (glej sliko);

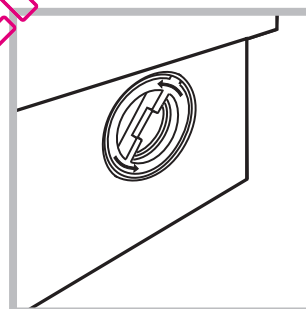

2. pokrovček zavrtite v nasprotno smer urinega kazalca (glej sliko): normalno je, da pri tem izteče malo vode;

3. skrbno očistite notranjost;
4. pokrovček ponovno privijte;
5. ponovno namestite ploščo in se pred tem prepričajte, da so kljukice nameščene v ustrezne reže.

Pregled cevi za dotok vode

Cev za dotok vode preglejte vsaj enkrat letno. Če je na cevi videti razpoke, jo morate zamenjati. Lahko bi se zgodilo, da bi močni pritiski med pranjem povzročili nenadno razpoko.

! Ne uporabljajte rabljenih cevi.

Lahko se zgodi, da pralni stroj ne deluje. Preden pokličete serviserja (glej "Pomoč"), se prepričajte, da ne gre za odpravljivo motnjo delovanja. Pri tem si pomagajte z naslednjim seznamom.

Motnje:

Možni vzroki / rešitve:

Pralni stroj se ne vključi.

- Vtikač ni vstavljen v vtičnico električne napeljave oziroma je slabo vstavljen, tako da ni stika.
- V napeljavi ni električnega toka.

Postopek pranja se ne začne.

- Vratca niso dobro zaprta.
- Niste pritisnili na tipko VKLOP/IZKLOP.
- Niste pritisnili tipke START/ODMOR.
- Pipa za vodo je zaprta.
- Nastavljena je zakasnitev začetka pranja ("Zakasnitev začetka pranja", glej "Posebne Nastavitve").

V stroj ne doteka voda (hitro utripa lučka prve faze pranja).

- Cev za dotok vode ni povezana z vodovodom.
- Cev je prepognjena.
- Pipa za vodo je zaprta.
- V vodovodni napeljavi ni vode.
- Tlak v vodovodu je prenizek.
- Niste pritisnili tipke START/ODMOR.

Voda neprestano priteka v pralni stroj in odteka iz njega.

- Odtočna cev ni nameščena na ustrezni višini med 65 in 100 cm od tal (glej "Namestitve").
 - Konec odtočne cevi je potopljen v vodo (glej "Namestitve").
 - Odtok v zidu nima preduha.
- Če s pomočjo teh navodil ni bilo mogoče odpraviti motnje, zaprite pipo za vodo, izklopite pralni stroj in pokličite servis. Če je vaše stanovanje na vrhu stavbe, je mogoče, da prihaja do težav v odtočni vodovodni napeljavi. V tem primeru vam lahko pomagajo posebni ventili, ki se dobijo v tehničnih trgovinah.

Voda ne odteče ali ožemanje ne deluje.

- Pri izbranem programu voda ostane v bobnu. Pri nekaterih programih je potreben ročni zagon (glej "Kako zagnati program pranja").
- Odtočna cev je prepognjena (glej "Namestitve").
- Odtok je zamašen.

Med ožemanjem se pralni stroj močno trese.

- Ob namestitvi pralnega stroja boben ni bil pravilno odblokiran (glej "Namestitve").
- Odtočna cev je prepognjena (glej "Namestitve").
- Pralni stroj se dotika pohištva ali zidu (glej "Namestitve").

Pralni stroj pušča vodo.

- Cev za dotok vode ni dobro pritrjena (glej "Namestitve").
- Predal za pralna sredstva je zamašen (za čiščenje glej "Vzdrževanje in čiščenje").
- Odtočna cev ni dobro pritrjena (glej "Namestitve").

Lučke "Funkcije" in lučka za "start/odmor" utripajo, lučki, ki označujeta "fazo pranja" in "blokirana vratca" pa svetita konstantno.

- Stroj izključite in potegnite vtikač iz vtičnice, počakajte približno 1 minuto in ga ponovno vključite. Če motnja ni odpravljena, pokličite serviserja.

Med pranjem nastaja preveč pene.

- Uporabljeni detergent ni primeren za pranje v stroju (na njem mora biti napis "za pralni stroj", "za ročno in strojno pranje" ali podobno).
- Odmerili ste preveliko količino detergenta.

Preden pokličete pooblaščen servis:

- Preverite, če nepravilno delovanje stroja lahko sami odpravite (*glej "Motnje in njihovo odpravljanje"*);
- Ponovno zaženite program, da preverite, ali je bila motnja odpravljena;
- V nasprotnem primeru pokličite pooblaščen servis na telefonsko številko, ki je zapisana na garancijskem listu.

! Ne poslužujte se nepooblaščenih servisov.

Sporočite:

- za kakšno motnjo gre;
- model pralnega stroja (Mod.);
- serijsko številko (S/N).

Te informacije boste našli na tablici, ki se nahaja na zadnji strani stroja in na sprednji strani vratc.

QUELLA VELINGE.COM

HR

Hrvatski

IWB 5105

HR

Pregled

Postavljanje, 38-39

Raspakiranje i izravnavanje
Hidraulični i električni priključci
Prvi ciklus pranja
Tehnički podaci

Opis perilice i pokretanje programa, 40-41

Kontrolna ploča
Kontrolna svjetla
Pokretanje programa

Programi, 42

Tablica programa

Osobni izbor, 43

Postavljanje temperature
Funkcije

Deterdžent i rublje, 44

Pretinac za deterdžent
Pripremanje rublja
Osobito rublje
Sustav uravnoteženja napunjenosti

Mjere predostrožnosti i savjeti, 45

Opća sigurnost
Rashodovanje

Održavanje i očuvanje, 46

Zatvaranje vode i isključivanje električne struje
Čišćenje perilice
Čišćenje pretinca za deterdžent
Očuvanje vrata i bubnja
Čišćenje crpke
Provjera cijevi za dovod vode

Nepravilnosti i rješenja, 47

Servisna služba, 48

Postavljanje

HR

! Važno je sačuvati ove upute kako bi ste ih mogli proučiti u svakom trenutku. U slučaju prodaje, ustupanja ili seljenja, provjeriti da se nalaze zajedno s perilicom kako bi se novog vlasnika obavijestilo o funkcioniranju stroja i o upozorenjima koja se na njega odnose.

! Pozorno pročitajte ove upute: one sadrže važne obavijesti o postavljanju, uporabi i sigurnosti.

Raspakiranje i izravnavanje

Raspakiranje

1. Raspakujte perilicu.
2. Provjerite da perilica nije oštećena u prijevozu. Ako je oštećena, nemojte je priključivati i obratite se preprodavaču.

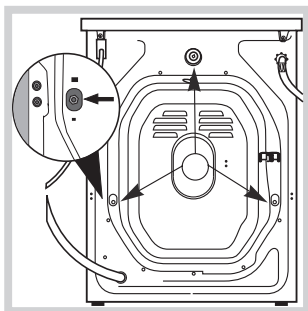

3. Skinite **3** vijka za zaštitu u prijevozu i gumicu s odstojnikom na stranjoj strani (vidi sliku).

4. Zatvorite otvore dostavljenim plastičnim čepovima.
5. Sačuvajte sve dijelove: ako je potrebno prevoziti perilicu, treba ih ponovno namjestiti.

! Pakovanje nije igračka za djecu!

Izravnavanje

1. Postavite perilicu na čvrst i ravan pod i ne naslanjajte je na zidove, namještaj ili drugo.

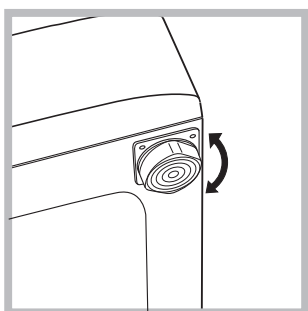

2. Ako pod nije potpuno vodoravan, nadoknadite razliku u visini odvijanjem ili navijanjem prednjih nožica (vidi sliku); kut nagiba izmjeren na gornjoj površini ne smije prelaziti 2°.

Pomno izravnavanje daje stroju stabilnost i sprječava vibracije, buku i pomicanja tijekom rada. U slučaju da perilicu postavljate na tepih ili sag, podesite nožice tako da ispod perlice ostane dovoljno prostora za protjecanje zraka.

Hidraulični i električni priključci

Spajanje cijevi za dovod vode

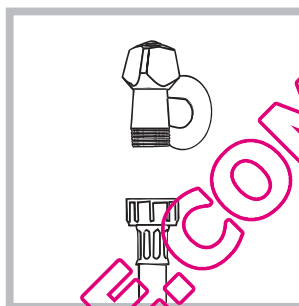

1. Spojite dovodnu cijev navijajući je na slavinu s hladnom vodom nareznog otvora 3/4, kao za plinski priključak (vidi sliku). Prije spajanja pustite vodu da teče dok ne bude bistra.

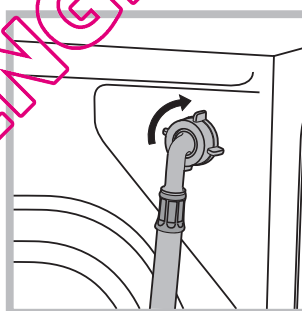

2. Spojite dovodnu cijev na perilicu navijanjem na odgovarajući otvor za uzimanje vode na stranjoj strani gore desno (vidi sliku).

3. Pazite da na cijevi nema pregiba ni sušenja.

! Pritisak vode u slavinu mora se nalaziti među vrijednostima navedenim u tablici Tehnički podaci (vidi slijedeću stranicu).

! Ako dužina dovodne cijevi nije dostatna, obratite se specijaliziranoj prodavaonici ili ovlaštenom tehničaru.

! Nemojte upotrebljavati već korištene cijevi.

! Upotrijebite one dostavljene sa strojem.

Spajanje cijevi za odvod vode

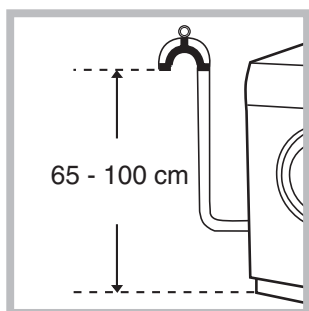

Bez savijanja spojite odvodnu cijev na odvodni cjevovod ili odljev u zidu, koji moraju biti u visini od 65 do 100 cm od poda;

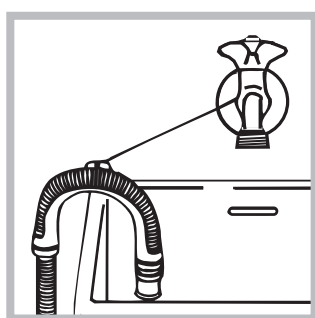

odnosno naslonite je na rub umivaonice ili kade i vežite dostavljenu vodilicu na slavinu (*vidi sliku*). Slobodni završetak odvodne cijevi ne smije ostati uronjen u vodu.

! Ne preporučuje se uporaba produžne cijevi, no ako je neophodna, mora imati isti promjer kao i originalna cijev i ne smije biti dužina od 150 cm.

Električni priključak

Prije umetanja utikača u utičenicu, provjerite da:

- utičenica ima uzemljenje i da je u skladu sa zakonskim propisima;
- utičenica može podnijeti najveću snagu stroja naznačenu u tablici Tehnički podaci (*vidi sa strane*);
- se napon struje nalazi među vrijednostima navedenim u tablici Tehnički podaci (*vidi sa strane*);
- utičenica odgovara utikaču perilice. U protivnom, zamijenite utičenicu ili utikač.

! Perilicu se ne smije instalirati na otvorenom pa ni ako se radi o zaštićenom prostoru, jer je vrlo opasno izloženosti je kiši i nevremenu.

! Utičenica mora biti lako dohvatljiva i nakon postavljanja perilice.

! Zabranjeno je korištenje produžnih kabela i višestrukih utičenica.

! Ne smije se pregibati ili pritiskati kabel.

! Električni kabel smiju promijeniti jedino ovlašteni tehničari.

Pozor! Proizvođač otklanja bilo kakvu odgovornost u slučaju nepoštivanja ovih propisa.

Prvi ciklus pranja

Nakon postavljanja a prije uporabe, izvršite ciklus pranja s deterdžentom ali bez rublja, postavljajući program **2**.

Tehnički podaci

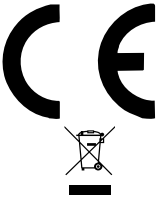
Model	IWB 5105
Dimenzije	širina 59,5 cm visina 85 cm dubina 52,5 cm
Kapacitet	od 1 do 5 kg
Električno priključivanje	vidi pločicu s tehničkim osobinama na stroju
Hidraulično priključivanje	maksimalan pritisak: 1 MPa (10 bar) minimalan pritisak: 0,05 MPa (0,5 bar) kapacitet bubnja: 46 l
Brzina centrifugiranja	do 1000 okretaja u minuti
Programi kontrole po propisu EN 60456	program 2; temperatura 60°C; izvršeno s 5 kg rublja.
	Ovaj je uređaj u skladu sa slijedećim Uredbama EU: - 89/336/CEE od 03/05/89 (Elektromagnetska kompatibilnost) i naknadnim izmjenama - 2002/96/CE - 2006/95/CE (Nizak pritisak)

Opis perilice rublja i pokretanje programa

Kontrolna ploča

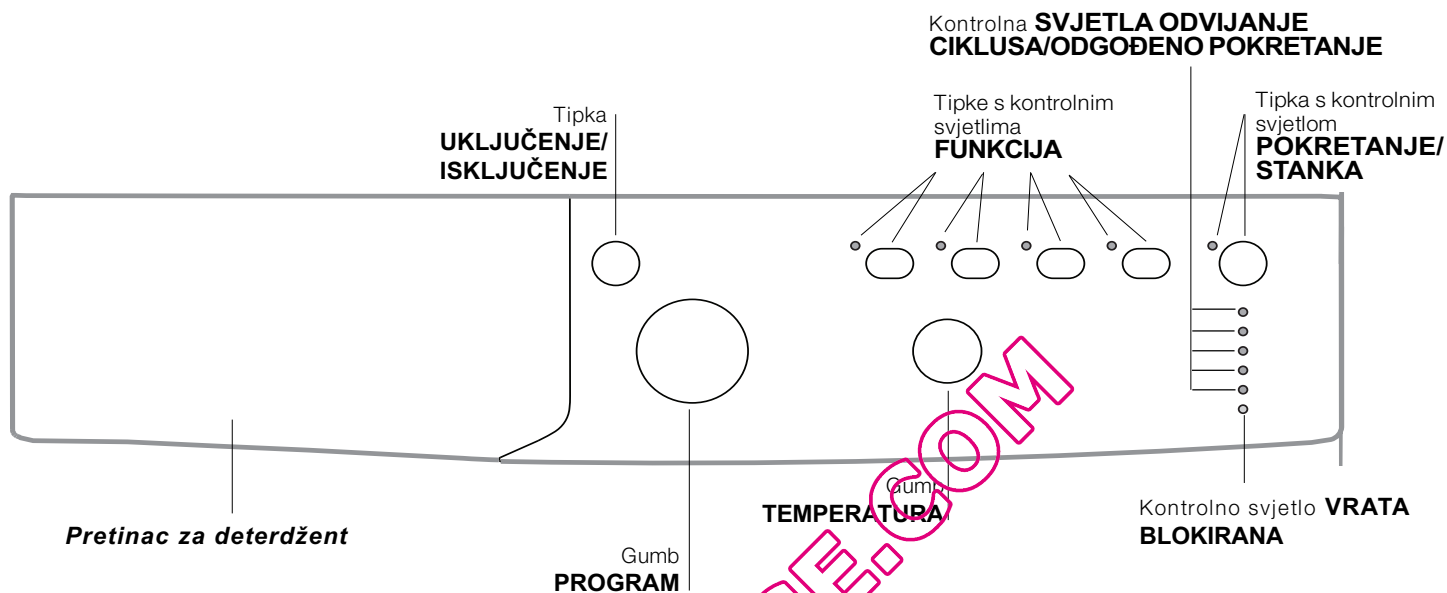

Pretinac za deterđent: služi za stavljanje deterđenta i aditiva (vidi "Deterđenti i rublje").

Tipka **UKLJUČENJE/ISKLJUČENJE**: služi za uključivanje i isključivanje perilice.

Gumb **PROGRAM**: služi za postavljanje programa. Tijekom odvijanja programa gumb ostaje nepomičan.

Tipke s kontrolnim svjetlima **FUNKCIJA**: njima odabiremo raspoložive funkcije. Kontrolno svjetlo koje se odnosi na dotičnu funkciju ostalo je upaljeno.

Gumb **TEMPERATURA**: njime se postavlja temperatura ili hladno pranje (vidi "Osobni izbor").

KONTROLNA SVJETLA ODVIJANJE CIKLUSA/ODGOĐENO POKRETANJE: omogućuju praćenje odvijanja programa pranja.

Upaljeno kontrolno svjetlo označava fazu u tijeku. Ako postavite funkciju "Odgođeno pokretanje", ta svjetla pokazivati koliko vremena nedostaje do pokretanja programa (vidi slijedeću stranicu).

Kontrolno svjetlo **VRATA BLOKIRANA**: pokazuje može li se otvoriti vrata (vidi slijedeću stranicu).

Tipka s kontrolnim svjetlom **POKRETANJE/STANKA**: pokreće program ili ga trenutno prekida.

NAPOMENA: pritisnite ovu tipku da bi trenutno zaustavili pranje u tijeku – odgovarajuće kontrolno svjetlo će treptati narančastom bojom, a ono koje označava fazu u tijeku ostalo je stalno upaljeno. Ako je kontrolno svjetlo **VRATA BLOKIRANA** ugašeno, možete otvoriti vrata.

Da bi se pranje nastavilo odvijati od točke u kojoj je prekinuto, ponovno pritisnite ovu tipku.

Način Stand-by

Ova perilica rublja, sukladno novim normativama u svezi štednje električne energije, posjeduje sustav automatskog gašenja („Stand By“), koji se - u slučaju nekorištenja stroja - aktivira nakon nekoliko minuta. Kratko pritisnite tipku UKLJUČENJE/ISKLJUČENJE i čekajte da se stroj ponovno aktivira.

Kontrolna svjetla

Kontrolna svjetla pružaju vam neke podatke, odnosno:

Odgođeno pokretanje

Ako aktivirate funkciju "Odgođeno pokretanje" (*vidi "Osobni izbor"*), nakon što ste pokrenuli program početak se treptati kontrolno svjetlo odabranog kašnjenja.

3h 

6h 

9h 

12h 

Nakon određenog vremena prikazuje se preostalo vrijeme kašnjenja, uz treptanje odgovarajućeg kontrolnog svjetla.

3h 

6h 

9h 

12h 

Po isteku odabranog kašnjenja, postavljeni program se počinje odvijati.

Kontrolna svjetla faze u tijeku

Nakon što ste odabrali i pokrenuli odabрани ciklus pranja, kontrolna se svjetla redom pale označavajući njegovo napredovanje.

Pranje 

Ispiranje 

Centrifugiranje 

Izbacivanje vode 

Kraj pranja  END

Tipke funkcija i odgovarajuća kontrolna svjetla

Kad odaberete neku funkciju, upaliti će se odgovarajuće kontrolno svjetlo.

Ako odabrana funkcija nije u skladu s postavljenim programom, odgovarajuće kontrolno svjetlo će treptati i funkcija se neće pokrenuti.

Ako odabrana funkcija nije u skladu s nekom drugom prethodno postavljenom funkcijom, kontrolno svjetlo prve odabrane funkcije će treptati i aktivirati će se samo druga funkcija; upaliti će se kontrolno svjetlo aktivirane funkcije.

Kontrolno svjetlo vrata blokirana

Upaljeno kontrolno svjetlo pokazuje da su vrata blokirana kako bi se spriječilo njihovo otvaranje; da bi otvorili vrata, kontrolno svjetlo mora biti ugašeno (počekajte otprilike 3 minute). Da bi otvorili vrata dok je ciklus u tijeku pritisnite tipku POKRETANJE/STANKA; ako je kontrolno svjetlo VRATA BLOKIRANA ugašeno, možete otvoriti vrata.

Pokretanje programa

1. Uključite perilicu pritiskom na tipku UKLJUČENJE/ISKLJUČENJE. Upaliti će se sva kontrolna svjetla u trajanju od nekoliko sekunda, nakon čega će se ugasiti, a treptati će kontrolno svjetlo POKRETANJE/STANKA.
2. Stavite rublje u perilicu i zatvorite vrata.
3. Pomoću gumba PROGRAM postavite odabрани program.
4. Postavite temperaturu pranja (*vidi "Osobni izbor"*).
5. Uspite deterdžent i aditive (*vidi "Deterdžent i rublje"*).
6. Odaberite odabranu funkciju.
7. Pokrenite program pritiskom na tipku POKRETANJE/STANKA i odgovarajuće kontrolno svjetlo će stalno svjetliti zelenim svjetlom. Da bi poništili postavljeni ciklus, stavite stroj u stanku pritiskom na tipku POKRETANJE/STANKA i izaberite novi ciklus.
8. Na kraju programa upaliti će se kontrolno svjetlo END. Kad se kontrolno svjetlo VRATA BLOKIRANA  ugasi, možete otvoriti vrata. Izvadite rublje i ostavite vrata pritrvorena kako bi se bubanj osušio. Isključite perilicu pritiskom na tipku UKLJUČENJE/ISKLJUČENJE.

Programi

Tablica programa

Programi	Posebni programi	Maks. temp. (°C)	Maks. brzina (okretaja u minuti)	Deteždzent			Maks. kol. rublja (kg)		Trajanje ciklusa	
				Pret-pranje	Pranje	Omekšivač	Običan	Eco Time	Običan	Eco Time
Programi za svaki dan										
1	Pamuk + Pretpranje: izuzetno prljavo bijelo rublje.	90°	1000	●	●	●	5	-	171	-
2	Pamuk: izuzetno prljavo bijelo rublje.	90°	1000	-	●	●	5	-	155	-
2	Pamuk (1): vrlo prljavo bijelo i obojeno rublje postojanih boja.	60°	1000	-	●	●	5	-	133	-
2	Pamuk (2): vrlo prljavo bijelo i obojeno osjetljivo rublje.	40°	1000	-	●	●	5	-	147	-
3	Pamuk: vrlo prljavo bijelo i obojeno rublje postojanih boja.	60°	1000	-	●	●	5	3,25	130	104
4	Obojani Pamuk (3): malo prljavo bijelo rublje i rublje osjetljivih boja.	40°	1000	-	●	●	5	3,25	92	71
5	Sintetika: vrlo prljavo rublje otpornih boja.	60°	800	-	●	●	2,5	2	85	72
6	Sintetika: vrlo prljavo rublje otpornih boja.	40°	800	-	●	●	2,5	2	70	60
Posebni programi										
7	Vuna: za vunu, kašmir, itd.	40°	600	-	●	●	1	-	55	-
8	Svila/Zavjese: za komade od svile, viskoze, donje rublje.	30°	0	-	●	●	1	-	55	-
9	Jeans	40°	800	-	●	●	3	-	70	-
10	Express: za brzo osvježavanje malo prljavih komada odjeće (ne preporučuje se za vunu, svilu i komade koje treba ručno prati).	30°	800	-	●	●	1,5	-	15	-
Sport										
11	Sport Intensive	30°	600	-	●	●	3	-	78	-
12	Sport Light	30°	600	-	●	●	3	-	68	-
13	Sport Shoes	30°	600	-	●	●	Maks. 2 para.	-	50	-
Djelomični programi										
🌀	Ispiranje	-	1000	-	-	●	5	-	36	-
🌀	Centrifugiranje	-	1000	-	-	-	5	-	16	-
💧	Izbacivanje vode	-	0	-	-	-	5	-	2	-

Podaci u tablici imaju približnu vrijednost.

Za sve ustanove za testiranje:

- 1) Program kontrole po propisu EN 60456: postaviti program 2 s temperaturom od 60°C.
- 2) Dugi program za pamuk: postaviti program 2 s temperaturom od 40°C.
- 3) Kratki program za pamuk: postaviti program 4 s temperaturom od 40°C.

Naročiti programi

Express (program 10) proučavan je za pranje donekle prljavog rublja u kratkom vremenu: traje samo 15 minuta i tako nam pomaže uštedjeti struju i vrijeme. Postavljanjem ovog programa (10 na 30°C) moguće je zajedno prati tkanine različitih vrsta (osim vune i svile) s najvećom mogućom opterećenjem od 1,5 kg.

Sport Intensive (program 11) je proučavan za pranje jako prljavih tkanina od kojih se izrađuje sportska odjeća (trenerke, kratke hlače, itd.); za postizanje boljih rezultata savjetujemo da ne prelazite maksimalnu količinu rublja naznačenu u "Tablica programa".

Sport Light (program 12) je proučavan za pranje ne jako prljavih tkanina od kojih se izrađuje sportska odjeća (trenerke, kratke hlače, itd.); za postizanje boljih rezultata savjetujemo da ne prelazite maksimalnu količinu rublja naznačenu u "Tablica programa". Preporučujemo korištenje tekućeg deterdenta, u količini za polupunu perilicu.

Sport Shoes (program 13) je proučavan za pranje sportske obuće; za postizanje boljih rezultata nemojte prati više od 2 para.

Postavljanje temperature

Temperatura pranja postavlja se okretanjem gumba TEMPERATURA (*vidi Tablicu programa*).

Moguće je sniziti temperaturu sve do hladnog pranja (❄).

Stroj će automatski spriječiti postavljanje temperature već od one predviđene za svaki pojedini program.

Funkcije

Perilica raznim funkcijama pranja koje posjeduje omogućuje postizanje eljene èistoće i bjeline.

Aktiviranje funkcija se vrši:

1. pritiskom tipke koja odgovara eljenoj funkciji;
2. paljenje odgovarajuće tipke označava da je funkcija aktivirana.

Napomena: ubrzano treptanje kontrolnog svjetla pokazuje da za postavljeni program nije moguće odabrati dotiènu funkciju.



EcoTime

Ako odaberete ovaj naèin, mehanièki pokreti, temperatura i voda će biti optimizirani kao za smanjenu kolièinu pamučnog i sintetiènog, malo prljavog rublja "*Tablica programa*". S naèinom "EcoTime" mo èete obaviti pranje u kraćem vremenu, štedeći vodu i struju. Savjetujemo korištenje kolièine deterdenta koja odgovara kolièini rublja.

! Ne mo èe se aktivirati s programima 1, 2, 7, 8, 9, 10, 11, 12, 13, .

Naj-ispiranje

Odabirom ove funkcije povećava se djelotvornost ispiranja i osigurava maksimalno uklanjanje deterdenta. Korisna je za naroèito osjetljive komade rublja.

! Ne mo èe se aktivirati s programima 10, , .

1000-500

Pritiskom na ovu tipku smanjuje se brzina centrifugiranja.

! Ne mo èe se aktivirati s programima 8, .

Odgođeno pokretanje

Pokretanje stroja odgađa se i do 12 sati.

Pritisnite više puta tipku dok se ne upali kontrolno svjetlo koje označava eljenu odgodu. Na peti pritisak tipke funkcija više nije aktivirana.

NAPOMENA: kad jednom pritisnete tipku POKRETANJE/STANKA, vrijednost kašnjenja se mo èe jedino smanjiti, sve do pokretanja postavljenog programa.

! Ova funkcija se mo èe aktivirati sa svim programima.

Deterdžent i rublje

HR

Pretinac za deterdžent

Dobar ishod pranja ovisi i o ispravnom odmjeravanju količine deterdženta: pretjeranim količinama ne pospješujemo uèinak pranja veæpoma ãemo stvaranje naslaga na unutarnjim dijelovima perilice i zagaðujemo okolinu.

! Nemojte upotrebljavati deterdžente za ruèno pranje jer previše pjene.

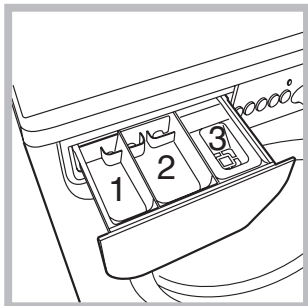

Izvuците pretinac za deterdžent i uspite deterdžent ili aditiv na slijedeæe naèin.

Zdjelica 1: deterdžent za pretpranje (u prahu)

Zdjelica 2: deterdžent za pranje (u prahu ili tekući)

Tekući deterdžent se ulijeva neposredno prije pokretanja stroja.

Zdjelica 3: aditivi (omekšivaè, itd.)

Omekšivaè ne smije izaæi kroz rešetku.

Pripremanje rublja

- Odvojite rublje obzirom na:
 - vrstu tkanine / simbol na etiketi;
 - boje (odvojite rublje u boji od onog bijelog).
- Ispraznite dionice i provjerite dugme.
- Nemojte prijeæi naznaèene kolièine koje se odnose na te inu suhog rublja:
 - Otporne tkanine - najviše 5 kg
 - Sintetièke tkanine - najviše 2,5 kg
 - Osjetljive tkanine - najviše 2 kg
 - Vuna: najviše 1 kg
 - Svila: najviše 1 kg

Koliko teži rublje?

- 1 plahta 400-500 g
- 1 jastuènica 150-200 g
- 1 stolnjak 400-500 g
- 1 kupaè ogrtaè 900-1.200 g
- 1 ruènik 150-250 g

Osobito rublje

Vuna: na programu **7** moæete prati u perilici svo vuneno rublje, èak i ono s etiketom "samo za ruèno pranje" . Za postizanje boljih rezultata, koristite specifiènog deterdženta i nemojte prijeæi 1 kg rublja za pranje.

Svila: koristite odgovarajuæi program **8** za pranje svih svilenih komada rublja. Preporuèujemo uporabu specifiènog deterdženta za osjetljivo rublje.

Zavjese: preporuèujemo vam da ih savijete i stavite u dostavljenu vreæicu. Koristite program **8**.

Jeans: prije pranja preokrenite odjeæu i koristite tekući deterdžent. Koristite program **9**.

Sustav uravnoteženja napunjenosti

U svrhu izbjegavanja pretjeranih vibracija, stroj prije svakog centrifugiranja vrši okretanje bubnja brzinom donekle veæom od one korištene pri pranju kako bi se stavljeno rublje ravnomjerno rasporedilo. Ako se usprkos ponovljenim pokušajima stavljeno rublje ne rasporedi ravnomjerno, stroj æe izvršiti centrifugiranje brzinom ni om od one predviðene. U sluèaju pretjerane neuravnoteženosti, stroj æe umjesto centrifugiranja vršiti rasporeðivanje. Radi što bolje rasporeðenosti i pravilnog uravnoteženja punjenja, preporuèujemo vam da pomiješate velike i male komade rublja.

! Perilica je osmišljena i ostvarena u skladu s međunarodnim propisima o sigurnosti. Ova se upozorenja daju u svrhu zaštite i mora ih se pažljivo pročitati.

Opća sigurnost

- Ovaj aparat je osmišljen za uporabu isključivo u domaćinstvu.
- Perilicu smiju koristiti jedino odrasle osobe i to po uputama iz ovog priručnika.
- Ne dodirujte stroj bosih nogu ni s vlažnim rukama ili stopalima.
- Ne isključujte utikač iz utičnice potezanjem kabela, već hvatajuć utikač.
- Ne otvarajte pretinac za deterdenti dok stroj radi.
- Ne dirajte izbačenu vodu jer može dostići visoke temperature.
- Ni u kom slučaju nemojte nasilno rukovati vratima: mogao bi se oštetiti sigurnosni mehanizam koji sprječava slučajno otvaranje.
- U slučaju kvara nemojte dirati ni pokušavati popravljati unutarnje mehanizme.
- Provjeravajte uvijek da se djeca ne približavaju stroju dok radi.
- Vrata se tijekom pranja obično zagrijavaju.
- Ako je potrebno premjestiti perilicu, neka to obave dvije ili tri osobe uz najveću moguću pažnju. Ne pokušavajte je sami premjestiti jer je vrlo teška.
- Prije unošenja rublja provjerite da li je bubanj prazan.

Rashodovanje

- Rashodovanje materijala od ambalaze: pridržavati se lokalnih propisa, tako da se pakovanje može ponovno upotrijebiti.
- Europska direktiva 2002/96/EZ o električnom i elektronskom otpadu propisuje da se električne kućanske aparate ne smije zbrinjavati zajedno s običnim krutim komunalnim otpadom. Rashodovane aparate treba sakupljati posebno, radi optimiziranja stope spašavanja i recikliranja materijala od kojih su izrađeni te radi sprječavanja moguće štete po zdravlje i po okoliš. Simbol prekriene kante za smeće koji se nalazi na svim proizvodima podsjeća na obavezu odvojenog sakupljanja otpada. Radi detaljnijih obavijesti o pravilnom rashodovanju električnih kućanskih aparata, posjednici se mogu obratiti nadležnoj javnoj službi ili prodavačima.

Održavanje i očuvanje

HR

Zatvaranje vode i isključivanje električne struje

- Nakon svakog pranja zatvorite slavinu s vodom. Tako se ograničava trošenje hidrauličnih instalacija perilice i uklanja opasnost gubitka.
- Isključite utikač iz struje dok čistite perilicu, kao i prilikom izvođenja radova održavanja.

Čišćenje perilice

Vanjski dio i gumene dijelove možete se čistiti krpom namoženom u mlakoj vodi i sapunu. Ne upotrebljavajte rastvorna sredstva ili ona koja bi mogla oštetiti površinu.

Čišćenje pretinca za deterdžent

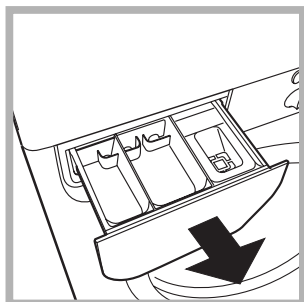

Izvucite pretinac podi uga i povlače prema vani (*vidi sliku*). Operite ga u tekućoj vodi; ovo čišćenje treba često vršiti.

Očuvanje vrata i bubnja

- Ostavljajte uvijek pritrvorena vrata kako bi se izbjeglo stvaranje neugodnih mirisa.

Čišćenje crpke

Perilica posjeduje samočišću crpku koju nije potrebno održavati. Međutim, dogoditi se može da sitni predmeti (sitni novac, dugma) padnu u pred-prostor koji zaštićuje crpku, a nalazi se u njenom donjem dijelu.

! Provjerite da je ciklus pranja završio i iskopčajte prekidač.

Da biste došli do pred-prostora:

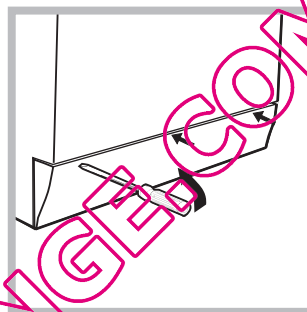

1. pomoću odvijača skinite ploču na prednjem dijelu perilice (*vidi sliku*);

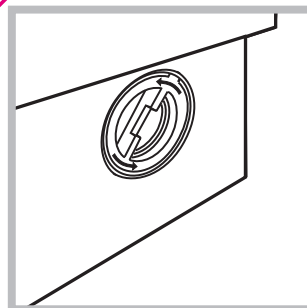

2. odvijte poklopac okrećući ga obratno od smjera kazaljke na satu (*vidi sliku*) - normalno je da izađe malo vode;

3. briljivo očistite unutrašnjost;
4. ponovno zavijte poklopac;
5. provjerite da su kukice ulegle u odgovarajuće ležišta prije nego što ugradite ploču na mjesto.

Provjera cijevi za dovod vode

Provjerite cijev za dovod vode barem jednom godišnje. Ako postoje napukline ili pukotine potrebno ju je promijeniti: visoki pritisci bi tijekom pranja mogli prouzročiti iznenadno pucaње.

! Nemojte upotrebljavati već korištene cijevi.

Može se dogoditi da perilica ne radi. Prije nego što telefonirate Servisnoj službi (*vidi "Servisna služba"*), provjerite da se ne radi o problemu kojeg se može lako riješiti uz pomoć popisa koji slijedi.

Nepravilnosti

Mogući uzroci / Rješenja

Perilica se ne uključuje.

- Utikač nije u utičnici ili ne dovoljno da bi ostvario kontakt.
- Nestalo je struje u kući.

Ciklus pranja ne započinje.

- Vrata nisu dobro zatvorena.
- Niste pritisnuli tipku UKLJUČENJE/ISKLJUČENJE.
- Niste pritisnuli tipku POKRETANJE/STANKA.
- Slavina za vodu je zatvorena.
- Postavili ste vrijeme odgode pokretanja (*vidi "Osobni izbor"*).

Perilica ne uzima vodu (ubrzano trepti kontrolno svjetlo prve faze pranja).

- Dovodna cijev za vodu nije spojena na slavinu.
- Cijev je savijena.
- Slavina za vodu je zatvorena.
- Nestalo je vode u kući.
- Pritisak nije dovoljan.
- Niste pritisnuli tipku POKRETANJE/STANKA.

Perilica neprekidno uzima i izbacuje vodu.

- Cijev za izbacivanje vode nije postavljena na 65-100 cm od tla (*vidi "Postavljanje"*).
 - Završetak cijevi za izbacivanje vode je uronjen u vodu (*vidi "Postavljanje"*).
 - Odvod u zidu nema odušak za zrak.
- Ako se ni nakon ovih provjera problem ne može riješiti, zatvorite slavinu s vodom, isključite perilicu i pozovite Servisnu službu. Ako se stan nalazi na posljednjim katovima zgrade, moguća je pojava fenomena sifona, a uslijed čega perilica stalno uzima i izbacuje vodu. Ova se nepogodnost uklanja naročitim ventilima protiv sifona, koje se mogu naći u prodaji.

Perilica ne izbacuje vodu ili ne centrifugira.

- Program ne predviđa izbacivanje vode: kod nekih programa treba ga ručno pokrenuti (*vidi "Pokretanje programa"*).
- Cijev za izbacivanje vode je savijena (*vidi "Postavljanje"*).
- Odvodni kanal je zapriječen.

Perilica jako vibrira tijekom centrifugiranja.

- Bubanj u trenutku postavljanja nije pravilno oslobođen (*vidi "Postavljanje"*).
- Perilica nije u ravni (*vidi "Postavljanje"*).
- Perilica je stisnuta između namještaja i zida (*vidi "Postavljanje"*).

Perilica gubi vodu.

- Dovodna cijev za vodu nije dobro navijena (*vidi "Postavljanje"*).
- Pretinac za deterdenti je začepljen (za čišćenje *vidi "Održavanje i očuvanje"*).
- Cijev za izbacivanje vode nije dobro uvršćena (*vidi "Postavljanje"*).

Kontrolna svjetla "Funkcije" i kontrolno svjetlo "pokretanje/stanka" trepte, a jedno od kontrolnih svjetala za "fazu u tijeku" i "vrata blokirana" je stalno upaljeno.

- Isključite stroj i izvucite utikač iz utičnice, počekajte otprilike 1 minutu pa ga ponovno uključite.
- Ako je nepravilnost još uvijek prisutna, pozovite Servisnu službu.

Stvara se prevelika pjena.

- Deterdenti nisu pogodan za pranje u perilici (mora imati natpis "za strojno pranje rublja", "za ručno i strojno pranje" ili sličan).
- Pretjerali ste s deterdenti.

Servisna služba

HR

Prije pozivanja Servisne službe:

- Provjerite da li sami možete otkloniti nepravilnost (*vidi "Nepravilnosti i rješenja"*);
- Ponovno pokrenite program da bi ste provjerili je li problem otklonjen;
- U negativnom slučaju, obratite se ovlaštenoj Tehničkoj službi na broj telefona naznačen na garantnom listu.

Nemojte se obraćati neovlaštenim tehničarima!

Priopćite:

- vrstu nepravilnosti;
- model stroja (Mod.);
- broj serije (S/N).

Ti se podaci nalaze na pločici postavljenoj na stražnjoj strani perilice rublja i u prednjem dijelu kad otvorite vrata.

QUELLA VELINGE.COM

RO

Română

IWB 5105

Sumar

Instalare, 50-51

Despachetare și punere la nivel
Racorduri hidraulice și electrice
Primul ciclu de spălare
Date tehnice

Descrierea mașinii de spălat și activarea unui program, 52-53

Panoul de control
Indicatoare luminoase
Activarea unui program

Programe, 54

Tabel de programe

Personalizare, 55

Reglarea temperaturii
Funcții

Detergenți și rufe albe, 56

Compartimentul pentru detergenți
Ciclu de albire
Pregătirea rufelor
Articole delicate
Sistemul de echilibrare a încărcăturii

Precauții și sfaturi, 57

Norme de protecție și siguranță generale
Aruncarea reziduurilor

Întreținere și curățare, 58

Înteruperea alimentării cu apă și curent electric
Curățarea mașinii de spălat
Curățarea compartimentului pentru detergent
Îngrijirea ușii și a tamburului
Curățarea pompei
Controlarea furtunului de alimentare cu apă

Anomalii și remedii, 59

Asistență, 60

Instalare

RO

! Este important să păstrați acest manual pentru a-l putea consulta în orice moment. În caz de vânzare, de cesiune sau de schimbare a locuinței, acesta trebuie să rămână împreună cu mașina de spălat pentru a informa noul proprietar cu privire la funcționare și la respectivele avertismente.

! Citiți cu atenție instrucțiunile: veți găsi informații importante cu privire la instalare, la folosire și la siguranță.

Despachetare și punere la nivel

Despachetare

1. Scoaterea din ambalaj a mașinii de spălat.
2. Controlați ca mașina de spălat să nu fi fost deteriorată în timpul transportului. Dacă este deteriorată nu o conectați și luați legătura cu vânzătorul.

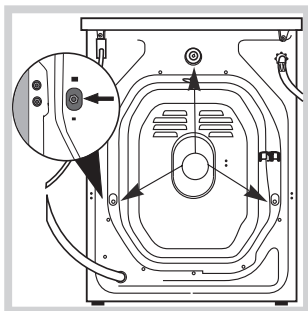

3. Scoateți cele 3 șuruburi de protecție pentru transport și cauciucul cu respectivul distanțier, situate în partea posterioară (a se vedea figura)

4. Închideți orificiile cu dopurile din plastic aflate în dotare.
5. Păstrați toate piesele: pentru cazul în care mașina de spălat va trebui să fie transportată, piesele vor trebui montate din nou.

! Ambalajele nu sunt jucării pentru copii!

Punere la nivel

1. Instalați mașina de spălat pe o suprafață plană și rigidă, fără a o sprijini de ziduri, mobilă sau altceva.

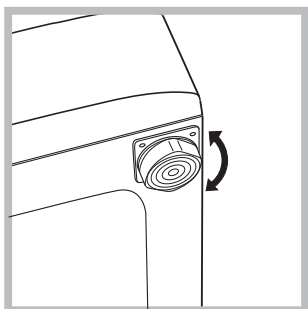

2. Dacă podeaua nu este perfect orizontală, compensați neregularitățile deșurubând sau înșurubând piciorușele anterioare (a se vedea figura); unghiul de înclinare, măsurat pe planul de lucru, nu trebuie să depășească 2°.

O nivelare precisă conferă stabilitate mașinii și evită vibrații, zgomote și deplasări pe timpul funcționării. În cazul mochetelor sau a unui covor, reglați piciorușele astfel încât să mențineți sub mașina de spălat un spațiu suficient pentru ventilare.

Racorduri hidraulice și electrice

Racordarea furtunului de alimentare cu apă

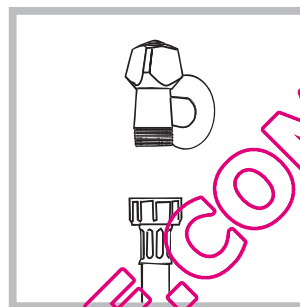

1. Conectați tubul de alimentare, înșurubându-l la un robinet de apă rece cu gura filetată de 3/4 gaz (a se vedea figura). Înainte de conectare, lăsați apa să curgă până când nu a devine limpede.

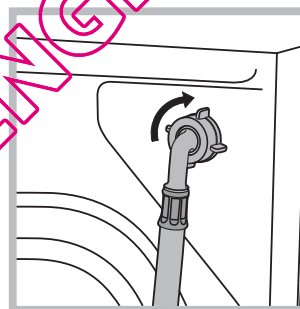

2. Conectați tubul de alimentare la mașina de spălat, înșurubându-l la sursa de apă respectivă, amplasată în partea posterioară, sus în dreapta (a se vedea figura).

3. Fiți atenți ca furtunul să nu fie nici pliat nici îndoit.

! Presiunea apei de la robinet trebuie să fie cuprinsă în valorile din tabelul Date tehnice (a se vedea pagina alăturată).

! Dacă lungimea furtunului de alimentare nu este suficientă, adresați-vă unui magazin specializat sau unui instalator autorizat.

! Nu folosiți niciodată tuburi folosite deja.

! Utilizați tuburile furnizate împreună cu mașina.

Conectarea furtunului de golire

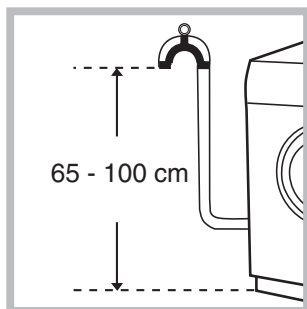

Conectați furtunul de golire - fără a-l îndoi - la canalizare sau la racordul de golire prevăzut pe perete, la o înălțime de 65 - 100 cm de sol;

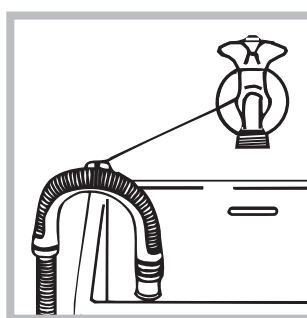

Sprrijiniți-l de marginea căzii sau chiuvetei și racordați șina de ghidare din dotare la robinet (*a se vedea figura*). Capătul liber al furtunului de golire nu trebuie să rămână cufundat în apă.

! Nu se recomandă folosirea furtunurilor prelungitoare; dacă este indispensabil, acestea trebuie să aibă același diametru ca și furtunul original și nu trebuie să depășească 150 cm lungime.

Racordarea electrică

Înainte de a introduce stecherul în priză, asigurați-vă ca:

- priza să fie cu împământare și conform prevederilor legale;
- priza să poată suporta sarcina maximă de putere a mașinii, indicată în tabelul Date Tehnice (*a se vedea alături*),
- tensiunea de alimentare să fie cuprinsă în valorile indicate în tabelul Date Tehnice (*a se vedea alături*);
- priza să fie compatibilă cu stecherul mașinii de spălat. În caz contrar înlocuiți stecherul.

! Mașina de spălat nu trebuie instalată afară, nici chiar în cazul în care spațiul este adăpostit, deoarece este foarte periculoasă expunerea mașinii la ploii și furtuni.

! După instalarea mașinii de spălat, priza de curent trebuie să fie ușor accesibilă.

! Nu folosiți prelungitoare și prize multiple.

! Cablul nu trebuie să fie îndoit sau comprimat.

! Cablul de alimentare trebuie să fie înlocuit doar de tehnicieni autorizați ai centrului de service ce apare scris pe certificatul de garanție emis de producător.

Atenție! Producătorul își declină orice responsabilitate în cazul în care aceste norme nu se respectă.

Primul ciclu de spălare

După instalare, înainte de folosire, efectuați un ciclu de spălare cu detergent și fără rufe, selectând programul 2.

Date tehnice

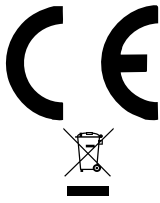
Model	IWB 5105
Dimensiuni	lățime: 59,5 cm înălțime: 85 cm profundime: 52,5 cm
Capacitate	de la 1 la 5 kg
Legături electrice	vezi eticheta cu caracteristicile tehnice, aplicată pe mașină
Legături hidrice	presiune maximă: 1 MPa (10 bari) presiune minimă: 0,05 MPa (0,5 bari) capacitatea cuvei: 46 litri
Turația de centrifugare	până la 1000 de rotații pe minut
Programe de control în baza normei EN 60456	programul 2; temperatura 60°C; efectuată cu 5 kg de rufe.
	Acest aparat este conform cu următoarele Directive Comunitare: - 89/336/CEE din data de 03/05/89 (Compatibilitate Electromagnetică) și modificări succesive - 2002/96/CE - 2006/95/CE (Tensiuni Joase)
Zgomot (dB(A) re 1 pW)	Spălare: 66 Turație de centrifugare: 73

Descrierea mașinii de spălat și activarea unui program

Panoul de control

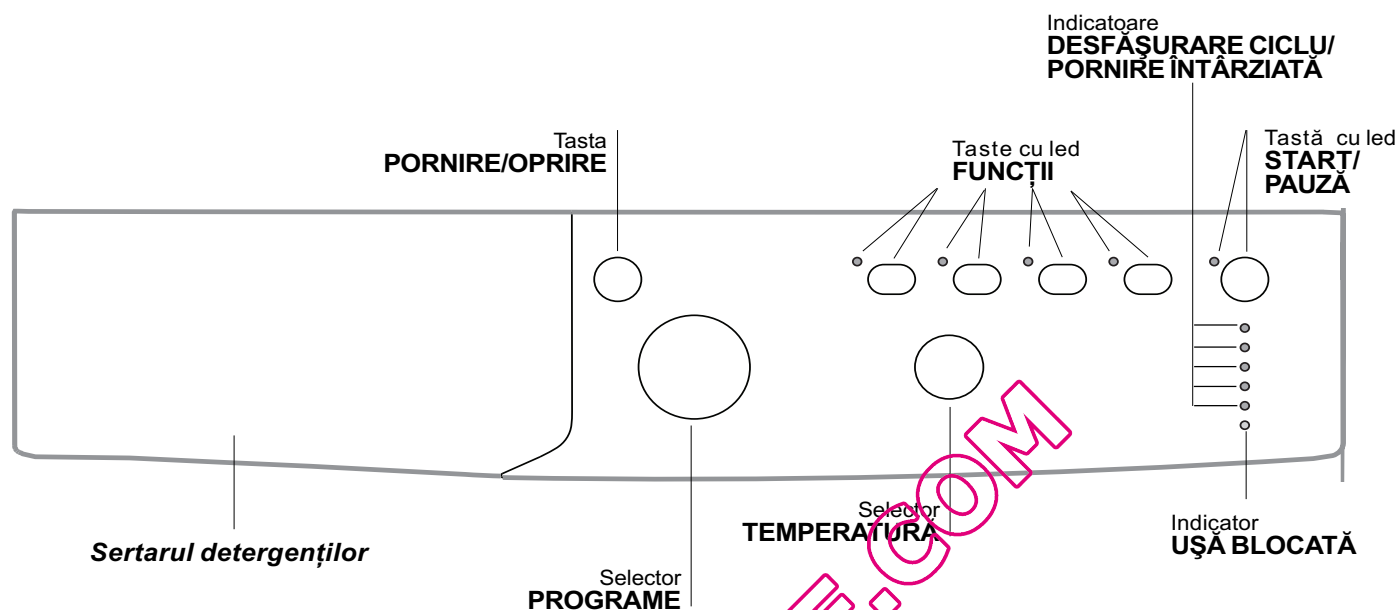

Sertarul detergentilor: pentru a introduce detergenți sau aditivi (a se vedea "Detergenți și rufe albe").

Tasta PORNIRE/OPRIRE: pentru a porni și opri mașina.

Selector PROGRAME: pentru a selecta programele. Pe durata desfășurării programului selectorul rămâne în aceeași poziție.

Taste cu led FUNCȚII: pentru a selecta funcțiile disponibile. Indicatorul corespunzător funcției alese va rămâne aprins.

Selector TEMPERATURĂ: pentru a selecta temperatura sau spălarea la rece (a se vedea "Personalizare").

Indicatoare DESFĂȘURARE CICLU/PORNIRE ÎNTĂRZIATĂ: pentru a putea urmări avansarea programului de spălare.

Indicatorul aprins arată faza în curs de desfășurare. Dacă a fost selectată funcția "Pornire întârziată", va fi indicat timpul care lipsește până la pornirea programului (a se vedea pag. alăturată).

Indicador UȘĂ BLOCATĂ: pentru a înțelege dacă ușa se poate deschide sau nu (a se vedea pag. alăturată).

Tastă cu led START/PAUZĂ: pentru a activa / opri momentan programele.

N.B.: pentru a întrerupe momentan un ciclu apăsați această tastă; ledul se va aprinde intermitent (culoare portocalie) în timp ce ledul corespunzător fazei în curs de desfășurare va rămâne aprins. Dacă indicatorul UȘĂ BLOCATĂ  este stins, atunci ușa se poate deschide.

Pentru a continua spălarea, de unde a fost întreruptă, apăsați din nou tasta.

Modalitatea de stand by

Această mașină de spălat rufe, conform noilor norme legate de economia de curent electric, este dotată cu un sistem de oprire automat (stand-by) care intră în funcțiune după câteva minute de neutilizare. Apasați scurt tasta ON-OFF și așteptați repunerea în funcțiune a mașinii.

Indicatoare luminoase

Ledurile furnizează informații importante. Iată ce indică:

Pornire întârziată

Dacă a fost activată funcția "Pornire întârziată" (a se vedea "Personalizare"), după activarea programului, se va aprinde intermitent ledul corespunzător întârzierii selectate:

3h 

6h 

9h 

12h 

Cu trecerea timpului, se va vizualiza întârzierea restantă, prin aprinderea intermitentă a ledului respectiv.

3h 

6h 

9h 

12h 

După trecerea intervalului de întârziere programat, va începe programul.

Indicatoare de fază

După alegerea și activarea ciclului dorit, indicatoarele luminoase se vor aprinde unul după altul, ceea ce vă indică starea de avansare a programului:

Spălare 

Clătire 

Centrifugă 

Golire 

Sfârșit Spălare 

Tastele de funcții și ledurile corespunzătoare

Alegerea unei funcții implică aprinderea ledului corespunzător.

Dacă funcția selectată nu este compatibilă cu programul ales, ledul corespunzător se va aprinde intermitent iar funcția nu se va activa.

Dacă funcția aleasă nu este compatibilă cu o funcție selectată anterior, indicatorul care corespunde primei funcții va emite un semnal intermitent iar indicatorul celei de a doua se va aprinde: acest lucru înseamnă că se va activa numai a doua funcție (ultima aleasă).

Indicator ușă blocată:



Aprinderea ledului indică faptul că hubloul s-a blocat, pentru a împiedica deschiderea sa; pentru a putea deschide hubloul, așteptați aproximativ 3 minute, până la stingerea ledului. Pentru a deschide hubloul în timpul executării unui ciclu, apăsați tasta PORNIRE/PAUZĂ; dacă ledul UȘĂ BLOCATĂ este stins, atunci puteți deschide hubloul.

Activarea unui program

1. Porniți mașina de spălat apăsând pe tasta PORNIRE/OPRIRE. Toate indicatoarele se aprind câteva secunde, apoi se sting; indicatorul START/PAUZĂ se va aprinde intermitent.
2. Introduceți rufele și închideți ușa.
3. Selectați programul dorit cu ajutorul selectorului de PROGRAME.
4. Reglați temperatura de spălare (a se vedea "Personalizare").
5. Adăugați detergentul și aditivii (a se vedea "Detergenți și rufe").
6. Alegeți funcțiile dorite.
7. Activați programul apăsând tasta START/PAUZĂ; indicatorul luminos se va aprinde (culoare verde). Pentru a anula un ciclu selectat, apăsați tasta START/PAUZĂ pentru a întrerupe momentan ciclul și alegeți un nou program.
8. La încheierea programului, indicatorul luminos END se va aprinde. După stingerea ledului corespunzător avertizării de UȘĂ BLOCATĂ , este posibilă deschiderea hubloului. Scoateți rufele și lăsați ușa întredeschisă pentru a se putea usca cuva și tamburul. Opriti mașina de spălat apăsând pe tasta PORNIRE/OPRIRE.

Programe

Tabel de programe

Programe	Descrierea Programului	Temp. max. (°C)	Viteza max. (rotații pe minut)	Detergenți			Sarcina Max. (Kg)		Durata ciclului de spălare	
				Pres- pălare	Spălare	Balsam rufe	Normală	Eco Time	Normală	Eco Time
Programe zilnice										
1	PRESPALARE BUMBAC: Rufe albe foarte murdare.	90°	1000	●	●	●	5	-	171	-
2	RUFE ALBE BUMBAC: Rufe albe foarte murdare.	90°	1000	-	●	●	5	-	155	-
2	RUFE ALBE BUMBAC (1): Albe și colorate rezistente foarte murdare.	60°	1000	-	●	●	5	-	133	-
2	RUFE ALBE BUMBAC (2): Albe și colorate delicate foarte murdare.	40°	1000	-	●	●	5	-	147	-
3	RUFE ALBE BUMBAC (3): Albe și colorate rezistente foarte murdare.	60°	1000	-	●	●	5	3,25	130	104
4	COLORATE BUMBAC (3): Albe puțin murdare și colorate delicate.	40°	1000	-	●	●	5	3,25	92	71
5	SINTETICE: Colorate rezistente foarte murdare.	60°	800	-	●	●	2,5	2	85	72
6	SINTETICE: Colorate delicate puțin murdare.	40°	800	-	●	●	2,5	2	70	60
Programe Speciale										
7	LÂNĂ: Pentru articole din lână, cașmir.	40°	600	-	●	●	1	-	55	-
8	MĂTASE /PERDELE: Pentru articolele din mătase, viscoză, lenjerie.	30°	0	-	●	●	1	-	55	-
9	JEANS	40°	800	-	●	●	3	-	70	-
10	EXPRESS: Pentru a împropăta rapid articolele puțin murdare (nu este indicat pentru lână, mătase și articole de spălat cu mâna).	30°	800	-	●	●	1,5	-	15	-
Sport										
11	Sport Intensive	30°	600	-	●	●	3	-	78	-
12	Sport Light	30°	600	-	●	●	3	-	68	-
13	Sport Shoes	30°	600	-	●	●	(Max 2 perechi.)	-	50	-
Programe parțiale										
	CLĂTIRE	-	1000	-	-	●	5	-	36	-
	CENTRIFUGARE	-	1000	-	-	-	5	-	16	-
	EVACUARE	-	0	-	-	-	5	-	2	-

Datele specificate în tabel au valoare indicativă.

Pentru toate Instituțiile de Testare:

- 1) Programul de control conform normei EN60456: selectați programul 2 și temperatura de 60°C.
- 2) Program pentru bumbac, prelungit: selectați programul 2 și temperatura de 40°C.
- 3) Program pentru bumbac, rapid: selectați programul 4 și temperatura de 40°C.

Programe speciale

Express (programul 10) a fost studiat pentru a spăla articolele foarte puțin murdare, în mod rapid: durează doar 15 de minute ceea ce economisește energie și timp. Selectând programul (10 la 30°C) este posibilă spălarea articolelor din materiale diferite (excluse lână și mătasea) cu o greutate maximă de 1,5 kg.

Sport Intensive (programul 11) a fost studiat pentru spălarea țesăturilor utilizate la confecționarea hainelor sportive (echipamente, pantaloni scurți etc.) foarte murdare; pentru cele mai bune rezultate, se recomandă să nu depășiți cantitatea maximă admisă indicată în „Tabel de programe”.

Sport Light (programul 12) a fost studiat pentru spălarea țesăturilor utilizate la confecționarea hainelor sportive (echipamente, pantaloni scurți etc.) puțin murdare; pentru cele mai bune rezultate, se recomandă să nu depășiți cantitatea maximă admisă indicată în „Tabel de programe”. Se recomandă utilizarea detergentului lichid într-o cantitate adecvată unei încărcări pe jumătate a mașinii.

Sport Shoes (programul 13) a fost studiat pentru spălarea pantofilor de sport; pentru cele mai bune rezultate, nu spălați mai mult de 2 perechi deodată.

Reglarea temperaturii

Rotind selectorul de TEMPERATURĂ se fixează temperatura de spălare (a se vedea Tabelul programelor).

Temperatura poate fi redusă până la spălarea la rece (❄).

Mașina va împiedica în mod automat de a alege o temperatură mai mare decât maxima admisă pentru fiecare program.

Funcții

Diferitele funcții de spălare prevăzute pentru mașina de spălat, permit obținerea unor rufe curate și albe, după dorință.



Pentru a activa funcțiile:

1. apăsați tasta corespunzătoare funcției dorite;
2. aprinderea ledului respectiv indică activarea funcției.

Notă: Semnalul luminos intermitent, rapid, indică faptul că funcția respectivă nu este compatibilă cu programul ales.



EcoTime

Prin selectarea acestei opțiuni, mișcarea mecanică, temperatura și apa sunt optimizate pentru o cantitate scăzută de țesături de bumbac și sintetice puțin murdare „Tabel de programe”. Cu “EcoTime” puteți spăla în timp mai scurt, economisind apă și energie. Se recomandă utilizarea unei cantități de detergent lichid adecvată cantității de rufe.

! Nu poate fi activată pe programele 1, 2, 7, 8, 9, 10, 11, 12, 13, , , .

Clătire suplimentară

Selectând această opțiune, clătirea va fi mai eficientă, ceea ce asigură eliminarea totală a detergentului din rufe. Este recomandată cu precădere persoanelor cu pielea sensibilă.

! Nu poate fi activată pe programele 10, , .

1000-500

Apăsând această tastă se reduce viteza de stoarcere

! Nu se poate activa pe programele 8, .

Pornirea întârziată

Întârzie pornirea mașinii cu până la 12 de ore.

Apăsați de mai multe ori până la aprinderea butonului cu întârzierea dorită. La a cincea apăsare a tastei, funcția se va dezactiva.

N.B.: După apăsarea butonului START/PAUZĂ, se va putea modifica întârzierea doar diminuând-o, până la pornirea programului dorit.

! Se poate activa pe toate programele.

Detergenți și rufe albe

RO

Compartimentul pentru detergenți

Un rezultat bun la spălare depinde și de dozarea corectă a detergentului: excesul de detergent nu garantează o spălare mai eficientă, ci contribuie la deteriorarea părților interne ale mașinii de spălat și la poluarea mediului înconjurător.

! Nu introduceți în mașină detergenții pentru spălarea manuală deoarece formează prea multă spumă.

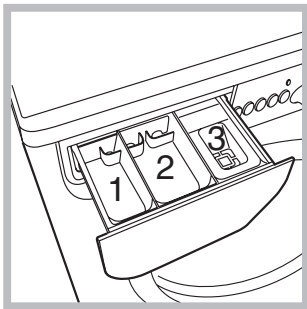

Deschideți compartimentul pentru detergenți și introduceți detergentul sau aditivul după cum urmează:

compartiment 1: Detergent pentru prespălare (sub formă de praf)

compartiment 2: Detergent pentru spălare (sub formă de praf sau lichid)

Detergentul lichid trebuie vărsat doar înainte de pornire.

compartiment 3: Aditivi (soluție de înmuiat, balsam rufe etc.)

Soluția de înmuiat nu trebuie să iasă deasupra grătarului.

Pregătirea rufelor

- Sortați rufe în funcție de:
 - tipul de material / simbolul de pe etichetă.
 - culori: separați rufe colorate de cele albe.
- Goliți buzunarele și controlați nasturii.
- Nu depășiți valorile indicate, referitoare la greutatea rufelor uscate:
 - Țesături rezistente: max 5 kg
 - Materiale sintetice: max 2,5 kg
 - Țesături delicate: max 2 kg
 - Lână: max 1 kg
 - Mătase: max 1 kg

Cât cântăresc rufe?

- 1 cearceaf 400-500 g.
- 1 față de pernă 150-200 g.
- 1 față de masă 400-500 g.
- 1 halat de baie 900-1.200 g.
- 1 prosop 150-250 g.

Articole delicate

Lână: Cu programul **6** se pot spăla cu mașina toate hainele de lână, inclusiv cele cu eticheta „a se spăla numai manual” . Pentru a obține cele mai bune rezultate, folosiți un detergent specific și nu depășiți 1 kg de rufe.

Mătase: utilizați programul special **7** pentru spălarea articolelor din mătase. Se recomandă folosirea unui detergent special pentru articole delicate.

Perdele: Împăturiți-le și așezați-le într-o față de pernă sau într-un sac de tip plasă. Utilizați programul **7**.

Jeans: Întoarceți pe dos rufe înainte de spălare și utilizați un detergent lichid. Utilizați programul **8**.

Sistemul de echilibrare a încărcăturii

Pentru a evita trepidațiile excesive, înainte de stoarcere, cava mașinii va distribui cantitatea de rufe în mod uniform, centrifuga efectuând câteva rotații la o viteză mai mare decât viteza de spălare. Dacă, după numeroase încercări, mașina nu reușește să echilibreze greutatea, stoarcerea rufelor se va face la o viteză mai mică decât cea prevăzută în program. Dacă instabilitatea este prea mare, mașina va distribui greutatea în locul centrifugei. Pentru a favoriza o mai bună repartizare a rufelor și echilibrarea corectă a mașinii, se recomandă să introduceți în mașină atât articole mari cât și mici.

! Mașina de spălat a fost proiectată și construită conform normelor internaționale de protecție. Aceste avertizări sunt furnizate din motive de siguranță și trebuie să fie citite cu atenție.

Norme de protecție și siguranță generale

- Acest aparat a fost conceput exclusiv pentru utilizarea în locuințe unifamiliale.
- Mașina de spălat trebuie să fie folosită doar de persoane adulte care respectă instrucțiunile din acest manual.
- Nu atingeți mașina când sunteți desculți sau cu mâinile sau picioarele ude sau umede.
- Nu scoateți stecherul din priză trăgând de cablu.
- Nu deschideți compartimentul pentru detergent în timp ce mașina se află în funcțiune.
- Nu atingeți apa golită din mașină: poate avea o temperatură ridicată.
- Nu forțați în nici un caz ușa: s-ar putea deteriora mecanismul de siguranță care evită deschiderea accidentală.
- În caz de defecțiune, nu umblați în nici un caz la mecanismele din interior și nu încercați să o reparați singuri.
- Controlați mereu ca în apropierea mașinii aflate în funcțiune, să nu se afle copii.
- Pe durata spălării ușa se poate încălzi.
- Dacă trebuie să deplasați mașina, cereți ajutor unei alte (sau 2) persoane și fiți foarte atenți. Niciodată nu deplasați mașina singuri deoarece aceasta este foarte grea.
- Înainte de a introduce rufele, controlați cuva să fie goală.

Aruncarea reziduurilor

- Eliminarea ambalajelor: respectați normele locale, în acest fel ambalajele vor putea fi utilizate din nou.
- Directiva Europeană 2002/96/CE cu privire la deșeurile care provin de la aparatura electrică sau electronică prevede ca aparatele electrocasnice să nu fie colectate împreună cu deșeurile urbane solide, obișnuite. Aparatele scoase din uz trebuie să fie colectate separat atât pentru a optimiza rata de recuperare și de reciclare a materialelor componente cât și pentru a evita pericolele care pot duce la dăunarea sănătății omului sau poluarea mediului înconjurător. Simbolul tomberonului tăiat care apare pe toate produsele vă amintește tocmai obligația de a le colecta separat. Pentru informații suplimentare cu privire la scoaterea din uz a electrocasnicelor, deținătorii acestora pot apela la centrele de colectare a deșeurilor sau la vânzătorii de la care au achiziționat produsele respective.

Întreținere și curățare

RO

Înteruperea alimentării cu apă și curent electric

- Închideți robinetul de apă după fiecare spălare. Se limitează astfel uzura instalației hidraulice a mașinii de spălat și se elimină pericolul scurgerilor.
- Scoateți stecherul din priză de curent atunci când curățați mașina de spălat și când se efectuează lucrări de întreținere.

Curățarea mașinii de spălat

Partea externă și părțile din cauciuc pot fi curățate cu o lavetă înmuiată în apă caldă și săpun. Nu folosiți solvenți sau substanțe abrazive.

Curățarea compartimentului pentru detergent

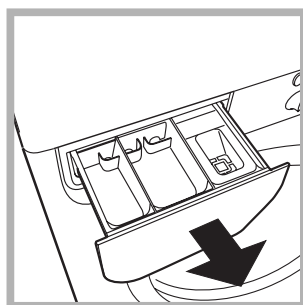

Trageți afara compartimentul ridicându-l și tragându-l spre exterior (a se vedea figura). Spălați-l sub un jet de apă; această operație trebuie efectuată cât mai des posibil.

Îngrijirea ușii și a tamburului

- Lăsați mereu ușa întredeschisă pentru a evita formarea de mirosuri neplăcute.

Curățarea pompei

Mașina de spălat este dotată cu o pompă de autocurățare care nu are nevoie de întreținere. Se poate întâmpla însă ca unele obiecte mici (monede, nasturi) să cadă în anticamera care protejează pompa, situată în partea inferioară a acesteia.

! Verificați ca ciclul de spălare să fie încheiat și scoateți stecherul din priză.

Pentru a avea acces la anticameră:

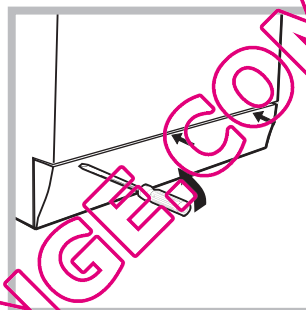

1. scoateți panoul de acoperire din partea din față a mașinii de spălat folosind o șurubelniță (a se vedea figura);

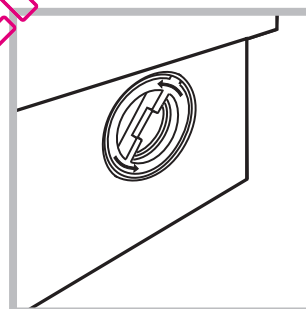

2. deșurubați capacul rotindu-l în sens invers acelor de ceasornic (a se vedea figura). Este normal să iasă o puțină apă;

3. curățați cu grijă interiorul;
4. înșurubați la loc capacul;
5. montați din nou panoul verificând, înainte de a-l împinge spre mașină, de a fi introdus cărligele în orificiile respective.

Controlarea furtunului de alimentare cu apă

Controlați tubul de alimentare cel puțin o dată pe an. Dacă prezintă crăpături sau fisuri trebuie înlocuit: pe parcursul spălărilor, presiunea puternică ar putea provoca crăpături neașteptate.

! Nu folosiți niciodată tuburi folosite deja.

Se poate întâmpla ca mașina de spălat să nu funcționeze. Înainte de a apela serviciul de Service (a se vedea "Asistență"), verificați dacă nu este vorba de o problemă ușor de rezolvat:

RO

Anomalii:

Cauze posibile / Rezolvare:

Mașina de spălat nu pornește.

- Stecherul nu este introdus în priză de curent, sau nu face contact.
- Aveți o pană de curent la domiciliu.

Ciclul de spălare nu pornește.

- Ușa nu este bine închisă.
- Tasta PORNIRE/OPRIRE nu a fost apăsată.
- Tasta START/PAUZĂ nu a fost apăsată.
- Robinetul de apă nu este deschis.
- A fost fixată o întârziere de pornire (a se vedea "Personalizare").

Mașina de spălat nu se alimentează cu apă (ledul primei faze de spălare se aprinde intermitent și rapid).

- Furtunul de alimentare cu apă nu este racordat la robinet.
- Furtunul este îndoit.
- Robinetul de apă nu este deschis.
- Apa la domiciliul dumneavoastră.
- Apa nu are presiune suficientă.
- Tasta START/PAUZĂ nu a fost apăsată.

Mașina de spălat încarcă și descarcă apă continuu.

- Furtunul de golire nu a fost instalat la o înălțime cuprinsă între 65 și 100 cm de pământ (a se vedea "Instalare").
 - Capătul furtunului de evacuare este cufundat în apă (a se vedea "Instalare").
 - Evacuarea din perete nu are răsuflare pentru aer.
- Dacă după aceste verificări problema nu se rezolvă, închideți robinetul de apă, opriți mașina de spălat și chemați Service-ul. Dacă locuința se află la ultimele etaje ale unui edificiu, este posibil să aibă loc fenomene de sifonare, motiv pentru care mașina de spălat încarcă și descarcă apă încontinuu. Pentru a elimina acest inconvenient, se găsesc în comerț supape anti-sifonare.

Mașina de spălat nu se golește sau nu stoarce.

- Programul nu prevede golirea apei: în cazul anumitor programe, este necesară activarea manuală.
- Furtunul de golire este îndoit (a se vedea "Instalare").
- Conducta de descărcare este înfundată.

Mașina de spălat vibrează foarte mult în timpul stoarcerii.

- Cuva, în momentul instalării, nu a fost deblocată în mod corespunzător (a se vedea "Instalare").
- Mașina de spălat este în pantă (a se vedea "Instalare").
- Mașina de spălat este prea aproape de pereți și mobilier (a se vedea "Instalare").

Mașina de spălat pierde apă.

- Furtunul de alimentare cu apă nu este bine înșurubat (a se vedea "Instalare").
- Compartimentul de detergenți este înfundat (pentru a-l curăța a se vedea "Întreținere și curățare").
- Furtunul de golire nu este bine fixat (a se vedea "Instalare").

Indicatoarele de "Funcții" și "start/pauza" sunt intermitente; unul din indicatoarele ptr. "faza în curs" și "usa blocată" sunt aprinse.

- Opriți mașina și scoateți stecherul din priză; așteptați aproximativ 1 minut înainte de a o reaprinde. Dacă nu obțineți nici un rezultat, apălați Centrul de service pentru asistență.

Se formează prea multă spumă.

- Detergentul nu este compatibil cu mașina de spălat (trebuie să fie scris „pentru mașina de spălat”, „de mână sau în mașina de spălat”, sau ceva asemănător).
- Dozajul a fost excesiv.

Înainte de a lua legătura cu Service-ul:

- Verificați dacă puteți rezolva singuri problema (*a se vedea "Anomalii și remedii"*);
- Porniți din nou programul pentru a controla dacă inconvenientul a fost eliminat;
- În caz negativ, luați legătura cu asistența tehnică autorizată la numărul telefonic indicat pe certificatul de garanție.

! Nu apelați niciodată la persoane neautorizate.

Comunicați:

- tipul de anomalie;
- modelul mașinii (Mod.);
- numărul de serie (S/N).

Aceste informații sunt specificate pe plăcuța cu date tehnice, lipită în partea din spate a mașinii de spălat precum și în partea anterioară, după ce deschideți ușa.

QUELLAVELINGE.COM