

Instruktioner för installation och användning

TVÄTT- OCH TORKMASKINEN

 Denna symbol påminner dig om att läsa denna bruksanvisning.

SE

SE

Svenska,1

FI

Suomi,13

DK

Dansk,25

NO

Norsk,37

F

Français,49

DE

Deutsch,61

AQUALTIS

AQM9D 490 U

Innehållsförteckning

Installation, 2-3

Uppackning och nivellering
Anslutningar av vatten och el
Tekniska data

Beskrivning av maskinen, 4-5

Kontrollpanel "touch control"

Hur ett tvätt- eller torkprogram startas, 6

Program och tillval, 7

Programtabell
Tvättillval

Tvättmedel och tvättgods, 8

Tvättmedel
Förbered tvättgodset
Tvättråd
Balanseringssystem för lasten

Säkerhetsföreskrifter och råd, 9

Allmän säkerhet
Kassering
Manuell öppning av luckan

Underhåll och skötsel, 10

Avstängning av vatten och el
Rengör maskinen
Rengöring av tvättmedelslådan
Skötsel av trumman
Rengöring av pumpen
Kontrollera vatteninloppsslangen

Fel och åtgärder, 11

Kundservice, 12

Installation

SE

- ! Det är viktigt att bevara denna bruksanvisning så att den kan konsulteras när som helst. I händelse av försäljning, överlåtelse eller flytt, ska du försäkra dig om att bruksanvisningen följer med tvättmaskinen.
- ! Läs noggrant anvisningarna: Det finns viktig information angående installation, användning och säkerhet.
- ! I påsen som innehåller denna bruksanvisning finns (förutom garantin) anvisningar angående installationen.

Uppackning och nivellering

Uppackning

1. När tvättmaskinen har packats upp ska du kontrollera att den inte har skadats under transporten. Om det skulle finnas skador ska du inte ansluta den utan kontakta återförsäljaren.

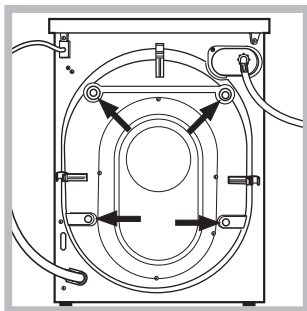

2. Ta bort de 4 skruvarna som skyddar maskinen under transporten och respektive distansstycke som sitter på bakstycket (se figuren).

3. Stäng igen hålen med de medföljande plastpluggarna som finns i påsen.
4. Spara alla delar. Om tvättmaskinen ska transporteras måste dessa delar monteras tillbaka, för att undvika skador inuti maskinen.
! Emballagematerialet ska inte användas som leksaker för barn.

Nivellering

1. Ställ tvättmaskinen på ett hårt och jämnt underlag utan att stödja den mot väggar eller möbler.

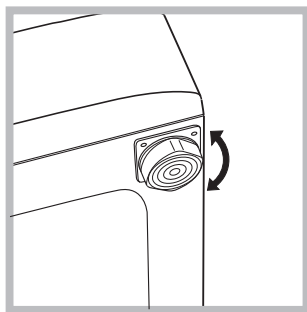

2. Utjämna ojämnheter genom att skruva på justerfötterna tills maskinen är horisontell (maskinen ska inte luta mer än högst 2 grader).

! En ordentligt utförd nivellering ger maskinen stabilitet och hindrar uppkomsten av vibrationer och buller. Detta gäller i synnerhet vid centrifugeringsfasen.

! Om maskinen ställs på ett golv som har heltäckningsmatta eller en annan matta, ska fötterna justeras på så sätt att det finns tillräckligt utrymme under tvättmaskinen för ventilationen.

Anslutningar av vatten och el

Anslutning av vatteninloppsslangen

! Innan inloppsslangen ansluts till vattennätet ska du låta vattnet rinna tills det är helt klart.

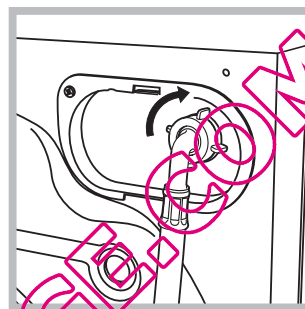

1. Anslut inloppsslangen till maskinen genom att skruva fast den till det avsedda vattenuttaget i den bakre delen uppe till höger (se figur).

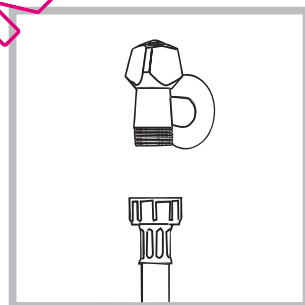

2. Anslut inloppslangens ände och skruva fast den på en kallvattenkran som har en öppning med 3/4 gasgång (se figur).

3. Se till att slangen inte har några veck eller är hopklämd.

! Kranens vattentryck måste befinna sig inom de värden som finns i tabellen över Tekniska Data (se sidan intill).

! Om längden på inloppsslangen inte är tillräcklig ska du vända dig till fackhandeln eller en auktoriserad tekniker.

! Använd slangarna som följer med maskinen. Använd aldrig begagnade eller gamla slangar.

Anslutning av avloppsslangen

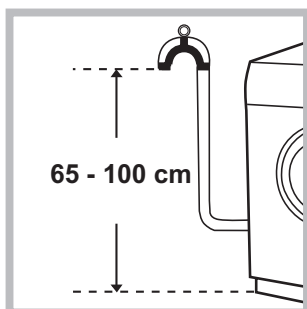

Anslut avloppsslangen till en avloppsledning eller ett väggavlopp som är placerat på en höjd mellan 65 och 100 cm från marken. Slangen får absolut inte böjas.

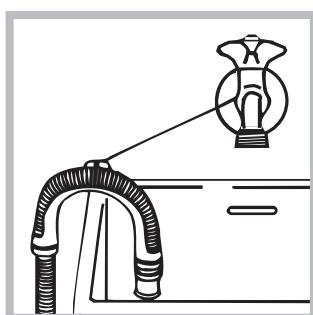

Alternativt kan den hängas på kanten på ett handfat eller ett badkar och bind fast den bifogade skenan till kranen (se figur). Den fria slangänden får inte vara nedsänkt i vatten.

! Vi avråder från att använda förlängningsslangar; om det ändå skulle vara nödvändigt måste förlängningsslangen ha samma diameter som originalslangen och den får inte vara längre än 150 cm.

Elektrisk anslutning

Innan du sätter i kontakten i uttaget ska du försäkra dig om att:

- Vägguttaget är jordanslutet och i enlighet med gällande standard.
- Uttaget klarar maskinens maxeffekt som anges i tabellen över Tekniska Data (se *intill*).
- Spänningstillförseln befinner sig inom de värden som anges i tabellen över Tekniska Data (se *intill*).
- Uttaget passar ihop med maskinens stickkontakt. I annat fall ska du låta byta ut uttaget eller kontakten.

! Maskinen ska inte installeras utomhus, inte ens om installationsplatsen skyddas av ett tak, eftersom det är mycket farligt att utsätta den för regn och oväder.

! När maskinen har installerats ska strömuttaget vara lättåtkomligt.

! Använd inte skarvsladdar eller grenuttag.

! Kabeln ska inte böjas eller klämmas.

! Nätkabeln och uttaget ska endast bytas ut av behöriga tekniker.

Observera! Företaget avsäger sig allt ansvar om dessa föreskrifter inte respekteras.

Tekniska data

Modell	AQM9D 490 U
Mått	bredd 59,5 cm höjd 85 cm djup 64,5 cm
Kapacitet	från 1 till 9 kg för tvätt; från 1 till 6 kg för torkning
Elanslutningar	se märkskylten med tekniska egenskaper som sitter på maskinen
Vattenanslutningar	Max. tryck 1 MPa (10 bar) min. tryck 0,05 MPa (0,5 bar) trummans kapacitet 62 liter
Centrifugeringshastighet	upp till 1400 varv/min
Tvättprov har utförts i enlighet med standard EN 50229	Tvätt: program ; temperatur 60°C; utförd med 9 kg last. Torkning: Välj torknivå IRON för att torka en mindre mängd tvätt. Tvätten kan bestå av max. 3 lakan, 2 örngott och 2 handduk. Välj torknivå EXTRA för att torka den resterande mängden tvätt.
	Denna utrustning är i enlighet med följande EU-direktiv: - 2004/108/CE (elektromagnetisk kompatibilitet) - 2002/96/CE - 2006/95/CE (lågspänning)

Beskrivning av maskinen

SE

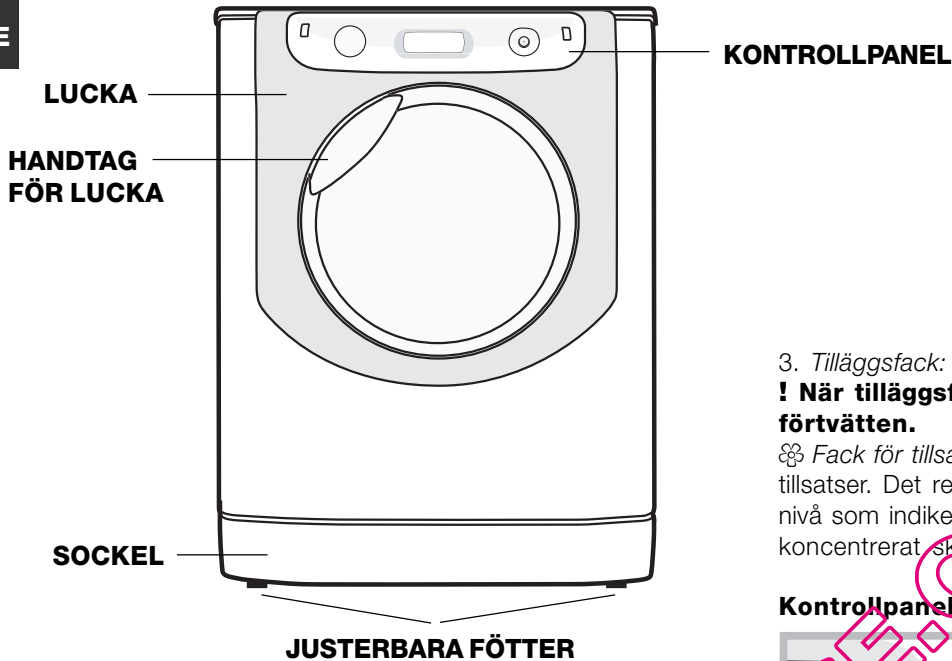

3. Tilläggsfack: Blekmedel

! När tilläggsfacket 3 används utesluts förtvätten.

☼ Fack för tillsatser: För sköljmedel eller flytande tillsatser. Det rekommenderas att aldrig överstiga max. nivå som indikeras på gallret och att späda ut koncentrerat sköljmedel.

Kontrollpanel "touch control"

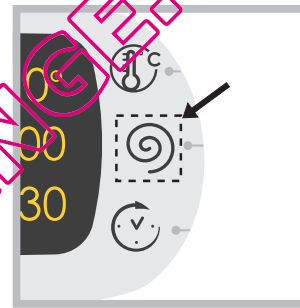

För att ändra inställningarna, tryck lätt på symbolen på det känsliga området (touch control), som visas i figuren.

LUCKA



Använd alltid det avsedda handtaget för att öppna luckan (se ritning).

TVÄTTMEDELSLÅDA

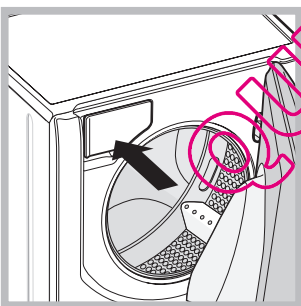

Tvättmedelsfacket sitter inuti maskinen och du kommer åt det genom att öppna luckan. Angående dosering av tvättmedel se kapitlet "Tvättmedel och tvättgods".
Anm.: Fäst etiketten med beskrivningen av program och tillval på tvättmedelslådan. Etiketten finns i påsen som innehåller denna bruksanvisning.

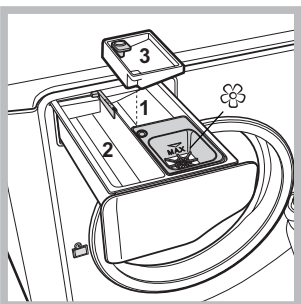

1. Fack för förtvätt: Använd tvättmedel i pulverform.
! Kontrollera att inte tilläggsfacket 3 är isatt innan du fyller på tvättmedel.
2. Fack för förtvätt: Använd tvättmedel i pulverform eller flytande form. Vid användning av flytande tvättmedel ska detta hållas i precis innan tvättmaskinen startas.



Standby-läge

Denna tvättmaskin överensstämmer med ny lagstiftning om energibesparing och är försedd med ett självavstängningssystem (standby) som aktiveras 30 minuter efter att maskinen inte längre används. Tryck kort på ON/OFF-knappen  och vänta tills maskinen startar på nytt.

ÄNDRA SPRÅK

När maskinen startas för första gången blinkar det första språket. Vid de 3 knapparna till höger på displayen visas symbolerna "Λ", "OK" och "V". Språken ändras automatiskt var 3:e sekund eller genom att trycka på knapparna intill symbolerna "Λ" och "V". Önskat språk bekräftas med knappen "OK". Efter 2 sekunder slutar valt språk att blinka. Om ingen knapp trycks ned, startar den automatiska ändringen av språket på nytt efter 30 sekunder.

Språket kan endast ändras med avstängd maskin.

Genom att trycka ned knapparna för temperatur  +centrifug  +senarelagd start  i 5 sek, hörs en kort ljudsignal och på displayen blinkar inställt språk. Genom att trycka på knapparna intill symbolerna "Λ" och "V" ändras språket. Önskat språk bekräftas med symbolen "OK" intill knappen. Efter 2 sekunder slutar valt språk att blinka. Om ingen knapp trycks ned, visas föregående inställt språk efter 30 sekunder.

Kontrollpanel "touch control"

SE

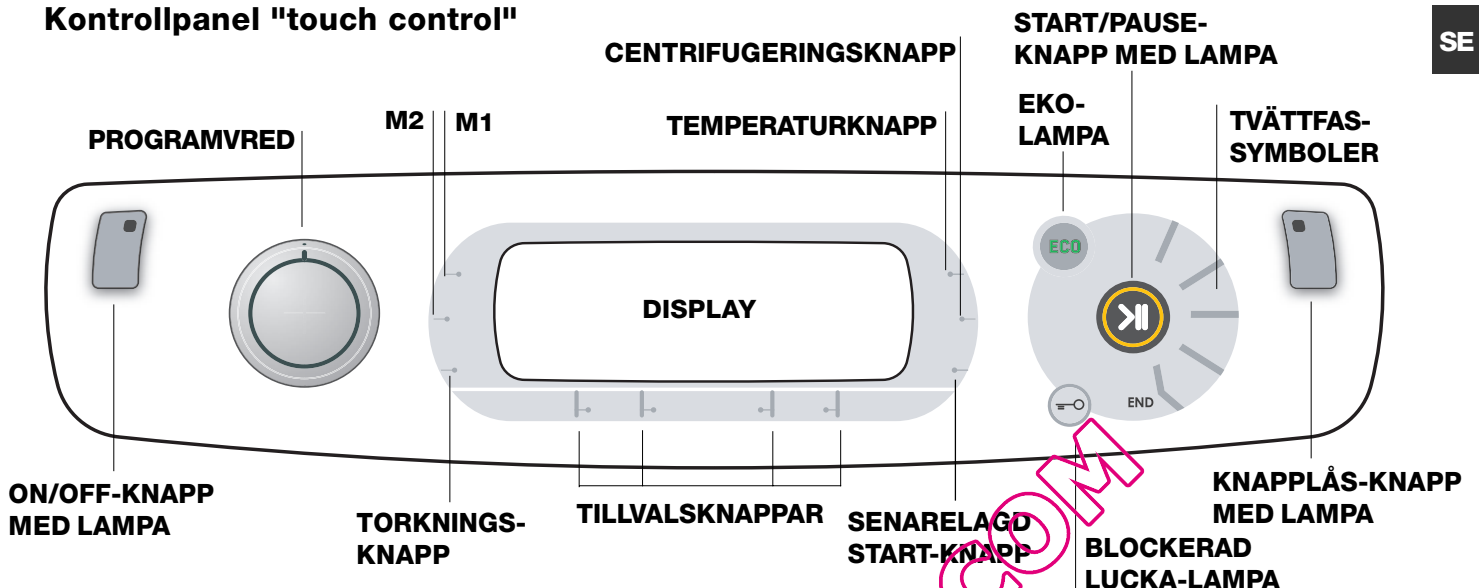

ON/OFF-KNAPP MED LAMPA: Tryck kort på knappen för att sätta på eller stänga av maskinen. Den gröna kontrollampen indikerar att maskinen är tillslagen. För att stänga av tvättmaskinen under tvättprogrammet, tryck ned knappen en längre stund (cirka 3 sek.). Maskinen stängs inte av om knappen trycks ned kort eller av misstag. Om maskinen stängs av under pågående tvättning, annulleras tvättningen.

PROGRAMVRED: Vredet kan vridas i båda riktningarna. För att ställa in det mest lämpliga programmet, se "Programtabell". Under tvättningen förblir vredet stilla.

M1-M2: Håll ned en av knapparna för att spara ett program och önskade inställningar. För att hämta ett tidigare sparad program, tryck på respektive knapp.

TORKNINGS-KNAPP: Tryck på denna knapp för att minska eller koppla från torkningen. Vald nivå eller torktid visas på displayen (se "Hur ett tvätt- eller torkprogram startas").

TEMPERATURKNAPP: Tryck på denna knapp för att ändra eller stänga av temperaturen. Vald värde visas på displayen ovanför (se "Hur ett tvätt- eller torkprogram startas").

CENTRIFUGERINGSKNAPP: Tryck på denna knapp för att ändra eller koppla från centrifugen. Vald värde visas på displayen ovanför (se "Hur ett tvätt- eller torkprogram startas").

SENARELAGD STARTKNAPP: Tryck på denna knapp för att ställa in en senarelagd start för valt program. Värdet för inställd fördröjning visas på displayen ovan (se "Hur ett tvätt- eller torkprogram startas").

TILLVALSKNAPPAR: Tryck på dessa för att välja de tillval som finns tillgängliga. Kontrollampen för valt tillval förblir tänd (se "Hur ett tvätt- eller torkprogram startas").

Symboler för **TVÄTTFASER:** Dessa tänds för att indikera tvättprogrammets framskridande (Tvättning ☺ - Sköljning ☹ - Centrifugering/Pumpa ut ☺ - Torkning ☺). Texten **END** tänds visas när programmet har avslutats.

START/PAUSE-KNAPP MED LAMPA: När den gröna kontrollampen blinkar långsamt, tryck på knappen för att starta en tvättning. När programmet har startat lyser kontrollampen med fast sken. För att avbryta tvättprogrammet, tryck åter på knappen. Kontrollampen blinkar orange. Om kontrollampen "Blockerad lucka" ☹ är släckt kan luckan öppnas. Tryck åter på knappen för att återstarta tvättningen från den punkt där den har avbrutits.

BLOCKERAD LUCKA-LAMPA: Indikerar att luckan är blockerad. För att öppna luckan är det nödvändigt att avbryta programmet (se "Hur ett tvätt- eller torkprogram startas").

KNAPPLÅS-KNAPP MED LAMPA: Tryck ned knappen i cirka 2 sekunder för att koppla till eller från blockeringen av kontrollpanelen. Tänd kontrollampa indikerar att kontrollpanelen är blockerad. På detta sätt förhindras att programmen ändras av misstag, användbart om det finns barn i hemmet.

EKO-LAMPA: Symbolen **ECO** visas när en energibesparing på minst 10% erhålls genom att ändra tvättparametrarna. Innan maskinen går i stand-by-läge tänds symbolen i några sekunder. När maskinen är avstängd uppskattas energibesparingen till cirka 80%.



Hur ett tvätt- eller torkprogram startas

SE

OBS: Första gången som tvättmaskinen används ska ett tvättprogram köras med tvättmedel men utan tvättgods, genom att ställa in bomullsprogrammet på 90° utan förtvätt.

1. **SÄTT PÅ MASKINEN.** Tryck på knappen . Alla kontrollampor tänds i 1 sekund och på displayen visas texten AQUALTIS. Kontrollampen på knappen  fortsätter sedan att lysa med fast sken och kontrollampen START/PAUSE blinkar.
2. **VÄLJ PROGRAM.** Vrid på PROGRAMVREDET åt höger eller vänster för att välja önskat program. Programnamnet visas på displayen och programmet är förknippat med en temperatur och en centrifugeringshastighet som kan ändras. På displayen visas programmets tidslängd.
3. **LÄGG I TVÄTTEN.** Öppna luckan. Lägg i tvätten. Se till att inte överskrida mängden tvätt som anges i programtabellen på nästa sida.
4. **DOSERA TVÄTTMEDLET.** Dra ut tvättmedelsfacket och håll i tvättmedlet i de därtill avsedda facken, som beskrivs i "Beskrivning av maskinen".
5. **STÄNG LUCKAN.**
6. **GÖRA ÄNDRINGAR I TVÄTTPROGRAMMET.** Tryck på de därtill avsedda knapparna på kontrollpanelen:

Ändra temperaturen och/eller centrifugeringen.

Maskinen väljer automatiskt max. temperatur och centrifugering för inställt program eller de senast valda inställningarna om de är kompatibla med valt program. Tryck på knappen  för att stegvis minska temperaturen ned till kallt vatten (OFF). Tryck på knappen  för att stegvis minska centrifugeringen tills den stängs av (OFF). Om knapparna trycks ned ännu en gång återgår värdena till maximivärdena.

! Undantag: Om programmet BOMULL VITT väljs kan temperaturen ökas till 90°

Ställa in torkning

Första gången som knappen  trycks ned väljer maskinen automatiskt max. torknivå som är kompatibel med valt program. Vid de nästa nedtryckningarna minskas nivån och sedan torktiden tills torkningen kopplas från "OFF". Om knapparna trycks ned ännu en gång återgår värdena till maximivärdena.

Det går att välja mellan två olika torkningstyper:

A - I förhållande till tiden: Från **20** - **180** min.

B - Beroende på fuktighetsnivån för de torkade plaggen:

Stryktorrt: Något fuktiga plagg, enkla att stryka.



Hängtorrt: Lämpligt för plagg som inte kräver en fullständig torkning.

Skåptorrt: Lämpligt för plagg som läggs in direkt i garderoben utan att strykas.

Extra torrt: Lämpligt för plagg som kräver en fullständig torkning såsom frotté och badrockar.

Om den mängd som ska tvättas och torkas skulle överstiga den avsedda maxlasten (se Programtabell), ska du först tvätta och, när programmet är klart, dela upp lasten och lägga tillbaka en del av den i trumman. Följ nu instruktionerna för "Endast torkning". Upprepa tillvägagångssättet för den återstående lasten. Slutet av torkningen körs alltid en kylperiod.

Endast torkning

Välj en torkning  med programvredet baserat på typen av tyg. Det går även att ställa in önskad torknivå eller -tid med knappen TORKNING .

Inställning av senarelagd start.

För att ställa in en senarelagd start för valt program, tryck på denna knapp tills önskad fördröjningstid visas. Under inställningen visas tiden för den senarelagda starten tillsammans med texten "Start om:" och den blinkande symbolen . Efter att den senarelagda starten har ställts in visar displayen symbolen  med fast sken och displayen återgår till att visa tidslängden för inställt program med texten "Slut om:" och programmets tidslängd. Genom att trycka på knappen SENARELAGD START endast en gång visas den tidigare inställda tiden för den senarelagda starten.

Efter starten visar displayen texten "Start om:" och den senarelagda tiden. När den senarelagda tiden har förflutit, startar maskinen och displayen visar "Slut om:" och återstående tid för programmets slut.

För att ta bort den senarelagda starten, tryck på knappen tills texten OFF visas på displayen. Symbolen  försvinner.

Ändra programmets inställningar.

- Tryck på knappen för att aktivera tillvalet. På displayen visas tillvalets namn och lynetten som motsvarar knappen tänds.
- Tryck åter på knappen för att koppla från tillvalet. På displayen visas tillvalets namn och OFF. Lynetten släcks.

! Om valt tillval inte är kompatibelt med inställt program blinkar respektive kontrollampa, en ljudsignal hörs (3 pip) och tillvalet aktiveras inte.

! Om valt tillval inte är kompatibelt med ett tidigare valt tillval, blinkar kontrollampen för det första tillvalet som har valts och endast det andra tillvalet aktiveras. Kontrollampen för det aktiverade tillvalet lyser sedan med fast sken.

! Rekommenderad last och/eller programmets tidslängd kan variera för de olika tillvalen.

7. **STARTA PROGRAMMET.** Tryck på knappen START/PAUSE. Respektive kontrollampa lyser med fast sken och luckan låses (kontrollampen BLOCKERAD LUCKA  tänds). Symbolerna för respektive tvättfas tänds under programmet för att indikerar pågående fas. För att ändra ett tvättprogram under pågående tvättprogram, avbryt tvättprogrammet med knappen START/PAUSE. Väljs sedan önskat program och tryck åter på knappen START/PAUSE. För att öppna luckan under pågående tvättprogram, tryck på knappen START/PAUSE. Om kontrollampen BLOCKERAD LUCKA  är släckt går det att öppna luckan. Tryck åter på knappen START/PAUSE för att återstarta tvättprogrammet från den punkt där det har avbrutits.
8. **PROGRAMMETS SLUT.** När programmet har avslutats visas texten **END**. Luckan kan öppnas omedelbart. Om kontrollampen START/PAUSE blinkar, tryck på knappen för att avsluta programmet. Öppna luckan, töm ut tvätten och stäng av maskinen.

! Om du vill stänga av ett tvättprogram som redan har startats, tryck ned knappen  tills programmet avbryts och maskinen stängs av.

Program och tillval

SE

Programtabell

Sym-bol	Beskrivning av programmet	Max. temp. (°C)	Max. hastighet (varv/min)	Torkning	Tvättmedel och tillsatser				Max. last (kg)	Program-mets längd	
					Fort-vätt	Tvätt-medel	Skölj-medel	Blek-medel			
Bomullsprogram											
	Bomull med förtvätt (Fyll på tvättmedel i därtill avsett fack).	90°	1400	●	●	●	●	-	9	(*) Det går att kontrollera tvättprogrammets tidslängd på displayen.	
	Bomull vitt (1): Mycket smutsig tålig vit- och kulörtvätt.	60° (Max. 90°)	1400	●	-	●	●	●	9		
	Bomull vitt (2): Mycket smutsig ömtålig vit- och kulörtvätt.	40°	1400	●	-	●	●	●	9		
	Kulört Bomull (3)	40°	1400	●	-	●	●	●	9		
	Jeans	40°	800	●	-	●	●	-	4		
Specialprogram											
	Barnkläder: Ömtålig mycket smutsig kulörtvätt.	40°	800	●	-	●	●	●	4		
	Mix 30*: För att snabbt fräscha upp lätt smutsade plagg (ej lämpligt för ylle, silke och plagg som ska handtvättas).	30°	800	●	-	●	●	-	3,5		
	Tålig syntet	60°	800	●	-	●	●	●	4		
	Silke: För plagg av silke, viskos och underkläder.	30°	0	-	-	●	●	-	2		
	Ylle: För ylle, kashmir o.s.v.	40°	800	●	-	●	●	-	2		
Torkprogram											
	"Tvätt & Tork"	30°	1400	●	●	●	●	-	1		
	"Bomull" Tork	-	-	●	-	-	-	-	6		
	"Syntet" Tork	-	-	●	-	-	-	-	4		
	"Ylle" Tork	-	-	●	-	-	-	-	1,5		
Del program											
	Sköljning	-	1400	●	-	-	●	●	9		
	Centrifugering	-	1400	●	-	-	-	-	9		
	Pumpa ut	-	0	-	-	-	-	-	9		

(*) Notering: Cirka 10 minuter efter START gör maskinen en ny beräkning och visar hur lång tid det är kvar innan programmet är klart.

För alla Test Institutets:

- 1) Tvättprov har utförts i enlighet med standard EN 50229: Ställ in programmet med en temperatur på 60 °C.
- 2) Långt bomullsprogram: Ställ in programmet med en temperatur på 40 °C.
- 3) Kort bomullsprogram: Ställ in programmet med en temperatur på 40 °C.

Tvättillval

Super Wash

Med hjälp av en stor mängd vatten i programmets inledande fas och längre tvättid, garanterar detta tillval en tvättning med mycket gott resultat.

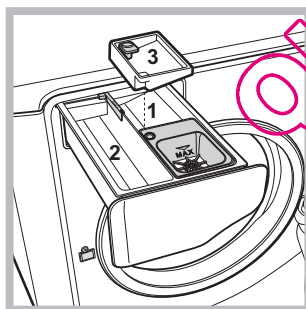

Denna funktion är användbar för att ta bort de mest envisa fläckar. Kan användas med eller utan klorblekmedel.

Om du även vill bleka, sätt in tilläggsfacket 3 (ingår) i facket 1. Var noga när du håller i blekmedel så att du inte överstiger markeringen för "max" som anges på mittappen (se figur). För att

endast bleka utan att ett fullständigt tvättprogram körs, håll blekmedlet i tilläggsfacket 3, ställ in programmet "Sköljning och funktionen "Super Wash .

! Detta tillval kan inte aktiveras för programmen , , .

, , , , , .

Lättstruket

Genom att välja detta tillval ändras tvättningen och centrifugeringen på ett lämpligt sätt för att minska skrynlor på tvätten. I slutet av tvättprogrammet roterar tvättmaskinen trumma långsamt. Kontrolllamporna "Lättstruket" och START/

PAUSE blinkar. För att avsluta programmet, tryck på knappen START/PAUSE eller knappen "Lättstruket". För programmet "Silke" avslutar maskinen programmet med tvätten i blöt och kontrollampen "Lättstruket" blinkar. För att tömma ut vattnet och för att ta ut tvätten, tryck på knappen START/PAUSE eller knappen "Lättstruket".

! Detta tillval kan inte aktiveras för programmen , , .

! Om du även vill utföra torkning aktiveras denna knapp endast om den är hopkopplad till nivå "Stryktort".

Tidsbesparing

Genom att välja detta tillval minskas programmets tidslängd med 30 % - 50 % baserat på valt program, samtidigt som vatten och energi sparas. Använd denna cykel för plagg som inte är särskilt smutsiga.

! Detta tillval kan inte aktiveras för programmen , , , .

Extra Sköljning

Med detta tillval ökas sköljefekten och tvättmedelsrester tas bort på bästa möjliga sätt. Detta program rekommenderas för personer som är särskilt känsliga för tvättmedel. Detta tillval rekommenderas när tvättmaskinen körs med full last eller när stora tvättmedelsdoser används.

! Detta tillval kan inte aktiveras för programmen , , , , .

Tvättmedel och tvättgods

SE

Tvättmedel

Typen och mängden tvättmedel beror på typen av material (bomull, ylle, silke...), färgen, tvätttemperaturen, smutsgraden och vattnets hårdhet.

Dosera tvättmedlet korrekt för att undvika slöseri och för att skydda miljön: även om du använder ett biodegraderbart tvättmedel innehåller det element som inverkar på jämvikten i naturen.

Det rekommenderas att:

- Använda tvättmedel i pulverform för vita bomullsplagg och för förtvätt.
- Använd flytande tvättmedel för ömtåliga bomullsplagg och för alla program med låg temperatur.
- Använd skonsamma flytande tvättmedel för ylle och silke.

Tvättmedlet ska hällas i innan tvättningen påbörjas i därtill avsett fack eller i doseraren som placeras direkt i trumman. I det sistnämnda fallet kan inte Bomullsprogrammet med förtvätt väljas.

! Använd inte tvättmedel avsett för handtvätt eftersom dessa bildar för mycket lödder.

Förbered tvätten

- Öppna plaggen ordentligt innan de läggs in i maskinen.
- Dela upp tvätten beroende på typ av material (se symbolen på plaggets tvättetikett) och färg. Separera färgade plagg från vita.
- Töm fickorna och kontrollera knapparna.
- Överskrid inte värdena som indikeras i "Programtabell" som avser vikten för torr tvätt:

Hur mycket väger tvätten?

1 lakan	400-500 g
1 örngott	150-200 g
1 bordsduk	400-500 g
1 badrock	900-1 200 g
1 handduk	150-250 g
1 jeans	400-500 g
1 skjorta	150-200 g

Tvättråd

Jeans: Använd därtill avsett program "Jeans"  för alla plagg av denimbomull. Vänd plaggen ut och in innan de tvättas och använd ett flytande tvättmedel.

Bärnkläder: Använd därtill avsett program "Bärnkläder"  för att tvätta bort typiskt babysmuts och ta bort tvättmedlet från plaggen för att förhindra att allergier uppstår på barnens känsliga hud. Programmet har utarbetats för att minska bakteriemängden genom att använda en större mängd vatten och optimera effekten från specifika hygieniserande tillsatser som används tillsammans med tvättmedlet.

Programmet avslutas med att trumman roterar långsam för att undvika att veck bildas. Tryck på knappen START/PAUSE för att stänga av programmet.

Silke: Använd därtill avsett program "Silke"  för att tvätta alla typer av silkesplagg. Det rekommenderas att använda ett särskilt tvättmedel för ömtåliga plagg.

Gardiner: Använd programmet "Silke" . Vik ihop dem och lägg dem i ett örngott eller en nätpåse.

Ylle: är den enda tvättmaskinen som har erhållit den prestigefyllda Woolmark Platinum Care-märkning (M.0508) av The Woolmark Company. Denna märkning garanterar att alla plagg av ylle, även de som är märkta med "endast handtvätt"  kan tvättas i maskinen. Med programmet "Ylle" kan tvätta alla ylleplagg i tvättmaskinen med garanterat utmärkt resultat.

Envisa fläckar: Det rekommenderas att behandla envisa fläckar med en solid tvål innan tvättningen och tvätta med programmet Bomull med förtvätt.

Tvätt & Tork : har utarbetats för att tvätta och torka lätt smutsade plagg på kort tid. Med detta program går det att tvätta och torka upp till 1 kg tvätt på endast 60 minuter. För att erhålla bästa resultat ska du använda flytande tvättmedel och förbehandla manschetter, kragar och fläckar.

Balanseringssystem för lasten

För att undvika överdrivna vibrationer fördelar maskinen lasten på ett jämnt sätt före varje centrifugering. Det sker genom att ett antal rotationer utförs i följd med en hastighet som är något högre än tvätthastigheten. Om lasten trots upprepade försök inte fördelas perfekt, kör maskinen en centrifugering med lägre hastighet än vad som var avsett. Vid mycket stor obalans utför tvättmaskinen fördelningen av tvätten i stället för centrifugeringen. För främja en god fördelning av lasten och balansera den korrekt, rekommenderas att blanda stora och små plagg.

Säkerhetsföreskrifter och råd

! Maskinen har utarbetats och tillverkats i överensstämmelse med internationell säkerhetsstandard. Dessa säkerhetsföreskrifter bifogas av säkerhetsskäl och ska läsas noggrant.

Allmän säkerhet

- Denna utrustning har tillverkats för att endast användas i hemmet.
- Apparaten ska inte användas av personer eller barn med psykiska eller fysiska handikapp, eller som saknar erfarenhet och lämpliga kunskaper. Undantag kan göras om apparaten används under översikt av en person som ansvarar för deras säkerhet eller som ger nödvändiga anvisningar angående dess användning. Barn ska hållas under uppsikt för att försäkra dig om att de inte leker med apparaten.
 - Torka inte plagg som inte har tvättats.
 - Plagg som är nedsmutsade med matolja, aceton, alkohol, bensin, fotogen, blekmedel, terpentin, vax och ämnen måste tvättas i varmt vatten med en större mängd tvättmedel innan den torkas i torktumlaren.
 - Artiklar med skumgummi (latexskum), badmössor, vattentäta textilier, artiklar med en gummisida och plagg eller kuddar som har delar av latexskum ska inte torkas i torktumlaren.
 - Sköljmedel eller liknande produkter ska användas i enlighet med tillverkarens anvisningar.
 - Slutet av en torktumlarcykel sker utan värme (kylcykel) för att garantera att artiklarna inte skadas. OBSERVERA! Stäng aldrig av torktumlaren innan torkprogrammet har avslutats. Om torktumlaren stängs av innan programmet har avslutats ska alla plagg tas ut snabbt och hängas upp så att kyls ned snabbt.
- Rör inte i tvättmaskinen om du är barfota eller med fuktiga händer eller fötter.
- Ta inte ut stickkontakten ur vägguttaget genom att dra i elkabeln. Ta istället tag i stickkontakten.
- Rör inte avloppsvattnet eftersom det kan bli vara mycket varmt.
- Öppna aldrig luckan med våld: säkerhetsmekanismen som skyddar mot att den öppnas ofrivilligt kan skadas.
- I händelse av fel ska du aldrig utföra ingrepp på inre mekanismer för att utföra reparationer.
- Kontrollera alltid att inga barn närmar sig maskinen då den är igång.
- Om maskinen måste flyttas ska detta ske med försiktighet och av minst två eller tre personer. Detta ska inte göras av en enda person eftersom maskinen är mycket tung.
- Innan du lägger in tvätten ska du kontrollera att trumman är tom.
- Luckan blir het under torkningen.
- Torka inte tvättgods som tvättats med lättänd tändliga lösningsmedel (t.ex trikloretin).
- Torka inte skumgummi eller liknande elastiska material.

- Försäkra dig om att vattenkranen är öppen under torkningsfaserna.

Kassering

- Kassering av emballagematerial: Respektera gällande lokala föreskrifter, på så sätt kan emballaget återanvändas.
- EU-direktivet 2002/96/CE angående avfall från elektriska och elektroniska produkter, förutsätter att hushållsprodukter inte kasseras tillsammans med de vanliga hushållssoporna. De kasserade apparaterna måste samlas upp separat för att optimera återvinningen av materialet som ingår i apparaten och förhindra potentiella skador på hälsan och miljön. Den överkryssade papperskorgen som sitter på alla produkter påminner om att produkten ska sopsorteras. För ytterligare information angående korrekt kassering av hushållsmaskiner kan du vända dig till din lokala sopstation eller återförsäljare.

Manuell öppning av lucka

Om det inte går att öppna luckan på grund av strömavbrott och du vill ta ut tvätten för att hänga den, gör på följande sätt:

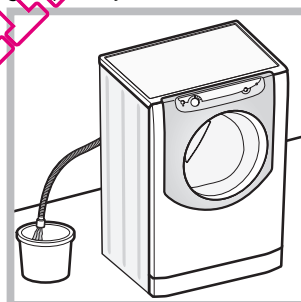

följande sida).

1. Dra ut stickkontakten ur strömuttaget.
2. Kontrollera att vattennivån i maskinen är lägre än lucköppningen. Töm i annat fall ut vattnet genom avloppsslangen i en hink, se figuren.
3. Ta bort skyddspanelen på tvättmaskinens framsida (se

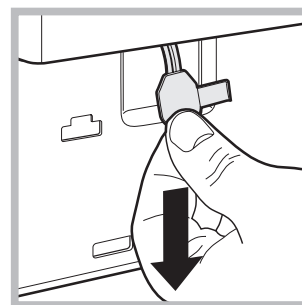
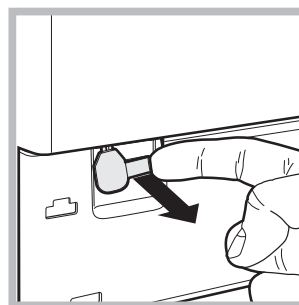

4. Dra fliken som indikeras i figuren utåt tills dragstången av plast lossnar från spärren. Dra sedan dragstången nedåt tills ett "klick" hörs, som betyder att luckan har lossats.
5. Öppna luckan. Upprepa proceduren om det inte går att öppna luckan.
6. Montera tillbaka panelen, och försäkra dig om att krokarna förts in i de avsedda hålen, innan du skjuter den mot maskinen.

Underhåll och skötsel

SE

Avstängning av vatten och el

- Stäng av vattenkranen efter varje tvätt. På så sätt begränsas slitaget av maskinens vattensystem och risken för läckage undviks.
- Ta ur kontakten ur uttaget när du gör rent maskinen och under underhållsgreppen.

Rengör maskinen

De yttre delarna och gummidelarna kan göras rena med en trasa indränkt med ljummen tvällösning. Använd inte lösningsmedel eller slipmedel.

Rengöring av tvättmedelslådan

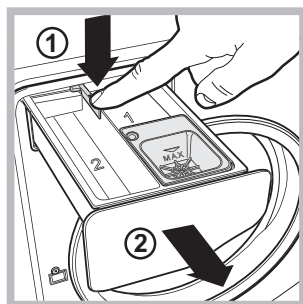

Dra ut facket genom att trycka på tungan (1) och dra det utåt (2) (leva).

Tvätta det under rinnande vatten. Denna rengöring ska utföras ofta.

Skötsel av trumman

- Lämna alltid luckan på glänt för att hindra att dålig lukt bildas.

Rengöring av pumpen

Maskinen är försedd med en självrengörande pump som inte behöver något underhåll. Det kan dock hända att små föremål (mynt, knapp) faller ned i förkammaren, som skyddar pumpen, och som är placerad i dess nedre del.

! Försäkra dig om att tvättcykeln är avslutad och ta ur kontakten.

För att komma åt förkammaren:

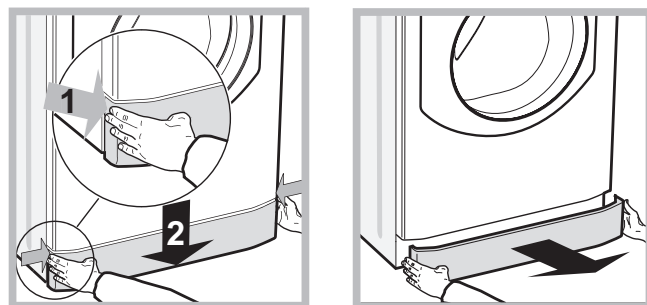

1. Ta bort skyddspanelen på tvättmaskinens framsida genom att trycka mot mitten. Tryck sedan nedåt på båda sidorna och dra ut panelen (se figurer).

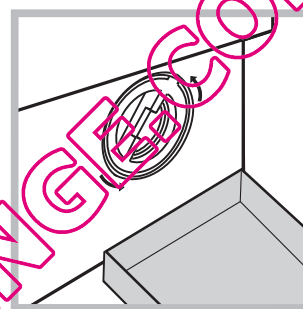

2. Placera en behållare för att samla upp vattnet som rinner ut (cirka 1,5 l) (se figur).

3. Lossa locket genom att vrida det moturs (se figur).

4. Gör rent insidan noggrant.
5. Skruva tillbaka locket.
6. Montera tillbaka panelen, och försäkra dig om att krokarna förts in i de avsedda hålen, innan du skjuter den mot maskinen.

Kontrollera vatteninloppsslangen

Kontrollera inloppsslangen minst en gång om året. Om den har sprickor eller skårar ska den bytas ut: Under tvättcyklerna kan plötsliga brott uppstå på grund av det starka trycket.

Fel och åtgärder

SE

Den kan hända att maskinen inte fungerar. Innan du ringer till Kundservice (se *Kundservice*) ska du kontrollera att det inte rör sig om ett problem som kan åtgärdas på ett enkelt sätt med hjälp av följande lista.

- | Fel: | Möjliga orsaker/Lösningar: |
|---|---|
| Maskinen går inte att sätta på. | <ul style="list-style-type: none">• Kontakten är inte ordentligt isatt eller inte isatt alls i uttaget.• Det saknas ström i bostaden. |
| Tvättcykeln startar inte. | <ul style="list-style-type: none">• Luckan är inte ordentligt stängd.• Knappen START/PAUSE har inte tryckts in.• Vattenkranen är inte öppen.• En senare starttid har ställts in. |
| Maskinen tar inte in vatten. | <ul style="list-style-type: none">• Vatteninloppsslangen är inte ansluten till kranen.• Slangen är böjd.• Vattenkranen är inte öppen.• Det saknas vatten i bostaden.• Vattentrycket är inte tillräckligt.• Knappen START/PAUSE har inte tryckts in. |
| Maskinens lucka förblir låst. | <ul style="list-style-type: none">• Genom att välja programmet "Barnkläder" eller tillvalet "Lättstruket", roterar tvättmaskinens trumma långsamt i slutet av tvättprogrammet. För att avsluta programmet, tryck på knappen START/PAUSE eller knappen "Lättstruket". Genom att välja programmet "Silke" avslutar maskinen programmet med tvätten i blöt. För att tömma ut vattnet och för att ta ut tvätten, tryck på knappen START/PAUSE eller knappen "Lättstruket". |
| Maskinen tar in och tömmer ut vatten oavbrutet. | <ul style="list-style-type: none">• Avloppsslangen har inte installerats på en höjd mellan 65 och 100 cm från marken (se "<i>Installation</i>").• Avloppsslangens ände är nedsänkt i vatten (se "<i>Installation</i>").• Om din bostad ligger högst upp i ett hus kan hävteffekter uppstå som gör att maskinen tar in och tömmer vatten oavbrutet. För att lösa detta problem finns särskilda hävventiler att köpa som förhindrar denna effekt.• Väggtoppet har inget luftutsläpp. |
| Maskinen tömmer inte eller centrifugerar inte. | <ul style="list-style-type: none">• Programmet saknar tömning: Med vissa program måste tömningen startas manuellt (se "<i>Program och tillval</i>").• Tillvalet "Lättstruket" har aktiverats: För att avsluta programmet, tryck på knappen START/PAUSE (se "<i>Program och tillval</i>").• Avloppsslangen är böjd (se "<i>Installation</i>").• Avloppsledningen är tilltäppt. |
| Maskinen vibrerar mycket under centrifugeringen. | <ul style="list-style-type: none">• Trumman har inte lossats ordentligt vid installationen (se "<i>Installation</i>").• Tvättmaskinen står inte plant (se "<i>Installation</i>").• Maskinen är inträngd mellan möbler och väggar (se "<i>Installation</i>").• Lasten är obalanserad (se "<i>Tvättmedel och tvättgods</i>"). |
| Maskinen läcker vatten. | <ul style="list-style-type: none">• Vatteninloppsslangen är inte ordentligt åtskruvad (se "<i>Installation</i>").• Tvättmedelsfacket är igensatt (för rengöring se "<i>Underhåll och skötsel</i>").• Avloppsslangen är inte ordentligt fastsatt (se "<i>Installation</i>"). |
| Symbolerna för "Pågående fas" blinkar snabbt samtidigt med kontrollampen ON/OFF. | <ul style="list-style-type: none">• Stäng av maskinen och dra ur stickkontakten ur vägguttaget. Vänta cirka 1 minut och sätt sedan på maskinen igen. Om felet kvarstår, ring teknisk assistans. |
| De bildas för mycket lödder. | <ul style="list-style-type: none">• Tvättmedlet är inte avsett för maskintvätt (det måste vara märkt med texten "för tvättmaskin", "för hand och i maskin", eller liknande).• För stor mängd tvättmedel har doserats. |
| Maskinens lucka förblir låst. | <ul style="list-style-type: none">• Följ proceduren för Manuell öppning av luckan (se "<i>Råd och föreskrifter</i>"). |
| Tvätt- och torkmaskinen torkar inte. | <ul style="list-style-type: none">• Kontakten är inte ordentligt isatt eller inte isatt alls i uttaget.• Det saknas ström i bostaden.• Luckan är inte ordentligt stängd.• En senare starttid har ställts in.• TORKNING är på OFF läge. |

Kundservice

SE

Innan du kallar på Servicetjänsten:

- Kontrollera om du kan åtgärda felet på egen hand (se "Fel och åtgärder");
- Starta programmet igen för att kontrollera om problemet är löst;
- Om problemet kvarstår, kontakta auktoriserad teknisk assistans.

! Vid felaktig installation eller användning kan du bli skyldig att betala ingreppet.

! Anlita aldrig obehöriga tekniker.

Uppge:

- Typ av fel;
- Maskinmodell (Mod.);
- Serienummer (S/N).

Den sistnämnda informationen anges på märkplåten som sitter på utrustningen.

! Anm.: för att lämna "Demo Mode", tryck samtidigt ned de två knapparna "ON/OFF" >D och "START/PAUSE" >|| i 3 sekunder.

QUELLAVELINGE.COM

FI

Suomi

AQUALTIS

AQM9D 490 U



Tämä tunnus kehottaa sinua lukemaan tämän käyttöoppaan.

FI

Yhteenveto

Asennus, 14-15

Pakkauksen purku ja vaakatasoon asettaminen
Vesi- ja sähköliitännät
Tekniset tiedot

Koneen kuvaus, 16-17

Ohjauspaneeli "hipaisukytkin"

Miten suorittaa pesu- tai kuivausjakso, 18

Ohjelmat ja lisätoiminnot, 19

Ohjelmataulukko
Pesun lisävalinnat

Pesuaineet ja pyykit, 20

Pesuaine
Pyykin valmistelu
Ohjeita pesuun
Lastin tasapainotusjärjestelmä

Varotoimet ja neuvot, 21

Yleinen turvallisuus
Hävittäminen
Luokkuoven avaaminen manuaalisesti

Huolto ja hoito, 22

Veden ja sähkövirran poissulkeminen
Koneen puhdistus
Pesuainelokerikon puhdistus
Rummun hoito
Pumpun puhdistus
Veden tuloletkun tarkistaminen

Häiriöt ja korjaustoimet, 23

Huoltoapu, 24

QUELLAVELLENGE.COM

Asennus

F

! Säilytä tämä opas huolella, jotta sitä voidaan tutkia tarvittaessa. Myynnin, luovutuksen tai muuton yhteydessä varmista, että se pysyy yhdessä pesukoneen kanssa.

! Lue ohjeet huolellisesti: niissä on tärkeitä tietoja asennuksesta, käytöstä ja turvallisuudesta.

! Tämän oppaan säilytyskuoresta löydät takuun lisäksi osia, joita tarvitaan asennuksen yhteydessä.

Pakkauksen purku ja vaakatasoon asettaminen

Pakkauksen purku

1. Pakkauksesta purkamisen jälkeen tarkista, että pyykinpesukone ei ole kärsinyt vahinkoja kuljetuksen aikana.

Mikäli se on vahingoittunut, älä suorita liittäntöjä ja ota yhteys jälleenmyyjään.

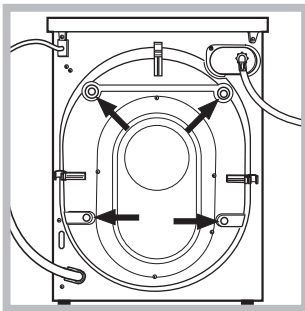

2. Poista kuljetuksen 4 suojaruuvia ja vastaava välikappale, jotka sijaitsevat takaosassa (katso kuvaa).

3. Sulje reiät muovitapeilla, jotka löydät käyttöoppaan säilytyskuoresta.

4. Säilytä kaikki osat; pyykinpesukonetta kuljetettaessa ne tulee asentaa takaisin, jotta voidaan estää sisäosien vahingoittuminen.

! Pakkaukset eivät ole lasten leluja.

Vaakatasoon asettaminen

1. Asenna pesukone tasaiselle ja kovalle lattialle siten, että se ei nojaa seiniin tai huonekaluihin.

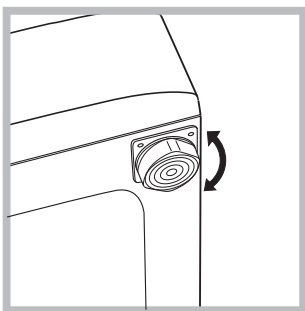

2. Kompensoi epätasaisuudet ruuvaten tukijalkoja auki tai kiinni, kunnes kone on vaakasuorassa asennossa (se ei saa olla 2 astetta kaltevammassa asennossa).

! Huolellinen vaakatasoon asetus antaa vakautta sekä estää värinää ja meluisuutta erityisesti linkouksen aikana.

! Mikäli asennat koneen kokolattia- tai muun maton päälle, säädä tukijalat siten, että pesukoneen alle jää riittävä tila tuulettumiselle.

Vesi- ja sähköliitännät

Veden tuloletkun liittäminen

! Ennen tuloletkun liittämistä vesiverkkoon juoksuta vettä, kunnes se on kirkasta.

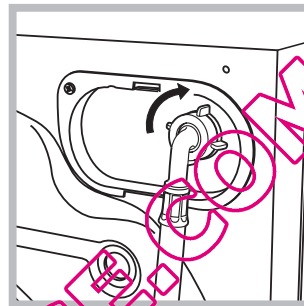

1. Liitä tuloletku koneeseen ruuvaten se kiinni asiaankuuluvaan koneen takana oikeassa yläosassa olevaan vesiliittimeen (katso kuvaa).

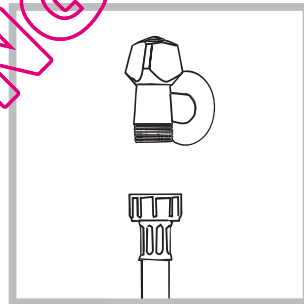

2. Liitä tuloletku ruuvaten se kylmävesihanaan, jonka suuaukossa on 3/4" putkikierteet (katso kuvaa).

3. Ole varovainen, jotta letku ei taitu tai joudu puristuksiin.

! Hanan vedenpaineen tulee olla Teknisten tietojen taulukossa esitettävien arvojen mukainen (katso viereistä sivua).

! Jos tuloletkun pituus ei ole riittävä, käänny erikoisliikkeen tai alan ammattilaisen puoleen.

! Älä koskaan käytä vanhoja tai käytettyjä tuloletkuja vaan ainoastaan koneen mukana toimitettuja letkuja.

Veden poistoletkun liittäminen

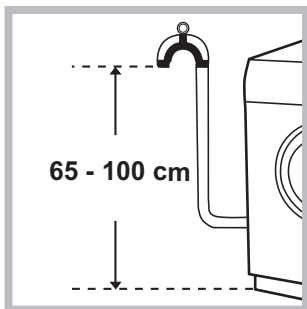

Poistoletkua ei saa koskaan asentaa suoraan lattiakaivoon, vaan se on asennettava kuvan mukaisesti siten, että poistoletkun pää on 65-100 cm korkeudella tasosta jolle kone on asennettu. Varo taivuttamasta poistoletkua niin että se litistyy!

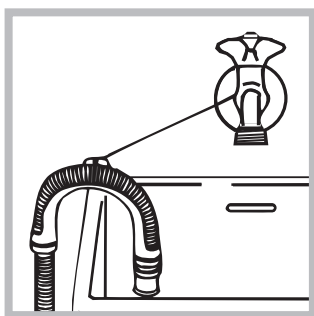

tai aseta se pesualtaan tai kylpyammeen laidalle kiinnittäen toimitettu ohjain vesihanaan (katso kuvaa). Poistoletkun vapaan pään ei tule jäädä upoksiin veteen.

! Ei suositella käyttämään jatkoletkuja; jos jatkoletkun käyttö on välttämätöntä, sen tulee olla halkaisijaltaan alkuperäisen kokoinen ja korkeintaan 150 cm pitkä.

Sähköliitäntä

Ennen pistokkeen työntämistä pistorasiaan varmista, että:

- pistorasia on maadoitettu ja että se on lain vaatimusten mukainen;
- pistorasia kestää koneen tehon enimmäiskuormituksen, joka on annettu Teknisten tietojen taulukossa (katso viereen);
- syöttöjännite sisältyy arvoihin, jotka on annettu Teknisten tietojen taulukossa (katso viereen);
- pistorasia sopii yhteen pesukoneen pistokkeen kanssa. Päinvastaisessa tapauksessa pistorasia tai pistoke tulee vaihdattaa.

! Pesukonetta ei saa asentaa ulos edes silloin, kun asennustila on suojattu katoksella, koska on hyvin vaarallista jättää pesukone alttiiksi sateelle ja ukkosenilmalle.

! Pesukoneen asentamisen jälkeenkin pistorasian tulee olla helposti saavutettavissa.

! Älä käytä jatkojohtoja tai haaroittimia.

! Johtoa ei saa taittaa ja se ei saa joutua puristuksiin.

! Sähköjohdon vaihto tulee antaa tehtäväksi ainoastaan alan ammattilaiselle.

Varoitus! Valmistaja ei vastaa vahingoista, jotka johtuvat yllä olevien ohjeiden laiminlyönnistä.

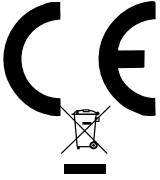
Tekniset tiedot	
Malli	AQM9D 490 U
Mitat	leveys cm 59,5 korkeus cm 85 syvyys cm 64,5
Täyttömäärä	1 - 9 kg pesulle; 1 - 6 kg kuivaukselle
Sähköliitännät	katso koneessa olevaa teknisten tietojen tietolaattaa
Vesiliitännät	maks. Vedenpaine 1 MPa (10 bar) min. vedenpaine 0,05 MPa (0,5 bar) rummun tilavuus 62 litraa
Linkousnopeus	1400 kierr./min saakka
Testiohjelmat normin EN 50229 mukaisesti	Pesulle: ohjelma ; lämpötila 60°C; toteutettu 9 kg:n täyttömäärällä. Kuivaus: Vähäisemmän pyykkimäärän kuivaus tulee suorittaa valiten kuivaustaso "IRON", pyykkimäärä voi sisältää 3 lakanaa, 2 tynnynpäällisen ja 2 pyyhkeen; Jäljellä olevan määrän kuivaus tulee suorittaa valiten kuivaustaso "EXTRA".
	Tämä kodinkone on seuraavien Euroopan yhteisön direktiivien vaatimusten mukainen: - 2004/108/CE (Sähkömagneettinen yhteensopivuus) - 2006/95/EY (Pienjännite) - 2002/96/EY

Koneen kuvaus

FI

LUUKKUOVI

LUUKKUOVEN
KAHVA

JALUSTA

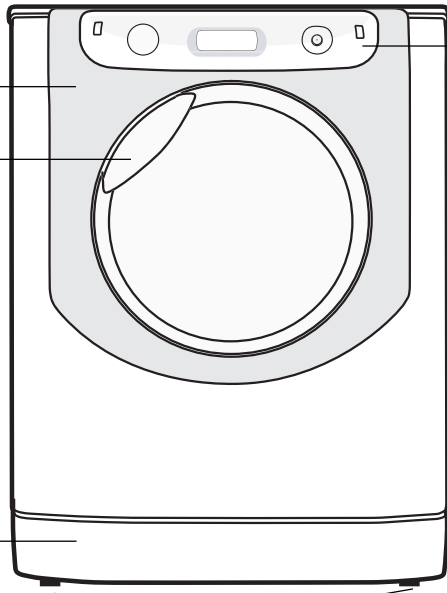

OHJAUSPANEELI

SÄÄDETTÄVÄT JALAT

LUUKKUOVI



Luukkuoven avaamiseksi käytä aina asianmukaista kahvaa(katso piirrosta).

PESUAINELOKERIKKO

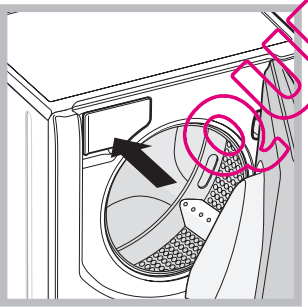

Pesuainelokerikko sijaitsee koneen sisällä ja se saavutetaan avaamalla luukku. Pesuaineiden annosteluohjeet löydät kappaleesta "Pesuaineet ja pyykit".

Huomaa: kiinnitä pesuainelokerikkoon tarra, jossa kuvataan ohjelmat ja lisätoiminnot. Tarra löytyy

tämän oppaan säilytyskuoresta.

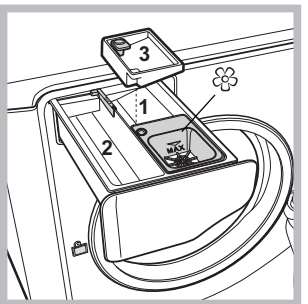

1. Esipesun pesuainekaukalo: käytä jauhemaista pesuainetta.
! Ennen pesuaineen kaatamista varmista, ettei lisäkaukalo 3 ole koneessa.
2. Pesun pesuainekaukalo: käytä jauhemaista tai nestemäistä pesuainetta.

Viime mainitussa tapauksessa suositellaan laittamaan pesuaine juuri ennen pesukoneen käynnistämistä.
3.Lisäkaukalo: Valkaisuaine

! Käytettäessä lisäkaukaloa 3 ei voida suorittaa esipesua.

☼ *lisäaineiden kaukalo:* nestemäisille lisäaineille ja huuhteluaineelle. Suositellaan, ettei koskaan ylitetä ritilän osoittamaa enimmäisrajaa ja että tiivistämiset huuhteluaineet laimennetaan ennen käyttöä.

Ohjauspaneeli "hipaisukytkin"

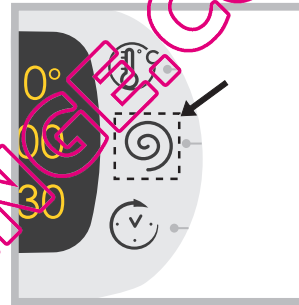

Asetusten muokkaamiseksi paina kevyesti kuvaketta kosketusherkän alueen sisällä (hipaisukytkin) kuten osoitetaan *kuvassa*.

Valmiustila

Pesukone on varustettu uusien energiansäästöön liittyvien määräysten mukaisella automaattisella sammutusjärjestelmällä, joka siirtää koneen valmiustilaan 30 minuutissa, mikäli konetta ei käytetä. Paina lyhyesti painiketta ON/OFF ja odota, että kone kytkeytyy uudelleen päälle.

KIELEN MUUTTAMINEN

Koneen **ensimmäisen käynnistyksen yhteydessä** näytölle tulee näkyviin ensimmäinen kieli vilkkuvana. Näytön oikealla puolella olevien 3 painikkeen kohdalle tulee näkyviin tunnuksat "Λ", "OK" ja "V". Kielet muuttuvat automaattisesti joka 3." tai painettaessa painikkeita tunnusten "Λ" ja "V" vieressä. Painikkeella "OK" vahvistetaan kieli, joka muuttuu kiinteäksi 2" kuluttua. Jos ei paineta mitään painiketta, 30" sekunnin kuluttua kielten automaattinen vaihto käynnistyy uudelleen.

Kieli voidaan muuttaa ainoastaan kone sammutettuna.

Painettaessa samanaikaisesti lämpötilan + linkouksen + viivästetyn käynnistyksen painikkeita vähintään 5" voit kuulla lyhyen äänimerkin ja näytölle tulee näkyviin asetettu kieli vilkkuvana. Painamalla painikkeita tunnusten "Λ" ja "V" vierellä voidaan vaihtaa kieli. Tunnuksen "OK" vieressä olevalla painikkeella vahvistetaan kieli, joka muuttuu kiinteäksi 2" kuluttua. Jos ei paineta mitään painiketta, 30" sekunnin kuluttua näytetään aiemmin asetettu kieli.

Ohjauspaneeli "hipaisukytkin"

FI

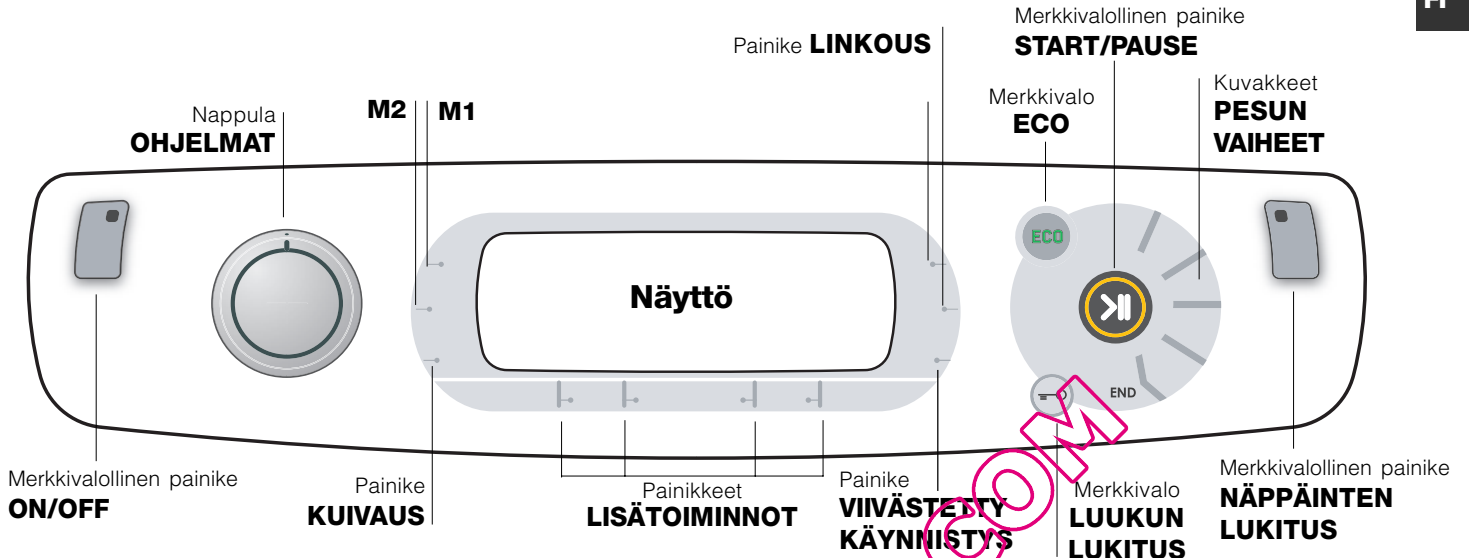

Merkkivalollinen painike **ON/OFF**: paina lyhyesti painiketta koneen kytkemiseksi päälle tai sen sammuttamiseksi. Vihreä merkkivalo osoittaa, että kone on päällä. Pyykinpesukoneen sammuttamiseksi pesun aikana tulee painiketta painaa pitkään, vähintään 3 sekuntia; lyhyt tai vahingonomainen painallus ei sammuta konetta. Koneen sammuttaminen käynnissä olevan pesun aikana peruuttaa kyseisen pesun.

Nappula **OHJELMAT**: voidaan kiertää molempiin suuntiin. Sopivan ohjelman valitsemiseksi katso "Ohjelmataulukko". Pesun aikana nappula pysyy paikoillaan.

M1-M2painikkeet: pidä painettuna yhtä painikkeista tallentaaksesi eniten käyttämäsi jakso ja sen lisätoiminnot. Aiemmin tallennetun jaksosäilytyksen kutsumiseksi paina vastaavaa painiketta.

Painike **KUIVAUS**: paina sitä vähentääksesi tai sulkeaksesi pois kuivaus; valittu kuivaustaso tai -lämpötila tulee näkyviin näytölle (katso "Miten suorittaa pesu- tai kuivausjakso").

Painike **LÄMPÖTILA**: paina lämpötilan muuttamiseksi tai poissulkemiseksi; valittu arvo osoitetaan yllä olevassa näytössä (katso "Miten suorittaa pesu- tai kuivausjakso").

Painike **LINKOUS**: paina linkouksen muuttamiseksi tai poissulkemiseksi; valittu arvo osoitetaan yllä olevassa näytössä (katso "Miten suorittaa pesu- tai kuivausjakso").

Painike **VIIVÄSTETTY KÄYNNISTYS**: paina esivalitun ohjelman viivästyksen käynnistämiseksi; asetetun viivästyksen arvo osoitetaan yllä olevassa näytössä (katso "Miten suorittaa pesu- tai kuivausjakso").

Painikkeet **LISÄTOIMINNOT**: paina saatavilla olevien lisätoimintojen valitsemiseksi. Valittua lisätoimintoa vastaava merkkivalo jää palamaan (katso "Miten suorittaa pesu- tai kuivausjakso").

Kuvakkeet **PESUN VAIHEET**: kuvakkeet syttyvät osoittaen jaksosäilytyksen etenemisen (Pesu - Huuhtelu - Linkous/Tyhjennys - Kuivaus). Kirjoitus **END** syttyy, kun jakso on päättynyt.

Merkkivalollinen painike **START/PAUSE**: kun vihreä merkkivalo vilkkuu hitaasti, paina painiketta pesun käynnistämiseksi. Jaksosäilytyksen käynnistyttyä merkkivalo muuttuu kiinteäksi. Pesun keskeyttämiseksi taukoon, paina painiketta uudelleen; merkkivalo vilkkuu oranssina. Jos merkkivalo "Luukun lukitus" ei pala, voidaan avata luukkuovi. Paina painiketta uudelleen pesun käynnistämiseksi uudelleen pisteestä, johon se keskeytettiin.

Merkkivalo **LUUKUN LUKITUS**: se osoittaa, että luukkuovi on lukittu. Luukun avaamiseksi jakso tulee laittaa taukotilaan (katso "Miten suorittaa pesu- tai kuivausjakso").

Merkkivalollinen painike **NÄPPÄINTEN LUKITUS**: ohjauspaneelilohkon päälle tai pois päältä kytkemiseksi pidä painiketta painettuna noin 2 sekuntia. Palava merkkivalo osoittaa, että ohjauspaneeli on lukittu. Täten estetään vahingonomainen muutokset ohjelmiin, erityisesti mikäli läheisyydessä on lapsia.

Merkkivalo **ECO**: kuvake **ECO** syttyy, kun pesun parametreja muuttamalla voidaan saavuttaa vähintään 10% energiansäästö. Lisäksi ennen kuin kone siirtyy "Valmiustilaan", kuvake syttyy muutamaksi sekunniksi; arvioitu energiansäästö on noin 80%, kun kone sammutetaan.

Miten suorittaa pesu- tai kuivausjakso

FI

HUOMAA: kun käytät pyykinpesukonetta ensimmäisen kerran, suorita pesujakso ilman pyykkejä, mutta käytä pesuainetta ja aseta 90° puuvillaohjelma ilman esipesua.

1. **KONEEN KÄYNNISTYS.** Paina painiketta . Kaikki merkkivalot syttyvät noin 1 sekunnin ajaksi ja näytölle ilmestyy kirjoitus AQUALTIS; lopuksi jäävät palamaan kiinteinä painikkeen merkkivalo ja START/PAUSE merkkivalo vilkkuu.
2. **OHJELMAN VALINTA.** Kierrä OHJELMIEN NAPPULAA oikealle tai vasemmalle, kunnes valitaan haluttu ohjelma; ohjelman nimi ilmestyy näytölle; kuhunkin ohjelmaan liittyy tietty lämpötila ja tietty linkousnopeus, joita voidaan haluttaessa muuttaa. Näytölle ilmestyy jakson kesto.
3. **PYYKKIEN LAITTAMINEN.** Avaa luukkuovi. Laita pyykki koneeseen varoen yltämässä seuraavalla sivulla olevan ohjelmataulukon mukaista täyttömäärää.
4. **PESUAINEN ANNOSTELU.** Vedä lokerikko ulos ja kaada pesuaine asianmukaisiin kaukaloihin kuten osoitettu kappaleessa "Koneen kuvaus".
5. **SULJE LUUKKUOVI.**
6. **PESUJAKSON RÄÄTÄLÖINTI.** Käsittele asianmukaisia ohjauspaneelin painikkeita:

Lämpötilan ja/tai linkousnopeuden muuttaminen.

Kone näyttää automaattisesti asetetun ohjelman sallimat enimmäisarvot lämpötilalle ja linkousnopeudelle tai viimeksi valitut arvot, jos ne sopivat yhteen valitun ohjelman kanssa. Painettaessa painiketta vähennetään asteittain lämpötilaa, kunnes saavutetaan kylmäpesu (OFF). Painettaessa painiketta vähennetään asteittain linkousnopeutta aina siihen saakka, että se on pois suljettu (OFF). Painettaessa vielä kerran painikkeita asetetaan uudelleen korkeimmat mahdolliset arvot.

! Poikkeus: valittaessa ohjelma PUUVILLA VALKOPYYKKI lämpötila voidaan nostaa aina 90° saakka.

Kuivauksen asettaminen

Näppäimen ensimmäisellä painalluksella kone valitsee automaattisesti enimmäiskuivaustason, joka sopii valittuun ohjelmaan. Seuraavat painallukset vähentävät tasoa ja sen jälkeen kuivausaikaa, kunnes toiminto suljetaan kokonaan pois asennossa "OFF". Painettaessa vielä kerran painikkeita asetetaan uudelleen korkeimmat mahdolliset arvot.

On valittavissa kaksi eri kuivausohjelmaa:

A - Ajan mukaan: **20' - 180'**.

B - Kuivattavien vaatteiden kosteustason mukaan:

Silitys: hieman kosteat, helposti silitettävät vaatteet.

Ripustus: sopii tuotteille, jotka eivät vaadi täydellistä kuivausta.

Laskostus: sopii tuotteille, jotka laitetaan kaappiin silittämättä.

Ekstra: sopii tuotteille, jotka vaativat huolellisen kuivauksen kuten froteepyyhkeet ja saunatakit.

Mikäli poikkeuksellisesti kuivattava pyykkimäärä yltää oletetun (katso Ohjelmataulukko), suorita pesu ja ohjelman lopuksi, jaa pyykki ja laita vain osa pesurumpuun. Noudata tässä vaiheessa ohjeita suorittaaksesi "Vain kuivaus". Toista samat toimenpiteet lopuille pyykeille.

Kuivauksen lopuksi suoritetaan aina jäähdytysjakso.

Vain kuivaus

Valitse ohjelmien nappulalla kuivaus - - kangastyypin mukaan. KUIVAUKSEN näppäimellä voidaan asettaa haluttu kuivaustaso tai -aika .

Aseta viivästetty käynnistys.

Esivalitun ohjelman viivästetyn käynnistysasettamiseksi paina vastaavaa painiketta, kunnes saavutetaan haluttu viivästysaika. Asetuksen aikana näytetään viivästysaika yhdessä kirjoituksen "Alkaa:" ja vilkkuvan tunnuksen kanssa. Viivästetyn käynnistysasettamisen jälkeen näytöllä näkyy kiinteä tunnus ja näyttö palaa asetetun jakson keston näyttöön ja voidaan nähdä myös kirjoitukset "Päättyy:" ja jakson kesto. Painettaessa painiketta VIIVÄSTETTY KÄYNNISTYS vain yhden kerran tulee näkyviin aiemmin asetettu viivästysaika. Käynnistys jälkeen näytölle tulee näkyviin kirjoitus "Alkaa:" ja viivästysaika. Kun asetettu viivästysaika on kulunut umpeen, kone käynnistyy ja näytölle tulee näkyviin "Päättyy:" sekä jaksoon loppuun jäljellä oleva aika. Viivästetyn käynnistysasettamiseksi paina painiketta, kunnes näytölle ilmestyy kirjoitus OFF; tunnus sammuu.

Jakson ominaisuuksien muuttaminen.

- Paina painiketta lisätoiminnon aktivoimiseksi, näytölle ilmestyy lisätoiminnon nimi ja painiketta vastaava osoitin syttyy.
- Paina uudelleen painiketta lisätoiminnon kytkemiseksi pois päältä; näytölle ilmestyy lisätoiminnon nimi sekä OFF ja osoitin sammuu.

! Jos valittu lisätoiminto ei ole yhteensopiva asetetun ohjelman kanssa, yhteensopimattomuus osoitetaan merkkivalon vilkkumisella ja äänimerkillä (3 kertaa) ja lisätoimintoa ei kytketä päälle.

! Jos valittu lisätoiminto ei sovi yhteen toisen aiemmin asetetun toiminnon kanssa, ensimmäistä valittua vaihtoehtoa vastaava merkkivalo alkaa vilkkua ja päälle kytketään ainoastaan viimeksi valittu lisätoiminto, painikkeen merkkivalo muuttuu kiinteäksi.

! Lisätoiminnot voivat vaihdella suosittelun täyttömäärän ja/ tai jakson keston mukaan.

7. **OHJELMAN KÄYNNISTÄMINEN.** Paina näppäintä START/PAUSE. Vastaava merkkivalo muuttuu kiinteäksi ja luukkuovi lukkiutuu (merkkivalo LUUKUN LUKITUS palaa). Pesun vaiheita vastaavat kuvakkeet syttyvät jakson kuluessa osoittamaan meneillään olevan vaiheen. Ohjelman vaihtamiseksi silloin, kun jakso on meneillään, laita pyykinpesukone taukotilaan painaen painiketta START/PAUSE; valitse sitten haluttu jakso ja paina uudelleen painiketta START/PAUSE. Luukun avaamiseksi jakson aikana paina painiketta START/PAUSE; jos merkkivalo LUUKUN LUKITUS on sammuksissa, luukku voidaan avata. Paina uudelleen painiketta START/PAUSE ohjelman käynnistämiseksi uudelleen siitä kohdasta, johon se keskeytettiin.

8. **OHJELMAN LOPPU.** Ohjelman loppu osoitetaan valaistulla kirjoituksella END. Luukkuovi voidaan avata välittömästi. Jos merkkivalo START/PAUSE vilkkuu, paina painiketta jakson loppuun viemiseksi. Avaa luukku, poista pyykki ja sammuta kone.

! Jos halutaan peruuttaa jo käynnistetty jakso, paina pitkään painiketta kunnes jakso keskeytetään ja kone sammuu.

Ohjelmat ja lisätoiminnot

Ohjelmataulukko

Kuvake	Ohjelman kuvaus	Enimmäislämpötila (°C)	Enimmäisnopeus (kierrosta-/min)	Kuivaus	Pesuaineet ja lisäaineet				Enimmäistäyttö (kg)	Jakson kesto	
					Esipesu	Pesuaine	Huuh- teluaine	Valkai- suaine			
Puuvillaohjelmat											
	Puuvilla esipesun kanssa <i>(Lisää pesuaine asianmukaiseen kaukaloon).</i>	90°	1400	●	●	●	●	-	9	(*) Pesuohjelmien kesto voidaan tarkistaa näytöltä.	
	Puuvilla valkopyykki (1): erittäin likainen kestävä kirjo- ja valkopyykki.	60° (Max. 90°)	1400	●	-	●	●	●	9		
	Puuvilla valkopyykki (2): erittäin likainen herkkä kirjo- ja valkopyykki.	40°	1400	●	-	●	●	●	9		
	Värilliset puuvilla (3)	40°	1400	●	-	●	●	●	9		
	Farkut	40°	800	●	-	●	●	-	4		
Erityisohjelmat											
	Baby: herkkä erittäin likainen kirjopyykki.	40°	800	●	-	●	●	●	4		
	Seka 30°: Kevyesti likaisten pyykkien raikastamiseen (ei sovi villalle, silkille tai käsin pestäville tuotteille).	30°	800	●	-	●	●	-	3,5		
	Kestävät synteettiset	60°	800	●	-	●	●	●	4		
	Silkki: silkki- ja viskoosituotteet, alusvaatteet.	30°	0	-	-	●	●	-	2		
	Villa: villa-, cashmeretuotteet jne.	40°	800	●	-	●	●	-	2		
Kuivausohjelmat											
	Kuivaus "Pese & Kuivaa"	30°	1400	●	●	●	-	-	1		
	Kuivaus "Puuvilla"	-	-	●	-	-	-	-	6		
	Kuivaus "Synteettiset"	-	-	●	-	-	-	-	4		
	Kuivaus "Villa"	-	-	●	-	-	-	-	1,5		
Osittaiset ohjelmat											
	Huuhdtelu	-	1400	●	-	-	●	●	9		
	Linkous	-	1400	●	-	-	-	-	9		
	Tyhjennys	-	0	-	-	-	-	-	9		

(*) Huomaa: noin 10 minuutin kuluttua START kone laskee uudelleen kyseisen täyttö määrän mukaisen ohjelman loppuun jäljellä olevan ajan ja se osoitetaan näytöllä.

Kaikille testauslaitoksille:

- 1) Testiohjelma normin EN 50229 mukaisesti aseta ohjelma ja lämpötilaksi 60°C.
- 2) Pitkä puuvillaohjelma: aseta ohjelma ja lämpötilaksi 40°C.
- 3) Lyhyt puuvillaohjelma: aseta ohjelma ja lämpötilaksi 40°C.

Pesun lisävalinnat

Super Wash

Tämän lisätoiminnon avulla saadaan korkealaatuinen pesutulos, koska jakson alkuvaiheessa käytetään enemmän vettä ja ohjelma kestää pidempään.

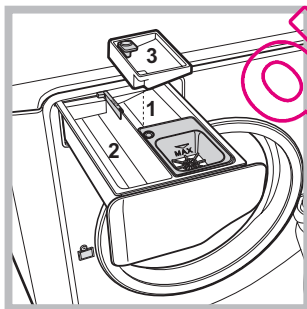

Tämä toiminto on hyödyllinen vaikeimpien tahrojen poistamiseksi. Voidaan käyttää valkaisuaineen **kanssa** tai **ilman** sitä. Jos halutaan suorittaa myös valkaisu, laita toimitettu lisäkaukalo **3** varsinaiseen kaukaloon **1**. Älä ylitä valkaisuaineen annostelussa keskellä olevan tapin osoittamaa

enimmäismäärää (katso kuva). **Jos halutaan suorittaa ainoastaan valkaisu ilman täydellistä pesuohjelmaa**, kaada valkaisuainetta lisäkaukaloon **3**, aseta ohjelma "Huuhdtelu" ja kytkä päälle lisätoiminto "Super Wash" .

! Sitä ei voida käyttää ohjelmien , , , , , , , , , .

Easy Iron

Kun valitaan tämä lisätoiminto, pesua ja linkousta muutetaan siten, että ryppyjen muodostuminen vähenee. Jakson loppuun pyykinpesukone suorittaa hitaita rummun kiertoja;

merkkivalot "Easy Iron" ja START/PAUSE vilkkuvat. Jakson päättämiseksi paina painiketta START/PAUSE tai painiketta "Easy Iron". Ohjelmassa "**Silkki**" kone päättää jakson jättäen pyykki likoamaan veteen ja merkkivalo "Easy Iron" vilkkuu. Jotta voidaan tyhjentää vesi ja poistaa pyykki, tulee painaa painiketta START/PAUSE tai painiketta "Easy Iron".

! Sitä ei voida käyttää ohjelmien , , , , , , , , .

! Jos haluat suorittaa myös kuivauksen, tämä nappula on aktiivinen vain, jos se on asetettu tasolle "Siilitys".

Ajansäästö

Kun valitaan tämä lisätoiminto, ohjelman kestoa vähennetään 30%-50% valitun jakson mukaan ja samalla säästetään vettä ja energiaa. Käytä tätä jaksoa pyykeille, jotka eivät ole kovin likaisia.

! Sitä ei voida käyttää ohjelmien , , , , , , , , .

Lisähuuhdtelu

Valittaessa tämä lisätoiminto lisätään huuhdtelun tehokkuutta ja varmistetaan pesuainejäämien paras mahdollinen poisto. Tämä on tärkeää erityisesti herkkäihoisille. Suositellaan käyttämään tätä lisätoimintoa pyykinpesukoneen ollessa täyteen lastattu tai käytettäessä suuria pesuainemääriä.

! Toimintoa ei voida käyttää ohjelmien , , , , , , , , .

Pesuaineet ja pyykit

FI

Pesuaine

Pesuaineen valinta ja käytettävä määrä riippuvat kangastyypistä (puuvilla, villa, silkki...), väristä, pesulämpötilasta, likaisuusasteesta ja veden kovuudesta. Annostele pesuaine oikein ja vältä tuhausta suojellen siten luontoa: vaikka pesuaineet ovat biohajoavia, ne sisältävät aineita, jotka muuttavat luonnon tasapainoa. Suosittelemme, että:

- käytät jauhemaisia pesuaineita valkoisille puuvillapyykeille ja esipesuun.
- käytät nestemäisiä pesuaineita herkille puuvillapyykeille sekä kaikille ohjelmille, joissa pesu suoritetaan alhaisessa lämpötilassa.

• käytät helliä nestemäisiä pesuaineita villalle ja silkille. Pesuaine tulee kaataa ennen pesun aloittamista asianmukaiseen kaukaloon tai annostelupalloon, joka laitetaan suoraan rumpuun. Tässä tapauksessa ei voida valita jaksoa Puuvilla esipesun kanssa.

! Älä käytä käsinpesuun tarkoitettuja pesuaineita niiden liiallisen vaahdotumisen vuoksi.

Pyykin valmistelu

- Avaa pyykit hyvin ennen niiden laittamista koneeseen.
- Jaa pyykit kangastyypin (katso tuoteselosteen tunnusta) ja värin mukaan ollen varovainen, että värilliset ja valkoiset pyykit pestään erillään;
- Tyhjennä taskut ja tarkista napit;
- Älä ylitä suositusarvoja, jotka osoitetaan "Ohjelmataulukko" ja jotka viittaavat kuivan pyykin painoon.

Paljonko pyykit painavat?

1 lakana	400-500 g
1 tyynynpäällinen	150-500 g
1 pöytäliina	400-500 g
1 saunatakki	900-500 g
1 pyyhe	150-500 g
1 farkut	400-500 g
1 paita	150-500 g

Ohjeita pesuun

Farkut: käytä erityistä ohjelmaa "Farkut"  kaikille farkkukankaasta valmistetuille tuotteille; käännä pyykit ylösalaisin ennen pesua ja käytä nestemäistä pesuainetta.

Baby: käytä erityistä ohjelmaa "Baby"  poistaaksesi lastenvaatteille tyypillisen lian helposti sekä poistaaksesi samalla huolellisesti pesuainejäämät, jotta vältetään allergiset reaktiot lasten herkällä iholla. Jakso on suunniteltu vähentämään bakteerien määrää käyttämällä enemmän vettä ja parantamalla erityisten pesuaineeseen lisättyjen hygienisoivien aineiden vaikutusta.

Pesun lopuksi kone suorittaa hitaita rummun kiertoja; jakson päättämiseksi paina näppäintä START/PAUSE

Silkki: käytä asianmukaista ohjelmaa "Silkki"  kaikkien silkisten tuotteiden pesuun. Suositellaan käyttämään erityistä herkkien tuotteiden pesuun soveltuvaa pesuainetta.

Verhot: käytä ohjelmaa "Silkki"  Taita verhot ja laita ne tyynynpäällisen tai verkkopussin sisälle.

Villa: on ainoa pyykinpesukone, joka on saanut arvokkaan Woolmark Company:n Woolmark Platinum Care (M.0508) tunnuksen, joka vahvistaa konepesun soveltuvuuden kaikille villavaatteille, myös niille, joiden tuoteselosteessa on merkintä "vain käsinpesuun" . Ohjelmalla "Villa" voidaan siis rauhallisesti mielin pestä pesukoneessa kaikki villatuotteet saaden paras mahdollinen tulos.

Pinttyneet tahrat: käsittele pinttyneet tahrat kiinteällä saippualla ennen pesua ja itse pesuun suositellaan käyttämään ohjelmaa Puuvilla esipesun kanssa.

Pese & Kuivaa : on suunniteltu hieman likaisten vaatteiden nopeaa pesua ja kuivausta varten. Tämän jakson avulla voidaan pestä ja kuivata jopa 1 kg pyykkiä ainoastaan 60 minuutissa. Parhaan tuloksen saavuttamiseksi käytä nestemäistä pesuainetta; esikäsittele hihansuut, kalukset sekä tahrat.

Lastin tasapainotusjärjestelmä

Ennen jokaista linkousta liiallisen tärinän välttämiseksi ja lastin jakamiseksi tasaisesti rumpu suorittaa muutamia kierroja hieman tavallista pesua nopeammin. Jos toistuvista yrityksistä huolimatta lasti ei jakaudu riittävän tasaisesti, kone suorittaa linkouksen oletettua hitaammalla nopeudella. Mikäli epätasapaino on liiallinen, pyykinpesukone suorittaa jakamisen linkouksen sijasta. Jotta edesautetaan lastin jakautumista ja sen tasapainottumista oikein, suositellaan sekoittamaan suuret ja pienet pyykit.

Varotoimet ja neuvot

! Pesukone on suunniteltu ja valmistettu kansainvälisiä turvallisuusvaatimuksia vastaavaksi. Nämä varoitukset toimitetaan turvallisuusyryistä ja ne tulee lukea huolellisesti.

Yleinen turvallisuus

- Tämä laite on suunniteltu ainoastaan kotitalouskäyttöön.
 - Laitetta eivät saa käyttää henkilöt (lapset mukaan lukien), joiden fyysinen, aistitoimintojen tai henkinen suorituskyky on alentunut tai joilla ei ole riittävää kokemusta tai tietoja laitteen käytöstä ellei heitä ohjaa ja opasta henkilö, joka on vastuussa heidän turvallisuudesta. Valvo lapsia, jotta he eivät leiki laitteen kanssa.
 - Älä kuivaa vaatteita, joita ei ole pesty.
 - Vaatteet, joissa on jäämiä tulenaroista tuotteista kuten ruokaöljy, asetoni, bensiini, alkoholi, kerosiini, tahrannoistaineet, tärpätti, vaha tai sen poistoaineet, tulee pestä lämpimällä vedellä runsaan pesuainemäärän kanssa ennen niiden kuivaamista kuivauskaapissa.
 - Älä kuivaa kuivauskaapissa tuotteita kuten vaahtokumia (lateksivahto), uimalakkeja, vedenpitäviä tekstiilejä, toiselta puolelta kumisia tuotteita tai lateksivaahtoa sisältäviä pehmustettuja tuotteita.
 - Huuhteluaineita tai vastaavia tuotteita tulee käyttää valmistajan ohjeiden mukaisesti.
 - Kuivauskaapin viimeinen jakso tapahtuu ilman lämpöä (jäähdytysjakso), jotta taataan tuotteiden vahingoittumattomuus.
- VAROITUS:** Älä koskaan pysäytä kuivauskaappia ennen kuivausohjelman päättymistä. Kyseisessä tapauksessa poista heti kaikki vaatteet ja ripusta ne niiden jäähdyttämiseksi nopeasti.
- Älä koske koneeseen avojalkoin tai silloin, kun kätesi tai jalkasi ovat märät tai kosteat.
 - Älä irrota pistoketta pistotasiasta johdosta vetämällä vaan ota kiinni itse pistokkeesta.
 - Älä kosketa pesukoneesta poistettavaan veteen, koska se voi olla erittäin kuumaa.
 - Älä missään tapauksessa yritä avata luukkuja väkisin: vahingonomaisilta avaamisilta suojaava turvamekanismi voi vahingoittua.
 - Vian tapauksessa älä milloinkaan käsittele sisäisiä mekanismeja korjauksen suorittamiseksi.
 - Tarkista aina, että lapset eivät pääse toimivan koneen läheisyyteen.
 - Pesukoneen mahdollinen siirto on suoritettava varovasti kahden tai kolmen henkilön voimin. Älä yritä siirtää sitä yksin, sillä kone on erittäin painava.
 - Tarkista, että rumpu on tyhjä ennen kuin panet pyykki pesukoneeseen.
 - Kuivauksen aikana luukku kuumenee helposti.
 - Älä kuivaa pestyjä pyykkejä palonaroilla liuoksilla

(esim. trikloorietyleni).

- Älä kuivaa vaahtokumia tai muita joustavia muoveja.
- Varmista, että kuivausvaiheiden aikana vesihana on auki.

F

Hävittäminen

- Pakkaustarvikkeiden hävittäminen: noudata paikallisia määräyksiä, siten pakkausmateriaalit voidaan käyttää uudelleen.
- Sähköisten ja elektronisten laitteiden muodostamia jätteitä käsittelevä Euroopan direktiivi 2002/96/CE määrää, että hävitettäviä kodinkoneita ei tule laittaa tavallisten kaupunkijätteiden sekaan. Hävitettävät laitteet tulee kerätä erikseen, jotta optimoidaan materiaalien kierrätys ja estetään mahdolliset vahingot terveydelle ja ympäristölle. Kuudutettu roskakoritunnus on liitetty kaikkiin tuotteisiin muistuttamaan vevollisuudesta lajitella jätteet. Lisätietoja varten kodinkoneiden hävittämiseen liittyen niiden haltijat voivat kääntyä asianmukaisen julkisen palvelun tai jälleenmyyjien puoleen.

Luukkuoven manuaalinen avaaminen

Mikäli ei ole mahdollista avata luukkuovea sähkövirran puuttuessa ja haluat ripustaa pyykki, toimi seuraavasti:

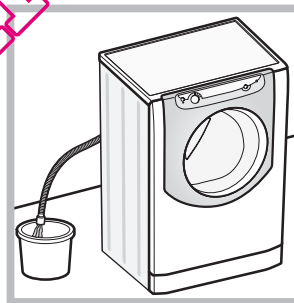

1. Poista pistoke pistorasiasta.
2. Tarkista, että veden taso koneen sisällä on alhaisempi kuin luukun suu; päinvastaisessa tapauksessa poista liiallinen vesi tyhjennysletkun kautta keräten se ämpäriin kuten osoitettu kuvassa.
3. Poista pyykinpesukoneen etupuolella oleva suojapaneeli (katso seuraavaa sivua).

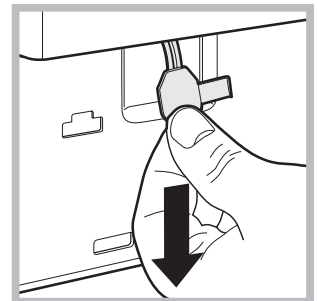
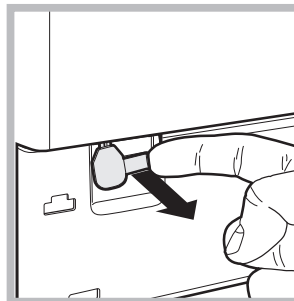

4. Kuvan osoittamaa kielekettä käyttäen vedä ulospäin, kunnes vapautat vetonipukan kiinnittimestä; vedä nipukkaa alaspäin kunnes kuulet luukun vapautumista osoittavan napsauksen.
5. Avaa luukku; mikäli se ei vielä avaudu, toista toimenpide.
6. Asenna suojapaneeli takaisin paikalleen varmistaen ennen sen työntämistä konetta kohti, että olet työntänyt koukut asiaankuuluviin reikiin.

Huolto ja hoito

F

Veden ja sähkövirran poissulkeminen

- Sulje vesihana jokaisen pesun jälkeen. Täten vähennetään pesukoneen vesilaitteiden kulumista ja estetään vuotovaara.
- Irrota sähköpistoke konetta puhdistaaessasi ja huoltotoimenpiteiden ajaksi.

Koneen puhdistus

Ulkoiset ja kumiset osat voidaan puhdistaa kostealla rievulla ja saippualla. Älä käytä liuottimia tai hankaavia aineita.

Pesuainelokerikon puhdistus

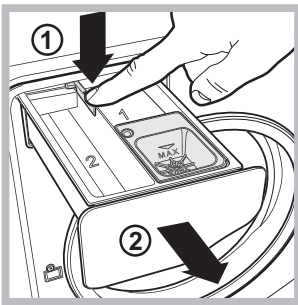

Lokerikon poistamiseksi paina vipua (1) ja vedä se ulospäin (2) (katso kuvaa). Pese se juoksevan veden alla; tämä puhdistus tulee suorittaa säännöllisesti.

Rummun hoito

- Jätä aina luukku hieman auki, jotta vältetään pahan hajun muodostuminen.

Pumpun puhdistus

Pesukone on varustettu itsestään puhdistuvalla pumpulla, joka ei tarvitse huoltoa. Voi kuitenkin tapahtua, että pienet esineet (rahat, napit) putoavat pumppua suojaavaan eteiseen, joka sijaitsee tämän alapuolella.

! Varmista, että pesujakso on päättynyt ja irrota pistoke.

Eteisen saavuttamiseksi:

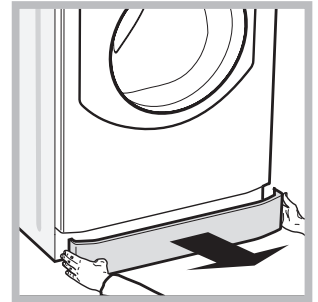
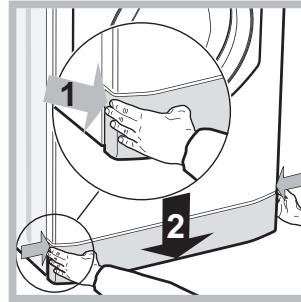

1. Poista koneen etupuolella oleva suojapaneeli painaen keskikohtaa kohden, työntä sitten alaspäin molemmilta laidoilta ja vedä se pois (katso kuvaa).

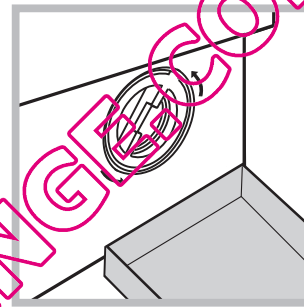

2. Aseta astia aukon alle ulostulevan veden keräämiseksi (noin 1,5 l) (katso kuvaa);
3. Ruuvaa kansi irti kiertäen sitä vastapäivään (katso kuvaa);

4. Puhdista sisäpuoli huolellisesti;
5. Ruuvaa kansi takaisin paikalleen;
6. Asenna suojapaneeli takaisin paikalleen varmistaen ennen sen työntämistä konetta kohti, että olet työntänyt koukut asiaankuuluviin reikiin.

Veden tuloletkun tarkistaminen

Tarkista tuloletku vähintään kerran vuodessa. Jos siinä on havaittavissa halkeamia tai säröjä, se tulee vaihtaa: pesun aikana kova paine voi aiheuttaa yllättävän halkeamisen.

Häiriöt ja korjaustoimet

Pesukoneen toiminnassa voi joskus ilmetä ongelmia. Ennen huoltoliikkeeseen soittamista (katso "Huoltoapu"), tarkista seuraavan luettelon avulla, että kyseessä ei ole helposti ratkaistava ongelma.

Häiriöt:

Mahdolliset syyt / Ratkaisu:

Kone ei käynnisty.

- Pistoketta ei ole työnnetty pistorasiaan tai se on työnnetty siten, että ei muodostu kontaktia.
- Kodista puuttuu sähkövirta.

Pesujakso ei aloita toimintaansa.

- Luukkuovi ei ole kunnolla kiinni.
- Painiketta START/PAUSE ei ole painettu.
- Vesihana ei ole auki.
- On asetettu viivästetty käynnistys.

Koneeseen ei tule vettä.

- Veden tuloletkua ei ole liitetty vesihanaan.
- Letku on taittunut.
- Vesihana ei ole auki.
- Kodista puuttuu vesi.
- Vedenpaine ei ole riittävä
- Painiketta START/PAUSE ei ole painettu

Koneen luukku pysyy lukittuna.

- Kun valitaan jakso "Baby Å" tai lisätoiminto "Easy Iron ☹️", jakson lopuksi pesukone suorittaa rumpun hitaita kiertoliikkeitä; jakson päättämiseksi paina painiketta START/PAUSE tai painike "Easy Iron ☹️". Valittaessa jakso "Silkki 🌀" kone päättyy jaksoon, jossa pyykki jäävät likoamaan; veden tyhjentämiseksi ja pyykkien poistamiseksi tulee painaa painiketta START/PAUSE tai painiketta "Easy Iron ☹️".

Pesukone imee vettä ja poistaa veden jatkuvasti.

- Poistoletkua ei ole asennettu 65 – 100 cm:n korkeudelle maasta (katso "Asennus").
- Poistoletkun pää on veteen upotettuna (katso "Asennus").
- Jos asunto on kerrostalon ylimmissä kerroksissa, voi esiintyä ns. lappoilmioita, joiden vuoksi pesukone imee ja poistaa vettä jatkuvasti. Tämän häiriön poistamiseksi on mahdollista ostaa tarkoitukseen sopiva lappoilmion estoventtiili.
- Seinäviemäri ei ole ilma-aukkoa.

Kone ei poista vettä tai se ei linkoa.

- Ohjelmaan ei kuulu veden poisto: joidenkin ohjelmien yhteydessä se tulee käynnistää manuaalisesti (katso "Ohjelmat ja lisätoiminnot").
- Lisätoiminto "Easy Iron" on kytketty päälle: ohjelman päättämiseksi paina painiketta START/PAUSE (katso "Ohjelmat ja lisätoiminnot").
- Veden poistoletku on taittunut (katso "Asennus").
- Viemäri on tukkeutunut.

Kone tärisee voimakkaasti linkouksen aikana.

- Rumpua ei ole vapautettu oikein asennuksen yhteydessä (katso "Asennus").
- Kone ei ole kunnollisesti vaakatasossa (katso "Asennus").
- Kone on tiukassa huonekalujen ja seinän välissä (katso "Asennus").
- Lasti on epätasapainossa (katso "Pesuaineet ja pyykki").

Koneesta vuotaa vettä.

- Veden tuloletkua ei ole kiinnitetty kunnolla (katso "Asennus").
- Pesuainelokerikko on tukkeutunut (sen puhdistamiseksi katso "Huolto ja hoito").
- Veden poistoletkua ei ole kiinnitetty kunnolla (katso "Asennus").

Kuvakkeet "Vaihe meneillään" vilkkuvat nopeasti yhdessä merkkivalon ON/OFF kanssa.

- Sammuta kone ja poista pistoke pistorasiasta, odota noin 1 minuutti ja käynnistä se uudelleen. Jos häiriö on edelleen havaittavissa, soita huoltoliikkeeseen.

Koneeseen muodostuu liikaa vaahtoa.

- Pesuainetta ei ole tarkoitettu pesukoneille (siitä täytyy löytyä kirjoitus "pesukoneille", "pesukoneille tai käsinpesuun", tai vastaava).
- Annostelu on ollut liiallinen.

Koneen luukku pysyy lukittuna.

- Suorita manuaalinen lukituksen poisto (katso "Varotoimet ja suosituksia").

Pesu- ja kuivauskone ei kuivaa.

- Pistoketta ei ole työnnetty pistorasiaan tai se on työnnetty huonosti.
- Kodista puuttuu sähkövirta.
- Luukku ei ole hyvin suljettu.
- On asetettu viivästys käynnistykseen.
- Painike KUIVAUS on asennossa OFF.

Huoltoapu

F

Ennen huoltoliikkeeseen soittamista:

- Tarkista, voidaanko häiriö poistaa omin voimin (*katso Häiriöt ja korjaustoimet*);
- Käynnistä ohjelma uudelleen tarkistaaksesi, onko ongelma jo ratkennut;
- Mikäli häiriö ei ole korjaantunut, soita alan huoltoliikkeeseen.

! Mikäli asennus on suoritettu virheellisesti tai pesukonetta on käytetty väärin, huoltoliikkeen toimenpiteet ovat maksullisia.

! Älä koskaan käytä muita kuin alan ammattilaisia.

Ilmoita:

- häiriön tyyppi;
- koneen malli (Mod.);
- sarjanumero (S/N).

Nämä tiedot löytyvät laitteessa olevasta arvokilvestä.

! **Huomaa:** Esittelytilasta "Demo Mode" poistumiseksi paina 3 sekuntia samanaikaisesti painikkeita "ON/OFF"  ja "START/PAUSE" >||.

QUELLAVELINGE.COM

Instruktioner vedrørende installation og brug

VASKE/TØRREMASKINEN



Dette symbol minder om, at man skal læse brugsanvisningen.

DK

DK

Dansk

AQUALTIS

AQM9D 490 U

Indholdsfortegnelse

Installation, 26-27

Udpakning og planstilling
Tilslutning af vand og elektricitet
Tekniske oplysninger

Beskrivelse af maskinen, 28-29

“Touch control” betjeningspanel

Sådan udføres en vaske- eller tørrecyklus, 30

Programmer og tilvalgsfunktioner, 31

Programtabel
Tilvalgsfunktioner

Vaskemiddel og vasketøj, 32

Vaskemiddel
Klargøring af vasketøjet
Gode råd til vask
System til afbalancering af vasketøjet

Forholdsregler og råd, 33

Generelle sikkerhedsregler
Bortskaffelse
Manuel åbning af døren

Vedligeholdelse, 34

Afbrydelse af vand og elektricitet
Rengøring af maskinen
Rengøring af skuffen til vaskemiddel
Vedligeholdelse af tromlen
Rengøring af pumpen
Eftersyn af slangen til vandforsyning

Fejl og afhjælpning, 35

Servicetjeneste, 36

Installation

DK

! Det er vigtigt at opbevare denne vejledning til senere opslag. Ved salg, overdragelse eller flytning skal man sørge for, at brugervejledningen følger med vaskemaskinen.

! Læs venligst vejledningen omhyggeligt: Den indeholder vigtige oplysninger om installation, brug og sikkerheden.

! I posen med denne vejledning findes også anvisningerne til installation af maskinen.

Udpakning og planstilling

Udpakning

1. Når vaskemaskinen er pakket ud, skal man kontrollere, at den ikke er blevet beskadiget under transporten.

Hvis den er beskadiget, må den ikke tilsluttes, og man skal rette henvendelse til forhandleren.

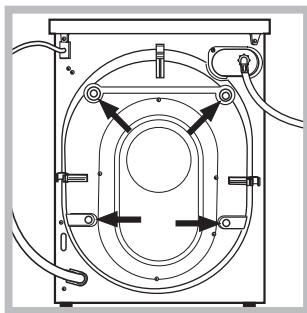

2. Fjern de 4 skruer til beskyttelse under transporten og det tilhørende afstandsstykke anbragt bagpå (se figuren).

3. Luk hullerne med de medfølgende plastikpropper.

4. Gem alle dele. Hvis vaskemaskinen skal transporteres, skal alle dele genmonteres for at undgå beskadigelse.

! Emballagen må ikke bruges som legetøj af børn.

Planstilling

1. Placér vaskemaskinen på et solidt og fladt gulv, og undgå at støtte den op ad vægge eller møbler.

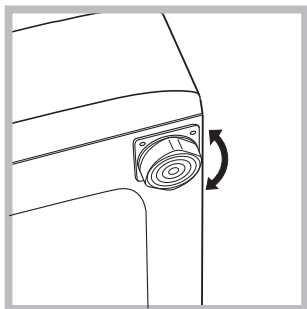

2. Vaskemaskinen kan planstilles ved at løsne eller stramme benene, så maskinen står vandret (den må ikke hælde mere end 2 grader).

! En præcis planstilling giver stabilitet, og man undgår vibrationer og støj, især under centrifugering.

! Hvis gulvet er dækket af et tæppe, skal benene justeres på en sådan måde, at der under vaskemaskinen er tilstrækkelig plads til at sikre ventilation.

Tilslutning af vand og elektricitet

Tilslutning af slangen til vandforsyning

! Inden vandslangen sluttes til vandforsyningen, skal man lade vandet løbe, indtil det er klart.

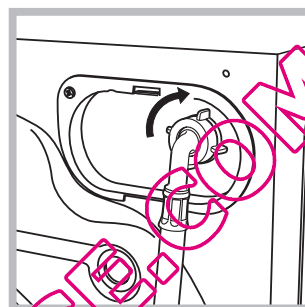

1. Skru forsyningsslangen til vaskemaskinen på vandindtaget øverst til højre bagpå (se illustrationen).

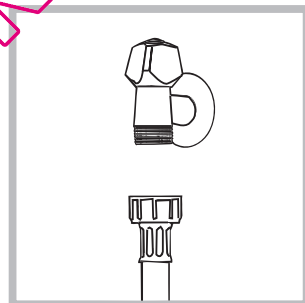

2. Fastgør forsyningsslangen ved at skru den fast til en koldt vandshane med det gevindskårne 3/4 mundstykke (se figuren).

3. Sørg for, at slangen hverken er bøjet eller klemt.

! Vandtrykket fra hanen skal ligge inden for de værdier, der kan ses på tabellen med tekniske oplysninger (se modstående side).

! Hvis forsyningsslangen ikke er tilstrækkelig lang, skal man kontakte en specialforretning eller en autoriseret tekniker.

! Undgå at anvende brugte eller gamle slanger til vandtilførsel, men brug derimod dem, der følger med maskinen.

Tilslutning af afløbsslangen

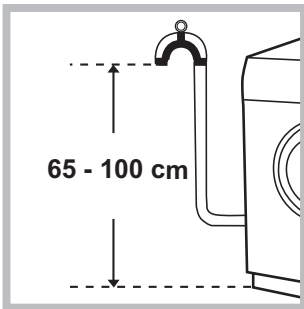

Slut afløbsslangen til et afløbssystem eller til et afløb i muren anbragt mellem 65 og 100 cm fra gulvet, og undgå at bøje slangen.

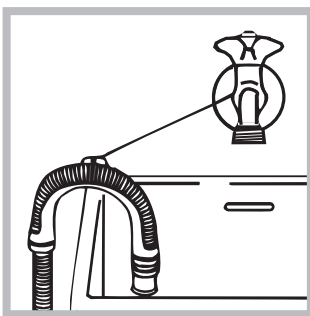

Som alternativ kan man lade slangen støtte på kanten af en håndvask eller et badekar, efter at den medfølgende skinne er blevet fastgjort til hanen (se figuren). Den frie ende af afløbsslangen må ikke dækkes af vand.

! Brug af forlængerstykker på slangen frarådes. Såfremt dette ikke kan undgås, skal forlængerenslangen have samme diameter som den originale slange og må ikke være længere end 150 cm.

Tilslutning af strøm

Inden stikket sættes i stikkontakten skal man sørge for følgende:

- at stikkontakten er udstyret med jordforbindelse og overholder kravene i lovgivningen.
- at stikkontakten tåler vaskemaskinens maksimale effekt, der fremgår af tabellen med tekniske oplysninger (se modstående side),
- at forsyningsspændingen er inden for værdierne, der fremgår af tabellen med tekniske oplysninger (se modstående side),
- at stikkontakten passer til maskinens stik. Hvis dette ikke er tilfældet, skal stikkontakten eller stikket udskiftes.

! Vaskemaskinen må ikke installeres udendørs - dette gælder også, selvom stedet er overdækket, da det er meget farligt at udsætte vaskemaskinen for regn, tordenvejr etc.

! Når maskinen er installeret skal det være let at få adgang til stikkontakten.

! Anvend aldrig forlængerledninger eller flerdobbelte stikdåser.

! Forsyningsledningen må ikke være bøjet eller sammentrykket.

! Forsyningsledningen og stikket må udelukkende udskiftes af autoriserede teknikere.

Pas på: Fabrikanten kan ikke gøres ansvarlig for skader, der opstår som følge af manglende overholdelse af disse regler.

Tekniske oplysninger

Model	AQM9D 490 U
Mål	bredde 59,5 cm højde 85 cm dybde 64,5 cm
Kapacitet	mellem 1 og 9 kg ved vask; mellem 1 og 6 kg ved tørring.
Elektriske tilslutninger	se typeskiltet med tekniske egenskaber på maskinen
Tilslutning af vand	max tryk 1 MPa (10 bar) min tryk 0,05 MPa (0,5 bar) tromlens kapacitet 62 liter
Centrifugerings-hastighed	max 1.400 omdr./min
Kontrolprogrammer iflg. EN 50229 standarden	vask: program  ; temperatur 60°C; udført med 9 kg vasketøj. tørring: Tørringen af en lille mængde vasketøj skal ske ved val af tørreniveauet "IRON", og mængden skal bestå af 3 lagener, 2 betræk og 2 håndklæde. Tørringen af den resterende bunke skal udføres på tørreniveauet "EXTRA".
	Apparatet opfylder kravene i følgende EU-direktiver: - 2004/108/CE (Elektromagnetisk kompatibilitet) - 2006/95/CE (Lavspænding) - 2002/96/CE

Beskrivelse af maskinen

DK



3. Beholder til tilsætningsmiddel: Blegemiddel

! Brug af beholderen til tilsætningsmiddel 3 udelukker forvask.

☼ Skuffe til tilsætningsmidler: Skyllemiddel eller flydende tilsætningsmidler. Det anbefales ikke at overstige det angivne maksimale niveau og at fortynde koncentrerede skyllemidler.

DØR



Åbn altid døren ved hjælp af håndtaget (se figuren).

“Touch control” betjeningspanel

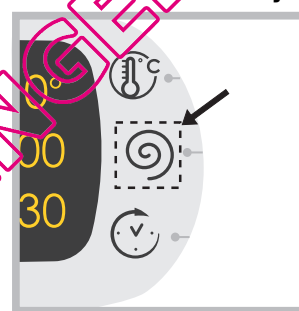

For at ændre indstillingerne skal man blot røre let ved ikonet på det berøringfølsomme område (touch control), som vist i figuren.

SKUFFE TIL VASKEMIDDEL

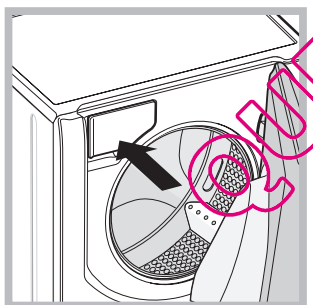

Skuffen til vaskemiddel findes inden i maskinen, og åbnes ved først at åbne døren. For dosering af vaskemiddel henvises til kapitlet om “Vaskemiddel og vasketøj”.

Bemærk: Klæb klistermærket med beskrivelser af programmerne og tilvalgsmuligheder på skuffen til vaskemiddel.

Klistermærket findes i posen med denne vejledning.

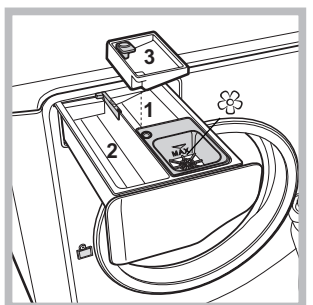

1. Skuffe til forvask: Anvend et vaskemiddel i pulverform. **! Inden påfyldning skal man kontrollere, at beholderen til tilsætningsmiddel 3 ikke er indsat.**
2. Skuffe til vask: Anvend et vaskemiddel i pulverform eller i flydende form. I det sidste tilfælde anbefales det at hælde det i, lige inden vaskemaskinen startes.



Standby

Denne vaskemaskine stemmer overens med de nye standarder for el-besparelse og er udstyret med et selvslukkende system (standby), der slås til efter 30 minutter, hvis vaskemaskinen ikke er i brug. Tryk kort på tasten ON/OFF , og vent på, at maskinen genaktiveres.

SKIFT SPROG

Første gang maskinen tændes viser displayet det første sprog blinkende. Ud for de 3 knapper til højre på displayet vises symbolerne “Λ”, “OK” og “V”. Sprogene skifter automatisk hver 3 sek. eller ved tryk på knapperne ved siden af symbolerne “Λ” og “V”. På knappen “OK” bekræftes sproget, som indstilles efter 2 sek. Hvis man ikke trykker på nogen knap, skifter sprogene forfra efter 30 sek.

Man kan kun ændre sprog ved slukket maskine.

Hvis man trykker samtidigt på knapperne temperatur  +centrifugering  +forsinket start  i 5 sek., høres et kort lydsignal og på displayet vises det indstillede sprog blinkende. Hvis man trykker på knapperne ved siden af symbolerne “Λ” og “V”, skifter sproget. På knappen ved siden af symbolet “OK” bekræftes sproget, som indstilles efter 2 sek. Hvis man ikke trykker på nogen knap, vises det tidligere indstillede sprog efter 30 sek.

“Touch control” betjeningspanel

DK

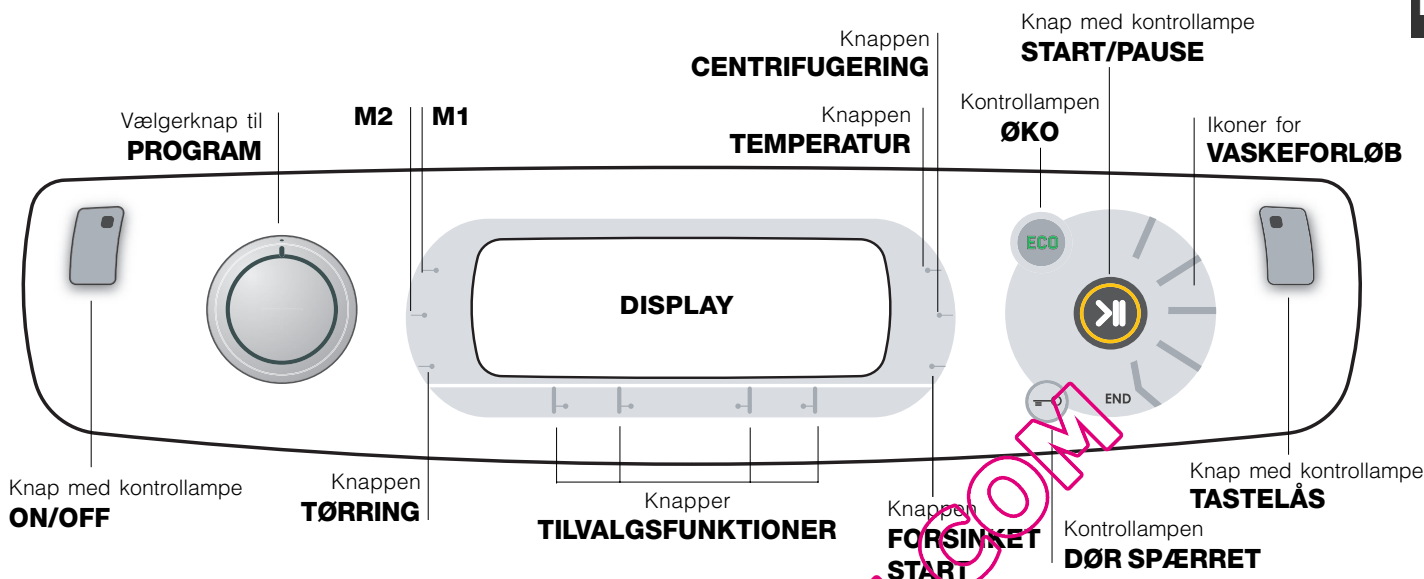

Knap med kontrollampe **ON/OFF**: Tryk kort på knappen for at tænde eller slukke maskinen. Den grønne kontrollampe angiver, at maskinen er tændt. For at slukke for vaskemaskinen under vask skal man holde knappen nede i længere tid, ca. 3 sek. Trykkes knappen ned i for kort tid eller ved et uheld, slukker maskinen ikke. Hvis maskinen slukkes under en igangværende vask, annulleres vasken.

Vælgerknap til **PROGRAMMER**: Kan drejes i begge retninger. For at indstille til det bedst egnede program henvises til "Programtabel". Under vask bevæges knappen ikke.

M1-M2-knapper: Hold en af knapperne nede for at gemme en vaskecyklus og dine foretrukne indstillinger. For at starte en vask, der er blevet gemt i hukommelsen, skal man trykke på den pågældende knap.

Knappen **TØRRING**: Tryk på tasten for at mindske eller slå tørringen helt fra. Det valgte tørreniveau eller den valgte tørretid vises på displayet (se "Sådan udføres en vaske- eller tørrecyklus").

Knappen **TEMPERATUR**: Tryk på knappen for at ændre eller fravælge temperaturen. Den valgte værdi vises på displayet ovenover (se "Sådan udføres en vaske- eller tørrecyklus").

Knappen **CENTRIFUGERING**: Tryk på knappen for at ændre eller fravælge centrifugeringen. Den valgte værdi vises på displayet ovenover (se "Sådan udføres en vaske- eller tørrecyklus").

Knappen **FORSINKET START**: Tryk på knappen for at indstille en forsinket start af det valgte program. Forsinkelsen vises på displayet ovenover (se "Sådan udføres en vaske- eller tørrecyklus").

Knapper **TILVALGSFUNKTIONER**: Tryk på knappen for at vælge de tilgængelige tilvalgsfunktioner. Kontrollampen ud for den valgte tilvalgsfunktion forbliver tændt (se "Sådan udføres en vaske- eller tørrecyklus").

Ikoner for **VASKEFORLØB**: Tænder for at angive vaskeforløbet (Vask ☺ - Skylling ☺ - Centrifugering/ Udpumpning ☺ - Tørring ☺). Meddelelsen **END** tænder, når vasken er færdig.

Knappen med kontrollampe **START/PAUSE**: Når den grønne kontrollampe blinker langsomt, skal man trykke på knappen for at starte vasken. Når vasken er startet, lyser kontrollampen konstant. For at sætte vasken på pause skal man trykke på knappen igen. Kontrollampen blinker orange. Hvis kontrollampen "Dør spærret" ☹ er slukket, kan man åbne døren. For at genstarte vasken fra det punkt, hvor den blev afbrudt, skal man trykke på knappen igen.

Kontrollampen ☹ **DØR SPÆRRET**: Angiver, at døren er blokeret. For at åbne døren skal man sætte vasken på pause (se "Sådan udføres en vaske- eller tørrecyklus").

Knap med kontrollampe ☹ **TASTELÅS**: For at aktivere eller deaktivere blokeringen af betjeningspanelet skal man holde knappen nede i ca. 2 sekunder. En tændt kontrollampe angiver, at betjeningspanelet er blokeret. På denne måde forhindrer man utilsigtede ændringer af programmer, især hvis der er børn i huset.

Kontrollampen **ØKO**: Ikonet **ECO** tænder, når man ved at ændre vaskeparametre opnår en energibesparelse på mindst 10 %. Inden maskinen går på "Stand by" tænder ikonet i få sekunder. Når maskinen er slukket, er energiodnyttelsen på ca. 80 %.



Sådan udføres en vaske- eller tørrecyklus

DK

BEMÆRK: Første gang vaskemaskinen tages i brug, skal man udføre en vask uden vasketøj, men med vaskemiddel, hvor programmet indstilles til bomuld 90° uden forvask.

1. **SÅDAN TÆNDES VASKEMASKINEN.** Tryk på knappen . Alle kontrollamper tænder i 1 sekund og på displayet vises meddelelsen AQUALTIS. Kontrollampen ud for knappen  forbliver tændt og kontrollampen START/PAUSE blinker.
2. **VALG AF PROGRAM.** Drej vælgerknappen PROGRAMMER mod højre eller venstre for at vælge det ønskede program. Programmet vises på displayet og har en indstillet temperatur og centrifugeringshastighed, som kan ændres. Displayet viser også vaskecyklussens varighed.
3. **FYLDNING AF VASKETØJ.** Åbn døren. Læg vasketøjet i, og vær opmærksom på, at mængden ikke overstiger den mængde, der er angivet i programtabellen på næste side.
4. **DOSERING AF VASKEMIDDEL.** Åbn skuffen, og hæld vaskemiddel i det korrekte rum, som beskrevet i "Beskrivelse af maskinen".
5. **SÅDAN LUKKES DØREN.**
6. **INDSTILLING AF VASKECYKLUS.** Brug knapperne på betjeningspanelet:

Ændring af temperatur og/eller centrifugering.

Maskinen viser automatisk den maksimale temperatur og centrifugeringshastighed for det indstillede program eller den seneste temperatur og centrifugeringshastighed, hvis den er kompatibel med det valgte program. Ved at trykke på knappen  kan man mindske temperaturen helt ned til vask i koldt vand (OFF). Ved at trykke på knappen  kan man mindske centrifugeringshastigheden helt ned til helt at fravælge centrifugering (OFF). Hvis der trykkes igen på en af knapperne, gendannes indstillingerne for den maksimale værdi.

! Undtagelse: Ved valg af programmet BOMULD HVIDT kan temperaturen maks. indstilles til 90°.

Indstilling af tørring

Ved det første tryk på knappen  indstiller maskinen automatisk det maks. tørreniveau i henhold til det valgte program. De efterfølgende tryk på tasten mindsker tørreniveauet og dermed også tørretiden, indtil tørringen er helt slået fra "OFF". Hvis der trykkes igen på en af knapperne, gendannes indstillingerne for den maksimale værdi.

Der findes to typer tørring:

A - På grundlag af tiden: fra 20' til 180'.

B - På grundlag af fugtigheden på tøjet til tørring:

Stryget: lettere fugtigt tøj, der er let at stryge.



Hængørtørt: ideel til tøj, som ikke skal være helt tørt.

Skabstørt: egnet til tøj, som skal lægges på plads i skabet uden forudgående stryging.



Extratørt: egnet til tøj, som skal tørres fuldstændigt (frotté og badekåber).

Hvis tøjmængden til vask og tørring er større end den størst mulige mængde (se Programtabel), skal man udføre vasken, og når vaskecyklussen er afsluttet, dele tøjmængden og kun lægge én af bunkerne i tromlen. Herefter skal man følge fremgangsmåden for "Kun tørring". Gentag samme fremgangsmåde for den tilbageblevne bunke. Ved afslutningen af tørringen finder en afkølingsperiode sted.

Kun tørring

Vælg tørringen alt efter tekstiltypen ved hjælp af programvælgerknappen . Det er også muligt at indstille det ønskede tørreniveau eller tørretid ved hjælp af knappen TØRRING .

Indstilling af forsinket start.

For at indstille til forsinket start af det valgte program skal man trykke på den pågældende knap, indtil den ønskede forsinkelse vises. Under indstillingen vises forsinkelsen sammen med meddelelsen "Starter om:" og symbolet  blinker. Efter at have indstillet den forsinkede start viser displayet symbolet  fast, og displayet returnerer til visning af den indstillede vaskecyklus' varighed med meddelelsen "Slutter om:" og vaskecyklussens varighed. Tryk på knappen FORSINKET START én gang for at vise den indstillede forsinkelse. Efter start viser displayet meddelelsen "Starter om:" og den forsinkede tidsindstilling. Når tiden for den forsinkede start er gået, starter maskinen og displayet viser "Slutter om:" og den resterende tid til afslutning af vaskecyklussen. For at annullere den forsinkede start skal man trykke på knappen, indtil der på displayet vises meddelelsen OFF. Symbolet  slukker.

Ændring af vaskecyklussens egenskaber.

- Tryk på knappen for at aktivere tilvalgsfunktionen. På displayet vises titlen på tilvalgsfunktionen og lampen ud for knappen tænder.
- Tryk en gang til på knappen for at slå funktionen fra. På displayet vises titlen på tilvalgsfunktionen samt meddelelsen OFF og lampen slukker.

! Hvis den valgte tilvalgsfunktion ikke kan anvendes til det indstillede program, blinker lampen, og der udsendes et lydsignal (3 bip). Tilvalgsfunktionen vil ikke blive aktiveret.

! Hvis den valgte tilvalgsfunktion ikke kan køre sammen med en tidligere indstillet tilvalgsfunktion, blinker lampen ud for den første valgte tilvalgsfunktion, og det er kun den anden tilvalgsfunktion, der aktiveres. Lampen ud for den pågældende knap tænder.

! Tilvalgsfunktionerne kan medføre ændring i den anbefalede mængde vasketøj og/eller vaskens varighed.

7. **START AF PROGRAM.** Tryk på knappen START/PAUSE. Den pågældende lampe tænder, og døren blokeres (kontrollampen DØR SPÆRRET  lyser). Ikonerne, der viser vaskeforløbet, tænder under vasken og angiver den igangværende fase. For at ændre programmet under en igangværende vask skal man sætte vaskemaskinen på pause ved at trykke på knappen START/PAUSE, vælge den ønskede vask og igen trykke på knappen START/PAUSE. For at åbne døren under en igangværende vask skal man trykke på knappen START/PAUSE. Hvis kontrollampen DØR SPÆRRET  er slukket, er det muligt at åbne døren. Tryk igen på knappen START/PAUSE for at genstarte programmet fra det punkt, hvor det blev afbrudt.
8. **AFSLUTNING AF PROGRAM.** Angives af meddelelsen END, der tænder. Døren kan åbnes med det samme. Hvis kontrollampen START/PAUSE blinker, skal man trykke på knappen for at standse vasken. Åbn døren, tag vasketøjet ud, og sluk for maskinen.

! Hvis man ønsker at annullere en igangværende cyklus, skal man holde knappen  trykket nede, indtil cyklussen afbrydes, og maskinen slukker.

Vaskemiddel og vasketøj

DK

Vaskemiddel

Typen og mængden af vaskemiddel afhænger af tekstiltypen (bomuld, uld, silke osv.), farven, vasketemperaturen, hvor snavset tøjet er og vandets hårdhed.

Men en korrekt dosering af vaskemiddel undgår man spild, og man beskytter miljøet. Selvom vaskemidlerne er biologisk nedbrydelige, indeholder de alligevel stoffer, der ændrer naturens balance.

Det tilrådes at:

- bruge vaskemidler i pulverform til hvide bomuldstekstiler og til forvask,
- bruge flydende vaskemidler til sarte bomuldstekstiler og til alle programmer, der vasker ved lav temperatur,
- bruge skånsomme, flydende vaskemidler til uld og silke.

Vaskemidlet skal fyldes i doseringsskuffen, inden vasken startes, eller eventuelt i en doseringsbold, der lægges direkte ind i tromlen. I sidstnævnte tilfælde kan man ikke vælge Bomuldsprogrammet med forvask.

! Benyt aldrig vaskemidler til vask i hånden, idet de danner for meget skum.

Klargøring af vasketøjet

- Fold tøjet ud, inden det lægges i maskinen.
- Opdel vasketøjet efter tekstiltipe (iht. symbolet på vaskemærket) og farve, og undgå at blande farvede tekstiler med hvide.
- Tøm lommer, og kontrollér, at knapperne sidder fast.
- Overskrid aldrig de anførte mængder i "Programtabel", der henviser til vægten på det tørre vasketøj.

Hvor meget vejer vasketøjet?

1 lagen	400-500 g
1 pudebetræk	150-200 g
1 dug	400-500 g
1 morgenkåbe	900-1.200 g
1 håndklæde	150-250 g
1 par jeans	400-500 g
1 skjorte	150-200 g

Gode råd til vask

Jeans: Brug det passende program "Jeans"  til alt tøj i denim. Vend vrangen udad inden vask, og brug flydende vaskemiddel.

Babytøj: Brug det passende program "Babytøj"  til vask af babytekstiler og fjernelse af vaskemiddel for at undgå allergiske reaktioner på børnenes sarte hud. Vaskecyklussen er beregnet til at mindske bakterievækst ved at bruge en større mængde vand og således optimere effekten fra de særlige sanitære tilsætningsmidler i vaskemidlet.

Efter endt vask udfører maskinen langsomme omdrejninger af tromlen. For at afslutte vasken skal man trykke på knappen START/PAUSE.

Silke: Brug det passende program "Silke"  til vask af alle silketekstiler. Det anbefales at bruge et særligt vaskemiddel til sarte tekstiler.

Gardiner: Brug programmet "Silke" . Fold dem omhyggeligt og læg dem i et pudebetræk eller i en netpose.

Uld: er den eneste vaskemaskine, der har fået den prestigefyldte anerkendelse Woolmark Platinum Care (M.0508) fra The Woolmark Company, som gør det muligt at vaske alle typer uldtekstiler i maskinen, også dem, der bærer mærket "vaskes i hånden" . Med programmet "Uld" kan man vaske alle typer uldtekstiler i maskinen med garanti for en optimal præstation.

Genstridige pletter: Man bør behandle genstridige pletter med sæbe inden vask og bruge programmet Bomuld med forvask.

Vask & tørring : er beregnet til hurtig vask og tørring af let snavset tøj. Ved at vælge denne cyklus er det muligt at vaske og tørre op til 1 kg tøj på blot 60 minutter. For et bedre vaskeresultat skal man bruge flydende vaskemiddel. Ærmer, krave og pletter skal forbehandles.

System til afbalancering af vasketøjet

Inden centrifugeringen udfører tromlen nogle omdrejninger ved en hastighed, der er lidt højere end under vask, for at undgå vibrationer og for at fordele tøjet ligeligt. Hvis tøjet efter gentagne forsøg stadig ikke er korrekt afbalanceret, foretager maskinen centrifugeringen ved en lavere hastighed end normalt. Hvis uligevægten er for stor, fordeler vaskemaskinen tøjet frem for at udføre centrifugeringen. For at opnå en bedre fordeling af tøjet og en korrekt afbalancering, tilrådes det at blande store og små stykker tøj.

Forholdsregler og råd

! Maskinen er udviklet og bygget i overensstemmelse med de internationale sikkerhedsstandarder. Disse advarsler gives af hensyn til sikkerheden, og der henstilles til, at de læses omhyggeligt.

Generelle sikkerhedsregler

- Dette apparat er udviklet udelukkende til brug i hjemmet.
- Dette apparat må ikke anvendes af personer (herunder børn), der ikke har de fornødne fysiske eller mentale evner til at bruge det, eller som ikke har erfaring eller kendskab til brug af apparatet, medmindre de overvåges eller instrueres af en person, der er ansvarlig for deres sikkerhed. Hold øje med, at børn ikke bruger apparatet under leg.
 - Tør ikke snavset tøj.
 - Tøj, der er tilsmudset af madolie, acetone, alkohol, benzin, kerosen, pletfjerningsmiddel, terpentint, stearin og stearinfjerningsmiddel, skal vaskes i varmt vand med en større mængde vaskemiddel, inden de tørres i tørretumbleren.
 - Skumgummi, badehætter, regntæt materiale, artikler med gummi og tekstiler eller puder, der består af skumgummi, må ikke tørres i tørretumbleren.
 - Skylemiddel eller lignende produkter skal anvendes i henhold til producentens anvisninger.
 - Tørretumbleren udfører en cyklus uden varme til slut (nedkøling) for at sikre, at tekstilerne ikke beskadiges.
- PAS PÅ: Stands aldrig tørretumbleren før tørreprogrammet er helt afsluttet. Tag straks tøjet ud og hæng det op, så det køler ned hurtigere.
- Undgå at røre ved maskinen, hvis man er barfodet eller har våde hænder eller fødder.
- Træk aldrig stikket ud fra stikkontakten via ledningen; tag derimod fat i stikket.
- Rør aldrig afløbsvandet, da vandet kan nå meget høje temperaturer.
- Bryd under ingen omstændigheder døren op: sikkerhedsmekanismen til beskyttelse mod utilsigtet åbning kan blive ødelagt.
- I tilfælde af fejlfunktioner må man aldrig skaffe sig adgang til de interne mekanismer for at forsøge at reparere dem.
- Sørg altid for, at børn ikke kommer i nærheden af maskinen mens den er i funktion.
- Hvis vaskemaskinen skal flyttes, skal flytningen udføres af to-tre personer, og der skal udvises stor forsigtighed. Forsøg aldrig at flytte vaskemaskinen alene, fordi den er meget tung.
- Kontrollér, at tromlen er tom, inden der lægges tøj i vaskemaskinen.
- Lågen bliver varm under tørringen.
- Tør aldrig vasketøj, der er vasket med brændbare opløsningsmidler (fx triklorætylen).
- Tør aldrig skumgummi eller lignende elastomere.
- Sørg for at vandhanen er åben i tørrefaserne.

Bortskaffelse

- Bortskaffelse af emballagematerialet: Overhold den lokale lovgivning, således at emballagen kan genbruges.
- Det europæiske direktiv 2002/96/EF om affald af elektronisk og elektrisk udstyr foreskriver, at husholdningsapparater ikke må smides ud sammen med almindeligt husholdningsaffald. Apparaterne skal indsamles separat for en optimal udnyttelse af eventuelle materialer til genbrug og genanvendelse og for at forhindre helbredsmæssige og miljømæssige skader. Symbolet med affaldsspanden findes på alle produkter for at minde om, at apparatet skal indsamles separat.
For yderligere oplysninger om korrekt bortskaffelse af husholdningsapparater, kan man henvende sig til den offentlige affaldsservice eller til forhandleren.

Manuel åbning af lågen

I tilfælde af at det ikke er muligt at åbne døren på grund af strømsvigt eller hvis man ønsker at tage vasketøjet ud, skal man gøre følgende:

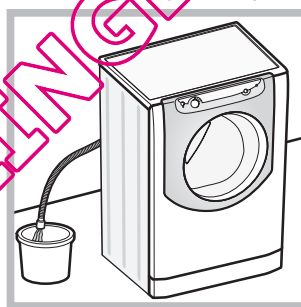

1. Træk stikket ud af stikkontakten.
2. Kontrollér, at vandniveauet inden i maskinen ikke når op over dørens kant. Er dette tilfældet, skal man tømme maskinen for eventuelt overskydende vand ved hjælp af en afløbslange og lade det løbe ned i en

spand, som vist i figuren.

3. Fjern tildækningspanelet på forsiden af vaskemaskinen (se næste side).

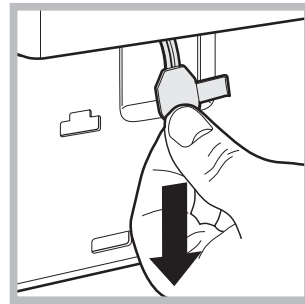
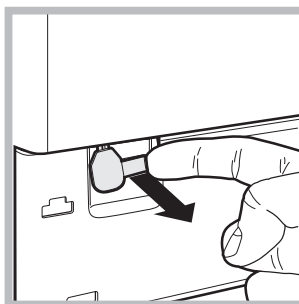

4. Træk tappens lås udad, som vist på figuren, indtil plastikstangen frigøres fra låsen. Træk den derefter nedad, indtil der høres et "klik", som angiver at døren er låst op.
5. Åbn døren. Hvis det stadig ikke er muligt, skal man gentage ovennævnte fremgangsmåde.
6. Genmonter panelet efter først at have sørget for, at krogene er indsat i åbningerne, inden panelet skubbes mod maskinen.

Vedligeholdelse

DK

Afbrydelse af vand og elektricitet

- Luk vandhanen efter hver vask. På denne måde begrænses sliddet på maskinens vandanlæg, og man fjerner faren for lækage.
- Træk stikket ud fra stikkontakten, når maskinen rengøres og under vedligeholdelse.

Rengøring af maskinen

Vaskemaskinens yderside og gummidele kan rengøres med en klud, der er fugtet med lunkent vand og sæbe. Anvend aldrig opløsningsmidler eller slibemidler.

Rengøring af skuffen til vaskemiddel

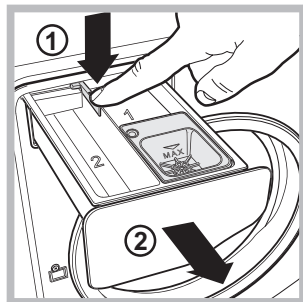

Skuffen trækkes ud ved at trykke på tappen (1) og trække den udad (2) (se figuren).

Vask skuffen under rindende vand; denne rengøring skal udføres med jævne mellemrum.

Vedligeholdelse af tromlen

- Døren skal altid efterlades på klem, således at der ikke opstår dårlig lugt.

Rengøring af pumpen

Maskinen er forsynet med en selvrensende pumpe, der ikke kræver nogen form for vedligeholdelse. Det kan dog hænde, at små genstande (mønter, knapper) falder ned i forkammeret til beskyttelse af pumpen. Dette forkammer er placeret inde i pumpen.

! Kontrollér, at vaskecyklussen er afsluttet, og træk stikket ud.

Adgang til forkammeret:

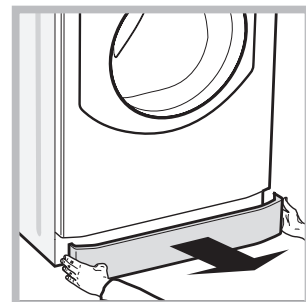
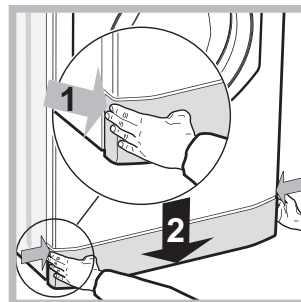

1. Fjern tildækningspanelet på forsiden af vaskemaskinen ved at trykke det ind mod midten. Skub det derefter nedad fra begge sider, og tag det ud (se figuren).

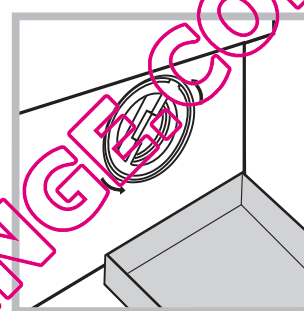

2. Anbring en beholder til opsamling af vandet, der løber ud (ca. 1,5 lt) (se figuren).

3. Skru låget af ved at dreje det venstre om (se illustrationen):

4. Rengør indersiden omhyggeligt.

5. Skru låget på igen.

6. Genmonter panelet efter først at have sørget for, at krogene er indsat i åbningerne, inden panelet skubbes mod maskinen.

Eftersyn af slangen til vandforsyning

Kontrollér forsyningsslangen mindst én gang om året. Hvis slangen er revnet eller har fordybninger, skal den udskiftes. Under vask kan de kraftige tryk medføre pludselige brud.

Fejl og afhjælpning

DK

Det kan hælde, at vaskemaskinen ikke fungerer. Inden der ringes til servicetjenesten (se "Servicetjeneste"), skal man kontrollere, at det ikke drejer sig om et problem, der nemt kan løses ved hjælp af nedenstående oversigt.

Fejl:

Mulige årsager / Løsning:

Vaskemaskinen tændes ikke.

- Stikket er ikke sat i stikkontakten, eller er ikke sat helt ind.
- Der er strømsvigt i huset.

Vaskecyklussen starter ikke.

- Døren er ikke helt lukket.
- Der er ikke trykket på knappen START/PAUSE.
- Vandhanen er ikke åben.
- Der er indstillet forsinket start.

Maskinen tager ikke vand ind.

- Slangen til vandforsyning er ikke tilsluttet vandhanen.
- Slangen er bøjet.
- Vandhanen er ikke åben.
- Der er ingen vandforsyning i huset.
- Der er ikke tilstrækkeligt tryk.
- Der er ikke trykket på knappen START/PAUSE.

Døren til maskinen bliver ved med at være blokeret.

- Hvis cyklussen "Baby" eller tilvalgsfunktionen "Strygelet" vælges, foretager vaskemaskinen nogle langsomme omdrejninger af tromlen ved afslutning af vasken. For at afslutte denne cyklus skal man trykke på knappen START/PAUSE eller på knappen "Strygelet". Hvis cyklussen "Silke" vælges, afslutter maskinen vasken med tøjet i blød. For at tømme vandet ud og tage tøjet ud skal man trykke på knappen START/PAUSE eller på knappen "Strygelet".

Maskinen tager vand ind og tømmer vand ud samtidigt.

- Afløbsslangen er ikke monteret mellem 65 og 100 cm fra gulvet (se "Installation").
- Den frie ende af afløbsslangen er dækket af vand (se "Installation").
- Hvis boligen ligger på en høj etage, er der risiko for, at der opstår hævertforstyrrelser, således at maskinen tager vand ind og tømmer vand ud samtidigt. Denne form for forstyrrelse afhjælpes ved montering af specielle anti-hævertventiler, der kan købes i almindelig handel.
- Afløbet i væggen er ikke forsynet med udluftningshul.

Maskinen tømmer ikke vandet ud eller centrifugerer ikke.

- Programmet medfører ikke udtømning af vandet. På nogle programmer skal dette gøres manuelt (se "Programmer og tilvalgsfunktioner").
- Tilvalgsfunktionen "Strygelet" er aktiveret: For at afslutte programmet skal man trykke på knappen START/PAUSE (se "Programmer og tilvalgsfunktioner").
- Afløbsslangen er bøjet (se "Installation").
- Afløbsrørforbindelsen er tilstoppet.

Maskinen vibrerer kraftigt under centrifugeringen.

- Tromlen er ikke blevet frigivet korrekt i forbindelse med installation af vaskemaskinen (se "Installation").
- Maskinen står ikke plant (se "Installation").
- Maskinen står for tæt op ad møbler og muren (se "Installation").
- Tøjet er ikke afbalanceret (se "Vaskemiddel og vasketøj").

Der kommer vand ud fra maskinen.

- Slangen til vandforsyning er ikke korrekt strammet (se "Installation").
- Skuffen til vaskemiddel er tilstoppet (ved rengøring se "Vedligeholdelse").
- Afløbsslangen er ikke fastgjort korrekt (se "Installation").

Ikonerne for "Vaskeforløb" blinker hurtigt samtidig med kontrollampen ON/OFF.

- Sluk for maskinen, tag stikket ud af stikkontakten, vent i ca. 1 minut og tænd den igen. Hvis fejlen varer ved, skal man kontakte servicetjenesten.

Der dannes for meget skum.

- Vaskemidlet er ikke egnet til vaskemaskiner (der skal stå "til maskinvask", "vaskes i hånden eller maskinvask" eller tilsvarende).
- Der er fyldt for meget vaskemiddel i.

Døren til maskinen bliver ved med at være blokeret.

- Følg fremgangsmåden for manuel åbning (se "Forholdsregler og råd").

Vaske/tørremaskinen tørrer ikke.

- Stikket er ikke sat i stikkontakten, eller er ikke sat helt ind.
- Der er strømsvigt i huset.
- Lågen er ikke lukket korrekt.
- Der er indstillet forsinket start.
- Knappen for TØRRING er indstillet på OFF.

Servicejeneste

DK

Inden der ringes til Servicetjenesten:

- Kontrollér, om du selv kan udbedre fejlen (se "Fejl og afhjælpning");
- Start programmet igen for at undersøge, om fejlen er blevet udbedret;
- Hvis ikke, skal du kontakte det autoriserede tekniske servicecenter.

! I tilfælde af forkert installation eller forkert brug af vaskemaskinen vil der blive opkrævet et beløb for teknisk service.
! Tilkald aldrig uautoriserede teknikere.

Oplys venligst:

- Type af fejl;
- Maskinmodellen (Mod.);
- Serienummer (S/N).

De sidste oplysninger findes på apparatets typeskilt.

! Bemærk: Tryk samtidigt på de to knapper "ON/OFF"  og "START/PAUSE"  i 3 sekunder for at gå ud af "Demo Mode".

QUELLAVELINGE.COM

Instruksjoner for installasjon og bruk

VASKEMASKINEN-
TØRKETROMMELEN

NO

Norsk

AQUALTIS

AQM9D 490 U

!  Dette symbolet minner deg på å lese denne bruksanvisningen.

NO

Innholdsfortegnelse

Installasjon, 38-39

Oppakning og nivåregulering
Vann og elektrisk tilkobling
Tekniske data

Beskrivelse av maskinen, 40-41

Betjeningspanel "touch control"

Hvordan utføre en vaske- eller tørkesyklus, 42

Programmer og funksjonsalternativer, 43

Programtabell
Tilvalg

Vaskemidler og tøy, 44

Vaskemiddel
Forberedelse av tøyet
Vaskeråd
Fordelingssystem for vasken

Forholdsregler og råd, 45

Generell sikkerhet
Kassering
Manuell åpning av vaskeluken

Vedlikehold og ettersyn, 46

Koble fra vann og strøm
Rengjøring av maskinen
Rengjøre vaskemiddelskuffen
Hvordan ta vare på vasketrommelen
Rengjøre pumpen
Kontrollere inntaksslangen

Feil og løsninger, 47

Assistanse, 48

QUELLAVELLEN.COM

Installasjon

NO

! Det er viktig å ta godt vare på denne håndboken for å bestandig ha den klar for senere behov. Ved eventuelt salg, overdragelse eller flytting av maskinen, må man forsikre seg om at håndboken følger med maskinen.
! Lese anvisningene nøye: Disse gir viktig informasjon om installasjon, bruk og sikkerhet.
! I posen bruksanvisningen ligger i vil man i tillegg til garantien, også finne elementer som er nødvendige ved installasjon.

Oppakning og nivåregulering

Oppakning

1. Når man har pakket ut vaskemaskinen, må man kontrollere at den ikke er blitt skadd under transport. Hvis den er skadet, må den ikke tilkoples, men kontakt forhandleren.

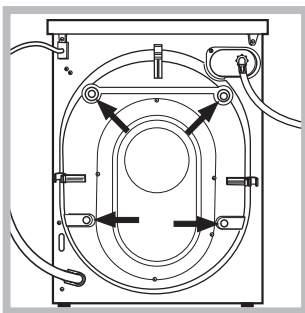

2. Fjern de 4 blokkerings-skruene for transport, og eventuelle distanseskiver på bakre del av maskinen (se figur).

3. Lukk alle åpninger med plasthetter som man finner i posen.

4. Ta vare på alle deler fordi de er nyttige dersom vaskemaskinen skal flyttes igjen. De må da monteres på på nytt for å unngå indre skader.

! Barn må ikke leke med eroballasjen.

Nivåjustering

1. Sett vaskemaskinen på et gulv som er vannrett og solid, uten å støtte den mot vegger eller møbler.

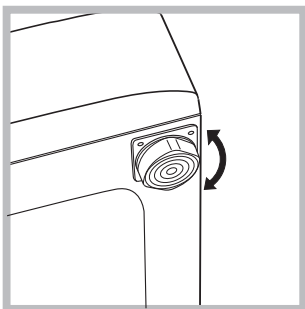

2. Rett opp eventuelle uregelmessigheter ved å skru ut eller inn føttene helt til maskinen er helt vannrett (den må ikke skrå mer enn 2 grader).

! En ordentlig nivåjustering motvirker vibrasjoner og støy, spesielt under sentrifugering.

! Dersom maskinen blir plassert på ryer eller teppegulv, må føttene reguleres slik at den blir åpning til tilstrekkelig ventilasjon under vaskemaskinen.

Vann og elektrisk tilkobling

Kopling av inntaksslangen

! Før man kopler slangen for vanninntak til vannforsyningen må man la vannet renne helt til er helt klart.

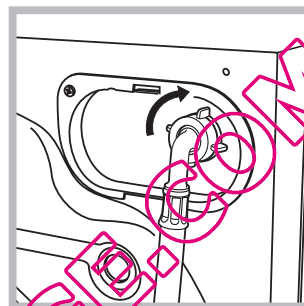

1. Kople vanninntaksslangen til maskinen ved å skru den fast på den respektive vannkranen i bakre høyre hjørne oppe (se figur).

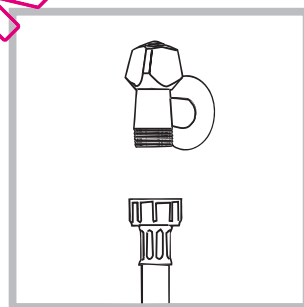

2. Kople inntaksslangen ved å skru den til en kaldtvannskran med gjengetut $\frac{3}{4}$ gass (se figuren).

3. Passe på at røret ikke bøyes eller innsnevres.

! Kranens vanntrykk må være innenfor verdiene oppgitt i tabellen Tekniske data (se omstående side).

! Hvis inntaksslangen ikke er lang nok, kontakte en spesialforretning eller en godkjent tekniker.

! Bruk aldri brukte eller gamle slanger til vanninntak, men kun de som følger med maskinen.

Kopling av utløpslangen

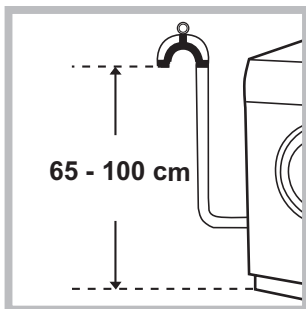

Kople til utløpslangen til et veggmontert utløsrør eller et sluk som må ligge mellom 65 og 100 cm over gulvnivået slik at man unngår at røret bøyes.

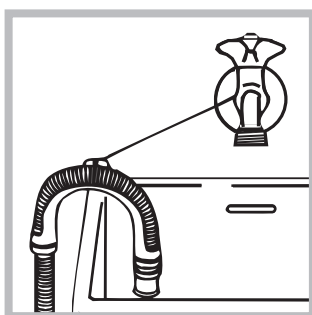

Alternativt kan man legge utløpslangen på kanten av en vask eller et badekar, og feste den med hempen som følger med kranen (se figur). Den andre enden av utløpslangen må ikke ligge nedi vannet.

! Det frarådes å bruke forlengingsslang, men dersom det er helt nødvendig må forlengelsen ha den samme diameteren som originalslangen, og må ikke være lenger enn 150 cm.

Elektrisk tilkoping

Før man fører inn støpslet i veggkontakten, må man forsikre seg om at:

- at stikkkontakten er jordet og i samsvar med gjeldende lover,
- at stikkkontakten tåler maksimalt strømuttak for maskinen, som beskrives i tabellen over tekniske data (se på siden),
- at spenningen på strømforsyningen er innenfor de verdiene angitt i tabellen over tekniske data (se på siden),
- at stikkkontakten passer til maskinens støpsel. I motsatt fall må stikkkontakten eller støpslet byttes ut.

! Maskinen må ikke installeres utendørs, selv ikke på steder som er i ly. Dette fordi det kan være svært farlig å la vaskemaskinen utsettes for regn eller tordenvær.

! Når maskinen er installert, må stikkkontakten være lett tilgjengelig.

! Unngå bruk av skjoteledninger og forgreningskontakter.



! Ledningen må ikke bøyes eller komme i klem.

! Ledningen må kontrolleres jevnlig og må kun byttes ut av autorisert fagperson.

Advarsel! Produsenten fraskriver seg ethvert ansvar dersom disse forskriftene ikke overholdes.

NO

Tekniske data

Modell	AQM9D 490 U
Mål	bredde 59,5 cm høyde 85 cm dybde 64,5 cm
Kapasitet	1 til 9 kg for vasken; 1 til 6 kg for tørkingen
Elektrisk tilkoping	se merkeskiltet med tekniske egenskaper som er plassert på maskinen
Vanntilkoping	maksimumstrykk 1 MPa (10 bar) minimumstrykk 0,05 MPa (0,5 bar) trommelens kapasitet 62 liter
Sentrifugehastighet	opp til 1400 omdreinger i minuttet
Kontrollprogrammer i henhold til EN 50229 standarden	vasken: program  ; temperatur 60 °C; utført med 9 kg tøy. tørking: Tørkingen av mindre last skal utføres ved å velge tørkenivået "IRON". Lasten med tøy skal bestå av 3 lakener, 2 putevar og 2 håndkle; Tørking av resten av lasten skal utføres ved å velge tørkenivået "EXTRA".
 	Dette apparatet er i overensstemmelse med følgende europeiske direktiver: - 2004/108/CE (Elektromagnetiske kompatibilitet) - 2002/96/CE - 2006/95/CE (Lavspenning)

Beskrivelse av maskinen

NO

VASKELUKE
HÅNDTAK PÅ
VASKELUKE

BETJENINGSPANEL

SOKKEL

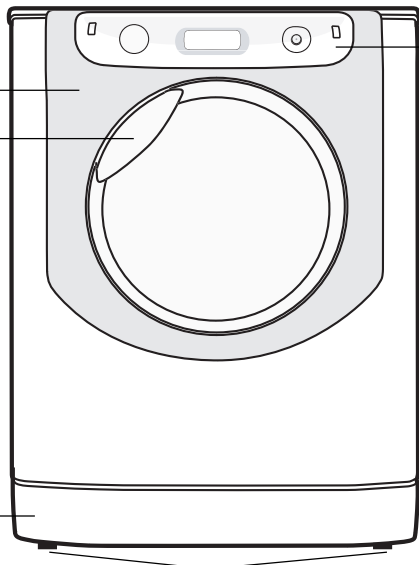

REGULERBARE FØTTER

anbefales det å helle dette i rett før vaskemaskinen startes.

3. ekstra skuff: Blekemiddel

! Bruken av det ekstra kammeret 3 utelukker forvask.

☼ skuff for tilsetninger: For tøymykner eller andre flytende tilleggsmidler. Det anbefales at man aldri går over maksimumsnivået som angis av risten, og at man fortynner konsentrerte tøymyknere.

VASKELUKE

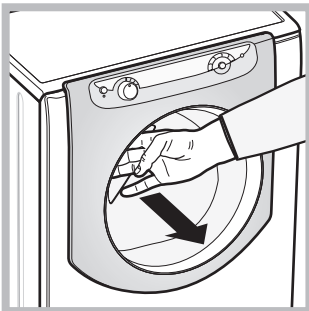

For å åpne vaskeluken må man alltid bruke håndtaket (se figuren).

VASKEMIDDELSKUFF

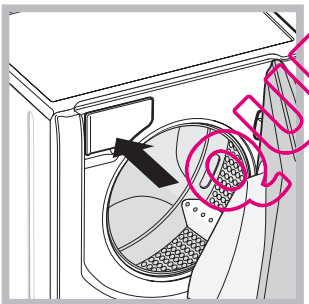

Vaskemiddelskuffen finnes på innsiden av maskinen, og kommer til syne når du åpner luken. For dosering av vaskemiddel, se kapittelet "Vaskemiddel og tøy".

Merknad: Sett opp klistremerket på vaskemiddelskuffen med beskrivelsene av programmene og funksjonsalternativer. Klistremerket finnes i posen der også denne håndboken lå.

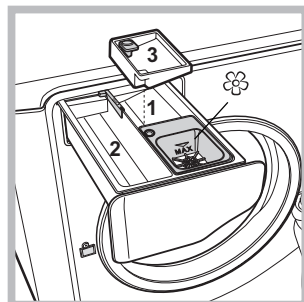

1. skuff for forvask: bruk vaskemiddel i pulverform.

! Før det fylles på vaskemiddel, kontroller at det ekstra kammeret 3 ikke har blitt satt inn.

2. skuff for hovedvask: bruk vaskemiddel i pulverform eller flytende. Dersom man bruker flytende vaskemiddel

Betjeningspanel "touch control"

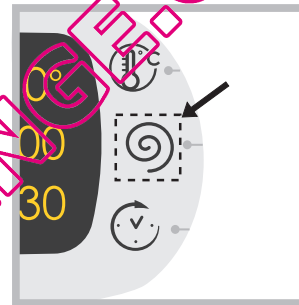

For å endre oppsettet trykk lett på ikonet inne i det følsomme området (touch control) som angitt i figuren.



Modus for stand by

Denne vaskemaskinen er, i samsvar med de nye forskriftene for energibesparelse, utstyrt med et selvslukkende system (stand by) som trår i kraft etter 30 minutter der maskinen ikke er i bruk. Trykk kort på tasten ON/OFF  og vent til maskinen settes i gang igjen.

ENDRING AV SPRÅK

Ved første gangs tenning av vaskemaskinen vises det første språket blinkende på skjermen. Ved de 3 knappene til høyre på skjermen vises symbolene "Λ", "OK" og "V". Språkene endres automatisk hvert 3. sekund eller ved å trykke på knappene ved siden av symbolene "Λ" og "V". Med knappen "OK" bekreftes språket som festes etter 2 sekunder. Hvis det ikke trykkes på noen som helst knapp vil endringen av språket startes automatisk på nytt etter at 30 sekunder er gått.

Språket kan bare endres når maskinen er slått av.

Ved å trykke samtidig på knappene for temperatur  + sentrifuge  + forsinket start  i 5 sekunder vil språket som er lagt inn blinke på skjermen foruten at et kort lydsignal høres. Ved å trykke på knappene ved siden av symbolene "Λ" og "V" vil språket endres. Med knappen ved siden av symbolet "OK" bekreftes språket som festes etter 2 sekunder. Hvis det ikke trykkes på noen som helst knapp vil språket som ble stilt inn tidligere vises etter at 30 sekunder er gått.

Betjeningspanel "touch control"

NO

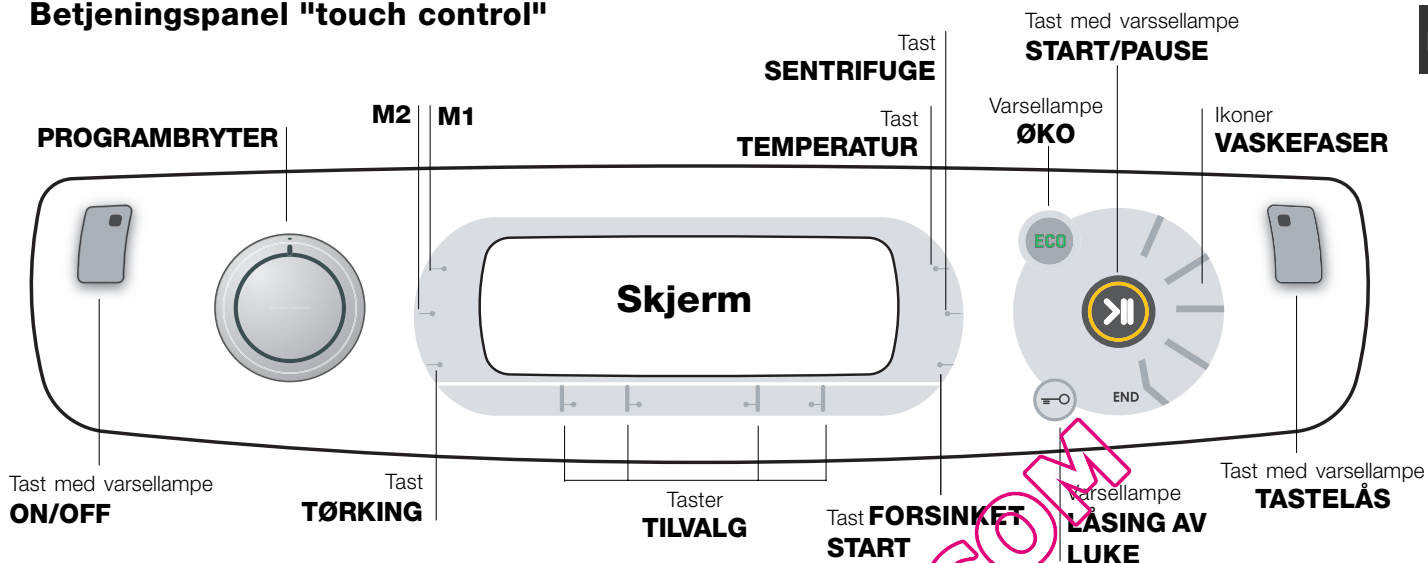

Tast med varsellampe **ON/OFF:** trykk kort på knappen for å slå maskinen av eller på. Den grønne varsellampen viser at maskinen er slått på. For å slå av vaskemaskinen mens den vasker må man holde inne knappen lenger tid, cirka 3 sek.; et kort tilfeldig trykk vil ikke gjøre det mulig å slå av maskinen. Dersom du slår av maskinen mens vask er i gang, vil denne vaskesyklusen slettes.

Bryter **PROGRAMMER:** kan vris i begge retninger. For å stille inn det programmet som er best egnet, se "Programtabell". Under vask vil bryteren bli stående stille.

M1-M2-taster: Hold inn en av minnetastene for å lagre en syklus med de valgte tilleggfunksjonene. For å kalle tilbake forrige syklus, trykker man på den tilhørende tasten.

Tast **TØRKING:** trykk på denne tasten for å redusere eller utelukke tørkingen. Tørkenivået eller -tiden som du har valgt vises på displayet (se "Hvordan utføre en vaske- eller tørkesyklus").

Tast **TEMPERATUR:** Trykk for å endre eller utelukke temperaturen; verdien som velges angis av skjermen ovenfor (se "Hvordan utføre en vaske- eller tørkesyklus").

Tast **SENTRIFUGE:** Trykk for å endre eller utelukke sentrifugen; verdien som velges angis av skjermen ovenfor (se "Hvordan utføre en vaske- eller tørkesyklus").

Knapp **FORSINKET START:** trykk for å stille inn en forsinkelse på oppstarten av programmet man har valgt; verdien på forsinkelsen man stiller inn vil bli vist av skjermen ovenfor (se "Hvordan utføre en vaske- eller tørkesyklus").

Taster **TILVALG:** trykk for å velge blant de tilgjengelige funksjonsalternativene. Varsellampen som hører til det valgte alternativet vil forbli tent (se "Hvordan utføre en vaske- eller tørkesyklus").

Ikoner **VASKEFASER:** vil tennes for å vise fortgangen i vaskeprogrammet (Vask - Skylling - Sentrifuge/ Pump Ut Tørking). Teksten END vil tennes når syklusen er fullført.

Tast med varsellampe **START/PAUSE:** når den grønne varsellampen blinker langsomt, trykk på tasten for å starte vasken. Når vaskesyklusen er i gang vil varsellampen tennes helt. For å ta en pause i vaskeprogrammet trykker man på nytt på tasten, varsellampen vil blinke med oransje farge. Dersom varsellampen "Låsning av luke" er slukket, er det mulig å åpne luken. For å starte opp vaskeprogrammet igjen fra der det ble stanset, trykk enda en gang på tasten.

Varsellampe **LÅSING AV LUKE:** angir at vaskeluken er blokkert. For å åpne luken er det nødvendig å sette syklusen i pause se "Hvordan utføre en vaske- eller tørkesyklus").

Tast med varsellampe **TASTELÅS:** for å koble låsingen av betjeningspanelet inn eller ut, hold inne tasten i cirka 2 sekunder. Den tente varsellampen viser at betjeningspanelet er låst. På denne måten unngår du at programmene blir endret ved tilfeldige trykk, spesielt når det er barn i nærheten.

Varsellampen **ØKO:** ikonet ECO vil tennes når man ved endring av vaskeinnstillingene, oppnår en energisparing på minst 10%; dessuten, før maskinen går i modus for "Stand by", vil ikonet tennes i noen få sekunder; med avslått maskin vil anslått energigjenvinning være på cirka 80%.

Hvordan utføre en vaske- eller tørkesyklus

NO

MERKNAD: Før maskinen tas i bruk for første gang, må du sette i gang en vaskesyklus med vaskemiddel, men uten tøy, og bruke programmet for bomull ved 90° uten forvask.

1. **SLÅ PÅ MASKINEN.** Trykk på tasten . Alle varsellampene vil bli tent i 1 sekund, og på skjermen vil ma teksten AQUALTIS komme opp; i tillegg vil varsellampen for tast  forbli tent, og varsellampen START/PAUSE vil blinke.
2. **PROGRAMVALG.** Vri PROGRAMVELGEREN mot høyre eller venstre til man har valgt ønsket program, programnavnet vil komme opp på skjermen. Programmet vil ha en vasketemperatur og et sentrifugehastighet som kan endres ved behov. På skjermen vises vaskesyklusens varighet.
3. **INNLEGGING AV TØYET.** Åpne vaskeluken. Legg inn tøy, vær forsiktig så du unngår å fylle opp mer enn det som er angitt i programtabellen på neste side.
4. **MÅL OPP VASKEMIDDEL.** Trekk ut vaskemiddelskuffen og tøm vaskemiddelet i riktig rom som beskrevet i avsnittet "Beskrivelse av maskinen".
5. **LUKK VASKELUKEN.**
6. **BRUKERTILPASNING AV VASKESYKLUSEN.** Trykk på tastene på betjeningspanelet:
  **Endre temperaturen og/ eller sentrifugen.** Displayet viser automatisk den maksimale temperaturen og sentrifugeringshastigheten egnet til det innstilte programmet, eller de siste valgte verdiene hvis det passer til programmet som er valgt. Ved å trykke på knappen  vil vasketemperaturen reduseres helt til kaldtvannsvask (OFF). Ved å trykke på knappen  vil sentrifugehastigheten minkes helt til sentrifugering utelukkes (OFF). Et ekstra trykk på knappene vil føre verdiene tilbake til de opprinnelige maksimumsverdiene.
! Unntak: Dersom man velger programmet BOMULL Hvit kan temperaturen økes inntil 90°.

Innstille tørkingen

Når du trykker en gang på tasten  vil maskinen automatisk velge det maksimale tørkenivå egnet til det valgte programmet. Når du trykker videre på tasten reduseres nivået, og deretter tørketiden helt til tørkingen utelukkes "OFF". Et ekstra trykk på knappene vil føre verdiene tilbake til de opprinnelige maksimumsverdiene.

Det finnes to typer tørking:

A - På grunnlag av tid: Fra **20** til **180** minutter.

B - På grunnlag av fuktighetsnivået til klærne som tørkes:
Stryke tørt: lett fuktige klær, enkle å stryke.





Henge tørt: ideelt for de plaggene som ikke trenger å tørkes fullstendig.

Skap tørt: passer for klesvask som skal legges i skapet uten behov for å strykes.



Ekstra: passer for de plaggene som trenger å tørkes fullstendig, som frottéhåndklær og badedåper.

Hvis vaskelasten som skal vaskes og tørkes er mye større enn maks. oppgitt last (se Programtabell), utfør vaskesyklusen, og når syklusen er fullstendig, del opp plaggene i grupper og legg noen tilbake i trommelen. Ved dette punktet følges instruksene som finnes for "**Kun tørking**". Gjenta denne prosedyren for resten av lasten. En nedkjølingsperiode som alltid legges til slutten av hver tørkesyklus.

Kun tørking

Velg type tørking ( -  - ) med programbryteren alt etter type tekstiler. Det er også mulig å stille inn ønsket tørkenivå eller -tid med TØRKETASTEN .

Hvordan stille inn forsinket start.

For å stille inn en forsinket oppstart av det valgte programmet, må du trykke på den respektive knappen for dette helt til du får opp tiden for ønsket forsinkelse. Under innstillingen vises tiden for forsinkelse vises sammen med teksten "**Starter:**" og symbolet  blinker. Etter å ha stilt inn forsinket start vil skjermen vise symbolet  fast og skjermen vil gå tilbake til å vise varigheten til syklusen som er stilt inn sammen med teksten "**Stopper:**". og syklusens varighet. Ved å trykke på knappen FORSINKET START bare én gang vises tiden for forsinket start som er stilt inn tidligere. Etter igangsetting vil skjermen vise teksten "**Starter:**" og tiden for forsinkelse. Når innlagt tid for forsinket start er gått, vil maskinen starte og skjermen vil vise "**Stopper:**" og gjenværende tid til vaskesyklusen er ferdig. For å fjerne den forsinkede oppstarten trykker man på tasten helt til man ser teksten OFF på skjermen, og symbolet  slukkes.

Endre egenskaper for syklusen.

- Trykk på tasten for å aktivere alternativet, på skjermen vil man da få opp navnet til alternativet, og det tilhørende lyssignalet ved siden av tasten.
- Trykk en gang til på tasten for å deaktivere valget, på skjermen vil man nå se navnet på alternativet pluss OFF, og lyssignalet vil slukkes.

! Dersom det valgte funksjonsalternativet ikke er forenlig med det innstilte programmet, vil uforenligheten angis ved at varsellampen blinker og et lydsignal høres (3 bip) og funksjonsalternativet vil ikke settes i gang.

! Dersom det valgte funksjonsalternativet ikke kan kombineres med et annet alternativ som allerede er blitt innstilt, vil varsellyset for det første alternativet blinke, og bare det andre alternativet vil settes i gang. Knappens varsellys vil lyse fast.

! Alternative funksjoner kan føre til at anbefalt innlasting og/ eller varighet for syklusen endres.

7. **START AV PROGRAMMET.** Trykk på tasten START/ PAUSE. Den tilhørende varsellampen vil bli tent, og vaskeluken låses (varsellampen LÅSING AV LUKE  tennes). Ikonene som tilhører de ulike vaskefasene vil tennes i løpet av syklusen, og vise hvilken vaskefase som er i gang. For å endre et program mens en vaskesyklus er i gang, sett vaskemaskinen i pause ved å trykke på knappen START/PAUSE; velg deretter vaskesyklus, og trykk enda en gang på knappen START/PAUSE. For å åpne luken mens en vaskesyklus er i gang, trykk på tasten START/ PAUSE, dersom varsellampen LÅSING AV LUKE  er slukket, kan du nå åpne luken. Trykk enda en gang på knappen START/PAUSE, for å starte programmet opp fra der det ble stanset.
8. **PROGRAMSLUTT.** Blir angitt ved at teksten **END** blir tent. Luken kan nå åpnes med én gang. Dersom varsellampen START/ PAUSE blinker, trykk på knappen for å avslutte programmet. Åpne luken, ta ut tøy, og slå av maskinen.
! Dersom du ønsker å slette en syklus som allerede er i gang, hold knappen  inne inntil syklusen avbrytes og maskinens slås av.

Programmer og funksjonsalternativer

Programtabell

Ikon	Programbeskrivelse	Maks. temp. (°C)	Maks. hastighet (omdreininger per minutt)	Tørring	Vaskemidler og ekstramidler				Maks. last (kg)	Syklusens varighet	
					Forvask	Vaske-middel	Tøymykner	Bleke-middel			
Programmer Bomull											
	Bomull med forvask (Tilsett vaskemiddel i riktig rom i skuffen).	90°	1400	●	●	●	●	-	9	(*) Det er mulig å kontrollere vaskesyklusens varighet på skjermen.	
	Bomull hvit (1): kraftig hvitt og kulørt tøy som er svært skittent.	60° (Max. 90°)	1400	●	-	●	●	●	9		
	Bomull hvit (2): delikat hvitt og kulørt tøy som er svært skittent.	40°	1400	●	-	●	●	●	9		
	Farget bomull (3)	40°	1400	●	-	●	●	●	9		
	Jeans	40°	800	●	-	●	●	-	4		
Spesialprogrammer											
	Baby tøy: farget finvask, veldig skittent.	40°	800	●	-	●	●	●	4		
	MIX 30*: for en rask oppfrisking av tøy som er lite skittent (anbefales ikke for ull, silke eller tøy som bør vaskes for hånd).	30°	800	●	-	●	●	-	3,5		
	Syntetisk kulørt-koke	60°	800	●	-	●	●	●	4		
	Silke: for tøy av silke, viskose, undertøy.	30°	0	-	-	●	●	-	2		
	Ull: for ull, kasjmir, osv.	40°	800	●	-	●	●	-	2		
Tørke programmer											
	"Vask & Tørk"	30°	1400	●	-	●	●	-	1		
	"Bomulls" Tørk	-	-	●	-	-	-	-	6		
	"Syntetisk" Tørk	-	-	●	-	-	-	-	4		
	"Ull" Tørk	-	-	●	-	-	-	-	1,5		
Delprogram											
	Skylling	-	1400	●	-	-	●	●	9		
	Sentrifuge	-	1400	●	-	-	-	-	9		
	Pump ut	-	0	-	-	-	-	-	9		

(*) Merknad: Etter cirka 10 minutter etter START, vil maskinen, på grunnlag av lasten som er lagt inn, omberegne og vise gjenværende tid til slutten av programmet.

For alle testinstitutter:

- 1) Testvaskesyklus i overensstemmelse med bestemmelse EN 50229: Still inn vaskesyklus , med en temperatur på 60°C.
- 2) Lang vaskesyklus for bomullstoffer: Still inn vaskesyklus , med en temperatur på 40°C.
- 3) Kort vaskesyklus for bomullstoffer: Still inn vaskesyklus , med en temperatur på 40°C.

Tilvalg

Super Vask

Dette funksjonsalternativet sikrer en svært god vasketale takket være bruken av en større mengde vann i starten av syklusen, og lengre vasketid.

Denne funksjonen er nyttig for å fjerne de mest motstandsdyktige flekkene. Den kan brukes med eller uten blekemiddel.

Hvis du ønsker bleking, sett inn den ekstra brett delen (3) i del 1. Ved påfylling av blekemiddelet må du ikke overstige "maks" nivået

oppgitt på pinnen i midten (se figur). For å bleke vask uten å utføre en fullstendig vaskesyklus, hell blekemiddelet i ekstradelen 3, still inn programmet "Skylling" og aktiver alternativet "Super Vask" .

! Dette kan ikke aktiveres sammen med programmene

Stryke Lett

For å velge dette alternativet vil både vask og sentrifugering endres for å gi minst mulig krøller i tøyet. Ved avslutning av vaskesyklusen vil det utføres noen langsomme rotasjoner av vasketrommelen, varsellampene "Stryke Lett" og START/PAUSE vil blinke. For å avslutte vaskesyklusen trykk på START/PAUSE eller tasten "Stryke Lett".

I programmet "Silke" vil maskinen avslutte syklusen med tøyet fremdeles i bløt og varsellampen "Strykelett" vil blinke. For å tømme ut vannet og kunne ta ut klesvasken er det nødvendig å trykke på tasten START/PAUSE eller tasten "Stryke Lett".

! Dette kan ikke aktiveres sammen med programmene

! Dersom du også vil tørke er denne knappen aktiv bare når den trykkes ned sammen med nivået "Stryke tørt".

Tids Sparer

Ved å velge dette funksjonsalternativet reduseres varigheten til programmet med 30%-50% alt etter som hvilken vaskesyklus som er valgt, og samtidig gis en innsparing på både vann og strøm. Bruk denne syklusen for klær som ikke er spesielt skitne.

! Dette kan ikke aktiveres sammen med programmene

Ekstra Skylling

Ved å velge dette funksjonsalternativet økes effektiviteten til skyllingen, og du sikrer at så mye som mulig av vaskemiddelet fjernes fra tøyet. Det er nyttig for hud som er særlig ømfintlige for vaskemidler. Det anbefales bruke dette funksjonsalternativet med fullstet vaskemaskin eller med bruk av store mengder vaskemiddel.

! Dette kan ikke aktiveres sammen med programmene

Vaskemidler og tøy

NO

Vaskemiddel

Valget av og mengden av vaskemiddel vil avhenge av tekstiltypen (bomull, ull, silke...), fargen, vasketemperatur, skittenhetsgrad, og hvor hardt vannet er.

Ved bruk av riktig mengde vaskemiddel unngås sløsing og miljøet vernes: Til tross for at vaskemidlene er biologisk nedbrytbare inneholder de stoffer som endrer naturens balanse.

Det anbefales:

- å bruke vaskepulver for hvitt bomullstøy og til forvask.
- å bruke flytende vaskemiddel til finvask i bomull og alle programmer ved lav temperatur.
- å bruke flytende finvaskemiddel til ull og silke.

Vaskemidlet må helles i riktig rom i vaskemiddelskuffen før man starter vasken, eller i vaskeball som plasseres direkte i vasketrommelen. I det siste tilfellet kan man ikke velge en bomullsvask med forvask..

! Unngå å bruke håndvaskemiddel, fordi dette vil skumme for mye.

Forberedelse av tøyet

- Det anbefales å åpne plaggene godt før de legges inn.
- Separer tøyet etter tekstiltipe (vaskesymbol inne i plagget) og fargen, slik at man skiller kulørt og hvitt tøy.
- Tøm lommene og sjekk knappene;
- Unngå å gå over verdiene angitt i "Programtabell" med hensyn til vekten på det tørre tøyet

Hvor mye veier tøyet?

1 laken/ dynetrekk	400-500 g.
1 putetrekk	150-200 g.
1 duk	400-500 g.
1 badekåpe	900-1200 g.
1 håndkle	150-250 g.
1 par olabukser	400-500 g.
1 skjorte	150-200 g.

Vaskeråd

Jeans: Bruk det egnede programmet "Jeans"  for alle plagg i "Denim"; veng plaggene før vask og bruk flytende vaskemiddel.

Baby tøy: Bruk spesialprogrammet "Baby tøy"  for å fjerne smusset typisk for barneklær og for å fjerne vaskemiddelet fra tøyet for å unngå allergiske reaksjoner på barnets ømfintlige hud. Denne syklusen er prosjektert for å redusere bakteriefloraen ved å bruke en større mengde vann og ved å forsterke effekten av spesifikke steriliserende tilsetningsmidler som føyes til vaskemiddelet.

Ved vaskesyklusens slutt vil vaskemaskinen utføre noen langsomme rotasjoner av vasketrommelen; for å avslutte syklusen, trykk på tasten START/PAUSE.

Silke: Bruk spesialprogrammet "Silke"  til vask av alle plagg i silke. Det anbefales at man bruker spesialvaskemiddel til finvask.

Gardiner: Bruk programmet "Silke" . Brett dem sammen og legg dem inni et putetrekk eller en nettpose.

Ull: er den eneste vaskemaskinen som har fått tildelt den prestisjetunge utnevningen Woolmark Platinum Care (M.0508) fra Woolmark Company, noe som sertifiserer at alle ullplagg kan vaskes i maskinen, til og med de som er merket med "kun håndvask" . Ved hjelp av "Ull"-programet kan man dermed uten bekymring vaske alle typer ullplagg i maskin, og samtidig vite at resultatet er garantert.

Vanskelige flekker: Det er en god regel å forhåndsbehandle vanskelige flekker med såpe, og å bruk bomullsprogrammet med forvask.

Vask & Tørk : er utviklet for å vaske og tørke lite skittent tøy på kort tid. Når du velger denne syklusen er det mulig å vaske og tørke opptil 1 kg tøy på kun 60 minutter. For å oppnå best mulig resultat, bruk flytende vaskemiddel. Forhåndsbehandle skjorteermer, krager og flekker.

Fordelingssystem for vasken

For å unngå overdreven vibrasjon før hver sentrifugering, vil maskinen distribuere lasten på en ensartet måte. Dette oppnås ved hjelp av kontinuerlig rotasjon av kurven ved en hastighet som er høyere enn den som oppnås under vask. Dersom maskinen etter flere forsøk ikke klarer å balansere lasten, vil maskinen utføre sentrifugeringen ved en lavere hastighet enn den som er innstilt. Dersom ubalansen er for stor, vil maskinen utføre lastfordelingsrotasjon i stedet for sentrifuge. For å gi en bedre fordeling av lasten anbefales det at man blander små og store plagg.

Forholdsregler og råd

! Apparatet er blitt utformet og utviklet i overensstemmelse med internasjonale sikkerhetsnormer. Disse advarslene gis av sikkerhetsmessige årsaker og må leses nøye.

Generell sikkerhet

- Dette apparatet er utviklet kun for privat bruk i hjemmet.
- Apparatet skal ikke bruke av personer (inkludert barn) med reduserte fysiske eller mentale evner eller reduserte sanser, eller med utilstrekkelig erfaring og kjennskap til det, hvis de ikke da overvåkes eller læres opp i bruken av apparatet av en som er ansvarlig for deres sikkerhet. Barn må holdes under oppsyn for å kontrollere at de ikke leker med apparatet.
 - Ikke tørk plagg som ikke er vasket.
 - Klær som er tilsmusset av stoffer som fritryolje, neglelakkfjerner, sprit, bensin, drivstoff, flekkfjernere, terpentin, voks og stoffer for å fjerne det må vaskes i varmt vann med en større mengde vaskemiddel før de tørkes i tørketrommelen.
 - Gjenstander som skumgummi (lateksskum), dusjhetter, vannrette tekstiler, artikler med en side i gummi og klær eller tøy med deler i lateksskum må ikke tørkes i tørketrommelen.
 - Tøymykner eller lignende produkter må brukes i samsvar med produsentens anvisninger.
 - Slutten av en tørkesyklus foregår uten varme (avkjølingssyklus) for å sikre at tøy ikke ødelegges.
- ADVARSEL: Stans aldri tørketrommelen før tørkeprogrammet er ferdig. I dette tilfellet må alle klærne tas hurtig ut av tørketrommelen og henges opp for at de skal kjøles raskt ned.
- Ikke ta på maskinen med bare ben, eller med våte eller fuktige hender eller ben.
- Ikke trekk i ledningen for å trekke støpselet ut av stikkkontakten, men ta godt tak i støpselet.
- Unngå å berøre utløpsvannet fordi dette kan ha svært høy temperatur.
- Man må aldri tvinge vaskeluken åpen med makt: Det kan skade sikkerhetsmekanismen som beskytter mot tilfeldige åpninger.
- Ved feil må du ikke røre de innvendige mekanismene for å prøve og reparere.
- Kontroller alltid at barn ikke oppholder seg i nærheten av maskinen i bruk.
- Dersom maskinen må flyttes, bør to eller tre personer samarbeide og utvise stor aktsomhet. Dette må aldri gjøres alene fordi maskinen er svært tung.
- Før tøy legges inn må du kontrollere at vasketrommelen er tom.
- Døren pleier å bli varm under tørking.
- Ikke tørk tøy som er vasket med brannfarlige produkter (f.eks. trikloretylen).
- Ikke tørk skumgummi eller lignende.
- Pass på at vannkranen er åpen under tørking.

Kassering

- Kassering av emballasjematerialet: Hold deg til lokale forskrifter, slik at emballasjen kan brukes om igjen.
- Det europeiske direktivet 2002/96/EC om elektriske og elektroniske apparater, foreskriver at hvitevarer ikke må avsettes sammen med vanlig husholdningsavfall. Kasserte apparater på samles inn adskilt for å øke gjenbruk og gjenvinning av materialene som de er laget av, og for å hindre mulige skader for helse og miljø. Symbolet med avfallsdunk med kryss over er satt på alle produkter for å minne om kravet om separat innsamling. For ytterligere opplysninger om korrekt avfallsbehandling av hvitevarer kan man henvende seg til det lokale renholdsverket eller til forhandlerne.

Manuell åpning av vaskeluke

Derom det ikke skulle være mulig å åpne vaskeluken på grunn av strømstans, og man vil henge opp tøy, kan man gå fram på følgende måte:

1. Trekk ut kontakten.

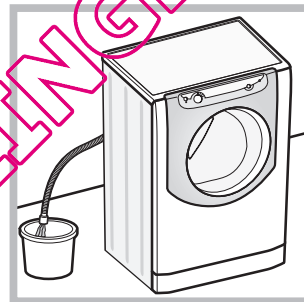

2. Kontroller at vannivået inne i maskinen er lavere enn laveste punkt på vaskeluken; i motsatt fall fjerner man det ekstra vannet ved hjelp av tømmeslangen, og samler opp vannet i en bøtte som vist i figur.

3. Fjern dekselpanelet på forsiden av

vaskemaskinen (se følgende side).

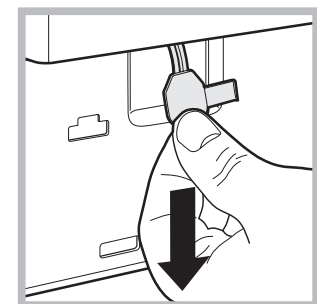
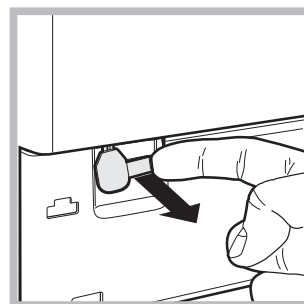

4. Ved hjelp av den utstikkende delen vist i figuren trekker man utover helt til man frigjør trekknøkkelen i plast fra blokkeringen, trekk den deretter nedover, helt til man hører et klikk som viser at luken er frigjort.
5. Åpne luken, og dersom dette enda ikke er mulig må man gjenta operasjonen.
6. Monter tilbake panelet etter først å forsikre seg om at hektene er festet i riktige hemper, før man trykker det fast på maskinen.

Vedlikehold og ettersyn

NO

Koble fra vann og strøm

- Lukk igjen vannkranen etter hver vask. På denne måten begrenses slitasjen på maskinens hydrauliske system, og faren for lekkasjer fjernes.
- Trekke ut kontakten under rengjøring av maskinen, og under utføring av vedlikeholdsarbeid.

Rengjøring av maskinen

Yttersiden og gummipakningene kan gjøres rene med en klut vis opp i lunket vann og såpe. Ikke bruke løsemidler eller slipemidler.

Rengjøre vaskemiddelskuffen

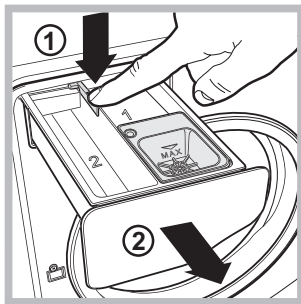

For å trekke ut maskinen, trykker man først på spaken (1) og trekker den utover (2) (se figur).

Vask den kun under rennende vann; dette er en rengjøring som må utføres ofte.

Hvordan ta vare på vasketrommelen

- La alltid vaskeluken stå litt åpen for å unngå at det oppstår vond lukt.

Rengjøre pumpen

Maskinen er utstyrt med en selvrensende pumpe som ikke har behov for vedlikehold. Det kan allikevel hende at små gjenstander (mynter, knapper) faller ned i forkammeret som beskytter pumpen og som er plassert nederst på pumpen.

! Pass på at vaskesyklusen er ferdig og trekk ut støpslet.

For å få adgang til forkammeret:

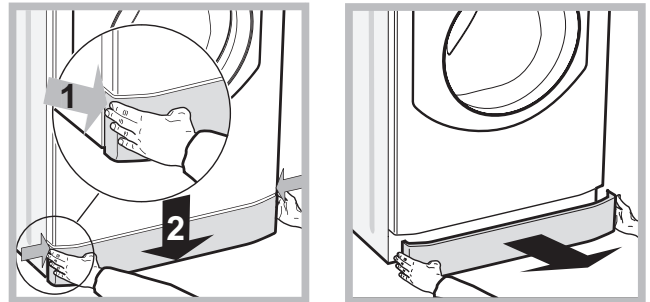

1. Fjern dekselpanelet på forsiden av vaskemaskinen ved å trykke mot midten, og skyv deretter nedover fra begge sidene og trekk panelet ut (se figuren).

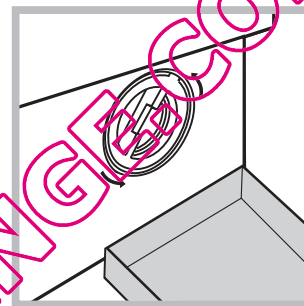

2. plasser et kar ved siden av som kan samle opp vannet som kommer et ut (circa 1,5 l) (se figur).

3. Skru løst lokket ved å vri det mot urviseren (se figuren).

4. Rengjøre innsiden nøye.

5. Skru lokket på plass igjen.

6. Monter tilbake panelet etter først å forsikre seg om at hektene er festet i riktige hemper, før man trykker det fast på maskinen.

Kontrollere inntaksslangen

Kontrollere inntaksslangen minst en gang i året. Dersom den har sprukket eller revnet må den byttes ut: høyt trykk under vask kan føre til at den plutselig sprekker.

Feil og løsninger

Det kan hende maskinen ikke fungerer. Før man ringer og ber om teknisk assistanse (se "Assistanse"), bør man kontrollere at det ikke dreier seg om et problem som lett kan løses ved hjelp av følgende oversikt.

NO

Feil:

Vaskemaskinen slås ikke på.

Mulige årsaker/løsning:

- Støpslet er ikke satt inn i stikkkontakten, eller ikke langt nok inn til å skape kontakt.
- Det er ikke strøm i hjemmet.

Vaskesyklusen starter ikke.

- Luken er ikke ordentlig lukket.
- Du har ikke trykket på tasten START/PAUSE.
- Vannkranen er ikke åpnet.
- En forsinkelse på start-tidspunktet er stilt inn.

Maskinen tar ikke inn vann.

- Inntaksslangen er ikke koplet til kranen.
- Slangen er bøyd.
- Vannkranen er ikke åpnet.
- Det mangler vann i hjemmet.
- Det er ikke tilstrekkelig trykk.
- Du har ikke trykket på tasten START/PAUSE.

Vaskeluken forblir låst.

- Ved å velge syklusen "Baby" eller funksjonsalternativet "Stryke Lett", vil vaskemaskinen ved vaskesyklusens slutt utføre noen langsomme rotasjoner av vasketrommelen; for å avslutte syklusen, trykk på knappen START/PAUSE eller knappen "Stryke Lett". Ved å velge syklusen "Silke" vil vaskemaskinen avslutte syklusen ved å la tøyet ligge i bløt. For å tømme vannet og kunne ta klesvasken ut av maskinen, trykk på knappen START/PAUSE eller knappen "Stryke Lett".

Vaskemaskinen tar inn vann og tømmer kontinuerlig.

- Utløpsslangen er ikke plassert mellom 65 og 100 cm fra gulvet (se "Installasjon").
- Enden av tømmeslangen er nedsenket i vann (se "Installasjon").
- Dersom man befinner seg i en av de øverste etasjene i en blokk kan det hende det oppstår hevet-effekter slik at maskinen tar inn vann og tømmer kontinuerlig. For å fjerne problemet kan bestemte ventiler mot vannlås fås kjøpt i handelen.
- Veggutløpet har ikke lufttømming.

Maskinen tømmer ikke, eller sentrifugerer ikke.

- Tømmingen er ikke en del av programmet: På enkelte programmer må tømming startes manuelt (se "Programmer og alternativer").
- Funksjonsalternativet "Stryke Lett" er koblet inn: For å fullføre programmet må man trykke på START/PAUSE (se "Programmer og alternativer").
- Utløpsslangen er bøyd (se "Installasjon").
- Avløpsledningen er tett.

Vaskemaskinen vibrerer mye under sentrifugeringen.

- Trommelen har ikke blitt riktig utløst under installasjonen (se "Installasjon").
- Vaskemaskinen er ikke helt i vater (se "Installasjon").
- Vaskemaskinen er fastklemt mellom møbler og vegger (se "Installasjon").
- Lasten er skjevt fordelt (se "Vaskemidler og tøy").

Det lekker vann fra maskinen.

- Inntaksslangen for vann er ikke riktig skrudd fast (se "Installasjon").
- Vaskemiddelskuffen er tilstoppet (for rengjøring se "Ettersyn og vedlikehold").
- Utløpsslangen er ikke godt festet (se "Installasjon").

Ikonene knyttet til "Vaskefase som er i gang" blinker fort samtidig med varsellampen ON/OFF.

- Slå av maskinen og trekke ut støpselet, vente i cirka 1 minutt, og slå på maskinen igjen. Dersom problemet vedvarer, ring teknisk assistanse.

Det dannes for mye skum.

- Vaskemiddelet passer ikke for vaskemaskinen (det må ha skriften "for vaskemaskin", "for håndvask og i vaskemaskin", eller lignende).
- For mye vaskemiddel.

Vaskeluken forblir låst.

- Utfør prosedyren med manuelle fjerning av blokkering (se "Forholdregler og råd").

Vaskemaskinen-tørketrommelen tørker ikke.

- Støpslet er ikke satt inn i stikkkontakten, eller ikke langt nok inn til å skape kontakt.
- Det er ikke strøm i hjemmet.
- Vaskeluken er ikke lukket skikkelig.
- En forsinket start har blitt innstilt.
- Tast TØRKING er i posisjon OFF.

Assistanse

NO

Før du kontakter Teknisk assistanse:

- Kontrollere om du kan rette opp feilen på egen hånd (se "Feil og løsninger");
- Start programmet igjen for å kontrollere om feilen har blitt løst;
- I motsatt fall ta kontakt med godkjent Teknisk Assistanse.

! Dersom installasjonen er feil utført, eller maskinen er blitt brukt feil, vil du måtte betale for reparasjonen.
! Bruk aldri fagfolk uten autorisasjon.

Oppgi:

- Typen feil;
- maskinmodell (Mod.);
- Serienummer (S/N).

Denne informasjonen finner man på merkeskiltet som er plassert på selve apparatet.

! **Merknad:** for å gå ut av "Demo Mode" trykk samtidig i 3 sekunder på de to knappene "ON/OFF"  og "START/ PAUSE" .

QUELLAVELINGE.COM

Mode d'installation et d'emploi

LAVANTE SÉCHANTE

FR

Français

AQUALTIS

AQ9MD 490 U

 Ce symbole vous rappelle de lire ce mode d'emploi.

FR

Sommaire

Installation, 50-51

Déballage et mise à niveau
Raccordements eau et électricité
Caractéristiques techniques

Description de l'appareil, 52-53

Tableau de bord "touch control"

Comment effectuer un cycle de lavage ou un séchage, 54

Programmes et options, 55

Tableau des programmes
Options de lavage

Produits lessiviels et linge, 56

Lessive
Triage du linge
Conseils de lavage
Système d'équilibrage de la charge

Précautions et conseils, 57

Sécurité générale
Mise au rebut
Ouverture manuelle de la porte hublot

Entretien et soin, 58

Coupure de l'arrivée d'eau et du courant
Nettoyage de l'appareil
Nettoyage du tiroir à produits lessiviels
Entretien du tambour
Nettoyage de la pompe
Contrôle du tuyau d'arrivée de l'eau

Anomalies et remèdes, 59

Assistance, 60

QUELLAVELLE.COM

Installation

FR

! Conserver ce mode d'emploi pour pouvoir le consulter à tout moment. En cas de vente, de cession ou de déménagement, veiller à ce qu'il accompagne toujours le lavante-séchante.

! Lire attentivement les instructions : elles fournissent des conseils importants sur l'installation, l'utilisation et la sécurité de l'appareil.

! Cette notice, la garantie et les pièces servant à l'installation sont réunies dans un sachet.

Déballage et mise à niveau

Déballage

1. Sitôt le lavante-séchante déballé, s'assurer qu'il n'a pas été endommagé pendant son transport. S'il est abîmé, ne pas le raccorder et contacter le vendeur.

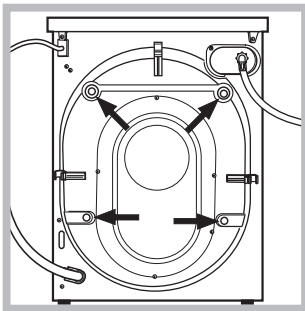

2. Enlever les quatre vis de protection pour le transport, le caoutchouc et la cale, placés dans la partie arrière (voir figure).

3. Boucher les trous à l'aide des bouchons plastique fournis dans le sachet.

4. Ces pièces sont à conserver car il faut les remonter en cas de déplacement du lavante-séchante pour éviter d'endommager l'intérieur de l'appareil pendant le transport.

! Les pièces d'emballage ne sont pas des jouets pour enfants.

Mise à niveau

1. Poser le lavante-séchante sur un sol plat et rigide, sans l'adosser à un mur ou à un meuble.

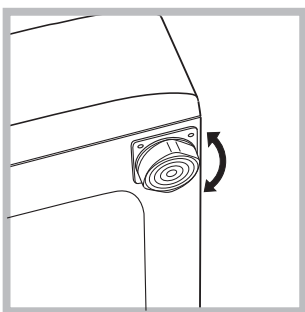

2. Pour compenser les irrégularités du sol, visser ou dévisser les pieds de réglage jusqu'à ce que l'appareil soit parfaitement à l'horizontale (il ne doit pas être incliné de plus de 2 degrés).

! Une mise à niveau minutieuse garantit une bonne stabilité de l'appareil et évite toute vibration et bruit surtout pendant l'essorage.

! Si l'appareil est posé sur de la moquette ou un tapis, agir sur les pieds de réglage de manière à ce qu'il y ait suffisamment de place pour assurer une bonne ventilation.

Raccordements eau et électricité

Raccordement du tuyau d'arrivée de l'eau

! Avant de raccorder le tuyau d'arrivée de l'eau, laisser couler l'eau jusqu'à ce qu'elle soit limpide.

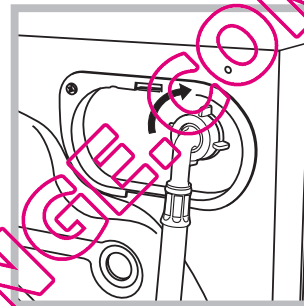

1. Raccorder le tuyau d'arrivée de l'eau à l'appareil en le vissant à la prise d'eau prévue, dans la partie arrière en haut à droite (voir figure).

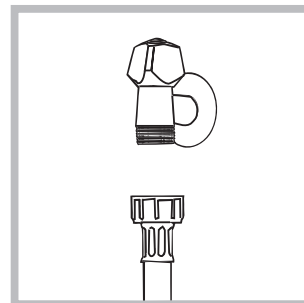

2. Reliez le tuyau d'alimentation en le vissant à un robinet d'eau froide à embout fileté 3/4 gaz (voir figure).

3. Attention à ce que le tuyau ne soit pas plié ou écrasé.

! La pression de l'eau doit être comprise entre les valeurs indiquées dans le tableau des Caractéristiques techniques (voir page ci-contre).

! Si la longueur du tuyau d'alimentation ne suffit pas, s'adresser à un magasin spécialisé ou à un technicien agréé.

! Ne jamais utiliser de tuyaux d'arrivée usés mais uniquement ceux fournis avec l'appareil.

Raccordement du tuyau de vidange

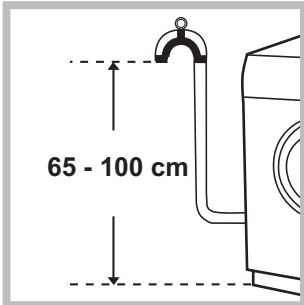

Raccorder le tuyau de vidange à un conduit d'évacuation ou à une évacuation murale placés à une distance du sol comprise entre 65 et 100 cm en évitant à tout prix de le plier.

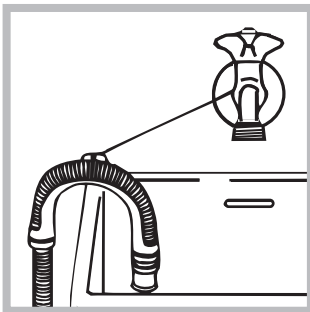

Autrement, accrocher le tuyau de vidange à un évier ou à une baignoire, dans ce cas, fixer le support plastique fourni avec l'appareil au robinet (voir figure). L'extrémité libre du tuyau d'évacuation ne doit pas être plongée dans l'eau.

! L'utilisation d'un tuyau de rallonge est absolument déconseillée mais si on ne peut faire autrement, il faut absolument qu'il ait le même diamètre que le tuyau original et sa longueur ne doit pas dépasser 150 cm.

Raccordement électrique

Avant de brancher la fiche dans la prise de courant, s'assurer que :

- la prise est bien reliée à la terre et est conforme aux réglementations en vigueur;
- la prise est bien apte à supporter la puissance maximale de l'appareil indiquée dans le tableau des Caractéristiques techniques (voir ci-contre);
- la tension d'alimentation est bien comprise entre les valeurs figurant dans le tableau des Caractéristiques techniques (voir ci-contre);
- la prise est bien compatible avec la fiche de l'appareil. Autrement, remplacer la prise ou la fiche.

! Cet appareil ne doit pas être installé à l'extérieur, même à l'abri, car il est très dangereux de le laisser exposé à la pluie et aux orages.

! Après installation de l'appareil, la prise de courant doit être facilement accessible.

! N'utiliser ni rallonges ni prises multiples.

! Le câble ne doit être ni plié ni trop écrasé.

! Le câble d'alimentation et la fiche ne doivent être remplacés que par des techniciens agréés.

Attention! Nous déclinons toute responsabilité en cas de non-respect des normes énumérées ci-dessus.

Caractéristiques techniques

Modèle AQM9D 490 U

Dimensions
largeur 59,5 cm
hauteur 85 cm
profondeur 64,5 cm

Capacité
de 1 à 9 kg pour le lavage;
de 1 à 6 kg pour le séchage

Raccordements électriques Voir la plaque signalétique appliquée sur la machine

Raccordements hydrauliques
pression maximale 1 MPa (10 bar)
pression minimale 0,05 MPa (0,5 bar)
capacité du tambour 62 litres

Vitesse d'essorage jusqu'à 1400 tours minute

Programmes de contrôle selon la norme EN 50229
lavage: programme ; température 60°C; effectué avec une charge de 9 kg.
séchage: Pour le séchage de la charge de linge réduite, sélectionner le niveau de séchage " IRON ", le linge doit comprendre : 3 draps, 2 taie d'oreiller et 2 serviette de toilette;
Pour le séchage de la charge de linge restante, sélectionner le niveau de séchage " EXTRA ".



Cet appareil est conforme aux Directives Communautaires suivantes:
- 2004/108/CE (Compatibilité électromagnétique)
- 2006/95/CE (Basse Tension)
- 2002/96/CE

Description de l'appareil

FR



TABLEAU DE BORD

2. bac à produit de lavage : utiliser de la lessive en poudre ou liquide. Dans ce dernier cas, il est recommandé de le verser juste avant de démarrer le lavage.

3. Bac supplémentaire: Eau de Javel

! L'utilisation du bac supplémentaire 3 exclut le prélavage.

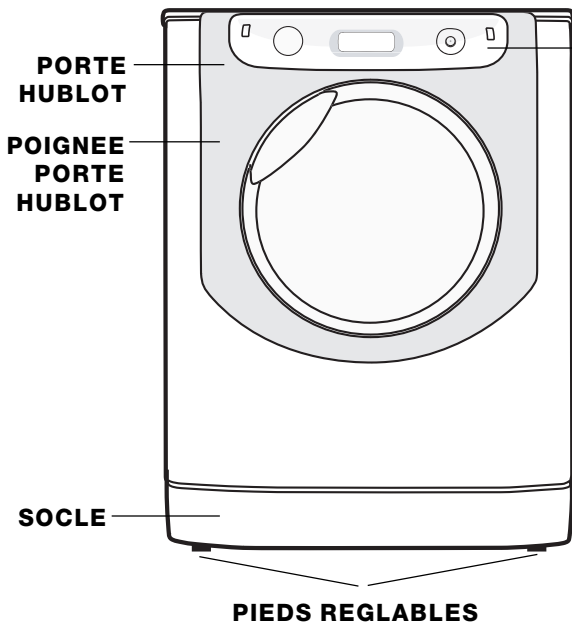
☼ bac à additifs : pour assouplissant ou additifs liquides. Il est recommandé de ne jamais dépasser le niveau maximal indiqué par la grille et de diluer des assouplissants concentrés.

Tableau de bord "touch control"

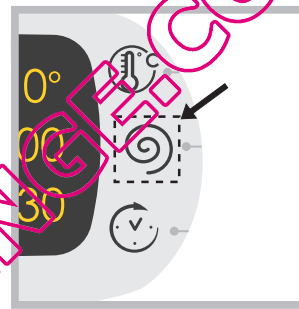

Pour modifier les sélections, appuyer légèrement sur l'icône à l'intérieur de la zone sensible (touch control) comme illustré (voir figure).

PORTE HUBLOT



Pour ouvrir la porte, se servir de la poignée prévue (voir illustration).

TIROIR A PRODUITS LESSIVIELS

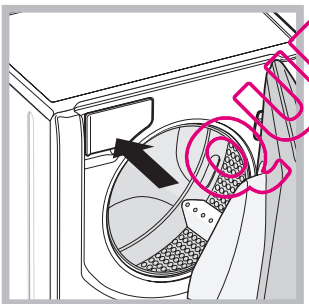

Le tiroir est situé à l'intérieur de l'appareil et il faut ouvrir la porte pour y accéder.

Pour le dosage des produits lessiviels, consulter le chapitre "Produits lessiviels et linge".

Remarque : coller sur le tiroir l'étiquette contenant les descriptions des programmes et options.

L'étiquette se trouve dans la pochette avec le présent manuel.

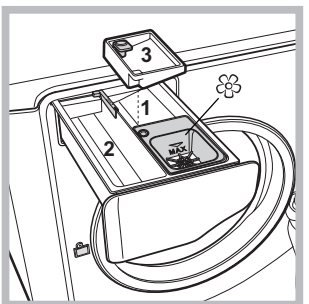

1. bac à produit de prélavage : utiliser de la lessive en poudre.

! Avant d'introduire la lessive, s'assurer que le bac supplémentaire 3 n'est pas présent.



Stand-by

Ce lavante-séchante, conformément aux nouvelles normes en vigueur dans le domaine de l'économie d'énergie, est équipée d'un système d'extinction automatique (veille) activé après environ 30 minutes d'inutilisation. Appuyez brièvement sur la touche ON-OFF  et attendre que la machine soit réactivée.

MODIFICATION DE LA LANGUE

A la première mise en service de l'appareil, la première langue clignote à l'écran. En correspondance des 3 touches à droite de l'écran, il y a affichage des symboles "Λ", "OK" et "V". Les langues changent automatiquement toutes les 3 secondes ou par pression des touches à côté des symboles "Λ" et "V". La touche "OK" permet de confirmer la langue qui devient fixe au bout de 2 secondes. Si aucune pression n'est exercée, le changement de langue automatique reprend au bout de 30 secondes.

La langue ne peut être modifiée qu'appareil éteint.

Un pression simultanée de 5 secondes sur les touches température  + essorage  + départ différé  déclenche un bref signal sonore et affiche à l'écran la langue sélectionnée clignotante. Pour changer de langue, appuyer sur les touches à côté des symboles "Λ" et "V". La touche à côté du symbole "OK" permet de confirmer la langue qui devient fixe au bout de 2 secondes. Si aucune pression n'est exercée, le changement de langue automatique reprend au bout de 30 secondes.

Allumer l'appareil.

Tableau de bord "touch control"

FR

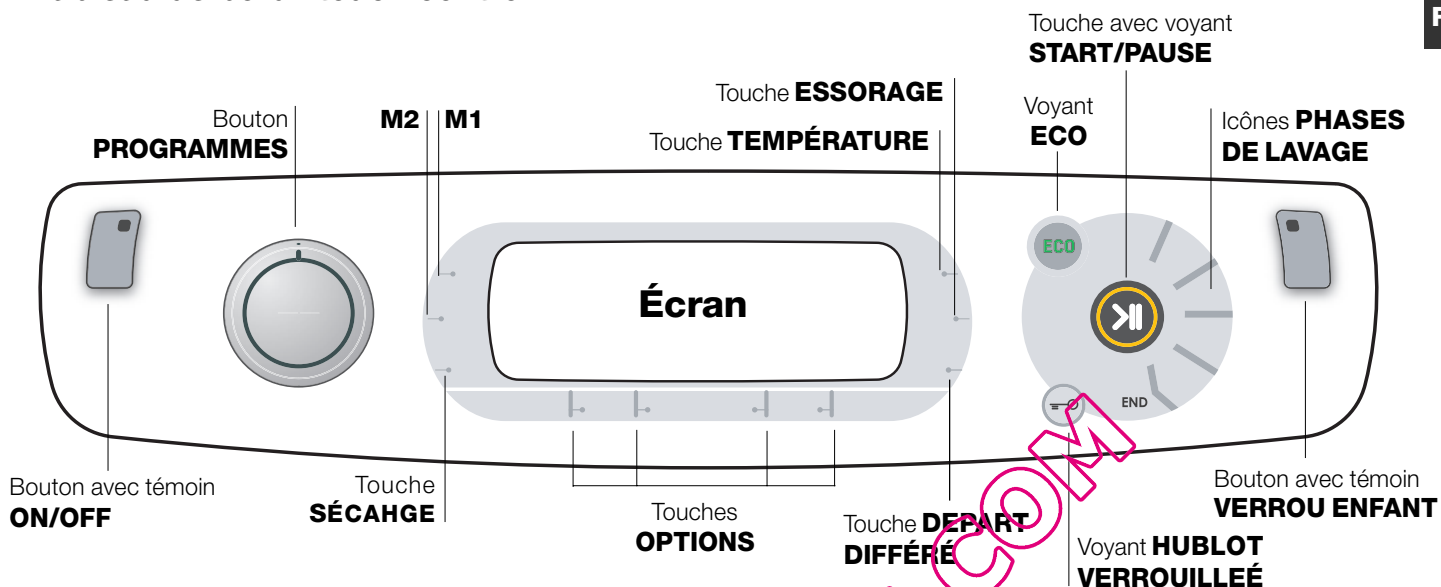

Bouton avec témoin **ON/OFF**: appuyer brièvement sur la touche pour allumer ou éteindre l'appareil. Le témoin vert indique que l'appareil est sous tension. Pour éteindre le lavante-séchante en cours de lavage, appuyer sur la touche pendant au moins 3 secondes de suite; une pression brève ou accidentelle n'entraîne pas l'arrêt de l'appareil. L'arrêt de l'appareil pendant un lavage annule le lavage en cours.

Bouton **PROGRAMMES**: il peut tourner dans les deux sens. Pour sélectionner le programme plus adapté, consulter le "Tableau des programmes". Pendant le lavage, le bouton reste fixe.

Touches **M1-M2**: exercer une pression sur une des touches pour mémoriser un cycle et les personnalisations préférées. Pour retourner à un cycle précédemment mémorisé appuyer sur la touche correspondante.

Touche **SÉCHAGE**: appuyer pour réduire ou supprimer le séchage, le niveau ou le temps de séchage sélectionné s'affiche à l'écran (voir "Comment faire un cycle de lavage ou un séchage").

Touche **TEMPERATURE**: appuyer sur la touche pour régler ou supprimer la température; la valeur est indiquée par les voyants situés au-dessus (voir "Comment faire un cycle de lavage ou un séchage").

Touche **ESSORAGE**: appuyer sur la touche pour régler ou supprimer l'essorage; la valeur est indiquée par les voyants situés au-dessus (voir "Comment faire un cycle de lavage ou un séchage").

Touche **DEPART DIFFÉRÉ**: appuyer sur la touche pour sélectionner un départ différé du programme choisi; le retard programmé est indiqué par l'écran situé au-dessus (voir "Comment faire un cycle de lavage ou un séchage").

Touches et Voyants **OPTIONS**: appuyez pour sélectionner les options disponibles. Le voyant correspondant à l'option sélectionnée reste allumé (voir "Comment faire un cycle de lavage ou un séchage").

Icônes **PHASES DE LAVAGE**: elles s'allument pour indiquer le stade d'avancement du cycle (Lavage - Rinçage - Essorage/Vidange - Séchage). L'inscription **END** s'allume quand le cycle est terminé.

Touche avec voyant **START/PAUSE**: quand le voyant vert clignote lentement, appuyer sur la touche pour démarrer un lavage. Une fois le cycle lancé, le voyant passe à l'allumage fixe. Pour activer une pause de lavage, appuyer à nouveau sur la touche; le voyant passe à l'orange et se met à clignoter. Si le voyant "Porte verrouillée" est éteint, on peut ouvrir la porte. Pour faire redémarrer le lavage exactement à l'endroit de l'arrêt, appuyer une nouvelle fois sur la touche.

Voyant **HUBLOT VERROUILLÉ**: il indique que la porte hublot est verrouillée. Pour pouvoir ouvrir la porte, il faut mettre le cycle en pause (voir "Comment faire un cycle de lavage ou un séchage").

Bouton avec témoin **VERROU ENFANT**: pour activer ou désactiver le verrouillage des commandes, garder la touche enfoncée pendant environ 2 secondes. L'allumage du voyant signale que le tableau est verrouillé. Ceci permet d'éviter toute modification involontaire des programmes, surtout s'il y a des enfants à la maison.

Voyant **ECO**: l'icône **ECO** s'allume quand la modification des paramètres de lavage permet d'atteindre au moins 10% d'économie d'électricité.

De plus, avant que l'appareil ne se mette en mode "Stand by", l'icône s'allume pendant quelques secondes. Appareil éteint, la récupération d'énergie estimée est d'environ 80%.

Comment effectuer un cycle de lavage ou un séchage

FR

REMARQUE: lors de la première mise en service du lavante-séchante, lancer un cycle de lavage à vide mais avec du produit lessiviel en sélectionnant un programme coton 90° sans prélavage.

1. **METTRE L'APPAREIL SOUS TENSION.** Appuyer sur la touche . Tous les voyants s'allument pendant 1 seconde et AQUALTIS est affiché à l'écran; le voyant de la touche reste allumé et le voyant START/PAUSE se met à clignoter.
2. **CHOISIR LE PROGRAMME.** Tourner le BOUTON PROGRAMMES vers la droite ou vers la gauche pour sélectionner le programme désiré. Le nom du programme est affiché à l'écran avec attribution d'une température et d'une vitesse d'essorage qui peuvent être modifiées. L'écran affiche la durée du cycle de lavage.
3. **CHARGER LE LINGE.** Ouvrir la porte hublot. Charger le linge en faisant attention à ne pas dépasser la quantité indiquée dans le tableau des programmes de la page suivante.
4. **DOSER LE PRODUIT LESSIVIEL.** Sortir le tiroir et placer le produit lessiviel dans les bacs correspondants comme indiqué au paragraphe "Description de l'appareil".
5. **FERMER LA PORTE HUBLOT.**
6. **PERSONNALISER LE CYCLE DE LAVAGE.** Agir sur les touches correspondantes du tableau de bord:

Modifier la température et/ou la vitesse d'essorage.

L'appareil affiche automatiquement la température et l'essorage maximum prévus pour le programme sélectionné ou ceux qui ont été sélectionnés en dernier s'ils sont compatibles avec le programme choisi. En appuyant sur la touche , on peut diminuer progressivement la température de lavage jusqu'à un lavage à froid (OFF). En appuyant sur la touche , on peut diminuer progressivement la vitesse d'essorage jusqu'à sa suppression totale (OFF). Une autre pression sur les touches ramènera les valeurs aux maximums prévus.

! Exception: lors de la sélection du programme **Coton Blanc** la température peut être augmentée jusqu'à 90°.

Sélectionner le séchage

À la première pression sur la touche , l'appareil sélectionne automatiquement le niveau de séchage maximum compatible avec le programme sélectionné. Les pressions successives font diminuer le niveau et ensuite le temps de séchage jusqu'à sa suppression "OFF". Une autre pression sur les touches ramènera les valeurs aux maximums prévus.

Deux types de séchage sont disponibles:

A - En fonction du temps : de **20** à **180** min.

B - En fonction du degré d'humidité du linge:

Prêt à repasser: linge légèrement humide, facile à repasser.

Sur cintre: idéal pour le linge n'exigeant pas de séchage complet.

Prêt à ranger: conseillé pour le linge à ranger dans l'armoire sans repassage.

Intensif: conseillé pour le linge exigeant un séchage complet, serviettes éponge et peignoirs par exemple.

Si, exceptionnellement, la charge de linge à laver et faire sécher dépasse la charge maximum prévue (voir tableau des programmes), procéder au lavage et une fois le programme terminé, séparer le linge dont une partie sera replacée dans le tambour. Suivre à présent les instructions pour procéder au "Séchage seulement". Procéder de même pour le linge restant.

Un cycle de refroidissement est toujours prévu quand le séchage est terminé.

Séchage seulement

Sélectionner à l'aide du bouton programmes un séchage en fonction du type de tissu. Possibilité de sélectionner le niveau ou le temps de séchage souhaité à l'aide de la touche SÉCHAGE .

Sélectionner un départ différé.

Pour programmer le départ différé d'un programme sélectionné, appuyer sur la touche correspondante jusqu'à ce que le retard désiré soit atteint. Pendant le réglage, le temps de décalage est affiché ainsi que le message "Départ différé" et le symbole clignotant. Après avoir programmé le départ différé, l'écran affiche le symbole en fixe et l'écran retourne à l'affichage de la durée du cycle sélectionné, du message "Finit dans:" et de la durée du cycle. Une seule pression sur la touche DÉPART DIFFÉRÉ permet d'afficher le délai d'attente sélectionné précédemment.

Après le lancement, l'écran affiche le message "Départ différé" et le temps de décalage. Une fois que le délai d'attente sélectionné touche à sa fin, l'appareil démarre et l'écran affiche le message "Finit dans:" et le temps restant jusqu'à la fin du cycle. Pour annuler le départ différé, appuyer sur la touche jusqu'à ce que l'écran affiche OFF; le symbole s'éteindra.

Modifier les caractéristiques du cycle.

- Appuyer sur la touche pour activer l'option, l'écran affiche le nom de l'option et le croissant de lune correspondant à la touche s'allume.
- Appuyer une nouvelle fois sur la touche pour désactiver l'option, l'écran affiche le nom de l'option plus OFF et le croissant de lune s'éteint.

! Si la fonction sélectionnée est incompatible avec le programme sélectionné, le voyant correspondant se met à clignoter, un signal sonore (3 bips) retentit et la fonction n'est pas activée.

! Si l'option sélectionnée est incompatible avec une autre option précédemment sélectionnée, le voyant correspondant à la première option se met à clignoter et seule la deuxième option est activée le voyant de la touche reste fixe.

! Les options permettent de modifier la charge conseillée et/ou la durée du cycle de lavage.

7. **DEMARRER LE PROGRAMME.** Appuyer sur la touche START/PAUSE. Le voyant correspondant reste fixe et la porte hublot est verrouillée (voyant HUBLOT VERROUILLÉ allumé). Les icônes correspondant aux phases de lavage s'allument pendant le cycle pour indiquer la phase en cours. Pour changer un programme tandis qu'un cycle est en cours, activer une pause du lavante-séchante par pression sur la touche START/PAUSE; sélectionner enfin le cycle désiré et appuyer à nouveau sur la touche START/PAUSE. Pour ouvrir la porte tandis qu'un cycle est en cours, appuyer sur la touche START/PAUSE; si le voyant HUBLOT VERROUILLÉ est éteint, on peut ouvrir la porte. Pour faire redémarrer le programme exactement à l'endroit de l'arrêt, appuyer une nouvelle fois sur la touche START/PAUSE.
8. **FIN DU PROGRAMME.** Elle est signalée par l'inscription **END** allumée. La porte hublot peut alors être ouverte aussitôt. Si le voyant START/PAUSE clignote, appuyer sur la touche pour terminer le cycle. Ouvrir la porte, vider le lavante-séchante et éteindre l'appareil.

! Une pression prolongée sur la touche permet d'annuler un cycle déjà lancé. Le cycle est interrompu et la machine s'éteint.

Programmes et options

Tableau des programmes

Icône	Description du Programme	Temp. maxi (°C)	Vitesse maxi (tours/minute)	Séchage	Produits lessiviels			Charge maxi (Kg)	Durée cycle	
					Lavage	Adoucissant	Javel			
Cycles Coton										
	COTON avec PRÉLAVAGE: pour enlever les taches tenaces. (Ajouter le produit lessiviel dans le bac prévu).	90°	1400	●	●	●	-	9	(*) La durée des programmes de lavage est indiquée sur l'afficheur.	
	COTON BLANC (1) : Blancs et couleurs résistantes très sales.	60° (Maxi 90°)	1400	●	●	●	●	9		
	COTON BLANC (2) : Blancs et couleurs délicates très sales.	40°	1400	●	●	●	●	9		
	COTON COULEUR (3)	40°	1400	●	●	●	●	9		
	JEANS	40°	800	●	●	●	-	4		
Cycles spécial										
	BÉBÉ : couleurs délicates très sales.	40°	800	●	●	●	●	4		
	MIX 30' : pour rafraîchir rapidement du linge peu sale (ne convient pas pour la laine, la soie et le linge à laver à la main).	30°	800	●	●	●	-	3,5		
	SYNTHÉTIQUES RÉSISTANT	60°	800	●	●	●	●	4		
	SOIE : pour linge en soie, viscose, lingerie.	30°	0	-	-	●	-	2		
	LAINE : pour laine, cachemire, etc.	40°	800	●	●	●	-	2		
Cycles de séchage										
	"Lavage & Séchage"	30°	1400	●	●	●	-	1		
	Séchage "Coton"	-	-	●	-	-	-	6		
	Séchage "Synthétique"	-	-	●	-	-	-	4		
	Séchage "Laine"	-	-	●	-	-	-	1,5		
Fonctions (Cycles partiels)										
	Rinçage	-	1400	●	-	●	●	9		
	Essorage	-	1400	●	-	-	-	9		
	Vidange	-	0	-	-	-	-	9		

(*) Remarque : environ 10 minutes après le début du programme, selon la charge, la machine effectuera un nouveau calcul et affichera le temps restant jusqu'à la fin du programme.

Pour tous les instituts qui effectuent ces tests :

1) Programme de contrôle selon la norme EN 50229: sélectionner le programme et une température de 60°C.

2) Programme coton long: sélectionner le programme et une température de 40°C.

3) Programme coton court: sélectionner le programme et une température de 40°C.

Options de lavage

Super Lavage

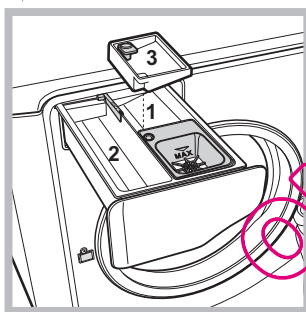

Grâce à l'utilisation d'une plus grande quantité d'eau au cours de la phase initiale du cycle et à une durée prolongée, cette option permet d'obtenir un lavage très performant, est très utile pour éliminer les taches les plus résistantes. Possibilité d'utilisation avec ou sans eau de Javel.

Pour effectuer un blanchiment aussi, il faut introduire le bac supplémentaire 3, fourni, dans le bac 1. Au moment de verser l'eau de Javel, attention à ne pas dépasser le niveau "max" indiqué sur le pivot central (voir figure).

Pour n'effectuer qu'un blanchissage sans effectuer un lavage complet, verser l'eau de Javel dans le bac supplémentaire 3, sélectionner le programme "Rinçage" et activer la fonction "Super Lavage" .

! Cette option ne peut être activée avec les programmes .

Repassage Facile

En cas de sélection de cette option, le lavage et l'essorage seront dûment modifiés pour réduire la formation de plis. A la fin du cycle de lavage, le lavante-séchante fait tourner le tambour lentement; les voyants "Repassage Facile" et

START/PAUSE se mettent à clignoter. Pour finir le cycle, appuyer sur la touche START/PAUSE ou sur la touche "Repassage Facile". Pour le programme Soie l'appareil arrive au bout du cycle en laissant le linge tremper, le voyant "Repassage facile" clignote. Pour vidanger l'eau et pouvoir sortir le linge, il faut appuyer sur la touche START/PAUSE ou sur la touche "Repassage Facile".

! Cette option n'est pas disponible avec les programmes .

Note: si vous voulez aussi effectuer le séchage, ce bouton agit uniquement s'il est utilisé avec le niveau "Prêt à repasser".

Temps Réduit

En sélectionnant cette option, la durée du programme est réduite de 30 à 50 % en fonction du cycle choisi, ce qui permet de faire des économies d'eau et d'énergie. Utiliser ce programme pour les vêtements modérément sales.

! Cette option n'est pas disponible avec les programmes .

Rinçage Plus

La sélection de cette option permet d'augmenter l'efficacité du rinçage et d'éliminer totalement toute trace de lessive. Elle est très utile pour les personnes particulièrement sensibles aux produits lessiviels. Son utilisation est conseillée en cas de pleine charge ou de doses élevées de produit lessiviel.

! Elle n'est pas disponible pour les programmes .

Produits lessiviels et linge

FR

Lessive

Le choix et la quantité de lessive dépendent du type de textile (coton, laine, soie...), de la couleur, de la température de lavage, du degré de salissure et de la dureté de l'eau. Bien doser la quantité de produit lessiviel permet d'éviter les gaspillages et protège l'environnement : bien que biodégradables, les produits lessiviels contiennent des éléments qui altèrent l'équilibre de la nature.

Il est conseillé de :

- utiliser des lessives en poudre pour le linge en coton blanc et pour le pré-lavage.
- utiliser des lessives liquides pour linge délicat en coton et pour tous les programmes basse température.
- utiliser des lessives liquides délicates pour la laine et la soie.

Le produit lessiviel doit être versé juste avant le démarrage du lavage dans le bac prévu à cet effet ou dans la boule doseuse directement dans le tambour. Dans ce cas, le cycle Coton avec pré-lavage n'est pas disponible.

! Ne pas utiliser de lessives pour lavage à la main, elles génèrent trop de mousse.

Triage du linge

- Bien déployer le linge avant de le charger.
- Trier le linge selon le type de textile (symbole sur l'étiquette du vêtement) et la couleur en veillant à bien séparer le linge couleur du linge blanc;
- Vider les poches et contrôler les boutons ;
- Ne pas dépasser les valeurs indiquées dans le "Tableau des programmes" correspondant au poids de linge sec.

Combien pèse le linge ?

1 drap	400-500 g
1 taie d'oreiller	150-200 g
1 nappe	400-500 g
1 peignoir	900-1200 g
1 serviette de toilette	150-250 g
1 jeans	400-500 g
1 chemise	150-200 g

Conseils de lavage

Jeans: utiliser le programme "Jeans"  pour tous les vêtements à base de textile Denim; mettre les vêtements sur l'envers avant le lavage et utiliser une lessive liquide.

Bébé: utiliser le programme "Bébé"  pour enlever les tâches des vêtements de bébé et rincer correctement les vêtements afin d'éviter les réactions allergiques.

Spécialement conçu pour diminuer la charge bactérienne, ce cycle utilise une plus grande quantité d'eau et optimise l'effet des additifs désinfectants spécifiques ajoutés à la lessive. En fin de lavage, l'appareil fait tourner le tambour lentement. Pour compléter le cycle appuyer sur la touche START/PAUSE.

Soie: sélectionner le programme "Soie"  pour le lavage des vêtements en soie. Il est conseillé d'utiliser une lessive spéciale pour linge délicat.

Rideaux: Utiliser le programme "Soie" . Pliez-les bien et glissez-les dans une taie d'oreiller ou dans un sac genre filet.

Laine: est le seul lavante-séchante à avoir obtenu le prestigieux label Woolmark Platinum Care (M.0508) délivré par The Woolmark Company qui garantit le lavage à la machine de tous les vêtements en laine, y compris ceux qui portent l'étiquette "lavage à la main uniquement" . Grâce au programme "Laine", on peut donc laver à la machine, en toute tranquillité, tous les vêtements en laine avec des performances de lavage garanties.

Taches tenaces: mieux vaut traiter les taches tenaces avec du savon solide avant le lavage et sélectionner ensuite le programme Coton avec pré-lavage.

Lavage & Séchage : spécialement conçu pour laver et sécher du linge peu sale en un rien de temps. La sélection de ce cycle permet de laver et de sécher jusqu'à 1 kg de linge en à peine 60 minutes. Pour obtenir de meilleurs résultats, utiliser une lessive liquide ; pré-traiter les cols, les poignets et les taches.

Système d'équilibrage de la charge

Avant tout essorage, pour éviter toute vibration excessive et répartir le linge de façon uniforme, le lavante-séchante fait tourner le tambour à une vitesse légèrement supérieure à la vitesse de lavage. Si au bout de plusieurs tentatives, la charge n'est toujours pas correctement équilibrée, l'appareil procède à un essorage à une vitesse inférieure à la vitesse normalement prévue. En cas de déséquilibre excessif, le lavante-séchante préfère procéder à la répartition du linge plutôt qu'à son essorage. Pour une meilleure répartition de la charge et un bon équilibrage, nous conseillons de mélanger de grandes et petites pièces de linge.

Précautions et conseils

! Cet appareil a été conçu et fabriqué conformément aux normes internationales de sécurité. Ces consignes sont fournies pour des raisons de sécurité, il faut les lire attentivement.

Sécurité générale

- Cet appareil est conçu pour un usage domestique.
 - Cet appareil n'est pas destiné à être utilisé par des personnes (enfants compris) dont les capacités physiques, sensorielles ou mentales sont réduites ou qui ne disposent pas des connaissances ou de l'expérience nécessaires, à moins qu'elles n'aient été formées et encadrées pour l'utilisation de cet appareil par une personne responsable de leur sécurité. Surveiller les enfants pour s'assurer qu'ils ne jouent pas avec l'appareil.
 - Ne pas mettre sécher du linge non lavé.
 - Le linge contaminé avec des substances telles que de l'huile de cuisson, de l'acétone, de l'alcool, de l'essence, du kérosène, des détachants, de l'essence de térébenthine, de la cire et des substances pour l'enlever, doit être lavé à l'eau chaude avec une dose supplémentaire de lessive avant d'être introduit dans le sèche-linge.
 - Des objets en mousse expansée (mousse de latex), des bonnets de douche, des textiles imperméables, des articles doublés de caoutchouc et des vêtements ou des coussins ayant des parties en mousse de latex ne doivent pas être séchés en sèche-linge.
 - En cas d'utilisation d'assouplissants ou de tout autre produit similaire, se conformer aux instructions du fabricant.
 - La partie finale d'un cycle du sèche-linge se produit sans chaleur (cycle de refroidissement) pour éviter tout endommagement du linge.
- ATTENTION: Ne jamais arrêter le sèche-linge avant la fin du programme de séchage. Dans ce cas, sortir immédiatement tout le linge et l'étendre pour le faire refroidir rapidement.
- Ne jamais toucher l'appareil si l'on est pieds nus et si les mains sont mouillées ou humides.
 - Ne jamais tirer sur le câble pour débrancher la fiche de la prise de courant.
 - Ne pas toucher à l'eau de vidange, elle peut atteindre des températures très élevées.
 - Ne pas forcer pour ouvrir la porte hublot : le verrouillage de sécurité qui protège contre les ouvertures accidentelles pourrait s'endommager.
 - En cas de panne, éviter à tout prix d'accéder aux mécanismes internes pour tenter une réparation.
 - Veiller à ce que les enfants ne s'approchent pas de l'appareil pendant son fonctionnement.
 - Deux ou trois personnes sont nécessaires pour le déplacer en faisant très attention. Ne jamais le déplacer tout seul car il est très lourd.
 - Avant d'introduire le linge, s'assurer que le tambour est bien vide.
 - Pendant le séchage, le hublot a tendance à chauffer.
 - Ne mettez pas à sécher du linge lavé avec des solvants inflammables (trichloréthylène par ex.).
 - Ne mettez pas à sécher du caoutchouc-mousse ou des élastomères du même genre.
 - Vérifiez qu'au cours du séchage, le robinet de l'eau soit bien ouvert.

Mise au rebut

- Mise au rebut du matériel d'emballage : se conformer aux réglementations locales de manière à ce que les emballages puissent être recyclés.
- La directive européenne 2002/96/CE sur les déchets d'équipements électriques et électroniques prévoit que les électroménagers ne peuvent pas être traités comme des déchets solides urbains ordinaires. Les appareils usagés doivent faire l'objet d'une collecte séparée pour optimiser le taux de récupération et de recyclage des matériaux qui les composent et empêcher tout danger pour la santé et pour l'environnement. Le symbole de la poubelle barrée est appliqué sur tous les produits pour rappeler qu'ils font l'objet d'une collecte sélective. Pour tout autre renseignement sur la collecte des électroménagers usés, prière de s'adresser au service public préposé ou au vendeur.

Ouverture manuelle de la porte hublot

A défaut de pouvoir ouvrir la porte hublot à cause d'une panne de courant pour étendre le linge, procéder comme suit :



1. débrancher la fiche de la prise de courant.
2. s'assurer que le niveau de l'eau à l'intérieur de l'appareil se trouve bien au-dessous de l'ouverture du hublot, si ce n'est pas le cas vider l'eau en excès à travers le tuyau de vidange dans un seau comme illustré voir figure.

3. démonter le panneau situé à l'avant du lave-linge (voir page suivante).

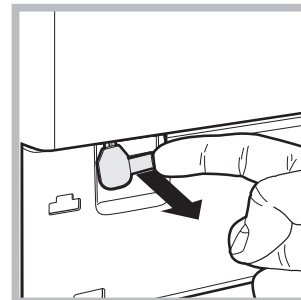

4. se servir de la languette indiquée, tirer vers soi jusqu'à ce que le tirant en plastique se dégage de son cran d'arrêt; tirer ensuite vers le bas jusqu'à ce qu'un "clic" indique que la porte est déverrouillée.

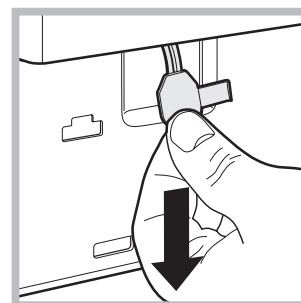

5. ouvrir la porte ; si elle est encore verrouillée, refaire la même opération.
6. remonter le panneau en veillant à bien enfiler les crochets dans les fentes prévues avant de le pousser contre l'appareil.

Entretien et soin

FR

Coupure de l'arrivée d'eau et du courant

- Fermer le robinet de l'eau après chaque lavage. Cela réduit l'usure de l'installation hydraulique de l'appareil et évite tout danger de fuites.
- Débrancher la fiche de la prise de courant lors de toute opération de nettoyage et de travaux d'entretien.

Nettoyage de l'appareil

Pour nettoyer l'extérieur et les parties en caoutchouc, utiliser un chiffon imbibé d'eau tiède et de savon. N'utiliser ni solvants ni abrasifs.

Nettoyage du tiroir à produits lessiviels

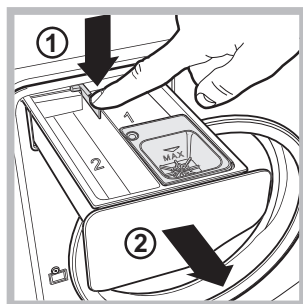

Pour sortir le tiroir, appuyer sur le levier (1) et tirer vers soi (2) (voir figure).

Le laver à l'eau courante ; effectuer cette opération assez souvent.

Entretien du tambour

- Laisser toujours la porte hublot entrouverte pour éviter la formation de mauvaises odeurs.

Nettoyage de la pompe

L'appareil est équipé d'une pompe autonettoyante qui n'exige aucune opération d'entretien. Il peut toutefois arriver que de menus objets (pièces de monnaie, boutons) tombent dans la préchambre qui protège la pompe, placée en bas de cette dernière.

! S'assurer que le cycle de lavage est bien terminé et débrancher la fiche.

Pour accéder à cette préchambre:

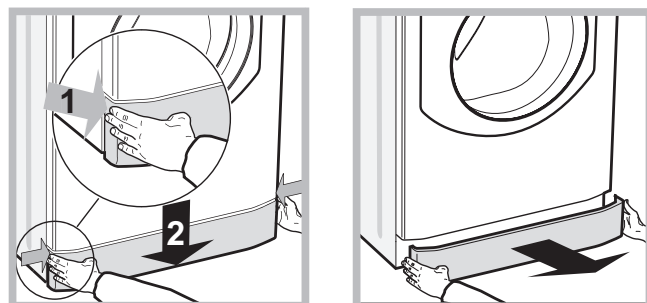

1. retirer le panneau situé à l'avant du lavante-séchante en appuyant vers le centre. Appuyer ensuite vers le bas de chaque côté et l'extraire (voir figures).

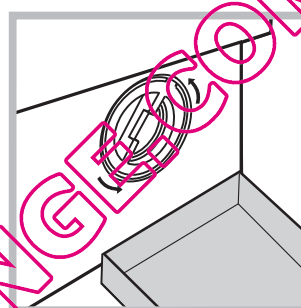

2. placer un récipient pour recueillir l'eau qui s'écoule (1,5 l environ) (voir figure);
3. dévisser le couvercle en le tournant dans le sens inverse des aiguilles d'une montre (voir figure);

4. nettoyer soigneusement l'intérieur;
5. revisser le couvercle;
6. remonter le panneau en veillant à bien enfiler les crochets dans les fentes prévues avant de le pousser contre l'appareil.

Contrôle du tuyau d'arrivée de l'eau

Contrôler le tuyau d'alimentation au moins une fois par an. Procéder à son remplacement en cas de craquements et de fissures : car les fortes pressions subies pendant le lavage pourraient provoquer des cassures.

Anomalies et remèdes

FR

Il peut arriver que l'appareil ne fonctionne pas bien. Avant d'appeler le Service de dépannage (voir "Assistance"), contrôler s'il ne s'agit pas par hasard d'un problème facile à résoudre à l'aide de la liste suivante.

Anomalies:

L'appareil ne s'allume pas.

Le cycle de lavage ne démarre pas.

Il n'y a pas d'arrivée d'eau.

La porte de l'appareil reste verrouillée.

L'appareil prend l'eau et vidange continuellement.

L'appareil ne vidange pas ou n'essore pas.

L'appareil vibre beaucoup pendant l'essorage.

L'appareil fuit.

Les icônes correspondant à la "Phase en cours" clignotent rapidement en même temps que le voyant ON/OFF.

Il y a un excès de mousse.

La porte de l'appareil reste verrouillée.

Le lavante-séchante ne sèche pas.

Causes / Solutions possibles:

- La fiche n'est pas branchée dans la prise de courant ou mal branchée.
- Il y a une panne de courant.
- La porte hublot n'est pas bien fermée.
- La touche START/PAUSE n'a pas été enfoncée.
- Le robinet de l'eau n'est pas ouvert.
- Un départ différé a été sélectionné.
- Le tuyau d'arrivée de l'eau n'est pas raccordé au robinet.
- Le tuyau est plié.
- Le robinet de l'eau n'est pas ouvert.
- Il y a une coupure d'eau.
- La pression n'est pas suffisante.
- La touche START/PAUSE n'a pas été enfoncée.
- Si le programme "Bébé" ou l'option "Repassage Facile" est sélectionné, au terme du programme, le tambour tournera lentement. Pour achever le programme, appuyer sur le bouton START/PAUSE ou sur le bouton "Repassage Facile". Si le programme "Soie" est sélectionné, la machine s'interrompt et laisse le linge tremper. Pour vidanger l'eau et pouvoir sortir le linge, il faut appuyer sur la touche START/PAUSE ou sur la touche "Repassage Facile".
- Le tuyau de vidange n'est pas installé à une distance du sol comprise entre 65 et 100 cm (voir "Installation").
- L'extrémité du tuyau de vidange est plongée dans l'eau (voir "Installation").
- Si l'appartement est situé aux derniers étages dans un immeuble, il peut y avoir des phénomènes de siphonnement qui font que le lavante-séchante prend et évacue l'eau continuellement. Pour supprimer cet inconvénient, on trouve dans le commerce des soupapes spéciales anti-siphonnement.
- L'évacuation murale n'a pas d'évent.
- Le programme ne prévoit pas de vidange : pour certains programmes, il faut la faire partir manuellement (voir "Programmes et options").
- L'option "Repassage Facile" est activée: pour compléter le programme, appuyer sur la touche START/PAUSE (voir "Programmes et options").
- Le tuyau d'évacuation est plié (voir "Installation").
- La conduite d'évacuation est bouchée.
- Le tambour n'a pas été débloqué comme il faut lors de l'installation du lavante-séchante (voir "Installation").
- L'appareil n'est pas posé à plat (voir "Installation").
- L'appareil est coincé entre des meubles et le mur (voir "Installation").
- La charge est déséquilibrée (voir "Produits lessiviels et linge").
- Le tuyau d'arrivée de l'eau n'est pas bien vissé (voir "Installation").
- Le tiroir à produits lessiviels est bouché (pour le nettoyer voir "Entretien et soin").
- Le tuyau de vidange n'est pas bien fixé (voir "Installation").
- Eteindre l'appareil et débrancher la fiche de la prise de courant, attendre 1 minute environ avant de rallumer. Si l'anomalie persiste, appeler le service d'assistance.
- Le produit de lavage utilisé n'est pas une lessive spéciale machine (il faut qu'il y ait l'inscription "pour lavante-séchante", "main et machine", ou autre semblable).
- La quantité utilisée est excessive.
- Procéder au déverrouillage manuel (voir "Précautions et conseils").
- La fiche n'est pas branchée dans la prise de courant ou mal branchée.
- Il y a une panne de courant.
- Le hublot n'est pas bien fermé.
- Un départ différé a été sélectionné.
- Le SÉCHAGE est en position **OFF**.

Assistance

FR

Avant d'appeler le service après-vente:

- Vérifier si l'anomalie ne peut pas être résolue par soi-même (voir "Anomalie set Remèdes);
- Remettre le programme en marche pour contrôler si l'inconvénient a disparu;
- Si ce n'est pas le cas, contacter le service d'Assistance technique agréé.



! En cas de problème d'installation ou d'utilisation inadéquate du lavante-séchante, l'intervention sera payante.

! Ne jamais faire appel à des techniciens non agréés.

Signalez:

- le type de panne;
- le modèle de l'appareil (Mod.);
- le numéro de série (S/N).

Ces informations figurent sur la plaque signalétique apposée sur l'appareil.

! Remarque: pour quitter le "mode Démo", appuyer simultanément et pendant 3 sec. sur les boutons "ON/OFF"  et "START/PAUSE" .

QUELLAVELINGE.COM

Installations- und Bedienungsanleitungen **WASCHTROCKNER**

DE

Deutsch

AQUALTIS

AQM9D 490 U

!  Dieses Symbol erinnert Sie daran, das vorliegende Handbuch zu lesen.

DE

INHALTSVERZEICHNIS

Aufstellung, 62-63

Auspacken und Aufstellen
Wasser- und Elektroanschlüsse
Technische Daten

Beschreibung Ihres Gerätes, 64-65

Bedienblende "touch control"

Durchführung eines Wasch- oder Trockenzyklus, 66

Programme und Zusatzfunktionen, 67

Programmtabelle
Zusatzfunktionen

Waschmittel und Wäsche, 68

Waschmittel
Vorsortieren der Wäsche
Waschhinweise
System zur Auswuchtung der Wäscheladung

Vorsichtsmaßnahmen und Hinweise, 69

Allgemeine Sicherheit
Entsorgung
Manuelles Öffnen der Gerätetür

Reinigung und Pflege, 70

Abstellen der Wasser- und Stromversorgung
Reinigung des Gerätes
Reinigung der Waschmittelschublade
Pflege der Wäschetrommel
Reinigung der Pumpe
Kontrolle des Wasserzulaufschlauchs

Störungen und Abhilfe, 71

Kundendienst, 72

Aufstellung

DE

! Es ist äußerst wichtig, diese Bedienungsanleitung sorgfältig aufzubewahren, um sie jederzeit zu Rate ziehen zu können. Sorgen Sie dafür, dass sie im Falle eines Umzugs oder Übergabe an einen anderen Benutzer das Gerät stets begleitet.

! Lesen Sie bitte folgende Hinweise aufmerksam durch: sie liefern wichtige Informationen hinsichtlich der Installation, des Gebrauchs und der Sicherheit.

! In der Plastikhülle dieser Bedienungsanleitung befinden sich, außer dem Garantieschein, auch Kleinteile zur Installation.

Auspacken und Aufstellen

Auspacken

1. Nach Entfernen der Verpackung überzeugen Sie sich bitte davon, dass das Gerät während des Transportes nicht beschädigt wurde.

Schließen Sie das Gerät im Falle einer Beschädigung bitte nicht an und kontaktieren Sie Ihren Händler.

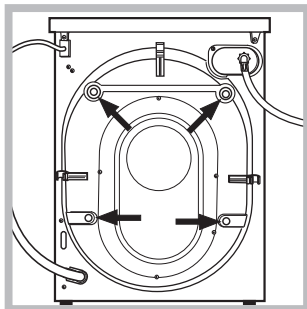

2. Schrauben Sie die 4 Transportschutzschrauben aus und nehmen Sie das entsprechende an der Rückwand befindliche Distanzstück ab (siehe Abbildung).

3. Schließen Sie die Löcher mittels der in der Plastikhülle befindlichen Kunststoffstöpsel.

4. Bewahren Sie bitte sämtliche Teile auf. Im Falle eines erneuten Transportes des Gerätes sind alle Teile wieder einzusetzen, um Schäden im Geräteinnern zu vermeiden.

! Verpackungsmaterial ist kein Spielzeug für Kinder.

Nivellierung

1. Der WASCHTROCKNER muss auf einem ebenen, festen Untergrund aufgestellt werden, ohne ihn an Wände oder Möbelteile anzulehnen.

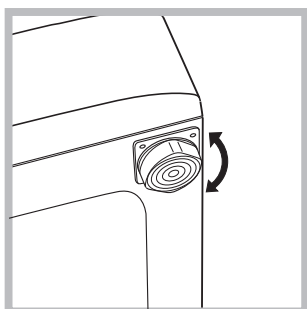

2. Eventuelle Unebenheiten durch An- bzw. Ausdrehen der vorderen Stellfüße ausgleichen, (der Neigungsgrad darf 2° nicht überschreiten).

! Eine präzise Nivellierung verleiht dem Gerät die erforderliche Stabilität, durch die Vibrationen und Betriebsgeräusche, vor allem während des Schleuderns, vermieden werden.

! Bei Teppichböden müssen die Stellfüße so reguliert werden, dass ein ausreichender Freiraum zur Belüftung unter dem WASCHTROCKNER gewährleistet ist.

Wasser- und Elektroanschlüsse

Anschluss des Zulaufschlauches

! Lassen Sie das Wasser vor dem Anschluss so lange auslaufen, bis klares Wasser austritt.

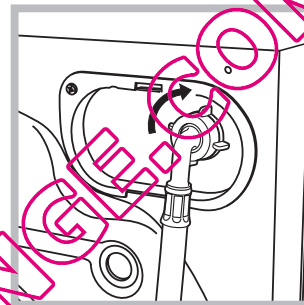

1. Schließen Sie das andere Ende des Schlauches an den oben rechts am Rückteil des Gerätes befindlichen Wasseranschluss an (siehe Abbildung).

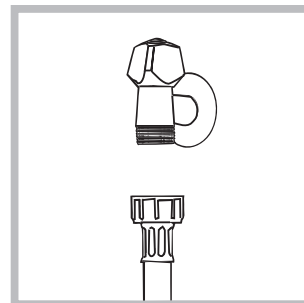

2. Schrauben Sie den Wasserschlauch an einen Kaltwasserhahn mit 3/4-GAS-Gewindeanschluss an (siehe Abbildung).

3. Der Schlauch darf nicht eingeklemmt oder abgeknickt werden.

! Der Wasserdruck muss innerhalb der Werte liegen, die in der Tabelle der Technischen Daten angegeben sind (siehe nebenstehende Seite).

! Sollte der Zulaufschlauch nicht lang genug sein, dann wenden Sie sich bitte an einen Fachhändler oder an einen autorisierten Fachmann.

! Verwenden Sie bitte niemals alte oder gebrauchte Zulaufschläuche, sondern nur die, die Sie mit dem Gerät erhalten haben.

Anschluss des Ablaufschlauches

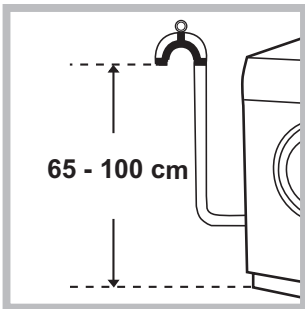

Schließen Sie den Ablaufschlauch, ohne ihn dabei zu krümmen, an eine Abflueitung, oder an einen in der Wand (in einer Mindesthöhe von 65 – 100 cm) angelegten Ablauf an,

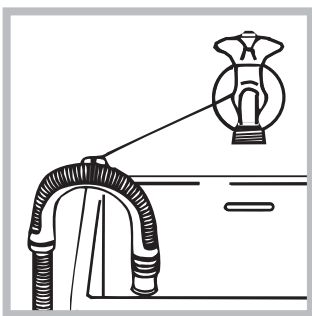

oder hängen Sie ihn in ein Becken oder eine Wanne ein; befestigen Sie ihn in diesem Falle mittels der mitgelieferten Führung an dem Wasserhahn (siehe Abbildung). Das freie Ablaufschlauchende darf nicht unter Wasser bleiben.

! Verlängerungsschläuche sollten nicht eingesetzt werden, sollte dies jedoch absolut unvermeidlich sein, muss die Verlängerung denselben Durchmesser des Originalschlauchs aufweisen und darf eine Länge von 150 cm nicht überschreiten.

Elektroanschluss

Vor Einfügen des Netzsteckers in die Steckdose ist sicherzustellen, dass:

- die Steckdose über eine normgerechte Erdung verfügt;
- die Steckdose die in den Technischen Daten angegebenen Höchstlast des Gerätes trägt (siehe nebenstehende Tabelle);
- die Stromspannung den in den Technischen Daten angegebenen Werten entspricht (siehe nebenstehende Tabelle);
- der Netzstecker mit der Steckdose übereinstimmt. Lassen Sie den Netzstecker oder die Steckdose andernfalls ersetzen.

! Das Gerät darf nicht im Freien installiert werden, auch nicht, wenn es sich um einen geschützten Platz handelt. Es ist gefährlich, Ihren Vollwaschautomaten Gewittern und Unwettern auszusetzen.

! Die Steckdose sollte nach installiertem Gerät leicht zugänglich sein.

! Verwenden Sie bitte keine Verlängerungen oder Mehrfachstecker.

! Das Netzkabel darf nicht gebogen bzw. eingeklemmt werden.

! Das Versorgungskabel darf nur durch autorisierte Fachkräfte ausgetauscht werden.

Achtung! Der Hersteller übernimmt keinerlei Haftung, sollten diese Vorschriften nicht genau beachtet werden.

QUELLAVELINGE.COM

Technische Daten	
Modell	AQM9D 490 U
Abmessungen	Breite 59,5 cm Höhe 85 cm Tiefe 64,5 cm
Fassungsvermögen	1 - 9 kg für den Waschzyklus; 1 - 6 kg für den Trockenzyklus
Elektroanschlüsse	siehe das am Gerät befindliche Typenschild
Wasseranschlüsse	Höchstdruck 1 MPa (10 bar) Mindestdruck 0,05 MPa (0,5 bar) Trommelvolumen 62 Liter
Schleudertouren	bis zu 1400 U/min.
Prüfprogramme gemäß EN 50229	Waschen: programm ; Temperatur 60°C; bei einer Lademenge von 9 kg. Trocknen: Die kleinere Ladung muss mit der Trockenstufe "IRON" getrocknet werden und soll aus 3 Bettlaken, 2 Kissenbezug und 2 Handtuch bestehen; die Ladung mit der restlichen Wäsche muss mit der Trockenstufe "EXTRA" getrocknet werden.
	Dieses Gerät entspricht den folgenden EG-Richtlinien: - 2004/108/CE (elektromagnetische Verträglichkeit) - 2002/96/CE - 2006/95/CE (Niederspannung)

Beschreibung Ihres Gerätes

DE



GERÄTETÜR



Öffnen Sie die Gerätetür bitte stets nur am entsprechenden Griff (siehe Abbildung).

WASCHMITTELBEHÄLTER

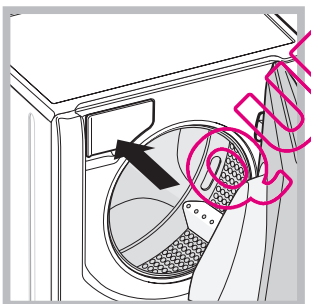

Der Waschmittelbehälter befindet sich im Innern des Gerätes, um ihn zu erreichen, muss die Gerätetür geöffnet werden.

Hinsichtlich der Dosierung des Waschmittels verweisen wir auf den Absatz „Waschmittel und Wäsche“.

Hinweis: befestigen Sie den Aufkleber mit der Beschreibung der Programme

und der Optionen am Waschmittelbehälter. Der Aufkleber befindet sich in der Plastikhülle dieser Bedienungsanleitung.

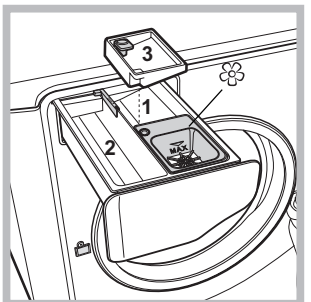

1. Waschmittelkammer für den Vorwaschgang: für Waschpulver.

! Vergewissern Sie sich vor Einfüllen des Waschmittels, dass die Zusatzkammer 3 nicht eingesetzt wurde.

2. Waschmittelkammer für den Hauptwaschgang: für Waschpulver oder Flüssigwaschmittel. Bei

Verwendung von Flüssigwaschmittel empfehlen wir, dieses erst dann einzufüllen, wenn der Waschgang gestartet wird.

3. Zusatzkammer: Bleichmittel

! Die Verwendung der zusätzlichen Kammer 3 schließt die Vorwäsche aus.

☼ Kammer für Zusätze: für Weichspüler oder flüssige Zusätze. Bitte achten Sie darauf, dass der maximale auf dem Gitter angezeigte Stand nicht überschritten wird. Konzentrierte Weichspüler müssen verdünnt werden.

Bedienblende "touch control"

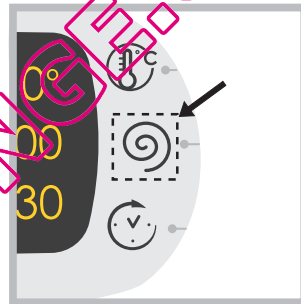

Zur Änderung der Einstellung drücken Sie leicht auf die Ikone im berührungssensiblen Bereich (touch control) wie auf der Abbildung gezeigt.

Funktion Standby

Zur Erfüllung der neuen Richtlinien zum Energieverbrauch ist diese Waschmaschine mit einem automatischen Ausschaltensystem (Standby) ausgestattet, das nach 30 Minuten des Nichtgebrauchs in Funktion tritt. Drücken Sie kurz die Taste ON/OFF und warten Sie, bis sich die Maschine wieder einschaltet.

SPRACHÄNDERUNG

Beim ersten Einschalten der Maschine erscheint auf dem Display die erste Sprache blinkend. Neben den 3 Tasten rechts vom Display erscheinen die Symbole „Λ“, „OK“ und „V“. Die Sprachen wechseln automatisch alle 3" oder durch Drücken der Tasten neben den Symbolen „Λ“ und „V“. Mit der Taste „OK“ wird die Sprache bestätigt, die sich nach 2" feststellt. Wird keine Taste gedrückt, dann beginnt der automatische Sprachenwechsel nach Ablauf von 30" erneut.

Die Sprache kann nur bei ausgeschalteter Maschine geändert werden.

Werden die Tasten Temperatur +Schleudern +Startvorwahl für 5" gleichzeitig gedrückt, dann ertönt ein kurzes akustisches Signal und auf dem Display wird die eingestellte Sprache blinkend angezeigt. Durch Drücken der Tasten neben den Symbolen „Λ“ und „V“ kann sie Sprache geändert werden. Mit der Taste neben dem Symbol „OK“ wird die Sprache bestätigt, die sich nach 2" feststellt. Wird keine Taste gedrückt, dann wird die zuvor eingestellte Sprache nach Ablauf von 30" erneut angezeigt.

Bedienblende "touch control"

DE

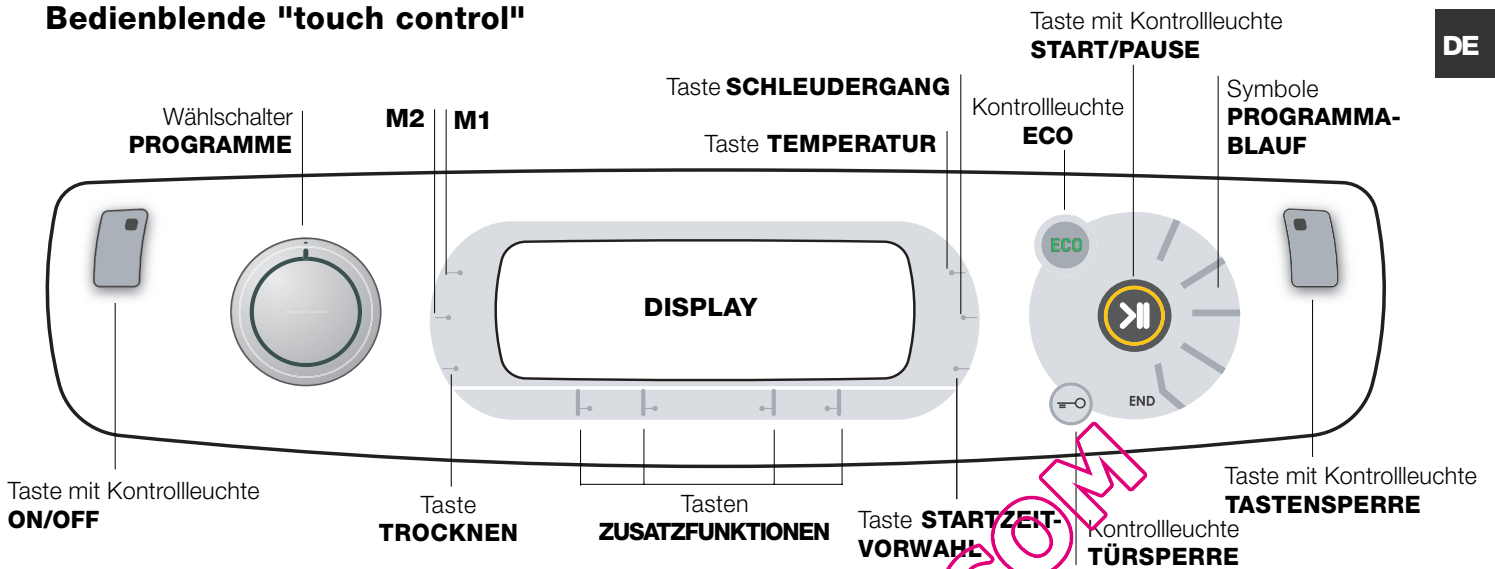

Taste mit Kontrollleuchte **ON/OFF**: Drücken Sie kurz auf die Taste, um das Gerät ein- bzw. auszuschalten. Die grüne Kontrollleuchte zeigt an, dass das Gerät eingeschaltet ist. Um den WASCHTROCKNERen während eines Waschgangs auszuschalten, muss die Taste etwas länger gedrückt werden (ca. 3 Sekunden); ein kurzer oder ein ungewollter Druck bewirkt kein Ausschalten des Gerätes. Das Ausschalten des Gerätes während eines laufenden Waschprogramms löscht den gesamten Waschzyklus.

Wählschalter **PROGRAMME**: Der Schalter kann in beide Richtungen gedreht werden. Um sicher zu sein, das am besten geeignete Waschprogramm gewählt zu haben, raten wir die "Programmtabelle" zu Rate zu ziehen. Während des Programmablaufs bleibt der Schalter feststehend.

Tasten **M1-M2**: Halten Sie eine dieser Tasten gedrückt, um einen Waschzyklus individuell zu speichern. Um einen bereits gespeicherten Zyklus abzurufen, drücken Sie die entsprechende Taste.

Taste **TROCKNEN**: Taste drücken, wenn Sie die Trocknung ändern oder ausschalten möchten, die ausgewählte Trockenstufe oder -zeit wird auf dem Display angezeigt (siehe "Durchführung eines Wasch- oder Trockenzyklus").

Taste **TEMPERATUR**: Taste drücken, wenn Sie die Temperatur ändern oder ausschalten möchten, der ausgewählte Wert wird auf dem darüberliegenden Display angezeigt (siehe "Durchführung eines Wasch- oder Trockenzyklus").

Taste **SCHLEUDERGANG**: Taste drücken, wenn Sie die Schleuderdrehzahl ändern oder nicht schleudern möchten. Der ausgewählte Wert wird auf dem darüberliegenden Display angezeigt (siehe "Durchführung eines Wasch- oder Trockenzyklus").

Taste **STARTZEITVORWAHL**: Taste drücken, um den verzögerten Start des gewünschten Programms zu programmieren. Die Restzeit bis zu Programmstart wird auf dem darüberliegenden Display angezeigt (siehe "Durchführung eines Wasch- oder Trockenzyklus").

Tasten mit Kontrollleuchten **ZUSATZFUNKTIONEN**:

Die Taste zur Einstellung der verfügbaren Zusatzfunktionen drücken. Die entsprechende Kontrollleuchte leuchtet (siehe "Durchführung eines Wasch- oder Trockenzyklus").

Symbole **PROGRAMMABLAUF**: Die Symbole zeigen die jeweilige Programmphase (Hauptwäsche - Spülgang - Schleudergang/Ablauf - Trocknen) anzuzeigen. Die Anzeige **END** leuchtet auf, wenn der Zyklus abgelaufen ist.

Taste mit Kontrollleuchte **START/PAUSE**: Sobald die grüne Kontrollleuchte auf langsames Blinklicht schaltet, drücken Sie die Taste, um den Waschgang zu starten. Nach Start des Programms ist die Kontrollleuchte dauerhaft an. Um den Waschgang zu unterbrechen, drücken Sie erneut die Taste die Kontrollleuchte blinkt orangefarben. Sobald die Kontrollleuchte "Türsperre" erlischt, kann die Gerätetür geöffnet werden. Um das Programm an der Stelle, an der es unterbrochen wurde, wieder in zu starten, drücken Sie die Taste erneut.

Kontrollleuchte **TÜRSPERRE**: Diese zeigt an, dass die Gerätetür nicht geöffnet werden kann. Um die Gerätetür zu öffnen, muss der Waschzyklus auf Pause geschaltet werden (siehe "Durchführung eines Wasch- oder Trockenzyklus").





Taste mit Kontrollleuchte **TASTENSPERRE**: Zur Sperre bzw. Freigabe der Schaltelemente halten Sie die Taste ca. 2 Sekunden lang gedrückt. Die eingeschaltete Kontrollleuchte zeigt an, dass die Bedienblende gesperrt ist. Auf diese Weise wird verhindert, dass ein Programm aus Versehen geändert wird, (eventuell durch Kinder).

Kontrollleuchte **ECO**: das Symbol **ECO** wird angezeigt, sobald bei Änderung der Waschoptionen den Energieverbrauch um mindestens 10% reduziert. Außerdem leuchtet die Ikone, bevor das Gerät in Standby-Modus übergeht, für wenige Sekunden auf. Bei ausgeschaltetem Gerät liegt die geschätzte Energierückgewinnung bei etwa 80%.

Durchführung eines Wasch- oder Trockenzyklus

DE

ANMERKUNG: Lassen Sie vor erstmaligem Gebrauch des WASCHTROCKNERen erst einen Waschgang ohne Wäsche, jedoch mit Waschmittel durchlaufen. Stellen Sie hierzu das 90°C-Waschprogramm ohne Vorwäsche ein.

1. **EINSCHALTEN DES GERÄTES.** Drücken Sie die Taste . Alle Kontrolllampen leuchten für 1 Sekunde auf, im Display erscheint der Schriftzug AQUALTIS; im Anschluss schaltet die Kontrollleuchte der Taste  auf Dauerlicht und die Kontrollleuchte START/PAUSE auf Blinklicht.
2. **WAHL DES WASCHPROGRAMMS.** Drehen Sie den PROGRAMMWÄHLSCHALTER nach rechts oder nach links auf das gewünschte Programm; die Bezeichnung des Programms wird im Display angezeigt; dem jeweiligen Programm ist eine Temperatur und Schleudergeschwindigkeit vorgegeben, die nur reduziert werden können. Auf dem Display wird die Programmdauer angezeigt.
3. **EINFÜLLEN DER WÄSCHE.** Öffnen Sie die Gerätetür. Füllen Sie die Wäsche ein. Beachten Sie die maximale Füllmenge laut Programmtabelle.
4. **DOSIERUNG DES WASCHMITTELS.** Ziehen Sie die Waschmittelschublade heraus und füllen Sie das Waschmittel in die entsprechenden Kammern (siehe „Beschreibung Ihres Gerätes“).
5. **SCHLIESSEN SIE DIE GERÄTETÜR.**
6. **INDIVIDUALISIERUNG DES WASCHGANGS.** Dies erwirken Sie über die auf dem Bedienfeld befindlichen Tasten:   **Änderung der Temperat. und/Schleuderdrehzahl.** Das Gerät zeigt automatisch die für das eingestellte Programm vorgesehene maximale Temperatur sowie die maximale Schleudergeschwindigkeit, wenn sie kompatibel mit dem eingestellten Programm sind. Durch Drücken der Taste  kann die Temperatur Schritt für Schritt herabgesetzt werden, bis auf Kaltwäsche (OFF). Durch Drücken der Taste  kann die Schleudergeschwindigkeit Schritt für Schritt herabgesetzt werden, bis auf die Abwahl des Schleudergangs (OFF). Ein weiterer Druck auf die Tasten setzt die Einstellungen wieder auf die maximalen Werte.
! Ausnahme: Wird das Waschprogramm BAUMWOLLE WEISS eingestellt, kann die Temperatur bis auf 90° erhöht werden.

Trocknungsprogramm einstellen

Beim ersten Drücken der Taste  wählt die Maschine automatisch die maximale Trockenstufe, die mit dem ausgewählten Programm kompatibel ist. Weiteres Drücken der Taste senkt die Trockenstufe und dann die Trockenzeit bis zum völligen Ausschluss "OFF". Ein weiterer Druck auf die Tasten setzt die Einstellungen wieder auf die maximalen Werte.

Es kann zwischen zwei Trocken-Möglichkeiten gewählt werden:

A - Nach Zeit: von 20' bis 180'.

B - Nach Feuchtigkeitsgrad der getrockneten Wäsche:

Bügeln: noch leicht feuchte, einfach zu bügelnde Wäscheteile.

Aufhängen: ideal für Kleidungsstücke, die nicht komplett trocken zu sein brauchen.

Falten: geeignet für Kleidungsstücke, die ohne Bügeln in den Schrank geräumt werden können.



Extra: geeignet für Kleidungsstücke, die komplett trocken sein müssen wie Frotteehandtücher und Bademäntel.

Bei Überschreitung der max. Füllmenge der Wäscheladung für waschen und trocknen in einem Programmablauf (Programmtabelle), aktivieren Sie zuerst das Waschprogramm. Nach Ablauf des Waschprogramms teilen Sie die Waschlading so auf, dass nur die max. mögliche Füllmenge zum Trocknen in der Trommel verbleibt. Befolgen Sie daraufhin die Anleitungen des Abschnitts "Nur Trocknen". Wiederholen Sie dasselbe nun mit der restlichen Wäschemenge. Im Anschluss an den Trockenvorgang folgt immer eine kurze Abkühlzeit.

Nur Trocknen

Wählen Sie mit dem Programmwählschalter einen Trockenvorgang  entsprechend dem Stofftyp. Es kann auch die gewünschte Trockenstufe oder -zeit mit der Taste TROCKEN eingestellt werden.

Die Startzeitvorwahl einstellen.

Zur Vorwahl der Startzeit des eingestellten Programms drücken Sie die entsprechende Taste, bis die gewünschte Zeitverschiebung angezeigt wird. Bei der Einstellung wird die Startzeit zusammen mit der Anzeige "Start in:" und das Symbol  blinkend angezeigt. Nachdem die Startzeit eingestellt wurde, zeigt das Display das Symbol  feststehend und das Display kehrt zur Anzeige der Dauer des eingestellten Zyklus "Ende in:" und der Zyklusdauer zurück. Wird die Taste STARTZEITVORWAHL einmal gedrückt, dann wird die zuvor eingestellte Startzeit angezeigt. Nach dem Start zeigt das Display die Anzeige "Start in:" und die Verzögerungszeit. Sobald die Verzögerungszeit abgelaufen ist, startet die Maschine und auf dem Display wird die Anzeige "Ende in:" und die Restzeit bis zum Zyklusende angezeigt. Um die Startzeitvorwahl zu deaktivieren, drücken Sie die Taste, bis auf dem Display der Schriftzug OFF eingeblendet wird; das Symbol  erlischt.

Änderung der Eigenschaften des Waschgangs.

- Drücken Sie die Taste, um die Zusatzfunktion einzustellen; im Display wird die Bezeichnung der Funktion angezeigt, und die Kontrollleuchte der jeweiligen Taste leuchtet auf.
- Drücken Sie die Taste erneut, um die Zusatzfunktion auszuschalten; im Display wird OFF angezeigt, und die Kontrollleuchte erlischt.

! Lässt sich eine Waschoption nicht mit dem gewählten Programm kombinieren, blinkt die entsprechende Anzeige, es ertönt ein akustisches Signal (3 Signaltöne) und die Funktion wird nicht aktiviert.

! Ist die gewählte Zusatzfunktion mit einer anderen, bereits eingestellten nicht kompatibel, blinkt die Anzeige der ersten Option, wird deaktiviert und nur die zweite Funktion wird aktiviert.

! Die Zusatzfunktionen können eine Änderung der empfohlenen Ladungsmenge und/oder Waschzeit bewirken.

7. **STARTEN DES PROGRAMMS.** Drücken Sie die Taste START/PAUSE. Die Kontrollanzeige leuchtet und die Gerätetür wird gesperrt (Kontrollleuchte TÜRSPERRE  eingeschaltet). Während des Programmablaufs leuchten die entsprechenden Symbole auf, um die jeweils erreichte Phase anzuzeigen. Um ein bereits laufendes Programm zu ändern, schalten Sie das Gerät auf Pause, drücken Sie hierzu die Taste START/PAUSE, wählen Sie daraufhin das gewünschte Programm und drücken Sie erneut die Taste START/PAUSE. Zum Öffnen der Gerätetür während eines Zyklus drücken Sie die Taste START/PAUSE; ist die Kontrollleuchte TÜRSPERRE  ausgeschaltet, kann die Gerätetür geöffnet werden. Drücken Sie die Taste START/PAUSE erneut, um das Programm an der Stelle, an der es unterbrochen wurde, wieder in Gang zu setzen.
8. **ENDE DES PROGRAMMS.** Dieses wird durch die Leuchtanzeige END angezeigt. Die Gerätetür kann geöffnet werden. Blinkt die Kontrollleuchte START/PAUSE, muss die Taste gedrückt werden, um den Waschgang abzuschließen. Öffnen Sie die Gerätetür, nehmen Sie die Wäsche heraus und schalten Sie das Gerät aus.

! Möchten Sie ein bereits in Gang gesetztes Waschprogramm löschen, halten Sie die Taste  gedrückt, bis der Zyklus unterbrochen wird und sich das Gerät ausschaltet.

Programme und Zusatzfunktionen

DE

Programmtabelle

Symbole	Beschreibung des Programms	Max. Temp. (°C)	Max. Schleudergeschwindigkeit (U/min)	Trocknen	Waschmittel und Zusätze				Max. Beladungsmenge (kg)	Programmdauer	
					Vorwäsche	Waschmittel	Weichspüler	Bleichmittel			
Programme Baumwolle											
	Baumwolle mit Vorwäsche (Füllen Sie das Waschpulver in die entsprechende Kammer ein).	90°	1400	●	●	●	●	-	9	(*) Die Programmdauer kann auf dem Display abgelesen werden.	
	Baumwolle Weiß (1) : stark verschmutzte Weiß- und farbechte Buntwäsche.	60° (Max. 90°)	1400	●	-	●	●	●	9		
	Baumwolle Weiß (2) : stark verschmutzte Weiß- und empfindliche Buntwäsche.	40°	1400	●	-	●	●	●	9		
	Baumwolle Farbig (3)	40°	1400	●	-	●	●	●	9		
	Jeans	40°	800	●	-	●	●	-	4		
Spezialprogramme											
	Baby : stark verschmutzte empfindliche Buntwäsche.	40°	800	●	-	●	●	●	4		
	Mix 30° : zum kurzen Auffrischen leicht verschmutzter Wäsche (nicht geeignet für Wolle, Seide und Handwäsche).	30°	800	●	-	●	●	-	3,5		
	Kunstfaser widerstandsfähig	60°	800	●	-	●	●	●	4		
	Seide : Kleidungsstücke aus Seide, Viskose und Feinwäsche.	30°	0	-	-	●	●	-	2		
	Wolle : Wolle, Kaschmir usw.	40°	800	●	-	●	●	-	2		
Trocknenprogramme											
	"Waschen & Trocknen"	30°	1400	●	-	●	●	-	1		
	Trocknen "Baumwolle"	-	-	●	-	-	-	-	6		
	Trocknen "Kunstfaser"	-	-	●	-	-	-	-	4		
	Trocknen "Wolle"	-	-	-	-	-	-	-	1,5		
Teilprogramme											
	Spülgang	-	1400	●	-	-	●	●	9		
	Schleudergang	-	1400	●	-	-	-	-	9		
	Abauf	-	0	-	-	-	-	-	9		

(*) Hinweis: nach etwa 10 Minuten nach dem START, errechnet die Maschine die Restlaufzeit unter Berücksichtigung der Ladung neu und zeigt sie an.

Für alle Testinstitute:

- 1) Prüfprogramm gemäß EN 50229: Programm und eine Temperatur von 60°C einstellen.
- 2) Langes Baumwollprogramm: Programm und eine Temperatur von 40°C einstellen.
- 3) Kurzes Baumwollprogramm: Programm und eine Temperatur von 40°C einstellen.

Zusatzfunktionen

Super Wash

Diese Zusatzfunktion verbessert die Waschergebnisse durch eine erhöhte Wassermenge am Anfang des Programms und eine verlängerte Programmlaufzeit. Diese Funktion ermöglicht das Entfernen selbst der hartnäckigsten Flecken. Kann **mit** oder **ohne** Bleichmittel verwendet werden.

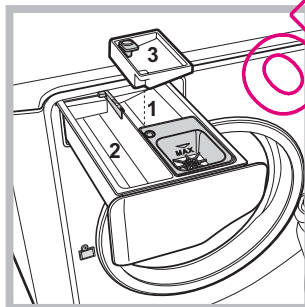

Möchten Sie auch Bleichen, dann setzen Sie die mitgelieferte, zusätzliche Kammer **3** in Kammer **1** ein. Bei der Dosierung des Bleichmittels darf der auf dem Zentralstift mit „max“ gekennzeichnete Höchststand (siehe Abbildung) nicht überschritten werden.

Wenn Sie nur bleichen möchten, ohne einen kompletten Waschgang

durchzuführen, dann geben Sie das Bleichmittel in die Zusatzkammer **3**, stellen Sie das Programm „Spülgang“ ein und aktivieren Sie die Funktion „Super Wash“ .

! Diese Funktion kann zu den Programmen , , , , , , , ,

Bügelleicht

Wird diese Zusatzfunktion eingestellt, werden Waschgang und Schleudergang entsprechend geändert, um Knitterbildung zu vermindern. Am Ende des Waschgangs erfolgt eine sanfte Umdrehung der Trommel; die Kontrollleuchten „Bügelleicht“ und START/PAUSE blinken. Drücken Sie die Taste START/PAUSE

oder „Bügelleicht“, um den Waschgang abzuschließen. Wird das Programm „Seide“ eingestellt, unterbricht Ihr Gerät das Programm, ohne das Wasser abzupumpen. Ihre Wäsche bleibt so im letzten Spülwasser liegen, und die Kontrollleuchte „Bügelleicht“ blinkt. Zum Abpumpen des Wassers zu muss die Taste START/PAUSE oder die Taste „Bügelleicht“ gedrückt werden.

! Diese Funktion kann zu den Programmen , , , , , , , ,

! Wenn Sie Ihre Wäsche auch trocknen möchten, kann diese Funktion nur gleichzeitig mit der Trockenstufe „Bügeln“ eingestellt werden.

Zeitsparer

Wird diese Option gewählt, wird die Programmdauer um 30%-50% reduziert, wodurch Wasser und Energie gespart werden können. Verwenden Sie diesen Zyklus leicht verschmutzte Wäsche.

! Diese Funktion kann zu den Programmen , , , , , , , ,

Extra Spülen

Wählen Sie diese Zusatzfunktion, wird die Spülwirkung verbessert und somit ein optimales Ausspülen von Waschmittelresten garantiert. Dies ist besonders empfehlenswert bei sehr empfindlicher Haut bzw. aschmittellallergien. Es empfiehlt sich, diese Funktion bei voller Wäschebeladung oder bei hohen Waschmitteldosierungen zuzuschalten.

! Diese Funktion kann zu den Programmen , , , , , , , ,

Waschmittel und Wäsche

DE

Waschmittel

Die Wahl des Waschmittels und der Waschmittelmenge hängt von der Gewebeat (Baumwolle, Wolle, Seide ...), der Farbe, der Waschttemperatur, der Stärke der Verschmutzung und der Wasserhärte ab. Dosieren Sie das Waschmittel gemäß Herstellerangaben exakt, um Verschwendung zu vermeiden und die Umwelt zu schonen: obwohl sie biologisch abbaubar sind, beinhalten Sie dennoch Stoffe, die die Umwelt belasten.

Es empfiehlt sich:

- Waschmittel in Pulverform für Weißwäsche und für die Vorwäsche zu verwenden,
 - flüssige Waschmittel für empfindliche Baumwollwäsche und für alle Waschprogramme bei Niedrigtemperaturen,
 - und flüssige Feinwaschmittel für Wolle und Seide.
- Flüssigwaschmittel dürfen erst unmittelbar vor dem Start des Programms in die entsprechende Kammer, oder in eine Dosierkugel, eingefüllt werden. Bei der Benutzung von Flüssigwaschmitteln sollte kein Programm mit Vorwäsche verwendet werden.

! Verwenden Sie keine Handwaschmittel, diese verursachen eine zu hohe Schaumbildung.

Vorsortieren der Wäsche

- Falten Sie die Wäsche auseinander, bevor Sie sie in die Trommel legen.
- Trennen Sie die Wäsche je nach Gewebeat (siehe *Waschetikettensymbol*) und Farbe. Weißwäsche ist immer getrennt zu waschen.
- Entleeren Sie alle Taschen und kontrollieren Sie die Knöpfe.
- Das in der „*Programmtabelle*“ angegebene Gewicht, beschreibt die maximale Ladung Trockenwäsche und darf nicht überschritten werden.

Wie schwer ist Wäsche?

1 Betttuch	400-500 g
1 Kopfkissenbezug	150-200 g.
1 Tischdecke	400-500 g
1 Bademantel	900-1200 g
1 Handtuch	150-250 g
1 Jeanshose	400-500 g
1 Oberhemd	150-200 g.

Waschhinweise

Jeans: wählen Sie das Spezialprogramm „Jeans“ für alle Wäschestücke aus „Denimstoff“; wenden Sie die Wäschestücke auf links und verwenden Sie ein Flüssigwaschmittel.

Baby: wählen Sie das Spezialprogramm „Baby“ um die durch Kinder verursachten, typischen Flecken zu beseitigen und die Waschmittel optimal auszuspülen auch um Allergien an der empfindlichen Kinderhaut zu vermeiden. Dieser Zyklus reduziert das Bakterienaufkommen durch eine Erhöhung der Wassermenge und wurde optimiert für die Verwendung von speziellen desinfizierenden Waschmittelzusätzen. Am Ende des Waschganges erfolgen einige langsame

und sanfte Trommelumdrehungen. Drücken Sie abschließend die Taste START/PAUSE.

Seide: Wählen Sie das Spezialprogramm „Seide“ zum Waschen aller Kleidungs- bzw. Wäschestücke aus Seide. Es empfiehlt sich der Einsatz von Feinwaschmittel.

Gardinen: Verwenden Sie das Programm „Seide“ Gardinen zusammengefaltet in einem Kissenbezug oder in einem netzartigen Beutel waschen.

Wolle: Der WASCHTROCKNER ist der einzige, der mit dem „Woolmark Platinum Care“-Siegel (M.0508) von The Woolmark Company ausgezeichnet wurde. Dieses Siegel zertifiziert diese Waschmaschine als Gerät für eine besonders schonende Maschinenwäsche aller Kleidungsstücke aus Wolle, auch solcher, die das Etikett „nur Handwäsche“ tragen. Mit dem Programm „Wolle“ lassen sich sämtliche Wollwäsche bedenkenlos waschen, wobei beste Waschergebnisse erreicht werden.

Hartnäckige Flecken: Diese sollten vor dem Waschen vorbehandelt werden. Verwenden Sie das Programm für Baumwolle mit Vorwäsche.

Waschen & Trocknen ist speziell für die schnelle Wäsche von wenig verschmutzten Wäschestücken. Mit diesem Programm können bis zu 1 kg in nur 60 Minuten gewaschen und getrocknet werden. Für ein optimales Resultat verwenden Sie Flüssigwaschmittel; behandeln Sie Bündchen, Kragen und Flecken vor.

System zur Auswuchtung der Wäscheladung

Um starke Vibrationen zu vermeiden, wird die Wäsche vor dem Schleudern durch spezielle Trommelbewegungen gleichmäßig verteilt. Sollte die Wäscheladung nach Ablauf mehrerer Versuche immer noch nicht korrekt verteilt sein, schleudert das Gerät die Wäsche bei einer niedrigeren Schleudergeschwindigkeit. Sollte die Wäsche extrem ungleichmäßig verteilt sein, führt das Gerät anstelle des Schleuderganges einen Wäscheverteilungs-Zyklus durch. Um eine optimale Verteilung der Wäscheladung und somit eine korrekte Auswuchtung zu ermöglichen, sollten große und kleine Wäscheteile gemischt eingefüllt werden.

Vorsichtsmaßnahmen und Hinweise

! Der WASCHTROCKNER wurde nach den strengsten internationalen Sicherheitsvorschriften entworfen und gebaut. Nachstehende Hinweise werden aus Sicherheitsgründen genannt und sollten aufmerksam gelesen werden

Allgemeine Sicherheit

- Dieses Gerät wurde ausschließlich für den Einsatz im privaten Haushalt konzipiert.
- Dieses Gerät ist nicht zur Verwendung durch Personen (einschließlich Kinder) mit eingeschränkten körperlichen, geistigen oder sensorialen Fähigkeiten oder ohne ausreichende Erfahrung und Kenntnis geeignet, es sei denn, sie werden durch eine für ihre Sicherheit verantwortliche Person beaufsichtigt und eingewiesen. Kinder müssen beaufsichtigt werden, um sicherzustellen, dass sie nicht mit dem Gerät spielen.
 - Trocken Sie keine nicht gewaschenen Wäschestücke.
 - Wäschestücke, die mit Substanzen wie Speiseöl, Nagellackentferner, Alkohol, Benzin, Kerosin, Fleckenentfernern, Terpentin, Wachse und Stoffe zum Entfernen von Wachsen verschmutzt sind, müssen in warmem Wasser mit einer größeren Menge Waschmittel gewaschen werden, bevor Sie in den Trockner gegeben werden dürfen.
 - Gegenstände wie Schaumgummi (Latex), Duschhauben, wasserdichte Textilien, Artikel mit einer Gummiseite oder Kleidung oder Kissen mit Latexanteilen dürfen nicht in dem Wäschetrockner getrocknet werden.
 - Weichspüler oder ähnliche Produkte müssen gemäß der Anweisungen des Herstellers verwendet werden.
 - Die Endphase eines Trockenzyklus erfolgt ohne Hitze (Abkühlzyklus), damit die Wäsche nicht beschädigt wird.
- **ACHTUNG:** Halten Sie den Wäschetrockner nie vor Ablauf des Trockenprogramms an. Nehmen Sie in diesem Fall die Wäsche schnell aus dem Gerät heraus und hängen Sie sie sofort auf, damit sie abkühlen kann.
- Berühren Sie das Gerät nicht, wenn Sie barfuß sind, und auch nicht mit nassen oder feuchten Händen oder Füßen.
- Ziehen Sie den Netzstecker nicht am Netzkabel aus der Steckdose, sondern nur am Netzstecker selbst.
- Berühren Sie nicht das Ablaufwasser, es könnte sehr heiß sein.
- Öffnen Sie die Gerätetür nicht mit Gewalt: Der Sicherheits-Schließmechanismus könnte hierdurch beschädigt werden.
- Bei etwaigen Störungen versuchen Sie bitte nicht, Innenteile selbst zu reparieren.
- Halten Sie Kinder stets von dem in Betrieb befindlichen Gerät fern.
- Sollte es erforderlich sein, das Gerät zu versetzen, sollten hierfür 2 oder 3 Personen verfügbar sein. (Vorsichtig vorgehen). Versetzen Sie es niemals allein, das Gerät ist äußerst schwer.
- Bevor Sie die Wäsche einfüllen, stellen Sie bitte sicher, dass die Wäschetrommel leer ist.
- Während des Trocknens kann die Gerätetür heiß werden.
- Trocknen Sie keine Wäsche, die in brennbaren Lösemitteln (wie Trielin) gewaschen wurde.
- Trocknen Sie weder Schaumgummi noch ähnliche Elastomer bzw. Gummimaterialien.
- Vergewissern Sie sich, dass der Wasserhahn während des Trocknens auf ist.

Entsorgung

- Entsorgung des Verpackungsmaterials: Bitte befolgen Sie die lokalen Richtlinien zur Entsorgung und Wiederverwertung des Verpackungsmaterials.
- Die europäische Richtlinie 2002/96/EG über Elektro- und Elektronik-Altgeräte schreibt vor, dass Haushaltsgeräte nicht mit dem normalen Müll zu entsorgen sind. Altgeräte sind zwecks Optimierung der Rückgewinnungs- und Recyclingrate der Gerätematerialien einer gesonderten Sammelstelle zuzuführen, um Schäden für die Gesundheit und die Umwelt zu vermeiden. Das durchgestrichene Abfalleimersymbol, weist darauf hin, dass eine getrennte Entsorgung vorgeschrieben ist. Für weitere Informationen hinsichtlich der ordnungsgemäßen Entsorgung von Haushaltsgeräten wenden Sie sich bitte an Ihren Händler oder an die zuständige kommunale Stelle.

Manuelles Öffnen der Gerätetür

Sollte die Gerätetür aufgrund eines Stromausfalls nicht geöffnet werden können, gehen Sie wie folgt vor, um die Wäsche entnehmen und somit aufhängen zu können:

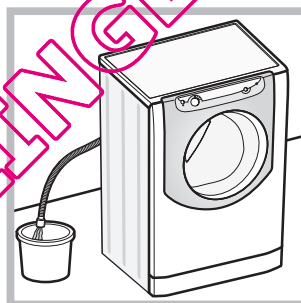

3. Nehmen Sie die Abdeckung an der Gerätefront ab (siehe Abbildung auf nachfolgender Seite).

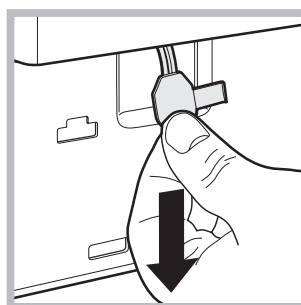
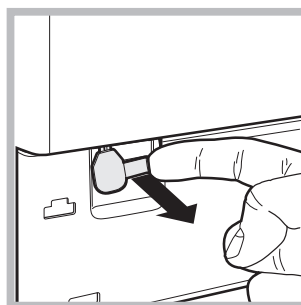

1. Ziehen Sie den Netzstecker aus der Steckdose.
2. Stellen Sie sicher, dass der Wasserstand im Innern des Gerätes die Gerätetür nicht übersteigt, andernfalls lassen Sie das überschüssige Wasser, so wie auf der Abbildung veranschaulicht, durch den Ablaufschlauch in einen Eimer ablaufen.

4. Entfernen Sie mithilfe der Zunge (nach vorne ziehen) die Kunststoff-Spannvorrichtung aus der Arretierung. Ziehen Sie die Spannvorrichtung jetzt nach unten, bis ein deutliches Klicken anzeigt, dass die Tür entriegelt ist.

5. Öffnen Sie die Gerätetür. Wenn das nicht möglich ist, wiederholen Sie die Schritte aus Punkt 4.
6. Arretieren Sie die Kunststoffflasche wieder an der beschriebenen Stelle

Reinigung und Pflege

DE

Abstellen der Wasser- und Stromversorgung

- Drehen Sie den Wasserhahn nach jedem Waschvorgang zu. Hierdurch wird der Verschleiß der Wasseranlage verringert und Wasseraustritte vermieden.
- Ziehen Sie den Netzstecker aus der Steckdose, bevor Sie Ihr Gerät reinigen.

Reinigung des Gerätes

Die Gehäuseteile und die Teile aus Gummi können mit einem, mit warmer Spülmittellauge angefeuchteten Tuch gereinigt werden. Vermeiden Sie den Einsatz von Löse- und Scheuermitteln.

Reinigung der Waschmittelschublade

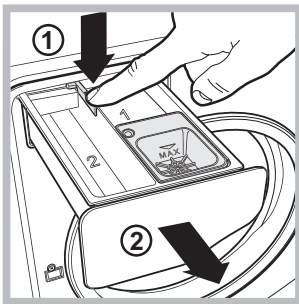

Drücken Sie auf den Arretierhebel (1) und ziehen Sie die Waschmittelschublade nach vorne heraus (2) (siehe Abbildung). Spülen Sie diese regelmäßig unter fließendem Wasser gründlich aus.

Pflege der Wäschetrömmel

- Lassen Sie die Gerätetür stets leicht offen stehen, um die Bildung unangenehmer Gerüche zu vermeiden.

Reinigung der Pumpe

Ihr Gerät ist mit einer selbstreinigenden Pumpe ausgerüstet, eine Wartung ist demnach nicht erforderlich. Es könnte jedoch vorkommen, dass kleine Gegenstände (Münzen, Knöpfe) in die Fremdkörperfalle geraten.

! Vergewissern Sie sich, dass der Waschgang abgeschlossen ist und ziehen Sie den Netzstecker heraus.

Zugang zur Fremdkörperfalle:

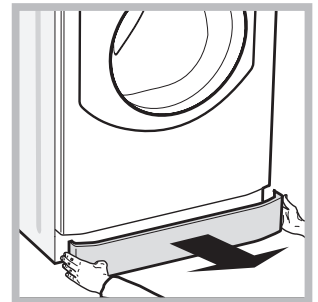
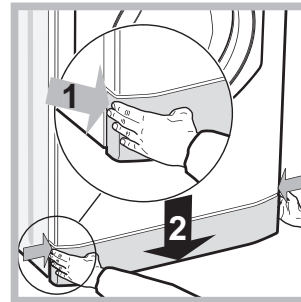

1. Nehmen Sie die Abdeckung an der Gerätefront ab, indem Sie zur Mitte hin drücken, dann drücken Sie beide Seiten nach unten und ziehen sie heraus (siehe Abbildungen).

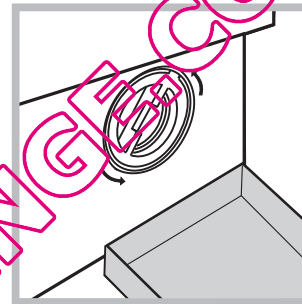

2. Nehmen Sie einen Behälter zum Auffangen des auslaufenden Wassers (ca. 1,5 Liter) zur Hand (siehe Abbildung);
3. Drehen Sie den Deckel gegen den Uhrzeigersinn ab (siehe Abbildung);

4. Reinigen Sie das Innere gründlich;
5. Schrauben Sie den Deckel wieder auf.
6. Bringen Sie die Abdeckung wieder an. Stellen Sie hierbei sicher, dass die Haken in die Schlitze eingreifen, bevor Sie die Abdeckung fest andrücken.

Kontrolle des Wasserzulaufschlauchs

Kontrollieren Sie den Zulaufschlauch mindestens einmal im Jahr. Weist er Risse bzw. Brüche auf, muss er ausgetauscht werden. Der starke Druck während des Waschprogramms könnte zu plötzlichem Platzen führen.

Störungen und Abhilfe

DE

Bei Funktionsstörung: Bevor Sie sich an den Technischen Kundendienst wenden (siehe „Kundendienst“), vergewissern Sie sich zuerst, ob es sich nicht um eine Kleinigkeit handelt, die Sie selbst beheben können. Ziehen Sie hierzu nachstehendes Verzeichnis zu Rate.

Störungen:

Das Gerät schaltet sich nicht ein.

Der Waschgang startet nicht.

Das Gerät zieht kein Wasser.

Die Gerätetür bleibt gesperrt.

Das Gerät zieht laufend Wasser und pumpt es laufend ab.

Das Gerät pumpt nicht ab und schleudert nicht.

Das Gerät vibriert zu stark während des Schleuderns.

Das Gerät ist undicht.

Die Symbole des „Programmablaufs“ blinken gemeinsam mit der ON/OFF Kontrollleuchte in kurzen Abständen.

Es bildet sich zu viel Schaum.

Die Gerätetür bleibt gesperrt.

Der Wäschetrockner trocknet nicht.

Mögliche Ursachen / Lösungen:

- Der Stecker steckt nicht in der Steckdose, oder nicht so, dass der Kontakt hergestellt wird.
- Der Strom ist ausgefallen.
- Die Gerätetür ist nicht ganz geschlossen.
- Die Taste START/PAUSE wurde nicht gedrückt.
- Der Wasserhahn ist nicht aufgedreht.
- Es wurde ein verzögerter Start gewählt.
- Der Zufuhrschlauch ist nicht am Wasserhahn angeschlossen.
- Der Schlauch ist geknickt.
- Der Wasserhahn ist nicht aufgedreht.
- Es ist kein Wasser da.
- Der Druck ist unzureichend.
- Die Taste START/PAUSE wurde nicht gedrückt.
- Durch Auswahl des Programmzyklus „Baby“ oder der Option „Bügelleicht“ führt der WÄSCHTROCKNER am Ende des Zyklus langsame Drehungen der Trommel aus; um den Zyklus zu beenden drücken Sie die Taste START/PAUSE oder die Taste „Bügelleicht“. Durch Auswahl des Zyklus „Seide“ beendet das Gerät den Zyklus ohne das Wasser abzupumpen. Zum Abpumpen des Wassers und um die Wäsche herausnehmen zu können muss die Taste START/PAUSE oder die Taste „Bügelleicht“ gedrückt werden.
- Der Ablaufschlauch befindet sich nicht auf der vorgeschriebenen Höhe, d.h. 65 – 100 cm vom Boden (siehe „Installation“).
- Das Schlauchende liegt unter Wasser (siehe „Installation“).
- Falls Sie in einer der obersten Etagen eines Gebäudes wohnen, kann es vorkommen, dass sich im Syphon ein Vakuum bildet, und dadurch ständig Wasser ansaugt und wieder abpumpt wird. Zur Lösung dieser Probleme bietet der Handel spezielle Syphonventile an.
- Der Abfluss der Hausinstallation wurde nicht mit einer Entlüftungsöffnung versehen.
- Das Programm sieht kein Abpumpen vor: Bei einigen Programmen muss es von Hand eingestellt werden (siehe „Programme und Zusatzfunktionen“).
- Die Zusatzfunktion „Bügelleicht“ wurde zugeschaltet: zur Beendigung des Programms Taste START/PAUSE drücken (siehe „Programme und Zusatzfunktionen“).
- Der Ablaufschlauch ist geknickt (siehe „Installation“).
- Die Ablaufleitung ist verstopft.
- Die Transportsicherungen wurden nicht entfernt (siehe „Installation“).
- Das Gerät steht nicht eben (siehe „Installation“).
- Das Gerät steht zu eng zwischen der Wand und einem Möbel (siehe „Installation“).
- Das Gerät wurde nicht gleichmäßig beladen (siehe „Waschmittel und Wäsche“).
- Der Zulaufschlauch wurde nicht ordnungsgemäß aufgeschraubt (siehe „Installation“).
- Die Waschmittelschublade ist verstopft (zur Reinigung siehe „Wartung und Pflege“).
- Der Ablaufschlauch ist nicht korrekt befestigt (siehe „Installation“).
- Schalten Sie das Gerät aus und ziehen Sie den Netzstecker; warten Sie daraufhin ca. 1 Minute und schalten Sie es wieder ein. Bleibt die Störung bestehen, kontaktieren Sie bitte den Kundendienst.
- Das Waschmittel ist für Waschmaschinen nicht geeignet (es muss mit der Aufschrift „Für Waschmaschinen“, „Für Handwäsche und Waschmaschinen“ usw. versehen sein).
- Es wurde zu hoch dosiert.
- Entsperren Sie die Gerätetür von Hand (siehe „Vorsichtsmaßnahmen und Hinweise“).
- Der Stecker steckt nicht in der Steckdose, oder nicht so, dass der Kontakt hergestellt wird.
- Der Strom ist ausgefallen.
- Das Füllfenster ist nicht richtig geschlossen.
- Es wurde ein verzögerter Start gewählt.
- Der TROCKNEN befindet sich auf Position OFF.

Bevor Sie den Kundendienst anfordern:

- Prüfen Sie, ob einige Kontrollen vorab selbst durchgeführt werden (*siehe "Störungen und Abhilfe"*);
- Starten Sie daraufhin das Programm erneut, um sicherzustellen, dass die Störung auch wirklich behoben wurde;
- Ist dies nicht der Fall, wenden Sie sich bitte an den autorisierten Kundendienst.

! Im Falle einer fehlerhaften Installation oder eines unkorrekten Gebrauchs wird der Einsatz eventuell in Rechnung gestellt.

! Beauftragen Sie bitte niemals unbefugtes Personal.

Geben Sie bitte Folgendes an:

- die Art der Störung;
- das Gerätemodell (Mod.);
- die Seriennummer (S/N).

Diese Angaben ersehen Sie auf dem am Gerät befindlichen Typenschild.

! **Hinweis:** Um den "Demo Mode" zu verlassen drücken Sie gleichzeitig für 3 Sek. die beiden Tasten "ON/OFF"  und "START/PAUSE" .

QUELLAVELINGE.COM