

Sommaire

Consignes de sécurité	2	Programmes de lavage	14
Instructions de sécurité	3	Entretien et nettoyage	17
Description de l'appareil	5	En cas d'anomalie de fonctionnement	19
Bandeau de commande	6	Caractéristiques techniques	22
Première utilisation	8	Valeurs de consommation	23
Personnalisation	8	Installation	23
Utilisation quotidienne	9	En matière de protection de l'environnement	25
Conseils utiles	12		

Sous réserve de modifications.

Consignes de sécurité

Avant d'installer et d'utiliser cet appareil, lisez soigneusement les instructions fournies. Le fabricant ne peut être tenu pour responsable des dommages et blessures liés à une mauvaise installation ou utilisation. Conservez toujours cette notice avec votre appareil pour vous y référer ultérieurement.

Sécurité des enfants et des personnes vulnérables

⚠ Avertissement Risque d'asphyxie, de blessure ou d'invalidité permanente.

- Cet appareil n'est pas conçu pour être utilisé par des personnes (y compris des enfants) dont les facultés physiques, sensorielles ou mentales sont réduites, ou qui manquent d'expérience et de connaissances, à moins qu'une personne responsable de leur sécurité ne les supervise ou leur donne des instructions sur la manière de l'utiliser.
- Ne laissez pas les enfants jouer avec l'appareil.
- Ne laissez pas les emballages à la portée des enfants.
- Ne laissez pas les détergents à la portée des enfants.
- Tenez les enfants et les animaux éloignés du hublot de l'appareil lorsque celui-ci est ouvert.
- Si l'appareil est équipé d'un dispositif de sécurité enfants, nous vous recommandons de l'activer.

Sécurité générale

- Avant toute opération d'entretien, éteignez l'appareil et débranchez la fiche de la prise secteur.
- Ne modifiez pas les caractéristiques de cet appareil.

- Respectez la charge maximale de 8 kg (reportez-vous au chapitre « Tableau des programmes »).
- Si le câble d'alimentation est endommagé, il doit être remplacé par le fabricant, son atelier d'entretien ou un technicien qualifié afin d'éviter tout danger.
- La pression de l'eau en service (minimale et maximale) doit être comprise entre 0,5 bar (0,05 MPa) et 8 bar (0,8 MPa)
- Les orifices d'aération situés à la base (si présents) ne doivent pas être obstrués par de la moquette.
- L'appareil doit être raccordé au circuit d'eau à l'aide des tuyaux neufs fournis. N'utilisez pas de tuyaux provenant d'anciens appareils.



Instructions de sécurité

Installation

- Retirez l'intégralité de l'emballage et les boulons de transport.
- Conservez les boulons de transport. Si vous devez déplacer à nouveau l'appareil, il est conseillé de bloquer le tambour.
- N'installez pas et ne branchez pas un appareil endommagé.
- N'installez pas l'appareil ou ne l'utilisez pas dans un endroit où la température ambiante est inférieure à 0 °C ou dans un endroit exposé aux intempéries.
- Suivez scrupuleusement les instructions d'installation fournies avec l'appareil.
- Assurez-vous que le sol sur lequel vous installez l'appareil est plat, stable et résistant à la chaleur et propre.
- N'installez pas l'appareil dans un endroit où il ne pourrait pas être complètement ouvert.
- Soyez toujours vigilants lorsque vous déplacez l'appareil car il est lourd. Portez toujours des gants de sécurité.
- Assurez-vous que de l'air circule entre l'appareil et le sol.
- Réglez les pieds pour laisser un espace suffisant entre l'appareil et la surface en moquette.

Branchement électrique



Avertissement Risque d'incendie ou d'électrocution.

- L'appareil doit être relié à la terre.
- Vérifiez que les données électriques figurant sur la plaque signalétique correspondent à celles de votre réseau. Si ce n'est pas le cas, contactez un électricien.
- Utilisez toujours une prise de courant de sécurité correctement installée.
- N'utilisez pas d'adaptateurs multiprises ni de rallonges.
- Veillez à ne pas endommager la fiche secteur ni le câble d'alimentation. Contactez le service après-vente ou un électricien pour remplacer le câble d'alimentation s'il est endommagé.
- Ne branchez la fiche d'alimentation à la prise de courant qu'à la fin de l'installation. Assurez-vous que la prise de courant est accessible une fois l'appareil installé.
- Ne tirez jamais sur le câble d'alimentation pour débrancher l'appareil. Tirez toujours sur la fiche.
- Ne touchez jamais le câble d'alimentation ni la fiche avec des mains mouillées.
- Cet appareil est conforme aux directives CEE.

Raccordement à l'arrivée d'eau

- Veillez à ne pas endommager les tuyaux de circulation d'eau.
- L'appareil doit être raccordé au circuit d'eau à l'aide des tuyaux neufs fournis. N'utilisez pas de tuyaux provenant d'anciens appareils.

- Avant de brancher l'appareil à des tuyaux neufs ou n'ayant pas servi depuis longtemps, laissez couler l'eau jusqu'à ce qu'elle soit propre.
- Avant d'utiliser l'appareil pour la première fois, assurez-vous de l'absence de fuites.

Utilisation

 **Avertissement** Risque de blessure, de choc électrique, d'incendie, de brûlures ou de dommage matériel à l'appareil.

- Utilisez cet appareil dans un environnement domestique.
- Suivez les consignes de sécurité figurant sur l'emballage du produit de lavage.
- Ne placez pas de produits inflammables ou d'éléments imbibés de produits inflammables à l'intérieur ou à proximité de l'appareil, ni sur celui-ci.
- Ne touchez pas la vitre du hublot pendant le déroulement d'un programme. La vitre peut être chaude.
- Veillez à retirer tout objet métallique du linge avant chaque lavage.
- Ne placez aucun récipient sous l'appareil pour récupérer tout éventuel écoulement. Contactez le service après-vente pour connaître les accessoires disponibles.

Entretien et nettoyage

 **Avertissement** Risque de blessure corporelle ou de dommages matériels.

- Ne pulvérisez pas d'eau ni de vapeur pour nettoyer l'appareil.
- Nettoyez l'appareil avec un chiffon doux humide. Utilisez uniquement des produits de lavage neutres. N'utilisez pas de produits abrasifs, de tampons à récurer, de solvants ni d'objets métalliques.

Mise au rebut

 **Avertissement** Risque de blessure ou d'asphyxie.

- Débranchez l'appareil de l'alimentation électrique.
- Coupez le câble d'alimentation et mettez-le au rebut.
- Retirez le dispositif de verrouillage du hublot pour empêcher les enfants et les animaux de s'enfermer dans l'appareil.

Maintenance

- Contactez le service après-vente pour faire réparer l'appareil. N'utilisez que des pièces de rechange originales.

Description de l'appareil

- 1 Boîte à produits
- 2 Bandeau de commande
- 3 Poignée d'ouverture du hublot
- 4 Plaque signalétique
- 5 Pompe de vidange
- 6 Pieds réglables

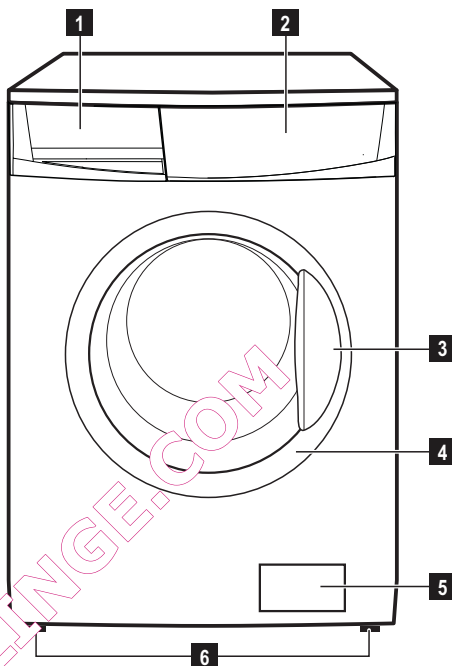

Boîte à produits

 Compartiment destiné au produit de lavage utilisé pour le prélavage et le trempage ou pour le détachant utilisé au cours de la phase de rinçage (si disponible). Le produit de prélavage et de trempage est ajouté au début du programme de lavage. Le détachant est ajouté pendant la phase de rinçage.

 Compartiment destiné au produit de lavage en poudre ou liquide utilisé au cours du lavage principal. Si vous employez un produit de lavage liquide, versez-le **juste avant** de démarrer le programme.

 Compartiment réservé aux additifs liquides (assouplissant, amidon).

Respectez les recommandations de dosage du fabricant et ne dépassez pas le repère « **MAX** » de la boîte à produits. L'assouplissant ou les additifs de type amidon doivent être versés dans le compartiment avant de lancer le programme de lavage.

 **Volet pour produit de lavage en poudre ou liquide** (reportez-vous à la section « Volet pour produit de lavage en poudre ou liquide » du chapitre « Utilisation quotidienne » pour plus d'informations).

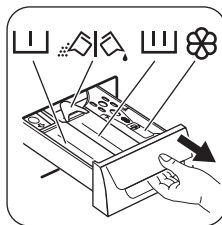

Sécurité enfants

Assurez-vous que ni les enfants ni les animaux domestiques ne pénètrent dans le tambour. L'appareil est doté d'un dispositif spécial pour éviter que cela se produise.

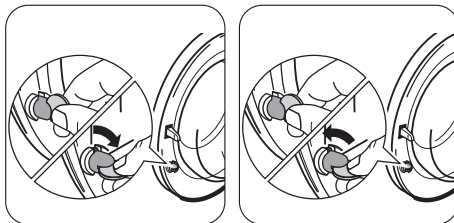

Pour **activer** ce dispositif, faites tourner (sans appuyer dessus) le bouton situé à l'intérieur du hublot vers la droite jusqu'à ce que la rainure soit horizontale. Si nécessaire, utilisez une pièce de monnaie.

Pour **désactiver** ce dispositif et permettre la fermeture du hublot, tournez le bouton vers la gauche jusqu'à ce que la rainure soit verticale.

Bandeau de commande

i À la page suivante se trouve une image du bandeau de commande. Il comporte le sélecteur de programmes, les touches, les voyants et l'afficheur. Ces éléments sont situés tout au long de la notice par les numéros correspondants.

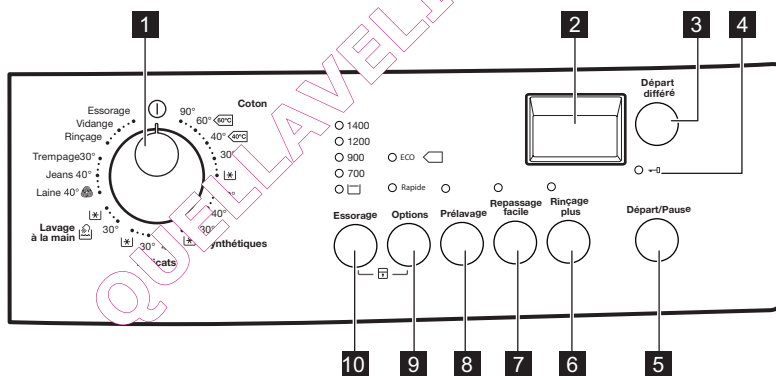

- 1** Sélecteur de programme
- 2** Affichage
- 3** Touche DÉPART DIFFÉRÉ (Départ différé)
- 4** Voyant du hublot
- 5** Touche MARCHE/ARRÊT (Départ/Pause)
- 6** Touche RINÇAGE PLUS (Rinçage plus)
- 7** Touche REPASSAGE FACILE (Repassage facile)

- 8** Touche PRÉLAVAGE (Prélavage)
- 9** Touche OPTIONS (Options)
 - Eco (ECO)
 - Rapide (Rapide)
- 10** Touche de réduction de la vitesse d'essorage (Essorage)

Tableau des symboles

	= Arrêt cuve pleine		= Sécurité enfants
	= Hublot verrouillé		= Lavage à l'eau froide

Sélecteur de programme, touche de sélection de la vitesse d'essorage et options disponibles

Sélecteur de programmes

Il vous permet de mettre l'appareil en fonctionnement ou à l'arrêt et/ou de sélectionner un programme.

Essorage

En appuyant sur cette touche, vous pouvez modifier la vitesse d'essorage du programme sélectionné ou sélectionner l'option Arrêt Cuve Pleine.

Options disponibles :

Arrêt cuve pleine

En choisissant cette option, l'eau du dernier rinçage n'est pas évacuée pour ne pas froisser le linge. L'eau doit être vidangée avant d'ouvrir le hublot. Pour vidanger l'eau, veuillez lire le paragraphe " Fin du programme ".

Rapide

Cycle court pour du linge pas très sale ou du linge qui a seulement besoin d'être rafraîchi. nous vous conseillons de réduire la charge de linge.

Eco

Uniquement pour les articles en coton et synthétiques, peu ou normalement sales à une température de 40°C ou plus. Le temps de lavage sera prolongé et la température sera réduite. Vous pouvez utiliser cette option pour du linge normal, entretenu et de ce fait économiser de l'énergie.

Prélavage

Si vous sélectionnez cette option, la machine effectue un cycle de prélavage avant la phase de lavage principal. La durée de lavage sera prolongée. Cette option est recommandée pour le linge particulièrement sale.

Repassage facile

Avec cette option, le lavage et l'essorage sont effectués en douceur pour éviter de froisser le linge. Le repassage en sera facilité. De plus, l'appareil effectuera des rinçages supplémentaires après certains programmes. Pour certains autres programmes (par ex. coton), la vi-

tesse d'essorage maximale sera automatiquement réduite.

Rinçage plus

Cet appareil est conçu pour consommer peu d'eau. S'il est nécessaire de rincer le linge avec une quantité d'eau supérieure (Rinçage plus), sélectionnez cette option. Le lave-linge effectuera quelques rinçages supplémentaires. Cette option est recommandée pour les personnes allergiques aux produits de lessive, et dans les zones où l'eau est très douce.

Départ/Pause

Cette touche permet de démarrer ou d'interrompre le programme sélectionné.

Départ différé

En appuyant sur cette touche, le programme de lavage peut être différé de 30 min, 60 min, 90 min, 2 heures, ou plus d'une heure en heure jusqu'à un maximum de 20 heures.

4Voyant HUBLOT

Le voyant 4 s'allume lorsque le programme démarre et indique si le hublot peut être ouvert :

- le voyant est allumé : le hublot ne peut pas être ouvert. Le lave-linge fonctionne ou est en mode d'arrêt cuve pleine.
- le voyant est éteint : le hublot peut être ouvert. Le programme de lavage est terminé ou l'eau a été évacuée.
- le voyant clignote : le hublot est en train d'être ouvert.

Affichage

L'affichage indique :

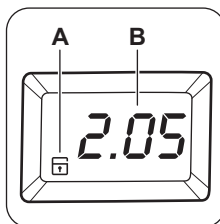

A) Le symbole de la sécurité enfants.

Le symbole s'allume lorsque la fonction correspondante est activée.

B)

• **Durée du programme sélectionné**

Après la sélection d'un programme, la durée est affichée en heures et en minutes (par exemple **2.05**). La durée est calculée automatiquement sur la base de la charge maximale recommandée pour chaque type de textile. Après le départ du programme, la durée restante est réactualisée toutes les minutes.

• **Départ différé**

En appuyant sur la touche correspondante, le délai sélectionné s'affiche pendant quelques secondes, puis la durée du programme sélectionné s'affiche à nouveau. La durée du départ différé sélectionné diminue d'heure en heure puis, lorsqu'il ne reste plus qu'1 heure, de minute en minute.

• **Codes d'alarme**

En cas d'anomalie de fonctionnement, des codes d'alarme peuvent s'afficher, par exemple **E20** (reportez-vous au paragraphe « En cas d'anomalie de fonctionnement »).

• **Erreur de sélection d'option**

Si une option non compatible avec le programme de lavage choisi est sélectionnée, le message **Err** s'affiche en bas de l'écran pendant quelques secondes. Le voyant rouge intégré à la touche **Départ** se met à clignoter.

• **Fin de programme**

Lorsque le programme est terminé, un zéro clignotant (**0**) s'affiche. Le voyant  et le voyant de la touche **Départ** s'éteignent. Le hublot peut désormais être ouvert.

Première utilisation

- Assurez-vous que les raccordements électriques et hydrauliques sont conformes aux instructions d'installation.
- Retirez le bloc en polystyrène et tout autre matériel se trouvant dans le tambour.
- Versez 2 litres d'eau dans le compartiment de lavage principal  de la boîte à produits pour

pour l'eco clapet. Puis lancez un cycle coton à la température maximum, sans placer de linge dans l'appareil, afin d'éliminer du tambour et de la cuve les résidus de matériaux utilisés lors de la fabrication. Versez 1/2 mesure de lessive dans le compartiment de lavage principal et démarrez le programme.

Personnalisation

Signaux sonores

Le lave-linge est doté d'un dispositif sonore qui retentit dans les cas suivants :

- à la fin du cycle
- en cas d'anomalie de fonctionnement.

Appuyez simultanément sur les touches **7** et **8** pendant environ **6 secondes** pour désactiver le signal sonore (sauf en cas d'anomalie de fonctionnement). Appuyez de nouveau sur ces deux touches pour réactiver le signal sonore.

Sécurité enfants

Ce dispositif permet de laisser en toute sécurité l'appareil sans surveillance pendant son fonctionnement, ce

qui permet ainsi d'éviter ainsi tout risque matériel et corporel. Elle reste active même si l'appareil n'est pas en fonctionnement.

Il y a deux types de verrouillage :

1. avant d'appuyer sur la touche **5** : il est alors impossible de démarrer l'appareil.
2. après avoir appuyé sur la touche **5** : il est alors impossible de modifier une option ou un programme.

Pour activer ou désactiver cette option, appuyez simultanément sur les touches **9** et **10** pendant environ 6 secondes jusqu'à ce que le symbole  apparaisse ou disparaisse de l'afficheur.

Utilisation quotidienne

Chargement du linge

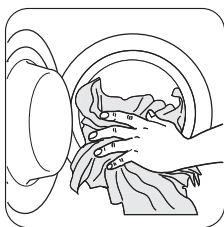

Ouvrez le hublot en tirant la poignée avec précaution vers l'extérieur. Placez les articles un à un dans le tambour, en les dépliant le plus possible. Fermez le hublot.

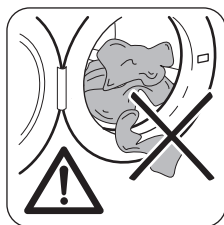

Veillez à ce qu'il n'y ait pas de linge coincé entre le joint et le hublot. Ceci peut provoquer une fuite d'eau ou endommager le linge.

Dosage des produits lessive et de l'adoucissant

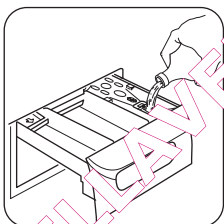
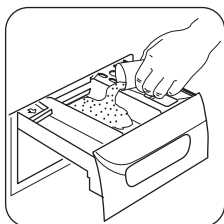

Tirez la boîte à produits jusqu'à la butée. Dosez la lessive en poudre, versez-la dans le compartiment pour le lavage principal (LI) ou dans le compartiment correspondant si l'option me programme sélectionné l'exige (pour plus d'informations, voir le chapitre "Boîte à produits").

Versez, le cas échéant, l'assouplissant dans le bac (SO) sans dépasser le niveau "MAX". Fermez doucement la boîte à produits.

Volet pour produit de lavage en poudre ou liquide.

RELEVÉ - Position pour produit de lavage en POUDRE

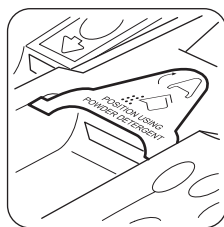

RABATTU - Position pour produit de lavage LIQUIDE



Si le volet n'est pas dans la position souhaitée :

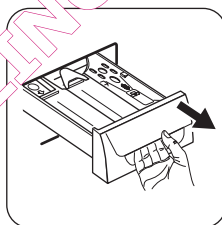

- Tirez la boîte à produits jusqu'à la butée.

Le volet est rabattu alors que vous souhaitez utiliser de la lessive en poudre :

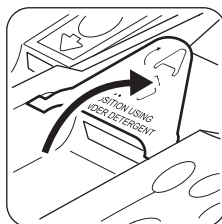

- Relevez le volet.

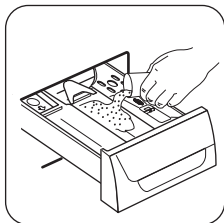

- Dosez le produit de lavage.
- Versez-le dans le compartiment de lavage principal [II].

- i** • Ôtez toute poudre restante du volet.
- Il reste du produit de lavage en poudre dans le compartiment de lavage principal à la fin du programme de lavage. Vérifiez que le volet est dans la position souhaitée.

Le volet est relevé alors que vous souhaitez utiliser de la lessive liquide :



- Rabattez le volet.

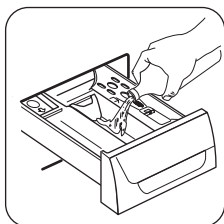

- Dosez le produit de lavage.
- i** Pour connaître la dose de lessive, reportez-vous aux instructions présentes sur l'emballage et assurez-vous de pouvoir verser la dose dans le compartiment.

- Versez le produit de lavage liquide dans le compartiment [III] en respectant la limite indiquée sur le volet.
- Refermez la boîte à produits.

⚠ Avertissement N'utilisez pas le volet **RABATTU** dans les cas suivants :

- Produit de lavage en gel ou épais.
 - Produit de lavage en poudre.
 - Programmes avec pré-lavage.
 - N'utilisez pas de produit de lavage liquide si le programme de lavage ne démarre pas immédiatement.
- Dans tous les cas ci-dessus, le volet doit être **RELEVÉ**.

Sélection du programme souhaité à l'aide du sélecteur de programmes (1)

Tournez le sélecteur sur le programme souhaité. Le voyant vert de la touche **5** clignote. Le sélecteur de programmes peut être tourné vers la droite ou vers la gauche.

Tournez le sélecteur sur la position **⓪** pour réinitialiser le programme/mettre à l'arrêt l'appareil OFF.

A la fin du programme, le sélecteur doit être tourné sur la position **⓪ pour mettre le lave-linge à l'arrêt.**

Important Si vous tournez le sélecteur de programmes sur un autre programme quand le cycle est en cours, le voyant rouge de la touche **5** clignote 3 fois et le message **Err** s'affiche pour indiquer l'erreur de sélection. Le lave-linge n'effectuera pas le nouveau programme sélectionné.

Sélection de la vitesse d'essorage au moyen de la touche **10**

Lors de la sélection d'un programme, le lave-linge propose automatiquement la vitesse maximale d'essorage prévue par ce programme. (Voir " Programmes des lave-linge " pour connaître la vitesse maximale d'essorage possible).

Appuyez sur cette touche par pressions successives pour modifier la vitesse d'essorage, si vous souhaitez que le linge soit essoré à une vitesse différente de celle proposée par le lave-linge. Le voyant correspondant s'allume.

Sélection des options disponibles

Selon le programme, différentes options peuvent être combinées. Ces dernières doivent être sélectionnées après le choix du programme et avant le démarrage du programme. Si vous appuyez sur ces touches, les voyants correspondants s'allument. Si vous appuyez à nouveau, les voyants s'éteignent. Lorsqu'une option non compatible est sélectionnée, le voyant **rouge** de la touche **Départ** clignote 3 fois et le message **Err** s'affiche. Pour plus d'informations sur la compatibilité des programmes de lavage et des options, consultez le chapitre « Programmes de lavage ».

Lancez le programme en appuyant sur la touche **5**

Pour lancer le programme sélectionné, appuyez sur cette touche ; le voyant vert correspondant arrête de clignoter.

Le voyant **4** s'allume pour indiquer que le lave-linge fonctionne et que le hublot est verrouillé.

Si vous avez sélectionné un départ différé, le lave-linge commence son décompte.

Important Lorsqu'une option non compatible est sélectionnée, le message **Err** s'affiche pendant quelques secondes et le voyant **rouge** de la touche clignote 3 fois.

Sélection de l'option Départ différé au moyen de la touche 3

Avant de lancer le programme, si vous souhaitez en différer le départ, appuyez sur cette touche pour sélectionner le délai souhaité.

Le départ différé sélectionné apparaît sur l'écran pendant quelques secondes, puis la durée du programme apparaît de nouveau.

Vous devez sélectionner cette option après avoir choisi le programme et avant de le lancer.

Vous pouvez modifier ou annuler le départ différé à tout moment, avant d'avoir appuyé sur la touche 5.

Sélection du départ différé :

1. Sélectionnez le programme et les options requises.
2. Sélectionnez l'option Départ différé en appuyant sur la touche 3.
3. Appuyez sur la touche 5 :
 - le lave-linge commence son décompte.
 - le programme démarre à l'expiration du départ différé sélectionné.

Annulation du départ différé après le départ du programme :

1. Mettez le lave-linge en PAUSE en appuyant sur la touche 5.
2. Appuyez une fois sur la touche 3. Le symbole  s'affiche.
3. Appuyez de nouveau sur la touche 5 pour lancer le programme.

Important

- Le délai sélectionné ne peut être modifié qu'après avoir sélectionné de nouveau le programme de lavage.
- Le hublot sera verrouillé jusqu'au moment du départ différé. Si vous devez ouvrir le hublot, mettez d'abord le lave-linge en PAUSE en appuyant sur la touche 5, puis attendez quelques minutes avant de l'ouvrir. Après avoir refermé le hublot, appuyez de nouveau sur la touche.

Important L'option départ différé **ne peut pas** être sélectionnée avec le programme VIDANGE.

Modification d'une option ou d'un programme en cours

Il est possible de modifier des options d'un programme en cours avant que le lave-linge ne les exécute.



Avant d'effectuer un changement, vous devez mettre le lave-linge en pause en appuyant sur la touche 5.

Si le programme est en cours, il n'est possible de le modifier qu'en le réinitialisant. Tournez le sélecteur sur "

①, puis sur le nouveau programme sélectionné. Appuyez de nouveau sur la touche 5 pour lancer le nouveau programme.

L'eau reste dans la cuve.

Interruption d'un programme

Appuyez sur la touche  pour interrompre le programme en cours ; le voyant  clignote pendant quelques secondes. Appuyez de nouveau sur la même touche pour redémarrer le programme.

Annulation d'un programme

Pour annuler un programme en cours, tournez le sélecteur sur le programme sur ①. Vous pouvez à présent sélectionner un nouveau programme.

Ouverture du hublot en cours de programme

Commencez par mettre le lave-linge en pause, en appuyant sur la touche 5.

Si le voyant 4 clignote et puis s'éteint au bout de quelques minutes, le hublot peut être ouvert.



Si le voyant 4 reste allumé, cela signifie que le lave-linge est déjà en train de chauffer ou que le niveau d'eau est trop élevé. Dans tous les cas, n'essayez pas de forcer le hublot.

Si vous ne pouvez pas ouvrir le hublot mais que cela est absolument nécessaire, mettez l'appareil à l'arrêt en tournant le sélecteur sur ①. Le hublot pourra être ouvert au bout de quelques minutes.

(Attention au niveau et à la température de l'eau.)

Après avoir refermé le hublot, vous devrez sélectionner de nouveau le programme et les options et appuyer sur la touche 5.

À la fin du programme

L'appareil s'arrête automatiquement. Des signaux sonores se font entendre et un  clignote sur l'affichage. Le voyant de la touche Départ et le voyant  s'éteignent.

Si vous avez sélectionné un programme ou une option se terminant avec de l'eau dans la cuve, le voyant  reste allumé. Le hublot est verrouillé pour vous rappeler qu'il est nécessaire de vidanger l'eau avant de l'ouvrir. Pendant ce temps, le tambour continue de tourner à intervalles réguliers, jusqu'à la vidange complète de l'eau. Suivez les instructions ci-dessous pour vidanger l'eau :

1. Tournez le sélecteur de programme sur ①.
2. Sélectionnez le programme de vidange ou d'essorage.
3. Réduisez la vitesse d'essorage, si nécessaire, en appuyant sur la touche correspondante.

4. Appuyez sur la touche **Départ**.

À la fin du programme, le hublot est déverrouillé et peut être ouvert. Tournez le sélecteur de programme sur ① pour éteindre l'appareil.

Sortez le linge du tambour et vérifiez que le tambour est vide. Si vous ne souhaitez pas effectuer un autre cycle de lavage, fermez le robinet d'arrivée d'eau. Laissez le hublot ouvert pour éviter la formation de moisissures et l'apparition de mauvaises odeurs.

Mode Veille : une fois le programme terminé, le système d'économie d'énergie s'active au bout de quelques minutes. La luminosité de l'écran est réduite. Pour sortir

du mode d'économie d'énergie, il suffit d'appuyer sur n'importe quelle touche de l'interface.

Conseils utiles

Tri du linge

Suivez les symboles pour l'entretien des textiles se trouvant sur l'étiquette dont chaque article est muni et les instructions de lavage du fabricant. Nous vous conseillons de trier le linge : d'un côté, le linge résistant pouvant supporter un lavage et un repassage énergétiques, de l'autre, le linge délicat qu'il convient de traiter avec précaution.

Avant le chargement du linge

Lavez les articles "blancs" et les couleurs séparément. Les articles blancs peuvent perdre de leur blancheur au cours du lavage.

Lorsqu'ils sont lavés pour la première fois, les articles de couleur peuvent perdre de leur couleur et déteindre sur d'autres pièces de linge. Les blancs doivent donc être lavés séparément la première fois.

Boutonnez les taies d'oreiller, fermez les fermetures à glissière et à pression, les crochets. Nouez les ceintures et les rubans.

Traitez les taches tenaces avant le lavage.

Frottez les endroits particulièrement sales à l'aide d'un détergent ou d'une pâte spécifique.

Apportez un soin tout particulier aux rideaux. Enlevez les crochets ou placez-les dans une housse ou un filet.

Traitement des taches

Les taches résistantes ne s'éliminent pas toujours avec de l'eau et de la lessive. Il est donc conseillé de les traiter avant le lavage.

Sang : traitez les taches fraîches avec de l'eau froide.

Pour les taches sèches, laissez tremper toute la nuit dans de l'eau mélangée à un produit spécial. Savonnez, frottez et rincez.

Peinture à l'huile : tamponnez à l'aide d'un solvant après avoir étalé le vêtement sur un chiffon propre ; répétez plusieurs fois.

Taches de gras séchées : étalez le vêtement sur un chiffon propre et tamponnez avec de l'essence de térébenthine.

Rouille : utilisez un produit anti-rouille en suivant attentivement les conseils du fabricant. Pour les vieilles taches, assurez-vous que la nature du textile supporte le produit.

Taches de moisi : traitez avec un agent de blanchiment (blancs et couleur bon teint seulement).

Herbe : savonnez légèrement, traitez avec un agent de blanchiment (blancs et couleur bon teint seulement).

Crayon à bille et colle : imprégnez d'acétone ¹⁾ étalez le vêtement sur un chiffon propre et tamponnez.

Rouge à lèvres : tamponnez à l'acétone comme ci-dessus et traitez les taches avec de l'alcool dénaturé. Traitez les marques résiduelles avec un agent de blanchiment.

1) ne pas utiliser d'acétone sur de la soie artificielle,

Vin rouge : faites tremper dans de l'eau et un produit nettoyant. Rincez et traitez avec de l'acide acétique ou citrique, puis rincez. Traitez les marques résiduelles avec un agent de blanchiment.

Encre : en fonction du type d'encre, imbitez le tissu d'acétone ¹⁾ puis d'acide acétique ; traitez les marques résiduelles sur les tissus blancs avec un agent de blanchiment et rincez.

Cambouis - goudron : étalez un peu de beurre frais sur la tache, laissez reposer puis tamponnez avec de l'essence de térébenthine.

Choix de la lessive

Les fabricants de lessive indiquent sur les emballages la quantité de lessive à utiliser selon la charge de linge. Conformez-vous aux doses et aux instructions préconisées sur les emballages.

Bien qu'ils soient biodégradables, les détergents contiennent des substances qui, lorsqu'elles sont utilisées en grandes quantités, peuvent bouleverser le fragile équilibre de la nature.

Le choix de la lessive dépend du type de textile (déli-cats, lainages, coton, etc.), de la couleur, de la température de lavage et du degré de salissure.

Toutes les marques de lessives courantes vendues dans le commerce peuvent être utilisées avec cet appareil :

- lessives en poudre pour tous les types de textile
- lessives en poudre pour les tissus délicats (60°C max) et les lainages
- lessives liquides, de préférence pour les programmes de lavage à températures peu élevées (60°C max.) pour tous les types de tissu, ou lessives spéciales pour les lainages unifiés.

La lessive et les additifs doivent être versés dans les compartiments correspondants de la boîte à produits avant le démarrage du programme.

Pour les lessives liquides, sélectionnez un programme **sans** prélavage.

L'appareil comprend un système de recirculation qui permet une utilisation optimale des lessives concentrées.

Conformez-vous aux doses préconisées par le fabricant **sans dépasser le niveau «MAX» du bac à lessive.**

Dosage des produits lessiviels et additifs

Le type et la quantité de lessive à utiliser varie en fonction de la charge de linge à laver, du type de textile, du degré de salissure et de la dureté de l'eau.

Suivez les instructions du fabricant concernant les quantités à utiliser.











Utilisez moins de lessive si :

- vous lavez peu de linge
- le linge n'est pas très sale
- vous constatez qu'il y a trop de mousse pendant le lavage.

Dureté de l'eau

L'eau a plusieurs degrés de dureté. Vous obtiendrez le degré de dureté de votre eau en contactant la compagnie de distribution d'eau de votre région ou tout autre service compétent. En cas de dureté d'eau moyenne ou élevée, nous recommandons d'ajouter de l'adoucissant en suivant les instructions du fabricant. Si le degré de dureté de l'eau est peu élevé, adaptez la quantité de lessive.

Programmes de lavage

Programme Température maximale et minimale - Description du cycle - Vitesse d'essorage maximale - Charge de linge maximale - Type de linge	Options	Compartiment
COTON 1) 90° - Froid Lavage principal - Rinçages Vitesse d'essorage maximale de 1200 tr/min pour le modèle FWNB 7124L, 1400 tr/min pour le modèle FWNB 7144L Charge max. 8 kg - Charge réduite 4 kg Coton blanc et couleur (vêtements normalement sales).	RÉDUCTION DE LA VITESSE D'ESSORAGE ARRÊT CUVE PLEINE ECO 2) RAPIDE 3) PRÉLAVAGE REPASSAGE FACILE RINÇAGE PLUS	 ⁴⁾  
SYNTHÉTIQUES 60° - Froid Lavage principal - Rinçages Vitesse d'essorage maximale de 900 tr/min Charge max. 3,5 kg - Charge réduite 2 kg Textiles synthétiques ou mixtes : sous-vêtements, vêtements de couleur, chemises irrétrécissables, chemisiers.	RÉDUCTION DE LA VITESSE D'ESSORAGE ARRÊT CUVE PLEINE ECO 2) RAPIDE 3) PRÉLAVAGE REPASSAGE FACILE RINÇAGE PLUS	 ⁴⁾  
DÉLICATS 40° - Froid Lavage principal - Rinçages Vitesse d'essorage maximale de 700 tr/min Charge max. 3,5 kg - Charge réduite 2 kg Textiles délicats : acrylique, viscose, soie, etc.	RÉDUCTION DE LA VITESSE D'ESSORAGE ⁵⁾ ARRÊT CUVE PLEINE RAPIDE 3) PRÉLAVAGE RINÇAGE PLUS	 ⁴⁾  
LAVAGE À LA MAIN 30° - Froid Lavage principal - Rinçages Vitesse d'essorage maximale de 900 tr/min pour le modèle FWNB 7124L, 900 tr/min pour le modèle FWNB 7144L Charge max. 2 kg Programme spécial pour le linge délicat portant le symbole « Lavage à la main ».	RÉDUCTION DE LA VITESSE D'ESSORAGE ARRÊT CUVE PLEINE	 

Programme Température maximale et minimale - Description du cycle - Vitesse d'essorage maximale - Charge de linge maximale - Type de linge	Options	Compartiment
<p>LAINE 40° Lavage principal - Rinçages Vitesse d'essorage maximale de 900 tr/min pour le modèle FWNB 7124L, 900 tr/min pour le modèle FWNB 7144L Charge max. 2 kg Programme de lavage pour la laine lavable en machine ainsi que pour les lainages lavables à la main et les textiles délicats. Remarque : Un vêtement seul ou un article volumineux peut déséquilibrer l'appareil. Si l'appareil n'effectue pas la dernière phase d'essorage, ajoutez du linge, répartissez-le manuellement, puis sélectionnez le programme d'essorage.</p>	<p>RÉDUCTION DE LA VITESSE D'ESSORAGE ARRÊT CUVE PLEINE</p>	<p> </p>
<p>JEANS 40° Lavage principal - Rinçages Vitesse d'essorage maximale de 1200 tr/min pour le modèle FWNB 7124L, 1200 tr/min pour le modèle FWNB 7144L Charge max. 3 kg Avec ce programme, il est possible de laver des articles en jean tels que pantalons, chemises ou vestes, mais aussi des articles en jersey réalisés avec des matières haute technologie. (L'option Rinçage plus est automatiquement activée.)</p>	<p>RÉDUCTION DE LA VITESSE D'ESSORAGE ARRÊT CUVE PLEINE RINÇAGE ESSORAGE FACILE</p>	<p>⁴⁾  </p>
<p>TREMPAGE 30° Prélavage - Trempage pendant environ 30 minutes - Arrêt avec de l'eau dans la cuve Charge max. 8 kg Programme spécial pour le linge très sale. La machine effectue un trempage à 30 °C. À la fin du trempage, le lave-linge s'arrête automatiquement et l'eau reste dans la cuve. Avant de démarrer un nouveau cycle de lavage, il est nécessaire de vidanger l'eau comme suit :</p> <ul style="list-style-type: none"> • Vidange uniquement : tournez le sélecteur sur le programme de vidange (puis appuyez sur la touche Départ). • Vidange et essorage : tournez le sélecteur sur le programme d'essorage, réduisez la vitesse d'essorage en appuyant sur la touche correspondante, puis appuyez sur la touche Départ. <p>Attention ! Ce programme ne peut pas être utilisé pour les tissus très délicats tels que la soie ou la laine. Versez du produit de lavage dans le compartiment approprié pour le programme de trempage. À la fin du trempage (et après avoir vidangé l'eau), vous pouvez sélectionner le programme de lavage (tournez d'abord le sélecteur de programme sur , puis sur le programme souhaité et enfin appuyez sur la touche Départ).</p>		<p></p>

Programme Température maximale et minimale - Description du cycle - Vitesse d'essorage maximale - Charge de linge maximale - Type de linge	Options	Compartment
RINÇAGE Rinçages Vitesse d'essorage maximale de 1200 tr/min pour le modèle FWNB 7124L, 1400 tr/min pour le modèle FWNB 7144L Charge max. 8 kg Avec ce programme, il est possible de rincer et d'essorer les vêtements en coton ayant été préalablement lavés à la main. Le lave-linge effectue 3 rinçages, suivis d'un dernier long essorage. La vitesse d'essorage peut être réduite.	RÉDUCTION DE LA VITESSE D'ESSORAGE ARRÊT CUVE PLEINE REPASSAGE FACILE RINÇAGE PLUS	
VIDANGE Vidange de l'eau Charge max. 8 kg Pour évacuer l'eau du dernier rinçage des programmes/options prenant fin alors que de l'eau se trouve encore dans la cuve.		
ESSORAGE Vidange et essorage long Vitesse d'essorage maximale de 1200 tr/min pour le modèle FWNB 7124L, 1400 tr/min pour le modèle FWNB 7144L Charge max. 8 kg Essorage séparé pour les vêtements lavés à la main, après les programmes prenant fin avec de l'eau dans la cuve. Vous pouvez choisir la vitesse d'essorage en appuyant sur la touche correspondante afin de l'adapter aux textiles à essorer.	RÉDUCTION DE LA VITESSE D'ESSORAGE	
① = ARRÊT Pour annuler le programme en cours, appuyez sur la touche ① pour éteindre l'appareil.		

1) Programmes standard pour les valeurs de consommation de l'étiquette énergétique

Conformément à la norme EN 60456:2010, le programme « COTON »  avec l'option « ECO »  et le programme « COTON »  avec l'option « ECO »  sont respectivement le « programme standard à 60 °C pour le coton » et le « programme standard à 40 °C pour le coton ». Ce sont les programmes les plus économes en termes de consommation d'eau et d'électricité pour laver du linge en coton normalement sale.

 La température de l'eau de la phase de lavage peut différer de la température indiquée pour le programme sélectionné.

- 2) Cette option n'est pas compatible avec des températures de lavage inférieures à 40 °C.
- 3) Si vous sélectionnez l'option Rapide en appuyant sur la touche 9, nous vous conseillons de réduire la charge maximale comme indiqué. Il est possible de charger l'appareil au maximum, mais les résultats de lavage ne seront pas aussi satisfaisants.
- 4) N'utilisez pas de produits de lavage liquides pour une phase de PRÉLAVAGE.
- 5) Pour le modèle FWNB 7124L.

Entretien et nettoyage

⚠ Avertissement Vous devez DÉBRANCHER l'appareil de l'alimentation électrique avant toute opération de nettoyage ou d'entretien.

Détartrage de l'appareil

L'eau du robinet contient du calcaire. Toutefois, il n'est généralement pas nécessaire de détartrer l'appareil si le produit lessiviel est bien dosé. Si le détartrage s'impose, utilisez un produit spécifique qui n'est pas corrosif, spécialement conçu pour les lave-linge, que vous pourrez vous procurer dans le commerce. Respectez le dosage indiqué sur l'emballage.

Nettoyage de la carrosserie

Nettoyez-la à l'eau savonneuse. Rincez et séchez soigneusement.

Nettoyage du bac à produits

Les compartiments à lessive et à produits additifs doivent faire l'objet d'un nettoyage régulier.

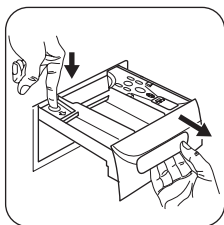

Sortez la boîte de son logement en appuyant sur le taquet de sécurité, et tirez-la vers vous pour la libérer. Lavez-la sous l'eau courante pour éliminer les résidus de poudre.

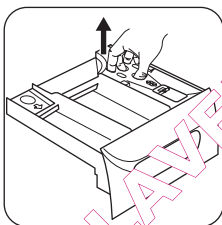

Pour faciliter le nettoyage de la partie supérieure du compartiment réservé aux produits additifs, l'additif doit être enlevé.

Nettoyage du logement de la boîte à produits

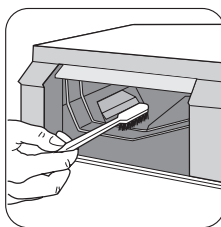

Après avoir sorti la boîte à produits, utilisez une petite brosse pour enlever les résidus de lessive qui se sont incrustés dans la partie inférieure et supérieure du logement.

Remettez le tiroir en place et lancez le programme de rinçage sans introduire de vêtements dans le tambour.

Nettoyage de la pompe

La pompe doit être contrôlée régulièrement et surtout si :

- l'appareil ne vidange pas ou n'essore pas ;
- l'appareil émet un bruit inhabituel pendant la vidange ;
- il y a eu l'apparition d'un blocage de la pompe par des objets tels que des épingles de sûreté, pièces de monnaie, etc. ;
- un problème de vidange est détecté (pour plus de détails, reportez-vous au chapitre « Que faire si... »).

⚠ Avertissement Avant d'ouvrir le volet de la pompe, mettez l'appareil à l'arrêt et débranchez-le de la prise.

Procédez comme suit :

- Débranchez l'appareil électriquement.
- Si nécessaire, attendez que l'eau refroidisse.

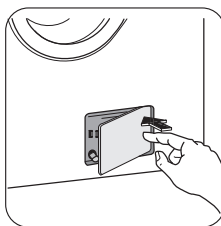

Ouvrez le volet de la pompe. Placez un récipient sur le sol à proximité de la pompe pour recueillir l'eau qui pourrait éventuellement en sortir.

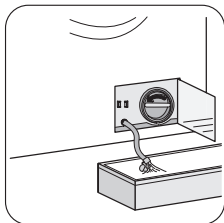

Sortez le petit tuyau d'évacuation de son siège, placez-le dans le récipient et enlevez le bouchon.

Quand l'eau ne sort plus, dévissez et enlevez le couvercle de la pompe en le tournant dans le sens inverse des aiguilles d'une montre puis retirez le filtre. Utilisez des pinces si besoin est. Conservez toujours à portée de main un chiffon pour essuyer l'eau qui s'écoule de la pompe lors du retrait du couvercle. Nettoyez le filtre sous l'eau courante pour éliminer toute trace de peluches.

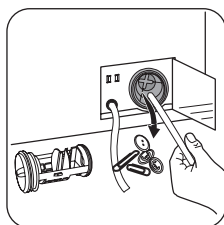

Enlevez les corps étrangers et les peluches du filtre et de la turbine de la pompe.

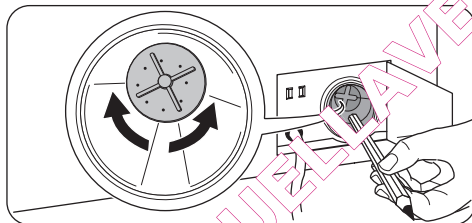

Vérifiez attentivement que la turbine de la pompe tourne (elle tourne par à-coups). Si elle ne tourne pas, veuillez contacter votre service après-vente. Remplacez le bouchon sur le petit tuyau d'évacuation et remettez-le en place.

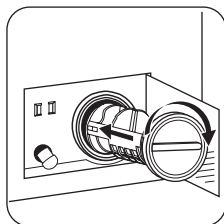

Remplacez le filtre dans la pompe en l'insérant correctement dans les glissières prévues à cet effet. Vissez fermement le couvercle de la pompe en le tournant dans le sens des aiguilles d'une montre.

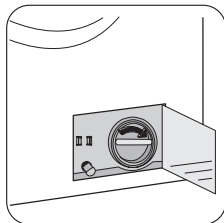

Fermez le volet.

! **Attention** Lorsque l'appareil fonctionne et selon le programme sélectionné, la pompe peut contenir de l'eau chaude.

Ne retirez jamais le couvercle de la pompe pendant un cycle de lavage ; attendez toujours que le cycle soit terminé et que l'appareil soit vide. Lors de la remise en place du couvercle, refixez-le avec soin pour éviter une fuite et empêcher les enfants de le retirer.

Nettoyage des filtres du tuyau d'arrivée d'eau

Important Nous vous recommandons que l'appareil n'est pas approvisionné en eau, met du temps à se remplir, que la touche de départ clignote en jaune ou qu'un message d'erreur s'affiche (si l'affichage est disponible) (pour plus d'informations, voir le chapitre « En cas d'anomalie de fonctionnement ») les filtres sont peut-être obstrués.

Pour nettoyer les filtres du tuyau d'arrivée d'eau :

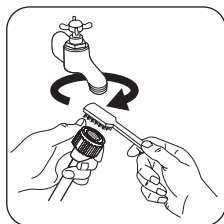

- Fermez le robinet d'arrivée d'eau.
- Dévissez le tuyau du robinet.
- Nettoyez le filtre du tuyau à l'aide d'une petite brosse dure.

- Revissez correctement le tuyau sur le robinet. Vérifiez le raccordement.

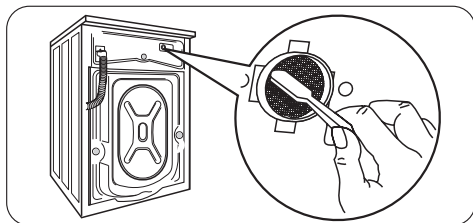

- Dévissez le tuyau de l'appareil. Conservez à portée de main un chiffon pour essuyer l'eau qui s'écoule de la pompe.
- Nettoyez le filtre du robinet à l'aide d'une petite brosse dure ou d'un chiffon.

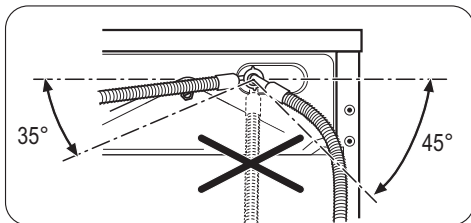

- Revissez le tuyau sur l'appareil et vérifiez le raccordement.
- Ouvrez le robinet d'arrivée d'eau.

Précautions contre le gel

Si votre appareil est exposé à des températures inférieures à 0°C, prenez les précautions suivantes.

- Fermez le robinet d'arrivée d'eau.
- Dévissez l'embout du tuyau d'arrivée.
- Placez l'extrémité du petit tuyau d'évacuation et du tuyau d'arrivée d'eau dans une cuvette placée au-dessous et laissez l'eau s'écouler.
- Revissez le tuyau d'arrivée d'eau au robinet et renettoyez le tuyau d'évacuation à sa place, après avoir bouché.

En cas d'anomalie de fonctionnement

Certaines anomalies résultent d'un manque d'entretien ou d'opérations incorrectes et peuvent être résolues sans faire appel à un technicien. Nous vous recommandons de faire les vérifications suivantes sur votre lave-linge avant d'appeler votre service après-vente.

En cours de fonctionnement, il est possible que le voyant **rouge** de la touche **5** clignote, qu'un des codes d'alarme suivants s'affiche et que des signaux sonores retentissent toutes les 20 secondes pour indiquer une anomalie :

- Pour faire fonctionner de nouveau votre appareil, assurez-vous qu'il est installé dans un local où la température est supérieure à 0°C.

Vidange de secours

Si l'appareil ne vidange pas, procédez de la façon suivante pour évacuer l'eau :

- débranchez l'appareil ;
- Fermez le robinet d'arrivée d'eau ;
- si nécessaire, attendez que l'eau refroidisse ;
- ouvrez le volet de la pompe ;
- posez un récipient sur le sol, sortez et placez l'extrémité du petit tuyau d'évacuation dans le récipient. Enlevez le bouchon. L'eau s'écoulera par gravité dans le récipient. Lorsque le récipient est plein, rebouchez le tuyau. Videz le récipient. Répétez l'opération jusqu'à ce que l'eau cesse de sortir ;
- nettoyez la pompe si nécessaire, comme décrit plus haut ;
- remettez le petit tuyau d'évacuation à sa place après l'avoir bouché ;
- vissez le couvercle de la pompe et fermez le volet.

Important Chaque fois que l'eau est évacuée au moyen du petit tuyau d'évacuation, vous devez verser 2 litres d'eau dans le compartiment de lavage de la boîte à produits et sélectionner le programme vidange. Cela activera l'**éco clapet**, évitant qu'une certaine quantité de lessive reste inutilisée lors du prochain lavage.

- **E10** : problème d'arrivée d'eau.
- **E20** : problème d'évacuation d'eau.
- **E40** : hublot ouvert.

Une fois le problème résolu, appuyez sur la touche **5** pour redémarrer le programme. Si le problème persiste malgré toutes les vérifications, contactez votre service après-vente.

Problème	Cause possible/Solution
<p>L'appareil ne démarre pas :</p>	<p>Le hublot n'est pas fermé. <i>E40</i></p> <ul style="list-style-type: none"> • Fermez bien le hublot. <p>La fiche de l'appareil n'est pas correctement insérée dans la prise de courant.</p> <ul style="list-style-type: none"> • Insérez la fiche dans la prise de courant. <p>La prise n'est pas alimentée.</p> <ul style="list-style-type: none"> • Vérifiez votre installation électrique domestique. <p>Le fusible de l'installation électrique a grillé.</p> <ul style="list-style-type: none"> • Remplacez le fusible. <p>Le sélecteur de programme n'a pas été positionné correctement et la touche 5 n'a pas été enclenchée.</p> <ul style="list-style-type: none"> • Tournez le sélecteur de programme et appuyez de nouveau sur la touche 5. <p>Le départ différé a été sélectionné.</p> <ul style="list-style-type: none"> • Si le linge doit être lavé immédiatement, annulez le départ différé. <p>La sécurité enfants a été activée.</p> <ul style="list-style-type: none"> • Désactivez la sécurité enfants
<p>L'appareil n'est pas alimenté en eau :</p>	<p>Le robinet d'arrivée d'eau est fermé. <i>E10</i></p> <ul style="list-style-type: none"> • Ouvrez le robinet d'eau. <p>Le tuyau d'arrivée d'eau est écrasé ou plié. <i>E10</i></p> <ul style="list-style-type: none"> • Vérifiez le raccordement du tuyau d'arrivée d'eau. <p>Le filtre du tuyau d'arrivée d'eau ou de la vanne d'admission est obstrué. <i>E10</i></p> <ul style="list-style-type: none"> • Nettoyez les filtres du tuyau d'arrivée d'eau. (Pour plus d'informations, reportez-vous au chapitre « Nettoyage des filtres du tuyau d'arrivée d'eau ».) <p>Le hublot n'est pas fermé correctement. <i>E40</i></p> <ul style="list-style-type: none"> • Fermez bien le hublot.
<p>L'appareil ne se vidange pas et/ou n'essore pas :</p>	<p>Le tuyau de vidange est écrasé ou plié. <i>E20</i></p> <ul style="list-style-type: none"> • Vérifiez le raccordement du tuyau de vidange. <p>Le filtre de vidange est obstrué. <i>E20</i></p> <ul style="list-style-type: none"> • Nettoyez le filtre de vidange. <p>Vous avez sélectionné une option ou un programme qui prévoit de garder l'eau dans la cuve à la fin du programme ou qui élimine les phases d'essorage.</p> <ul style="list-style-type: none"> • Sélectionnez le programme de vidange ou d'essorage. <p>Le linge n'est pas réparti correctement dans le tambour.</p> <ul style="list-style-type: none"> • Répartissez le linge dans le tambour.

Problème	Cause possible/Solution
Il y a de l'eau au pied de l'appareil :	<p>Vous avez utilisé trop de produit de lavage ou un produit de lavage qui n'est pas adapté au lavage en machine (trop de mousse).</p> <ul style="list-style-type: none"> • Réduisez la quantité de produit de lavage ou utilisez un autre produit. <p>Vérifiez l'absence de fuite au niveau des raccordements des tuyaux d'arrivée d'eau. Il n'est pas toujours facile de voir si de l'eau s'écoule le long d'un tuyau ; vérifiez s'il est mouillé.</p> <ul style="list-style-type: none"> • Vérifiez le raccordement du tuyau d'arrivée d'eau. <p>Le tuyau de vidange ou d'arrivée d'eau est endommagé.</p> <ul style="list-style-type: none"> • Remplacez-le par un neuf. <p>Le bouchon du tuyau d'évacuation d'urgence n'a pas été remis en place ou le filtre n'a pas été revissé correctement après son nettoyage.</p> <ul style="list-style-type: none"> • Remplacez le bouchon du tuyau d'évacuation d'urgence sur le filtre ou vissez le filtre à fond.
Les résultats de lavage ne sont pas satisfaisants :	<p>Vous avez utilisé trop peu de produit de lavage ou un produit de lavage qui ne convient pas au lavage en machine.</p> <ul style="list-style-type: none"> • Augmentez la quantité de produit de lavage ou utilisez-en un autre mieux adapté. <p>Les taches tenaces n'ont pas été correctement traitées.</p> <ul style="list-style-type: none"> • Utilisez des produits du commerce pour traiter les taches tenaces. <p>Vous avez sélectionné la mauvaise température de lavage inadaptée.</p> <ul style="list-style-type: none"> • Vérifiez que vous avez sélectionné la bonne température. <p>Charge de linge excessive.</p> <ul style="list-style-type: none"> • Réduisez la charge de linge.
Le hublot ne s'ouvre pas :	<p>Le programme n'est pas terminé.</p> <ul style="list-style-type: none"> • Attendez la fin du cycle de lavage. <p>Le dispositif de verrouillage du hublot n'est pas désactivé.</p> <ul style="list-style-type: none"> • Attendez que le voyant 4 s'éteigne. <p>Il y a de l'eau dans le tambour.</p> <ul style="list-style-type: none"> • Sélectionnez le programme de vidange ou d'essorage pour évacuer l'eau.
L'appareil vibre ou est bruyant :	<p>Vous n'avez pas retiré l'emballage et les boulons de transport.</p> <ul style="list-style-type: none"> • Vérifiez la bonne installation de l'appareil. <p>Vous n'avez pas réglé les pieds</p> <ul style="list-style-type: none"> • Vérifiez que l'appareil est de niveau. <p>Le linge n'est pas réparti correctement dans le tambour.</p> <ul style="list-style-type: none"> • Répartissez le linge dans le tambour. <p>Il y a peut-être trop peu de linge dans le tambour.</p> <ul style="list-style-type: none"> • Ajoutez du linge.

Problème	Cause possible/Solution
L'essorage démarre tardivement ou l'appareil n'essore pas :	<p>Le dispositif de sécurité anti-balourd électronique s'est activé car le linge n'est pas bien réparti dans le tambour. Pour répartir le linge, le tambour effectue des rotations en sens inverse. Cela peut se produire à plusieurs reprises, jusqu'à ce qu'il n'y ait plus de balourd. L'appareil reprendra alors normalement l'essorage. Cependant, si au bout de 10 minutes la charge n'est toujours pas correctement répartie dans le tambour, l'essorage final n'a pas lieu. Dans ce cas, répartissez la charge manuellement, puis sélectionnez le programme d'essorage.</p> <ul style="list-style-type: none"> • Répartissez le linge dans le tambour. <p>La charge est trop légère.</p> <ul style="list-style-type: none"> • Ajoutez d'autres articles, répartissez la charge manuellement, puis sélectionnez le programme d'essorage.
L'appareil fait un bruit inhabituel :	<p>L'appareil est équipé d'un moteur qui, par rapport aux moteurs traditionnels, émet un bruit particulier. Ce nouveau moteur permet, lors de l'essorage, un démarrage en douceur et une répartition plus uniforme du linge dans le tambour, ainsi qu'une stabilité accrue de l'appareil.</p>
On ne voit pas d'eau dans le tambour :	<p>Les appareils fabriqués selon des technologies modernes fonctionnent de façon beaucoup plus économique, en utilisant moins d'eau que les anciens modèles, sans que cela n'affecte leurs performances.</p>

S'il n'est pas possible de remédier à l'anomalie ou de la localiser, contactez votre service après-vente. En appelant un service après-vente, indiquez-lui le modèle, le numéro de série et de produit et la date d'achat de l'appareil : le centre aura besoin de ces informations.

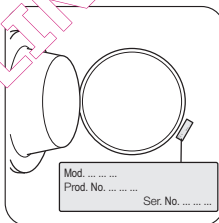

Caractéristiques techniques

Dimensions	Largeur	60 cm
	Hauteur	85 cm
	Profondeur	63 cm
Branchement électrique	Les informations concernant le branchement électrique figurent sur la plaque signalétique apposée sur le bord intérieur du hublot de l'appareil.	
Pression de l'eau d'alimentation	Minimale	0,05 MPa
	Maximale	0,8 MPa
Charge maximale	Coton	8 kg
Vitesse d'essorage	Maximale	1200 tr/min (FWNB 7124L)
		1400 tr/min (FWNB 7144L)

Valeurs de consommation

i Les données de ce tableau sont approximatives. Les données peuvent différer pour différentes raisons : la quantité et le type de linge, la température ambiante ou de l'eau.

Programmes	Charge (kg)	Consommation énergétique (kWh)	Consommation d'eau (litres)	Durée approximative du programme (minutes)	Taux d'humidité restant (%) ¹⁾
Coton 60 °C	8	1.4	63	160	53 ²⁾ / 52 ³⁾
Coton 40 °C	8	0.6	63	130	53 ²⁾ / 52 ³⁾
Synthétiques 40 °C	3,5	0.6	54	80	35
Textiles délicats 40 °C	3,5	0.6	63	65	35
Laine/Lavage à la main 30 °C	2	0.25	55	b	30
Programmes coton standard					
Coton 60 °C standard	8	1.17	61	205	53 ²⁾ / 52 ³⁾
Coton 60 °C standard	4	0.77	48	159	53 ²⁾ / 52 ³⁾
Coton 40 °C standard	4	0.70	48	161	53 ²⁾ / 52 ³⁾

1) Au terme de la phase d'essorage.

2) Pour le modèle FWNB 7124L.

3) Pour le modèle FWNB 7144L.

Mode « Éteint » (W)	Mode « Veille » (W)
0.19	0.98

Les informations fournies dans les tableaux ci-dessus sont conformes à la directive d'application 2009/125/EC de la réglementation 101 (20) de la commission européenne.

Installation

Déballage

Avant la première utilisation de l'appareil, il est impératif d'enlever les dispositifs de sécurité et l'emballage mis en place pour le transport.

Conservez ces dispositifs de sécurité ; ils devront être remontés pour tout autre transport de l'appareil.



Après avoir enlevé les protections de transport, appuyez avec soin l'appareil sur la partie arrière pour retirer le bloc en polystyrène qui constitue le socle de l'emballage.

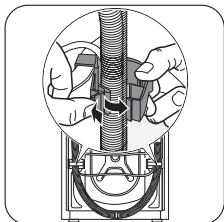

Retirez le câble d'alimentation électrique et le tuyau des supports placés à l'arrière de l'appareil.

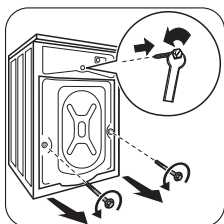

Desserrez les trois vis.

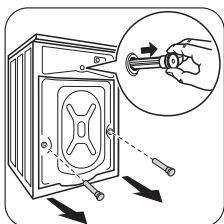

Enlevez avec soin les goujons en plastique correspondants.

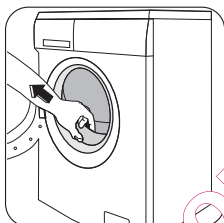

Ouvrez le hublot et enlevez le bloc en polystyrène fixé sur le joint du hublot ainsi que tous les objets se trouvant à l'intérieur du tambour.

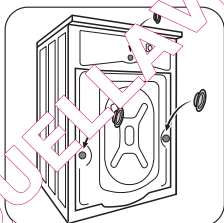

Bouchez l'ouverture centrale supérieure et les deux ouvertures en bas à l'aide des caches en plastique correspondants, placés à l'intérieur de l'enveloppe contenant la notice d'utilisation.

Emplacement

Placez l'appareil sur un sol plat et dur. Veillez à ce que la circulation d'air autour de l'appareil ne soit pas entravée par des moquettes, tapis etc. Veillez à ce que l'appareil ne touche pas le mur ou les autres meubles de la

cuisine. Procédez à la mise à niveau de l'appareil en relevant ou en abaissant les pieds. La vis autobloquante des pieds peut rendre leur réglage difficile, mais le lave-linge DOIT être à niveau et bien calé.

Utilisez une clé pour ajuster le cas échéant.

Une mise à niveau correcte évite les vibrations, le bruit ou des déplacements de l'appareil au cours de son fonctionnement. Ne placez jamais de cales en carton, en bois ou autre sous l'appareil pour compenser l'irrégularité du sol.

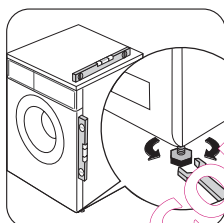

Le cas échéant, vérifiez le niveau avec un niveau à bulle.

Kit de pieds en caoutchouc (4055126249)

Disponible près de votre magasin vendeur.

Les pieds en caoutchouc sont particulièrement recommandés sur les sols en parquet flottant, les sols en bois et les sols glissants.

Montez les pieds en caoutchouc afin d'éviter les vibrations, les bruits et le déplacement de l'appareil pendant son fonctionnement.

Lisez attentivement la notice fournie avec le kit.

Arrivée d'eau

! **Avertissement** Cet appareil est conçu pour être raccordé à l'eau froide

! **Attention** Si le branchement se fait sur des tuyauteries neuves ou qui n'ont pas servi depuis longtemps, il est préférable de faire couler une certaine quantité d'eau avant de mettre en place le tuyau de remplissage. De cette façon, on évitera que débris ne s'accumulent à l'intérieur des tuyauteries

! **Attention** N'utilisez jamais pour le raccordement un tuyau déjà utilisé précédemment.

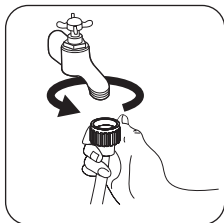

Raccordez le tuyau à un robinet fileté (3/4 pouce). Utilisez toujours le tuyau livré avec l'appareil.

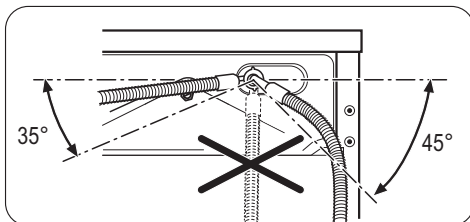

L'autre extrémité du tuyau d'arrivée d'eau raccordée à l'appareil peut être tournée, comme illustré.

Ne raccordez jamais le tuyau d'arrivée d'eau verticalement. Orientez le tuyau en angle vers la direction (droite ou gauche) la plus proche du robinet de l'eau. Pour ajuster l'orientation du raccord du tuyau d'alimentation, dévissez la bague de serrage placée à l'arrière de l'appareil. Après avoir positionné le tuyau d'alimentation, veillez à revisser correctement la bague de serrage pour éviter toute fuite.

⚠ Attention Le tuyau d'alimentation ne doit pas être rallongé. S'il est trop court et que vous ne souhaitez pas déplacer le robinet, vous devrez acheter un nouveau tuyau conçu pour cette utilisation.

Vidange de l'eau

L'extrémité du tuyau d'vidange peut être positionnée de trois façons :

En matière de protection de l'environnement

Recyclez les matériaux portant le symbole ♻️. Déposez les emballages dans les conteneurs prévus à cet effet. Contribuez à la protection de l'environnement et à votre sécurité, recyclez vos produits électriques et électroniques. Ne jetez pas les appareils portant le symbole  avec les ordures ménagères. Emmenez un tel produit dans votre centre local de recyclage ou contactez vos services municipaux.

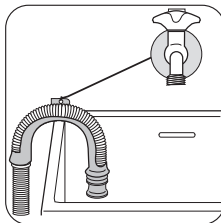

Tuyau accroché au bord d'un évier à l'aide du guide en plastique.

Dans ce cas, assurez-vous que l'extrémité du tuyau ne peut pas se décrocher pendant la vidange de l'appareil. Pour cela, vous pouvez l'attacher au robinet avec une ficelle ou le fixer au mur.

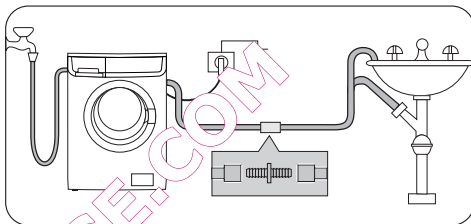

Dans le cas du branchement d'un conduit de vidange.

Ce branchement doit se trouver au-dessus du siphon pour que la courbure du tuyau soit à 60 cm minimum au-dessus du sol.

Directement dans un conduit d'évacuation à une hauteur située entre 60 cm et 90 cm. L'extrémité du tuyau de vidange doit toujours être **ventilée**, c'est-à-dire que le diamètre intérieur du conduit d'évacuation doit être plus grand que le diamètre extérieur du tuyau de vidange. Le tuyau de vidange ne doit pas être plié.

Matériaux d'emballage



Tous les matériaux marqués du symbole ♻️ sont recyclables.

>PE<=polyéthylène

>PS<=polystyrène

>PP<=polypropylène

Vous pouvez les jeter dans des conteneurs de tri sélectif appropriés pour qu'ils puissent être recyclés.

Conseils écologiques

Pour réaliser des économies d'eau et d'énergie, et ainsi contribuer à la protection de l'environnement, nous vous recommandons de suivre les conseils suivants :

- Le linge normalement sale ne nécessite pas de pré-lavage : vous réaliserez des économies de lessive, d'eau et de temps (l'environnement s'en trouvera également protégé !)

- L'appareil fonctionne de manière plus économique s'il est entièrement chargé.
- Les taches et les petites salissures peuvent être éliminées au moyen d'un pré-traitement adéquat ; le linge peut alors être lavé à une température plus basse.
- Dosez la lessive en fonction de la dureté de l'eau, du degré de salissure et de la quantité de linge à laver.

QUELLAVELINGE.COM

QUELLAVELINGE.COM



www.electrolux.com/shop



QUELLA VELINGE.COM