

LAVE-LINGE

Manuel de l'utilisateur

LF13508

QUELLAVELINGE.COM



QUELLAVELINGE.COM

QUELLAVELINGE.COM

CHAPITRE -1 : AVANT D'UTILISER L'APPAREIL

- Utilisation adéquate.....6-7
- Consignes générales.....8-9-10-11
- Consignes de sécurité.....12-13-14-15-16-17
- Emballage et Environnement 18
- Informations sur les économies..... 19

CHAPITRE -2 : APERÇU DE L'APPAREIL

- Aspect général20-21
- Spécifications.....22

CHAPITRE -3 : INSTALLATION

- Retrait des vis de sécurité de transport.....23-24
- Régler les pieds de réglage..... 25-26-27
- Branchement électrique..... 28
- Branchement du tuyau d'arrivée d'eau.....29-30
- Branchement du tuyau d'évacuation d'eau....31

CHAPITRE -4 : DESCRIPTION DU PANNEAU DE COMMANDE.....32

- Tiroir à lessive.....33-34
- Bouton de programme..... 35

CHAPITRE -5 LAVAGE

- Séparer le linge.....36-37

•	Mettre le linge dans la machine	38
•	Ajouter la lessive dans la machine.....	39
•	Faire fonctionner votre machine.....	40-41-42
•	Fonctions auxiliaires.....	43
•	Verrou de sécurité enfant.....	44
•	Annuler le programme	45
•	Fin du programme	46
CHAPITRE -6 :	TABLEAU DES PROGRAMMES.....	47-48-49-50-51-52-53
CHAPITRE -7 :	ENTRETIEN ET NETTOYAGE DE VOTRE APPAREIL	
•	Avertissement.....	54
•	Filtres d'arrivée d'eau.....	55
•	Filtre de la pompe.....	56-57
•	Tiroir à lessive.....	58
•	Incubateur.....	58
CHAPITRE -8 :	SYMPHON D'ASSOULISSANT/CAROSSERIE.....	59
CHAPITRE -9 :	DÉPANNAGE.....	60-61-62-63-64
CHAPITRE -10 :	AVERTISSEMENTS AUTOMATIQUES DES DÉFAUTS ET SOLUTIONS.....	65-66-67-68
CHAPITRE -11 :	INFORMATIONS PRATIQUES	69-70-71-72
•	Comment lire l'étiquette d'énergie et économiser l'énergie.....	73-74
•	Mise au rebut de votre vieille machine.....	75

- Lire intégralement le manuel de l'utilisateur.
- Cet appareil est destiné à être utilisé dans des applications domestiques et analogues telles que:



- des coins cuisines réservés au personnel dans des magasins, bureaux et autres environnements professionnels;
- des fermes;
- l'utilisation par les clients des hôtels, motels et autres environnements à caractère résidentiel;
- des environnements du type chambres d'hôtes.

La garantie ne s'appliquera pas en cas d'utilisation à des fins professionnelles

- Gardez vos animaux de compagnie loin de votre appareil;
- Vérifiez l'emballage de votre appareil avant l'installation et la surface extérieure après l'ouverture de l'emballage. Ne pas faire fonctionner les machines endommagées ou les machines à emballage ouvert.
- Faites installer votre machine uniquement par un personnel agréé. Toute activité sur votre appareil par une personne autre que les services habilités annulera votre garantie.

• Cet appareil peut être utilisé par des enfants âgés d'au moins 8 ans et par des personnes ayant des capacités physiques, sensorielles ou mentales réduites ou dénuées d'expérience ou de connaissance, s'ils (si elles) sont correctement surveillé(e)s, ou si des instructions relatives à l'utilisation de l'appareil en toute sécurité leur ont été données et si les risques encourus ont été appréhendés. Les enfants ne doivent pas jouer avec l'appareil. Le nettoyage et l'entretien par l'utilisateur ne doivent pas être effectués par des enfants sans surveillance.

Les enfants ne doivent pas jouer avec l'appareil. Le nettoyage et l'entretien par l'utilisateur ne doivent pas être effectués par des enfants sans surveillance.

• Utilisez votre machine uniquement pour le linge qui a été désigné comme lavable en machine par le fabricant.

• Avant de faire fonctionner le lave-linge, retirez les vis de transport et les entretoises en caoutchouc à l'arrière de la machine. Le non-retrait des vis peut provoquer de fortes vibrations, du bruit et un dysfonctionnement du produit, (annulation de la garantie).

• Votre appareil n'est pas couvert par la garantie pour les défauts causés par tout type de facteurs externes (pesticides, incendies, etc.).

• Veuillez ne pas jeter ce manuel de l'utilisateur; conservez-le pour pouvoir le consulter ultérieurement. Vous-même ou quelqu'un d'autre pourrait en avoir besoin à l'avenir.

Remarque : Les spécifications de la machine peuvent varier en fonction du produit acheté.

- La température ambiante adéquate pour un fonctionnement normal de votre machine se situe entre 15 et 25°.
- Les tuyaux gelés peuvent se déchirer et exploser. Dans les régions où la température est en dessous de zéro, la température ambiante pourrait mettre en péril le bon fonctionnement de la carte électronique.
- Assurez-vous que les vêtements que vous placerez dans votre machine ne contiennent aucun objet étranger (clou, aiguille, pièces de monnaie, briquet, allumettes, pince, etc.) dans leurs poches. Ces objets peuvent endommager votre machine.
- Avant de commencer à utiliser votre machine, vous pouvez appeler le service agréé le plus proche et demander une assistance pour l'installation, le fonctionnement et l'utilisation de votre machine.

• Il est recommandé d'effectuer la première opération de lavage à 90° dans le programme coton et sans linge en versant une 1/2 dose de lessive dans le 2ème compartiment du tiroir à lessive.

- Une lessive ou un assouplissant qui reste longtemps au contact de l'air sèchera et collera au bac à produits. Pour éviter cet inconvénient, versez le détergent ou l'assouplissant dans le bac à produits juste avant de démarrer le lavage.
- Si vous n'utilisez pas votre machine pendant un certain temps, débranchez la machine, fermez l'arrivée d'eau et laissez la porte ouverte pour laisser sécher l'intérieur de la machine et prévenir ainsi la formation de mauvaises odeurs liées à l'humidité.
- Il est possible que votre machine neuve contienne un peu d'eau résiduelle. Ceci est dû aux procédures de contrôle qualité à l'issue de la fabrication. Cela ne nuit en rien à son bon fonctionnement. Ces résidus d'eau n'endommageront pas votre appareil.
- Rappelez-vous que les matériaux d'emballage de votre machine peuvent être dangereux pour les enfants.
- Gardez les matériaux d'emballage dans un endroit hors de portée des enfants ou veillez à vous en débarrasser de manière appropriée.
- Utilisez les programmes de pré-lavage uniquement pour les linges très sales.

- Ne jamais ouvrir le tiroir à lessive lorsque l'appareil est en marche.



- En cas de panne, débranchez l'appareil en premier et ensuite fermez le robinet. Ne tentez pas de le réparer par vous-même, contactez toujours le service après-vente agréé pour obtenir des conseils.



- La quantité de linge que vous mettez dans votre lave-linge ne doit pas dépasser la quantité maximale indiquée.

- Ne jamais forcer la porte pour l'ouvrir lorsque la machine est en marche.

- Le lavage des vêtements couverts de farine dans votre machine l'endommage. Ne pas laver les vêtements couverts de farine dans votre machine.

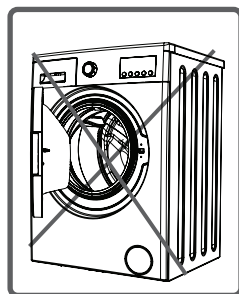

- Veuillez respecter la quantité de lessive / assouplissant prescrite par les fabricants lors de l'utilisation d'assouplissant ou de produits similaires dans votre machine.
- Installez votre appareil dans un endroit où sa porte peut être complètement ouverte. (Ne pas placer votre appareil dans les endroits où sa porte ne peut pas s'ouvrir complètement.)
- Installez votre machine dans des endroits qui peuvent être entièrement ouverts et pouvant avoir une circulation d'air constante.

DÉBALLAGE

CAPUCHONS x 4



TUYAU D'ALIMENTATION D'EAU X 1



COUDE POUR TUYAU
D'EVACUATION



TUYAU D'ALIMENTATION D'EAU X 1



Pour la fixation du tuyau de vidange.

- Inclinez le lave-linge pour retirer les cales de transport en tirant sur le ruban.
- L'appareil doit être raccordé au réseau de distribution d'eau en utilisant les ensembles de raccordement neufs fournis avec l'appareil, il convient de ne pas réutiliser des ensembles de raccordement usagés.

Vous devez lire ces consignes. Vous pouvez donc vous protéger et protéger vos proches contre des accidents et des risques mortels.



RISQUE DE BRÛLURE !



Ne pas toucher le tuyau de vidange ni l'eau lors de la vidange puisque l'appareil peut atteindre des températures élevées lors de son fonctionnement.

La machine peut atteindre des températures élevées ; ne touchez pas le hublot (en cours de lavage).

QUELLAVELLING.COM

RISQUE DE DÉCÈS À CAUSE DU COURANT ÉLECTRIQUE !



• N'utilisez pas de multiples prises ou rallonges.

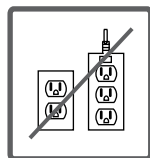

• Ne pas brancher l'appareil dans des prises électriques endommagées

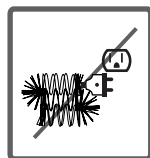

• Ne tirez jamais sur le câble lorsque vous débranchez la machine. Saisissez toujours la prise.

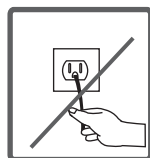

• Ne jamais brancher ou débrancher l'appareil avec des mains mouillées au risque d'être victime d'une électrocution !

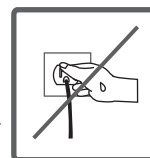

• Ne jamais toucher l'appareil avec les mains ou les pieds mouillés.



• Si le câble d'alimentation est endommagé, il doit être remplacé par le fabricant, son service après-vente ou des personnes de qualification similaire afin d'éviter un danger.

Risque d'inondation !



- Avant de placer l'extrémité du tuyau de vidange dans un lavabo, vérifier que la vitesse du débit d'eau n'est pas trop importante.
- Vérifier que le tuyau ne glisse pas du lavabo et que l'eau s'écoule bien.
- Faites attention à ce que le lavabo soit bien ouvert pour éviter que l'eau ne déborde.
- Vérifier que le tuyau ne bouge pas avec la pression de l'eau.

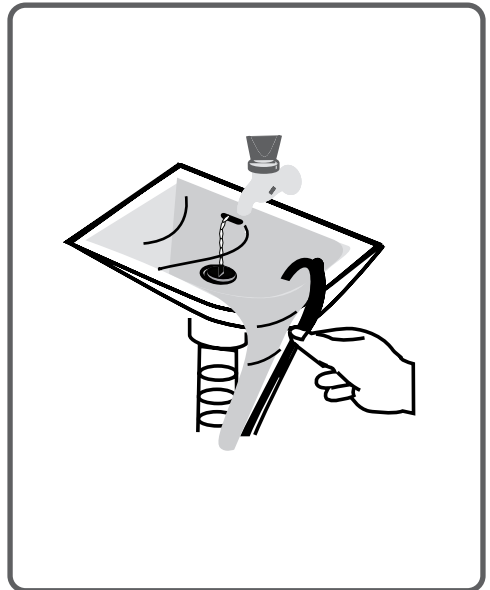
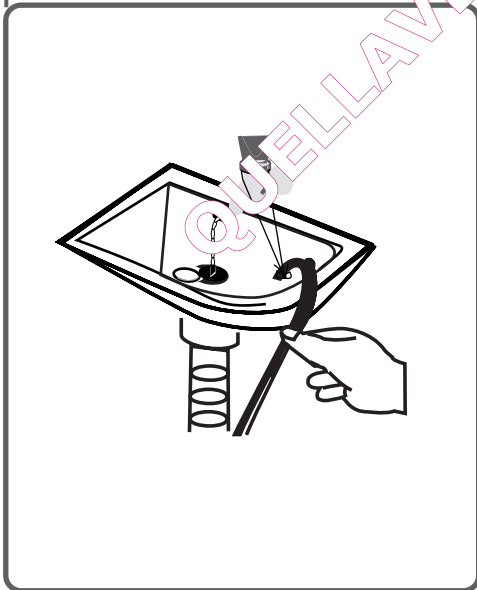

Risque d'incendie !



- Ne laissez pas de liquides inflammables à proximité de votre machine.
- La teneur en soufre de décapants pour peinture pourrait provoquer une corrosion. Pour cette raison, ne jamais utiliser ces matériaux décapants dans votre machine.
- Ne jamais utiliser des produits qui contiennent des solvants dans votre machine.
- Retirez tous les objets dans les poches de vos vêtements (aiguille, trombone, briquet, allumettes, etc.) lorsque vous les placez dans votre machine.



Ces objets présentent un risque d'incendie ou d'explosion.

Risque de chute et de blessure !



- Ne montez pas sur votre machine. Le top en plastique sur le dessus de votre machine peut se briser et vous risquez de vous blesser.
- Rangez le tuyau, le câble et l'emballage de votre machine lors de l'installation. Vous pourriez trébucher et tomber.
- Ne mettez pas votre machine à l'envers ou sur le côté.
- Ne soulevez pas votre appareil en le tenant par des pièces de sortie (tiroir à lessive, porte). Ces pièces peuvent se briser et vous causer des blessures.
- Vous pouvez trébucher et vous blesser si les matériaux comme le tuyau et les câbles ne sont pas correctement installés après l'installation de votre machine.

La machine doit être transportée par au moins 2 personnes.



Sécurité des enfants !



- Ne laissez pas les enfants auprès de la machine sans surveillance. Les enfants peuvent s'enfermer dans l'appareil et le risque de décès peut survenir.
- La vitre de la porte et sa surface peuvent être extrêmement chaudes lorsque l'appareil fonctionne. Ainsi, éloignez les enfants pour qu'ils ne se brûlent pas.
- Conservez les matériaux d'emballage hors de la portée des enfants.
- Des cas d'empoisonnement pourraient être observés en cas d'ingestion des lessives et des produits d'entretien, et les yeux ou la peau peuvent être irrités s'ils entrent en contact avec ces produits. Gardez les produits de nettoyage hors de la portée des enfants.

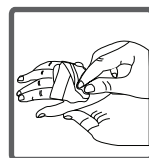

Mise au rebut des matériaux d'emballage

Les matériaux d'emballage protègent votre machine contre les dommages qui pourraient survenir pendant le transport. Ces matériaux sont respectueux de l'environnement puisqu'ils sont recyclables. Le recyclage des matériaux fournit à la fois des économies de matières premières et baisse la production de déchets.

Mise au rebut des vieilles machines

Les vieux appareils électriques ou électroniques peuvent encore contenir des pièces récupérables. Donc, ne jetez jamais à la poubelle les vieux appareils que vous n'utilisez plus.



Veillez à ce que les pièces de vos vieux appareils électroniques ou électriques soient réutilisées en les donnant dans des centres de collecte prévus par les autorités concernées.

Pour la sécurité des enfants, rangez vos vieux appareils en lieu sûr, jusqu'à ce qu'ils soient sortis de votre domicile.

Quelques informations importantes en vue d'un rendement maximal de votre machine :

- La quantité de linge que vous mettez dans votre lave-linge ne doit pas dépasser la quantité maximale indiquée.

De cette manière, votre machine doit fonctionner en mode d'économie.

- N'utilisez pas la fonction prélavage pour le linge peu sale ou normalement sale, pour permettre d'économiser l'électricité et l'eau.

QUELLAVELINGE.COM

Panneau de commande

Dessus de la machine
('top')

Tiroir à lessive

Tambour

Couvercle du filtre de la
pompe

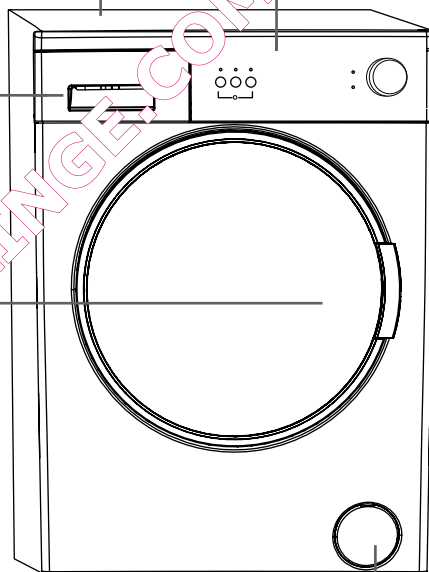

Vis de sécurité de transport

Vanne d'arrivée d'eau

Tuyau de vidange

Câble d'alimentation

Vis de sécurité de transport

Vis de sécurité de transport

Vis de sécurité de transport

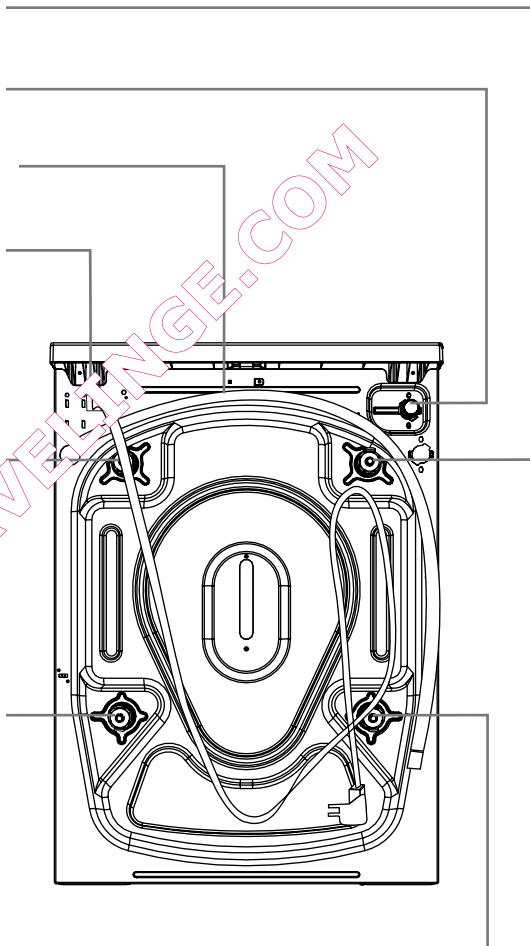

Tension / fréquence de fonctionnement (V/Hz)	(220-240) V~/50Hz
Courant total (A)	10
Pression d'eau (Mpa)	Maximum: 1 Mpa Minimum : 0.1 Mpa
Puissance totale (W)	2100
Capacité maximum de linge sec (kg)	5
Vitesse d'essorage (en nombre de tours)	800
Nombre de programmes	15
Dimensions (Hauteur x Largeur x Profondeur) (mm)	845 x 597 x 497



Avant de faire fonctionner le lave-linge, retirez les 4 vis de transport et les entretoises en caoutchouc à l'arrière de la machine. Le non-retrait des vis peut provoquer de fortes vibrations, du bruit et un dysfonctionnement du produit, (annulation de la garantie).

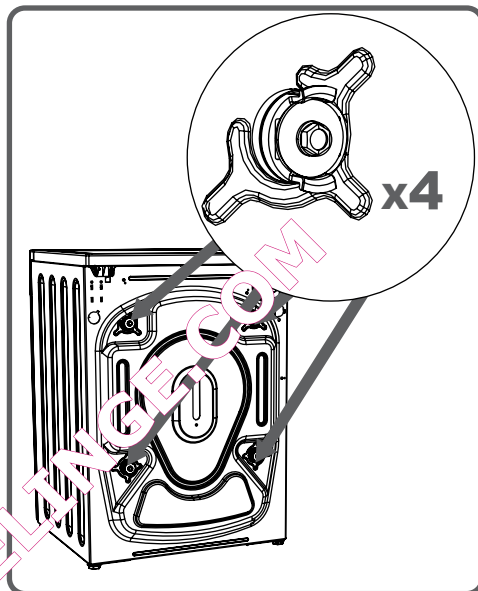

Dévissez les vis en tournant dans le sens inverse des aiguilles d'une montre à l'aide d'une clé appropriée.

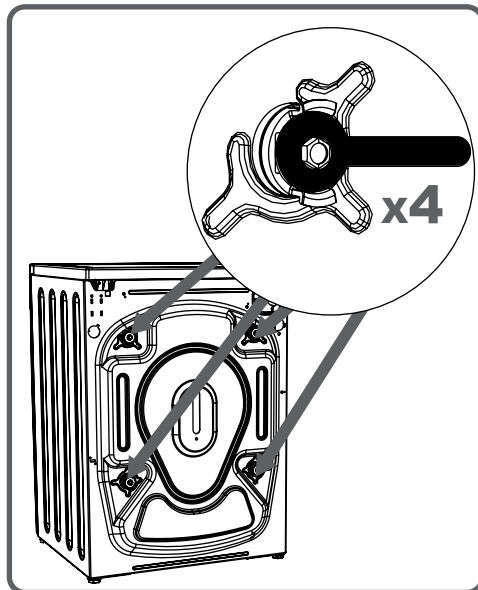

Retirez les vis en les faisant pivoter légèrement à gauche et à droite pour les retirer de leur emplacement.

Dans les orifices d'où ont été retirées les vis de bridage, insérez les vis de fermeture en plastique fournies avec les accessoires.

Conservez les vis de bridage provenant de la machine. Elles pourront être utilisées pour un transport ultérieur de la machine.

REMARQUE :
Vous devez absolument retirer les vis de transport de votre appareil avant la première utilisation. Les pannes dues à la mise en marche des machines avec des vis de transport fixées ne sont pas couvertes par la garantie.

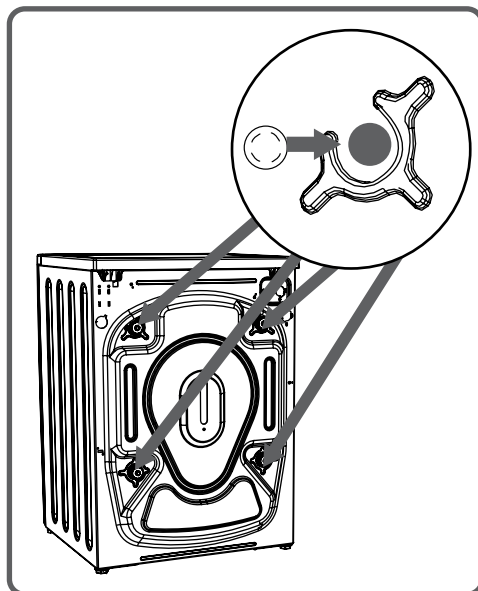
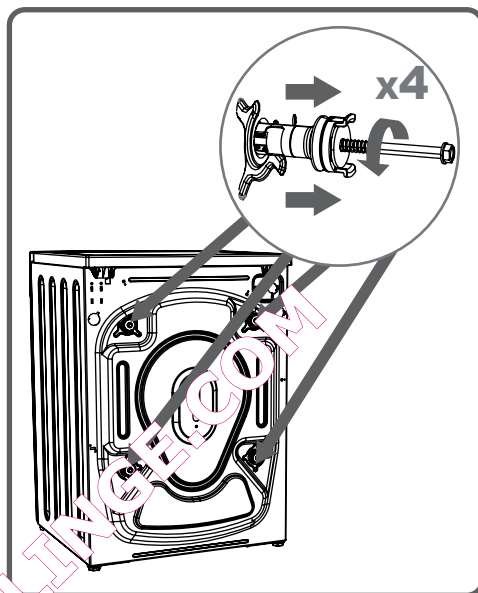

N'installez pas la machine sur un tapis ou des surfaces similaires.

- Pour un fonctionnement silencieux et sans vibration, placez la machine sur une surface plane, non glissante et solide.
- Equilibrez au moyen des pieds.
- Desserrez l'écrou de réglage en plastique.

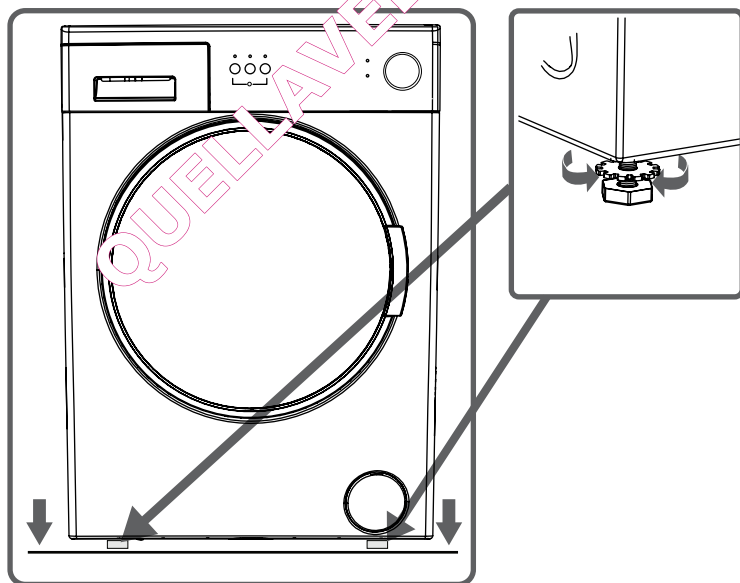

- Effectuez le réglage en tournant les pieds vers le haut ou vers le bas
- Une fois que la machine est équilibrée, serrez l'écrou de réglage en le tournant vers le haut.

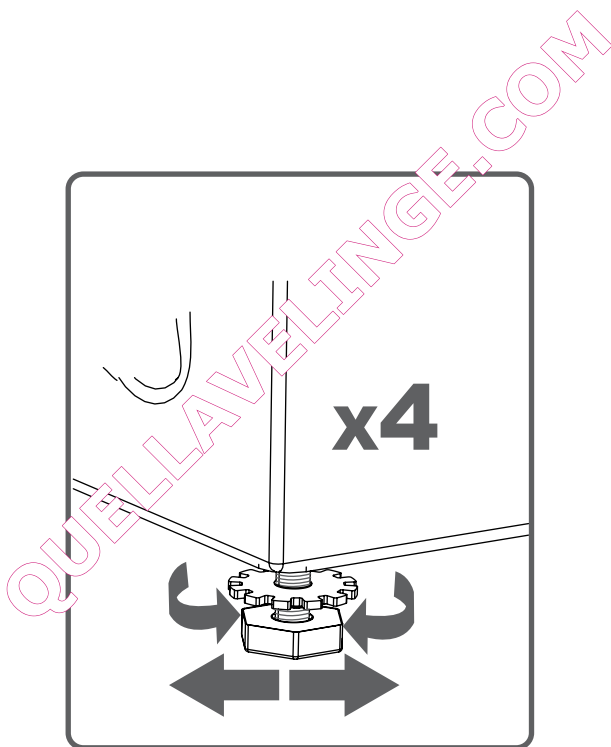

- Ne placez jamais de cartons, de cales en bois ou d'éléments similaires sous la machine pour compenser des irrégularités de niveau du sol.



- Lorsque vous nettoyez le sol sur lequel repose votre machine, veillez à ne pas déséquilibrer les pieds de stabilisation.

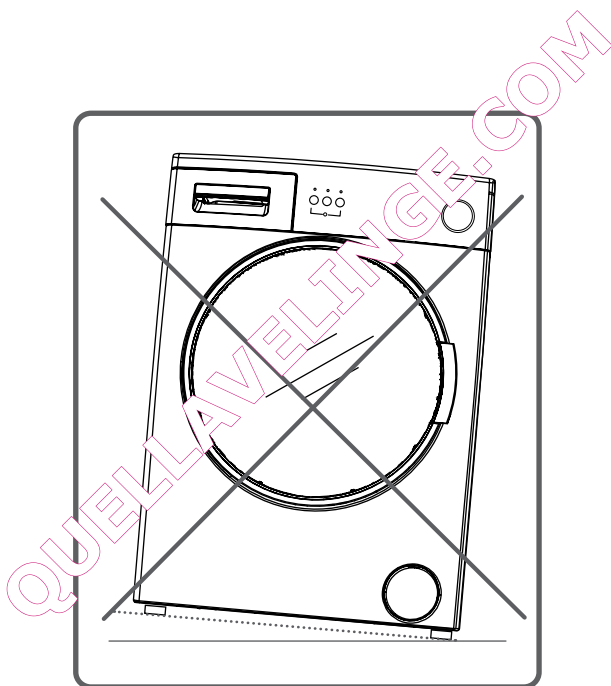

- Votre machine à laver fonctionne sous une tension de 220 - 240V / 50Hz.

- Le câble d'alimentation de votre machine est équipé d'une prise mâle avec terre. Cette prise doit impérativement être branchée dans une prise 10 ampères avec terre. Les fusibles de la ligne d'alimentation électrique doivent également être de 10 ampères. Si vous ne disposez pas d'une installation conforme aux normes obligatoires, il faudra la faire modifier par un électricien qualifié.

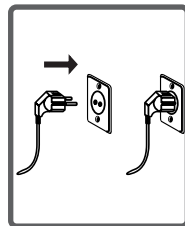

- **Notre société se dégage de toute responsabilité en cas de dommages éventuels résultant d'une utilisation sans mise à la terre.**

REMARQUE : Le fait de faire fonctionner votre machine à une tension faible réduira son cycle de vie et aura une incidence sur sa performance.

- Votre machine est prévue pour être branchée sur une arrivée d'eau froide.

- Pour éviter toute fuite au niveau des raccords, 2 joints (dont un avec filtre) sont fournis avec le tuyau.

- Branchez le raccord (coudé) du tuyau d'arrivée d'eau à l'arrière de la machine avec 1 joint et le autre raccord (droit) au robinet avec le joint avec filtre . En cas de doute, faites brancher la machine par un installateur qualifié.

- La machine doit être raccordée au réseau de distribution d'eau en utilisant des jeux de tuyaux neufs et il convient de ne pas réutiliser des jeux de tuyaux usagés.

La pression d'eau de l'ordre de 0,1-1 Mpa qui s'écoule de votre robinet permettra à votre machine de fonctionner plus efficacement (une pression de 0,1 Mpa équivaut à un débit d'eau de plus de 8 litres par minute qui s'écoule d'un robinet entièrement ouvert)

- Une fois les branchements effectués, vérifiez l'absence de fuites au niveau des raccords en ouvrant entièrement le robinet.

- Vérifiez que le tuyau d'arrivée d'eau n'est pas plié, fissuré ou écrasé.

- Vissez le tuyau d'arrivée d'eau sur le robinet fileté 3"/4.

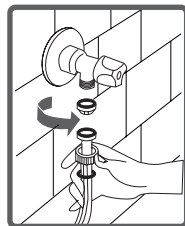
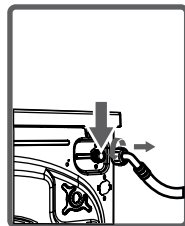
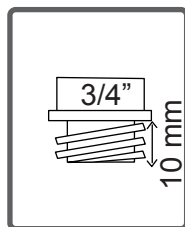
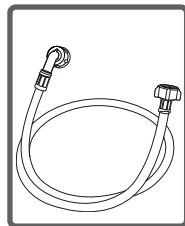

L'appareil doit être raccordé au réseau de distribution d'eau en utilisant les ensembles de raccordement neufs fournis avec l'appareil, il convient de ne pas réutiliser des ensembles de raccordement usagés.

QUELLAVELINGE.COM

Vérifiez que le tuyau de vidange n'est pas plié, tordu, écrasé ou étiré.

- Installez le tuyau de vidange à une hauteur d'au minimum 60 cm et d'au maximum 100 cm du sol.

- L'extrémité du tuyau de vidange (crosse de vidange) peut être directement fixée à l'évacuation d'eau (la dimension de la canalisation doit être d'au moins 4 cm, ainsi vous éviterez tout risque de siphonnage) ou à un dispositif spécial installé sur le système d'écoulement du lavabo (il doit être correctement fixé).

- Ne rallongez le tuyau de vidange en ajoutant des éléments AUXILIAIRES.

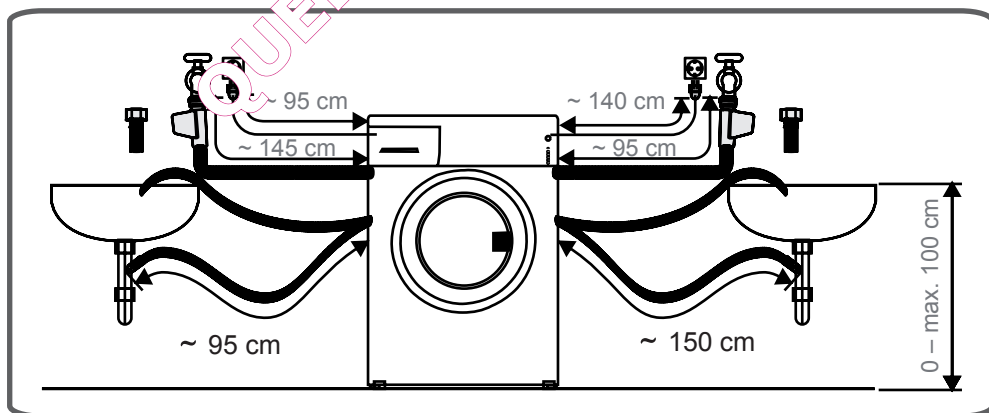
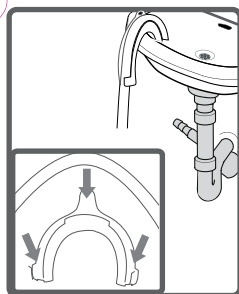
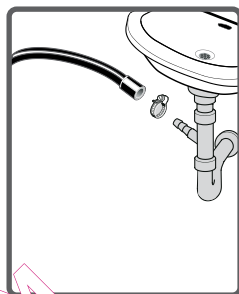

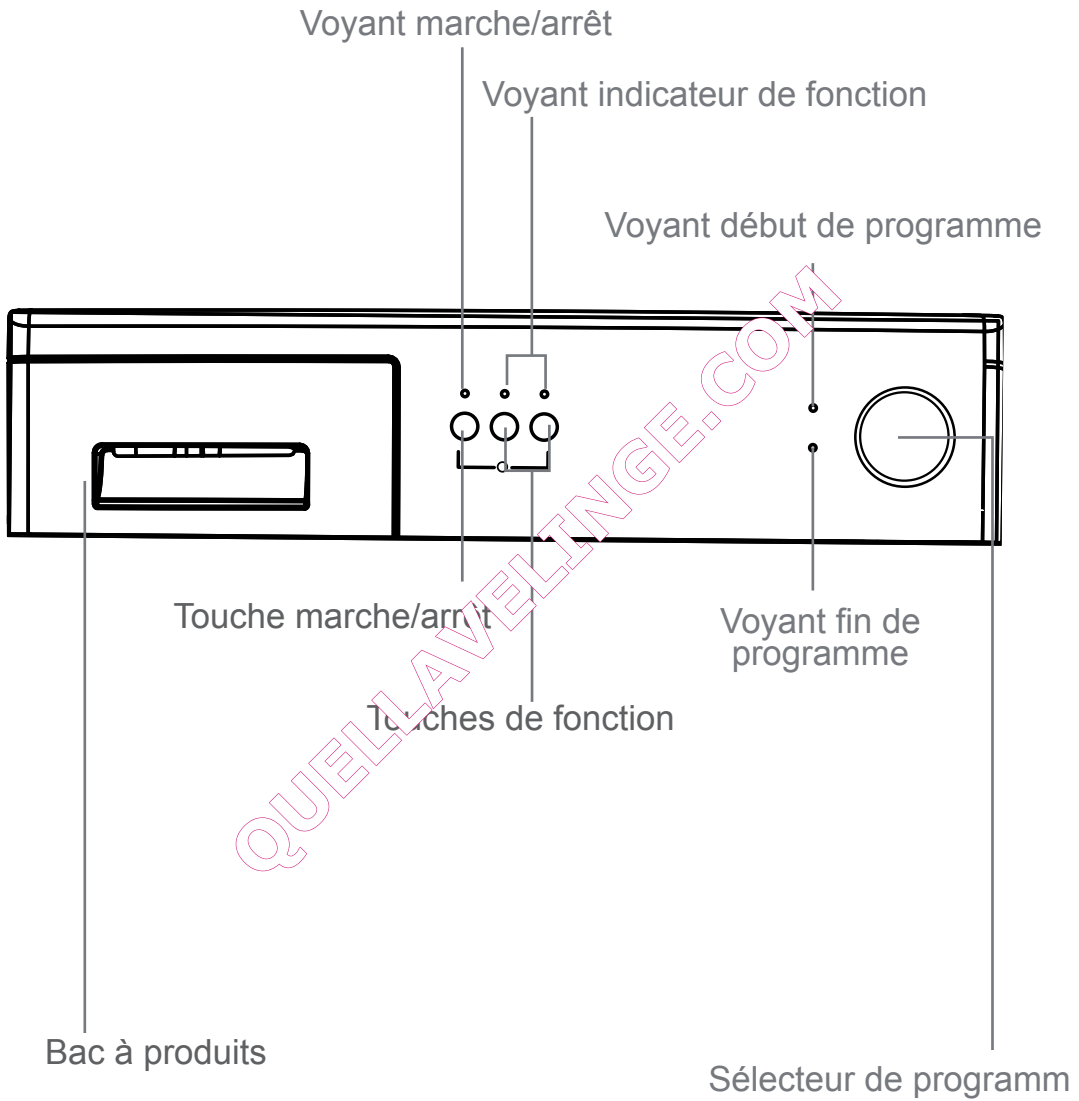

Les lessives peuvent à la longue former un dépôt dans votre bac à produits ou le support du bac à produits. Pour nettoyer les dépôts, retirez de temps à autre le bac à produits et nettoyez-le à l'aide d'une vieille brosse à dents et à l'eau courante. Pour retirer votre bac à produits :

- Tirez le tiroir jusqu'au bout (fig. 14)
- Soulevez l'avant du tiroir et continuez à tirer jusqu'à ce que celui-ci sorte de son emplacement (fig.15)
- Nettoyez-le à grande eau et à l'aide d'une brosse à dents usagée.
- Enlevez l'excédent de produit resté à l'intérieur du compartiment, afin qu'il ne tombe pas à l'intérieur de votre machine.
- Après avoir séché soigneusement le tiroir, remettez-le en place de la même manière que vous l'avez enlevé précédemment.

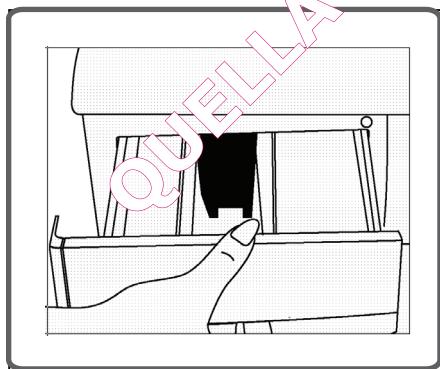

Fig. 14

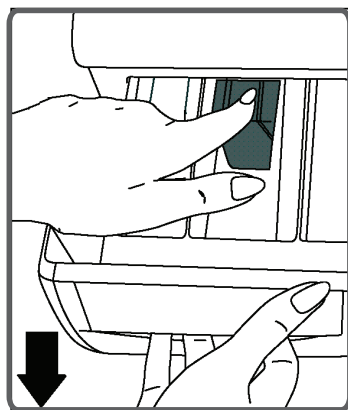

Fig.15

SECTIONS

Principal compartiment à lessive de lavage :

Dans ce compartiment, n'utilisez que les lessives adaptés pour les lave-linges selon les recommandations du fabricant. Utilisez des lessives spécialement adaptées pour machines à laver automatiques. Les doses à utiliser pour votre linge seront précisées sur l'emballage des détergents.

- La quantité de lessive consommée dépend de la dureté de l'eau.
- La quantité de lessive consommée dépendra également de la quantité de linge.

Compartiment pour adoucissant

Vous pouvez utiliser l'adoucissant pour le linge (selon les recommandations du fabricant). Versez votre assouplissant dans le compartiment prévu à cet effet de votre bac à produits. Ne dépassez pas le niveau MAX sinon l'assouplissant s'écoulera dans l'eau de lavage via le siphon.

- Les assouplissants très concentrés doivent être dilués avec un peu d'eau avant de les verser dans le bac à produits. Un assouplissant très concentré bouche le siphon et empêche l'écoulement du produit.

Compartiment à lessive de pré-lavage :

Ce compartiment doit être utilisé que lorsque la fonction de pré-lavage est sélectionnée. Cette fonction est recommandée pour le linge très sale.

Pour le linge légèrement sale, n'effectuez pas de pré-lavage et versez une petite quantité de détergent dans le compartiment n° 2 du bac à produits

(*) Les spécifications de la machine peuvent varier en fonction du produit acheté.

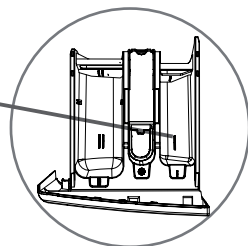
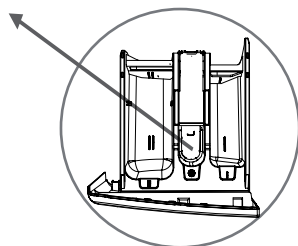
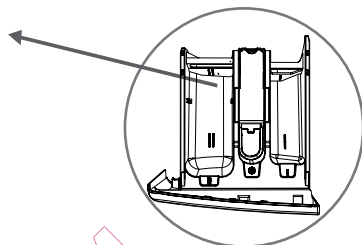

- Vous pouvez sélectionner le programme par lequel vous voulez laver votre linge à l'aide du bouton de programme.
- Vous pouvez paramétrer l'opération de sélection de programme en tournant le bouton de programme dans les deux sens.
- Assurez-vous que le bouton de programme est positionné exactement sur le programme que vous avez sélectionné.

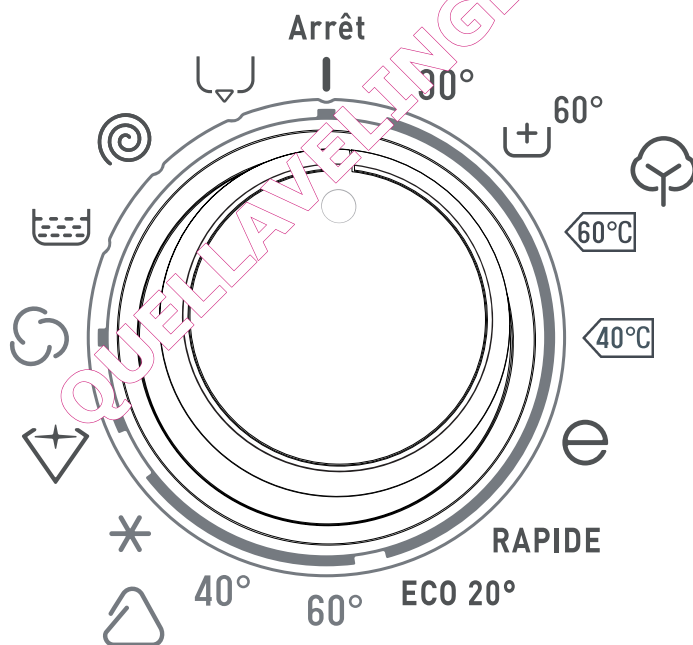



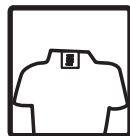





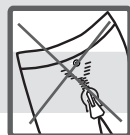







- Votre linge porte des étiquettes qui précisent leurs spécifications. Lavez et séchez votre linge en fonction des spécifications sur l'étiquette du produit.
- Triez votre linge en fonction de sa matière (coton, synthétique, délicat, laine, etc.), des températures de lavage et du degré de salissure.
- Séparez impérativement le linge blanc du linge de couleur.
- Lavez séparément le linge de couleur neuf car il risque de déteindre au premier lavage.
- Vérifiez que les poches de vos vêtements ne contiennent aucune pièce métallique.
- Séparez toujours le linge blanc des vêtements de couleur.
- Lavez votre linge de couleur séparément au cours du premier lavage parce qu'il peut y avoir de la coloration.
- Retirez tout matériau métallique dans vos linges ou dans les poches.



ATTENTION : AVERTISSEMENT : Les défauts qui résultent de la pénétration de substances étrangères dans votre machine ne sont pas couverts par la garantie.

- Fermez les fermetures à glissière et les boutons des vêtements.
- Retirez les crochets des rideaux (métalliques ou plastiques) ou placez-les dans un sac à linge fermé.
- Mettez à l'envers les pièces de linge telles que les pantalons, les tricotés, t-shirts et pulls.
- Placez les petites pièces de linge telles que les chaussettes et les mouchoirs dans un sac à linge.



 <p>Blanchiment disponible</p>	 <p>Pas de blanchiment</p>	 <p>Lavage normal</p>
 <p>La température de repassage est de 150°C au maximum</p>	 <p>La température de repassage est de 200°C au maximum</p>	 <p>Pas de repassage</p>
 <p>Nettoyage à sec disponible</p>	 <p>Pas de lavage à sec</p>	 <p>Laissez sur une surface plane</p>
 <p>Séchez lorsque mouillé</p>	 <p>Séchez par suspension</p>	 <p>Séchage en faisant tourner n'est pas autorisé</p>
 <p>Seulement pétrole</p>	 <p>Seulement chloréthylène</p>	 <p>Seulement solvant</p>

Symboles de nettoyage à sec. Les lettres indiquent le type de solvant à utiliser. Le linge portant ces symboles ne doit pas être lavé en machine, sauf mention contraire apposée sur l'étiquette

- Ouvrez la porte de votre machine.
- Répartissez votre linge dans la machine.

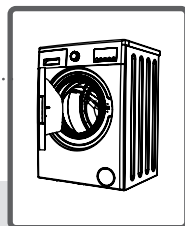

REMARQUE : Remarque : La capacité maximum de charge peut varier en fonction du type de linge que vous lavez, du degré de saleté et du programme que vous avez choisi. Ne pas dépasser la capacité maximum de charge de séchage indiquée dans le tableau des programmes de lavage.

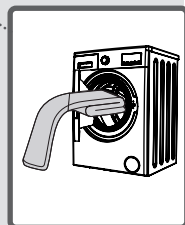

Vous pouvez utiliser le tableau de poids suivant comme exemple.

TYPE DE LINGE	POIDS (gr)
Serviette	200
Drap	500
Sortie de bain	1200
Housse de couette	700
Taie d'oreiller	200
Sous-vêtements	100
Nappe	250

Ouvrez le hublot de votre machine.

- Mettez le linge dans la machine en veillant à bien le répartir.
- Mettez chaque vêtement séparément.
- En refermant le hublot de la machine, vérifiez qu'aucun vêtement n'est resté coincé entre la porte et le joint du hublot.
- Fermez soigneusement le hublot de votre machine, faute de quoi la machine ne démarrera pas le programme de lavage.

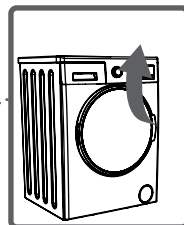

La quantité de lessive dépend des critères suivants :

- Votre consommation de lessive changera en fonction du degré de salissure de votre linge. Pour le linge légèrement sale, n'effectuez pas de prélavage et versez une petite quantité de détergent dans le compartiment n° 2 du bac à produits.
- Pour le linge très sale, sélectionnez un programme avec prélavage, versez $\frac{1}{4}$ de la dose de détergent dans le compartiment n° 1 du bac à produits et la quantité restante dans le compartiment n° 2.
- Utilisez des lessives spécialement adaptées pour machines à laver automatiques. Les doses à utiliser pour votre linge seront précisées sur l'emballage des détergents.
- La quantité de lessive consommée dépend de la dureté de l'eau.
- La quantité de lessive consommée dépendra également de la quantité de linge.
- Versez votre assouplissant dans le compartiment prévu à cet effet de votre bac à produits. Ne dépassez pas le niveau MAX sinon l'assouplissant s'écoulera dans l'eau de lavage via le siphon.
- Les assouplissants concentrés doivent être dilués avec un peu d'eau avant de les verser dans le bac à produits. Un assouplissant très concentré bouche le siphon et empêche l'écoulement du produit.
- Vous pouvez utiliser des lessives liquides pour tous les programmes sans prélavage. Placez l'indicateur de niveau pour détergent liquide dans le second compartiment du bac à produits et dosez la quantité de lessive liquide en fonction des niveaux de cet indicateur.

(*) Les spécifications de la machine peuvent varier en fonction du produit acheté.

- Branchez votre machine.
- Ouvrez le robinet d'eau.
- Ouvrez la porte de la machine.
- Répartissez votre linge dans la machine.
- Poussez la porte de votre machine jusqu'à entendre le son de verrouillage.

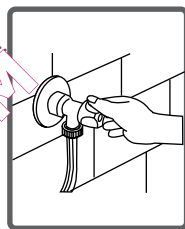
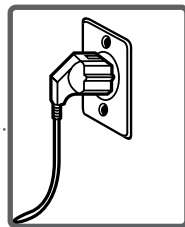

Sélectionner un programme

Sélectionnez le programme adapté pour votre linge sur le tableau des programmes.

QUELLAVELINGE.COM

FONCTIONS AUXILIAIRES (BOUTON D'OPTIONS)

Avant de lancer le programme, vous pouvez sélectionner une fonction auxiliaire.

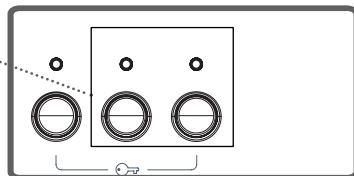

- Appuyez sur le bouton de fonction auxiliaire que vous souhaitez sélectionner.
- Si le symbole de fonction auxiliaire sur l'affichage électronique est allumé, la fonction auxiliaire que vous avez sélectionné est activée.
- Si le symbole de fonction auxiliaire sur l'affichage électronique clignote, la fonction auxiliaire que vous avez sélectionné n'est pas activée.

Raisons possibles pour lesquelles la fonction auxiliaire n'est pas activée :

- La fonction auxiliaire que vous souhaitez utiliser dans le programme de lavage que vous avez choisi n'est pas applicable.
- Il est trop tard pour activer la fonction auxiliaire souhaitée dans le cycle de lavage (si le cycle est déjà commencé).
- Elle n'est pas compatible avec une fonction auxiliaire que vous avez sélectionné précédemment.

SYSTÈME DE DÉTECTION DE DEMI-CHARGE

Votre machine est équipée d'un système de détection de demi-charge. (capacité variable automatique).

Lorsque vous mettez environ la moitié ou moins de quantité de lessive par rapport à la capacité maximale de votre machine, votre machine va fonctionner de manière à économiser le temps de lavage, la consommation d'eau et d'énergie dans certains programmes.

QUELLAVELINGE.COM

1- Suppression d'essorage

Ce programme est recommandé pour le linge délicat qu'il est préférable de ne pas essorer. Cette touche vous permet d'annuler l'essorage compris dans le programme de lavage.

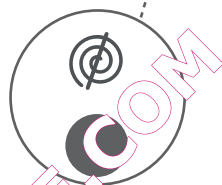
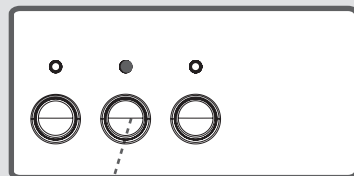

2- Lavage à l'eau froide

Cette touche vous permet de laver votre linge à l'eau froide. Vous pouvez laver le linge qui n'est que légèrement sale en consommant moins d'eau et d'énergie.

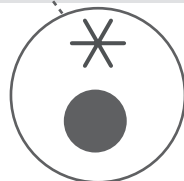
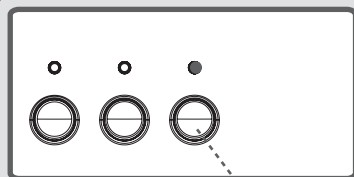

Bouton Départ/Pause

En appuyant sur le bouton Départ/ Pause, vous pouvez lancer le programme que vous avez sélectionné ou suspendre un programme en cours. Si vous basculez votre machine en mode veille, le voyant LED Marche / Veille sur l'affichage électronique se met à clignoter.

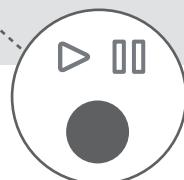
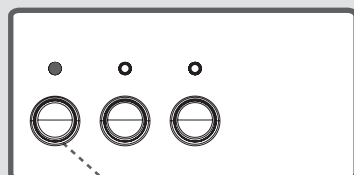

Sécurité enfant

Le verrouillage enfants est utilisé pour protéger le cycle de lavage contre les effets d'un enclenchement non-souhaité des boutons pendant le cycle. Le verrouillage enfants est activé en appuyant sur le premier et troisième bouton du panneau de contrôle en même temps pendant plus de 3 secondes. Lorsque le verrouillage enfants est activé, les voyants lumineux des boutons de fonction clignotent pour indiquer que le verrouillage enfants est activé. Pour désactiver le verrouillage enfants, appuyez de nouveau sur ces mêmes boutons (1er et 3ème) pendant plus de 3 secondes. La désactivation du verrouillage enfants est indiquée par le voyant lumineux qui clignote sur le bouton Départ/pause.

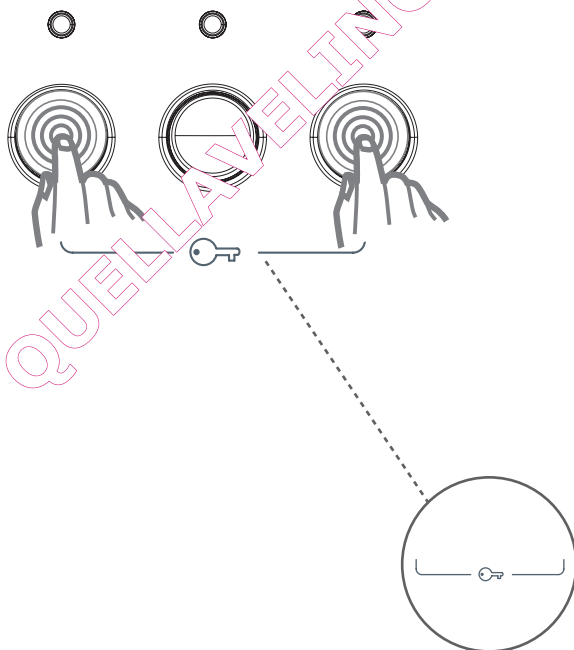

Annulation du programme

Si vous souhaitez arrêter un programme en cours avant la fin du cycle :

- Appuyez sur la touche marche/arrêt. Le voyant début de programme s'allume et Le voyant marche/arrêt s'éteint.
- Positionnez le sélecteur de programme sur (arrêt). Tous les voyants s'éteignent.
- Positionnez le sélecteur de programme sur « Vidange » ou « Essorage ».
- Le voyant début de programme s'allume.
- Appuyez sur la touche marche/arrêt pour démarrer le programme « Vidange » ou « Essorage » que vous avez sélectionné. Le voyant début de programme s'éteint et le voyant marche/arrêt s'allume.

QUELLAVELINGE.COM

- Votre machine s'arrêtera automatiquement à la fin du programme que vous avez sélectionné.
- Le voyant fin de programme s'allume et le voyant marche/arrêt s'éteint.
- Mettez la machine hors tension en positionnant le sélecteur de programme sur I (arrêt). Tous les voyants s'éteignent
- Fermez le robinet d'arrivée d'eau
- Le hublot se déverrouillera environ deux minutes après la fin du programme. Ouvrez le hublot en tirant la poignée et sortez votre linge.
- Après avoir enlevé votre linge, laissez le hublot ouvert pour laisser sécher l'intérieur de la machine.
- Débranchez la prise électrique de la machine.

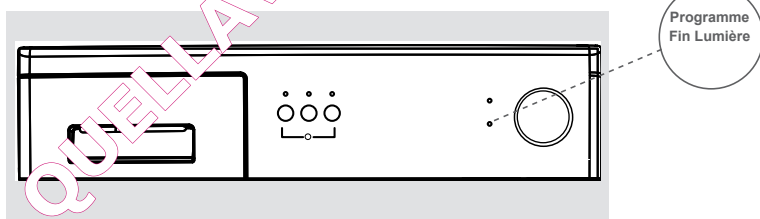

ATTENTION !

En cas de coupure de courant durant un programme de lavage, votre machine poursuivra le programme à partir du cycle interrompu. Une panne de courant n'endommage pas votre machine.

COTTON 90°

Température de lavage (°C)	90°
Quantité maximum de linge sec (kg)	5,0
Compartiment de lessive	2
Durée du programme (Min.)	155
Type de linge / Descriptions	Textiles en coton et lin, moyennement sales, qui résistent à des températures élevées. Sous-vêtements, draps, nappes, t-shirts, serviettes (max.2,5 kg)

COTON 60° (Avec pré lavage)

Température de lavage (°C)	60
Quantité maximum de linge sec (kg)	6,0
Compartiment de lessive	1&2
Durée du programme (Min.)	140
Type de linge / Descriptions	Blancs et couleurs en coton et mixte, très sales. Sous-vêtements, draps, nappes, t-shirts, serviettes(max.2,5 kg)

REMARQUE : LA DURÉE DU PROGRAMME PEUT CHANGER SELON LA QUANTITÉ DE LINGE, L'EAU DU ROBINET, LA TEMPÉRATURE AMBIANTE ET CERTAINES FONCTIONS AUXILIAIRES .

COTON 60 C°

Température de lavage (°C)	60°
Quantité maximum de linge sec (kg)	5,0
Compartiment de lessive	2
Durée du programme (Min.)	190
Type de linge / Descriptions	<i>Blancs et couleurs en coton et mixte, moyennement sales. Sous-vêtements, draps, nappes, t-shirts, serviettes (max.2,5 kg)</i>

COTON 40 C°

Température de lavage (°C)	40°
Quantité maximum de linge sec (kg)	5,0
Compartiment de lessive	2
Durée du programme (Min.)	180
Type de linge / Descriptions	Blancs et couleurs en coton et mixte, moyennement sales. Sous-vêtements, draps, nappes, t-shirts, serviettes(max.2,5 kg)

REMARQUE : LA DURÉE DU PROGRAMME PEUT CHANGER SELON LA QUANTITÉ DE LINGE, L'EAU DU ROBINET, LA TEMPÉRATURE AMBIANTE ET CERTAINES FONCTIONS AUXILIAIRES .

ECONOMIQUE

Température de lavage (°C)	20°
Quantité maximum de linge sec (kg)	5,0
Compartiment de lessive	2
Durée du programme (Min.)	80
Type de linge / Descriptions	Blancs et couleurs en coton et mixte, moyennement sales. Sous-vêtements, draps, nappes, t-shirts, serviettes (max. 2,5 kg)

LAVAGE RAPIDE

Température de lavage (°C)	40
Quantité maximum de linge sec (kg)	2,5
Compartiment de lessive	2
Durée du programme (Min.)	30
Type de linge / Descriptions	Blancs et couleurs en coton et mixte, légèrement sales.

REMARQUE : LA DURÉE DU PROGRAMME PEUT CHANGER SELON LA QUANTITÉ DE LINGE, L'EAU DU ROBINET, LA TEMPÉRATURE AMBIANTE ET CERTAINES FONCTIONS AUXILIAIRES .

ECO 20°

Température de lavage (°C)	20°
Quantité maximum de linge sec (kg)	2,5
Compartiment de lessive	2
Durée du programme (Min.)	102
Type de linge / Descriptions	Textiles en coton et en lin moins sales. (Sous-vêtements, draps, nappes, serviettes (maximum 2 kg), couverture, etc.

SYNTHETIQUE 60°

Température de lavage (°C)	60°
Quantité maximum de linge sec (kg)	3,0
Compartiment de lessive	2
Durée du programme (Min.)	84
Type de linge / Descriptions	Textiles synthétiques ou en fibres synthétiques mélangées, moyennement sales.

REMARQUE : LA DURÉE DU PROGRAMME PEUT CHANGER SELON LA QUANTITÉ DE LINGE, L'EAU DU ROBINET, LA TEMPÉRATURE AMBIANTE ET CERTAINES FONCTIONS AUXILIAIRES .

SYNTHETIQUE 40°

Température de lavage (°C)	40°
Quantité maximum de linge sec (kg)	3,0
Compartiment de lessive	2
Durée du programme (Min.)	65
Type de linge / Descriptions	Textiles synthétiques ou en fibres synthétiques mélangées, légèrement sales. Chaussettes, chemisiers en nylon

SYNTHETIQUE EAU FROIDE

Température de lavage (°C)	40
Quantité maximum de linge sec (kg)	3,0
Compartiment de lessive	2
Durée du programme (Min.)	72
Type de linge / Descriptions	Textiles délicats, synthétiques ou en fibres mélangées synthétiques, légèrement sales. Lavage à l'eau froide. Chaussettes, chemisiers en nylon

REMARQUE : LA DURÉE DU PROGRAMME PEUT CHANGER SELON LA QUANTITÉ DE LINGE, L'EAU DU ROBINET, LA TEMPÉRATURE AMBIANTE ET CERTAINES FONCTIONS AUXILIAIRES .

DELICAT 30°

Température de lavage (°C)	30°
Quantité maximum de linge sec (kg)	2,0
Compartiment de lessive	2
Durée du programme (Min.)	70
Type de linge / Descriptions	Textiles délicats de couleur en coton, synthétiques ou en fibres mélangées synthétiques, légèrement sales. Textiles à fibres mélangées et en soie, chemises, chemisiers en polyester, polyamide

LAINÉ 30°

Température de lavage (°C)	30°
Quantité maximum de linge sec (kg)	2,0
Compartiment de lessive	2
Durée du programme (Min.)	73
Type de linge / Descriptions	Lainages moyennement sales. Lavage à indiquant qu'il est lavable en machine.

REMARQUE : LA DURÉE DU PROGRAMME PEUT CHANGER SELON LA QUANTITÉ DE LINGE, L'EAU DU ROBINET, LA TEMPÉRATURE AMBIANTE ET CERTAINES FONCTIONS AUXILIAIRES .

RINCAGE

Type de blanchisserie /
Descriptions

Ce programme vous permet d'effectuer un rinçage supplémentaire de votre linge après le cycle de lavage. Vous pouvez utiliser ce programme pour tout type de linge (recommandé pour le linge en coton).

ESSORAGE

Type de blanchisserie /
Descriptions

Ce programme vous permet de lancer un essorage supplémentaire de votre linge après le lavage et convient à tout type de linge. Ce programme est recommandé pour le linge en coton.

VIDANGE

Type de blanchisserie /
Descriptions

Ce programme permet de vidanger l'eau sale de votre machine après lavage. Si vous souhaitez vidanger l'eau de votre machine avant la fin du programme en cours, lancez ce programme.



Débranchez votre machine avant de commencer les opérations d'entretien et de nettoyage.

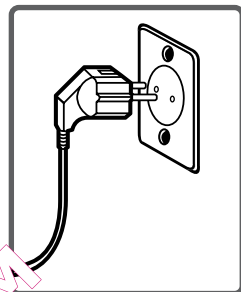

Fermez le robinet au début de l'entretien et du nettoyage de votre machine.

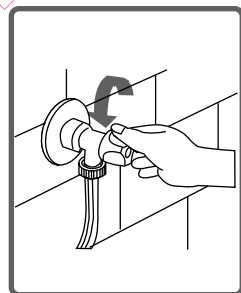

ATTENTION : Les pièces de l'appareil pourraient être endommagées en cas d'utilisation de produits de nettoyage contenant des solvants.

Ne pas utiliser de produits de nettoyage contenant des solvants.

Des filtres permettant d'éviter l'entrée des poussières et des substances étrangères dans l'eau de la machine sont disponibles à la fois sur le côté du robinet et sur les extrémités des vannes d'eau le long du tuyau d'arrivée d'eau de votre machine.

Nettoyez vos filtres si votre machine ne peut plus capter une arrivée suffisante d'eau malgré l'ouverture du robinet d'eau.

(Il est recommandé de nettoyer le filtre de votre pompe une fois tous les 2 mois.)

• Détachez les tuyaux d'arrivée d'eau.

• Retirer les filtres sur les vannes d'arrivée d'eau en utilisant des pinces, puis les nettoyez avec un pinceau dans l'eau.

• Démontez les filtres sur le côté latéral du robinet des tuyaux d'arrivée d'eau et nettoyez-les à la main.

• Après avoir nettoyé les filtres, vous pouvez les monter de la même façon en sens inverse.

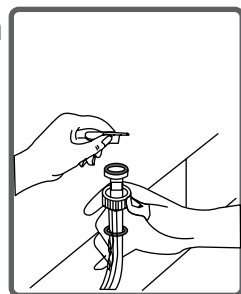
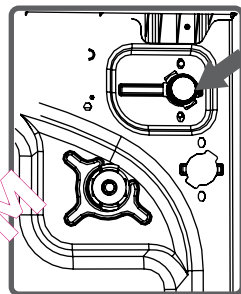

ATTENTION

Les filtres des robinets d'arrivée d'eau peuvent être bouchés par l'eau contaminée du robinet ou le manque d'entretien nécessaire ou la défectuosité des vannes, ce qui provoque des fuites d'eau en continu dans votre machine.



Les pannes qui résultent de ces raisons ne sont pas couvertes par la garantie.

Le système de filtre disponible, empêche les restes de fils du linge et les minuscules matières d'entrer dans la pompe pendant l'opération d'évacuation d'eau par votre machine à la fin du lavage afin de prolonger la durée de vie de votre pompe. Il est recommandé de nettoyer le filtre de votre pompe une fois tous les 2 mois. Pour nettoyer le filtre de la pompe :

- Pour ouvrir le couvercle de la pompe, vous pouvez utiliser la pelle de la lessive en poudre (*) ou l'indicateur du niveau de lessive liquide s'il est fourni avec votre machine.

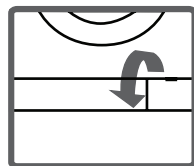

- Fixez le point final de la partie en plastique dans l'écart du couvercle de la pompe et poussez-le. Ceci permettra d'ouvrir le couvercle.

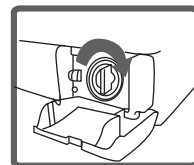

- Avant d'ouvrir le couvercle du filtre, mettez un récipient sous la trappe ouverte pour empêcher l'écoulement à terre de l'eau restante dans la machine.

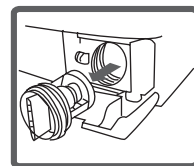

- Desserrez le couvercle du filtre en le faisant tourner dans le sens inverse des aiguilles d'une montre et laissez couler l'eau.

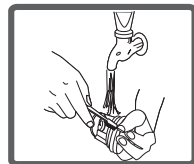

Remarque : Il peut être nécessaire de vider le récipient de collecte d'eau à plusieurs reprises en fonction de la quantité d'eau dans la machine.

(*) Les spécifications de la machine peuvent varier en fonction du produit acheté.

- Nettoyez complètement le filtre et son support. Procédez à une vérification manuelle de la rotation de la pompe.

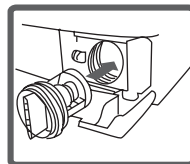

- Après nettoyage de la pompe, remettez le couvercle du filtre et vissez-le dans le sens des aiguilles d'une montre. Serrez-le correctement, mais sans forcer afin d'assurer l'étanchéité.

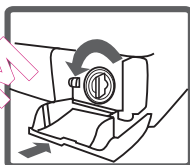

- N'oubliez pas que si vous ne fixez pas bien le couvercle du filtre, il y aura fuite d'eau

- Refermez la trappe de visite.

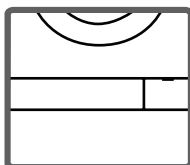

- Lors de la fermeture du couvercle de la pompe, assurez-vous que les pièces de la face interne du couvercle correspondent aux trous sur le côté du panneau avant.

- Ne retirez jamais le couvercle de la pompe pendant un cycle de lavage, attendez toujours que le cycle soit terminé et que l'appareil soit vide. Lors de la remise en place du couvercle, refixez-le avec soin pour éviter qu'il ne fuit ou puisse être retiré par des enfants

ATTENTION!

Puisque l'eau dans la pompe peut être chaude, attendez qu'elle refroidisse.

Avec le temps, les lessives peuvent causer une formation de résidus dans le tiroir à lessive et dans la fente. Retirez le tiroir à lessive de temps en temps pour nettoyer les résidus accumulés. Pour retirer le tiroir :

- Tirez le tiroir jusqu'à sa butée
- Continuez à tirer en appuyant sur le couvercle du siphon à l'intérieur du tiroir, et retirez le tiroir de son logement (comme ci-dessous)

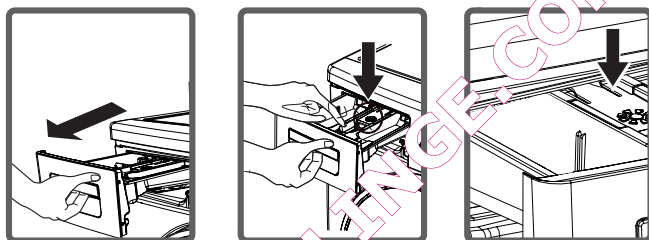

- Nettoyez-le avec de l'eau et à l'aide d'une vieille brosse à dents.
- Rassemblez les résidus à l'intérieur de la fente du tiroir en veillant à ce qu'ils ne tombent pas dans la machine.
- Après avoir sécurisé le tiroir correctement, remettez-le en place en effectuant la procédure inverse.

- Ne lavez pas votre tiroir à lessive dans le lave-vaisselle.



Indicateur de niveau pour lessive liquide (*)

Sortez de temps en temps l'indicateur de niveau de lessive pour le nettoyer, comme indiqué dans l'image et nettoyez bien les résidus de lessive. Remettez de temps en temps l'indicateur à sa place. Assurez-vous de ne laisser aucun résidu à l'intérieur.

(*) Les spécifications de la machine peuvent varier en fonction du produit acheté.

SIPHON D'ASSOUPLEISSANT

Retirez le bac à produits. Enlevez le bouchon du siphon et nettoyez soigneusement les résidus d'assouplissant. Nettoyez et remettez le bouchon du siphon en place. Vérifiez qu'il est bien en place.

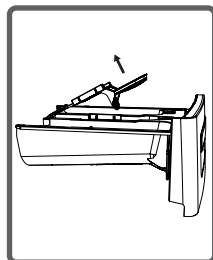

CARROSSERIE

Après avoir débrancher la machine en enlevant la prise de courant, nettoyez la surface extérieure de la carrosserie de votre machine à l'eau tiède additionnée d'un produit de nettoyage (sans abrasif). Après rinçage à l'eau propre, essuyez avec un chiffon doux et sec.

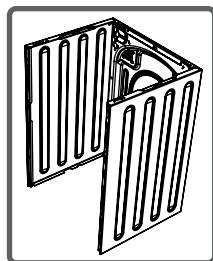

Tambour

Ne laissez pas les objets métalliques tels que les aiguilles, les trombones, les pièces de monnaie, etc. dans votre machine. Ces objets forment les taches de rouille dans le tambour. Pour nettoyer ces taches de rouille, utilisez un produit de nettoyage sans chlore et suivez les instructions des fabricants de l'agent de nettoyage. Ne jamais utiliser de laine d'acier ou d'autres objets durs pour nettoyer les taches de rouille.

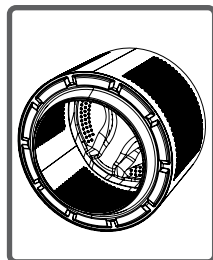

Toutes les opérations de réparation nécessaires à votre machine doivent être effectuées par un service agréé. Si votre appareil nécessite une réparation ou si vous n'arrivez pas à réparer le défaut à l'aide des informations fournies comme suit :

- Débranchez votre machine.
- Arrêtez le robinet d'eau.

DÉFAILLANCE	ÉVENTUELLE CAUSE	DÉPANNAGE
Votre machine ne démarre pas.	Elle n'est pas branchée.	Branchez votre machine.
	Les fusibles sont défectueux.	Remplacez les fusibles.
	Il y a une panne de courant.	Vérifiez l'alimentation secteur.
	Bouton Démar/pause n'est pas enclenché.	Appuyez sur le bouton Marche / Pause.
	Le sélecteur de programme est positionné sur "Arrêt".	Positionnez le sélecteur de programme sur le programme de votre choix.
Votre machine ne capte pas l'arrivée	La porte de la machine est mal fermée.	Fermez la porte de la machine.
	Le robinet d'arrivée d'eau est fermé.	Ouvrez votre robinet.
	Le tuyau d'arrivée d'eau est plié.	Vérifiez le tuyau d'arrivée d'eau.
	Tuyau d'arrivée d'eau bouché.	Nettoyez les filtres du tuyau d'arrivée d'eau. (*)
	Les filtres du raccord d'arrivée d'eau sont bouchés.	Nettoyez les filtres du raccord d'arrivée d'eau. (*)
La porte de la machine est mal fermée.	Fermez la porte de la machine.	

(*) Voir le chapitre sur l'entretien et le nettoyage de votre machine.

DÉFAILLANCE	ÉVENTUELLE CAUSE	DÉPANNAGE
Votre machine n'évacue pas l'eau.	Le tuyau de vidange est bouché ou plié.	Vérifiez le tuyau de vidange.
	Le filtre de pompe est bouché.	Nettoyez le pompe de filtre de vidange. (*)
	Le linge est mal réparti à l'intérieur de la machine.	Placez votre linge dans la machine de manière égale.
Votre machine émet des vibrations.	Les pieds de la machine n'ont pas été réglés.	Réglez les pieds de votre machine. (**)
	Les vis de bridage ne sont pas retirées.	Retirez les vis de bridage. (**)
	Petite quantité de linge dans l'appareil.	Cela n'empêche pas la machine de fonctionner.
	Votre machine est surchargée avec du linge ou le linge a été placé de manière inégale.	Ne placez pas une quantité de linge supérieure à celle recommandée et répartissez le linge dans la machine uniformément
	Votre machine est placée sur une surface rigide.	Ne posez pas votre machine sur les surfaces dures.

(*) Voir le chapitre sur l'entretien et le nettoyage de votre machine.

(**) Voir le chapitre sur l'installation de votre machine.

DÉFAILLANCE	ÉVENTUELLE CAUSE	DÉPANNAGE
<p>Une grande quantité de mousse se forme dans le tiroir à lessive.</p>	<p>Quantité excessive de lessive utilisée.</p>	<p>Appuyez sur la touche départ/pause. Pour arrêter la formation de mousse, diluez une cuillère à soupe d'assouplissant dans ½ litre d'eau et versez le mélange dans le bac à produit. Attendez 5 à 10 minutes et appuyez sur la touche départ/pause. Veillez à utiliser la quantité appropriée de lessive lors du prochain lavage.</p>
	<p>Utilisation d'une lessive inadéquate.</p>	<p>Utilisez les lessives fabriquées uniquement pour des lave-linges automatiques.</p>
<p>Lessive insatisfaisante.</p>	<p>Le degré de saleté de votre linge ne correspond pas au programme choisi.</p>	<p>Sélectionnez le programme approprié pour le degré de saleté de votre linge. (Voir le tableau des programmes)</p>
	<p>Quantité de lessive utilisée insuffisante.</p>	<p>Ajustez la quantité de lessive en fonction de la quantité et du degré de saleté de votre linge.</p>
	<p>Quantité de linge supérieure à la capacité maximum placée dans votre machine.</p>	<p>Chargez votre machine avec du linge, une quantité qui ne dépasse pas la capacité maximale de linge.</p>

DÉFAILLANCE	ÉVENTUELLE CAUSE	DÉPANNAGE
Lessive insatisfaisante.	L'eau présente du calcaire. (Contaminée, eau de chaux etc.)	Ajustez la quantité de lessive en fonction des instructions du producteur de lessive.
	Le linge est placé dans votre machine de façon non-homogène.	Répartissez votre linge dans la machine correctement.
La machine évacue de l'eau aussitôt après avoir été chargée.	L'extrémité du tuyau d'évacuation d'eau est trop basse pour la machine.	Régulez le tuyau d'évacuation d'eau à la hauteur appropriée. (**)
L'eau ne reste pas dans le tambour pendant le lavage.	Pas de défaillance. L'eau se trouve dans la partie invisible du tambour.	—————
Le linge porte des résidus de lessive.	Les particules non-dissolubles de certaines lessives peuvent coller sur votre linge.	Effectuez un rinçage supplémentaire en réglant votre appareil sur le programme « Rinçage », ou nettoyez les taches à l'aide d'une brosse après le séchage du linge.
Les taches grises apparaissent sur le linge.	L'origine de ces taches peut être l'huile, la crème ou la pommade.	Mettez le maximum de lessive tel que recommandé par le fabricant au cours du prochain lavage.

(**) Voir le chapitre sur l'installation de votre machine.

DÉFAILLANCE	ÉVENTUELLE CAUSE	DÉPANNAGE
<p>L'opération d'essorage ne marche pas ou débute avec un retard.</p>	<p>Pas de défaillance. Le système de contrôle de la répartition de charge est en cours.</p>	<p>Le système de contrôle de la répartition de charge va essayer de répartir le linge de façon homogène. L'opération d'essorage commence après l'étalage du linge. Placez le linge dans la machine d'une manière équilibrée, la prochaine fois.</p>

CODE D'ERREUR	INDICATEUR D'ERREUR	CAUSE EVENTUELLE	POUR Y REMEDIER
Err 01	Le voyant marche/arrêt clignote.	Le hublot est mal fermé.	<p>Fermez correctement le hublot, vous devez entendre un clic. Si le problème persiste, mettez la machine hors tension, débranchez et contactez immédiatement le service après-vente agréé le plus proche.</p>
Err 02	Le voyant début de programme clignote.	Le niveau d'eau de la machine est inférieur au système de chauffage. La pression d'alimentation est peut-être insuffisante ou bloquée.	<p>Ouvrez entièrement le robinet. Vérifiez si l'eau n'est pas coupée. Si le problème persiste, la machine s'arrêtera automatiquement après un certain délai. Débranchez la machine, fermez le robinet et contactez le service après-vente agréé le plus proche.</p>

CODE D'ERREUR	INDICATEUR D'ERREUR	CAUSE EVENTUELLE	POUR Y REMEDIER
Err 03	Le voyant marche/arrêt et le voyant début de programme clignotent.	La pompe n'a pas fonctionné ou le filtre de pompe de vidange est bouché.	Nettoyez le filtre de pompe de vidange. Si le problème persiste, contactez le service après-vente agréé le plus proche. (*)
Err 04	Le voyant fin de programme clignote.	La quantité d'eau dans votre machine est trop importante.	La machine vidangera automatiquement. Après la vidange, mettez la machine hors tension et débranchez. Fermez le robinet et contactez le service après-vente agréé le plus proche.
Err 05	Le voyant marche/arrêt et le voyant fin de programme clignotent.	Panne du système de chauffage de la machine ou de la sonde de température.	Mettez la machine hors tension et débranchez. Fermez le robinet et contactez le service après-vente agréé le plus proche.

CODE D'ERREUR	INDICATEUR D'ERREUR	CAUSE EVENTUELLE	POUR Y REMEDIER
Err 06	Le voyant début de programme et le voyant fin de programme clignotent.	Panne de moteur.	Mettez la machine hors tension et débranchez. Fermez le robinet et contactez le service après-vente agréé le plus proche.
Err 07	Le voyant marche/arrêt, le voyants début de programme et fin de programme restent allumés en permanence.	Erreur de configuration	Mettez la machine hors tension et débranchez. Fermez le robinet et contactez le service après-vente agréé le plus proche.
Err 08	Le voyant marche/arrêt, le voyant début de programme et le voyant fin de programme clignotent.	Erreur de imperfection.	Mettez la machine hors tension et débranchez. Fermez le robinet et contactez le service après-vente agréé le plus proche.

CODE D'ERREUR	INDICATEUR D'ERREUR	CAUSE EVENTUELLE	POUR Y REMEDIER
Err 09	Les voyants début de programme et fin de programme restent allumés en permanence.	La tension de réseau est trop ou pas assez élevée.	Si la tension de réseau est inférieure à 150V ou supérieure à 260V, la machine s'arrêtera automatiquement. La machine poursuivra son programme dès rétablissement de la tension de réseau.

QUELLAVELINGE.COM

Boissons alcoolisées : Lavez la tache à l'eau froide, puis tamponnez d'un mélange de glycérine et d'eau et rincez avec un mélange d'eau et de vinaigre.

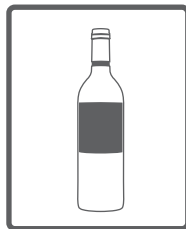

Cirage : Grattez légèrement la tache sans abîmer le tissu, frottez avec un détergent et rincez. Si la tache persiste, frottez avec 1 volume d'alcool pur (96 degrés) mélangé à 2 volumes d'eau, puis lavez à l'eau tiède.



Thé et café : Étendez la partie tachée sur un récipient et versez de l'eau aussi chaude que possible et tolérée par le tissu. Lavez avec de la lessive si elle ne risque pas d'abîmer le tissu.



Chocolat et cacao : En trempant votre linge dans de l'eau froide, frottez la tache avec du savon ou un détergent et lavez à la température maximale tolérée par votre linge. Si une tache grasseuse persiste, frottez avec de l'eau oxygénée (proportion de 3 %).



Sauce tomates : Grattez les taches séchées sans abîmer le tissu, laissez tremper dans l'eau froide environ 30 minutes et lavez en frottant avec un détergent.

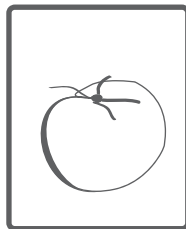

Graisse, oeuf : Grattez les taches séchées et tamponnez avec une éponge ou un linge imbibé d'eau froide. Frottez avec un détergent, puis lavez avec de la lessive diluée.

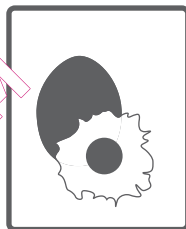

Graisse, huile : Epongez les résidus. Frottez la tache avec du détergent et lavez à l'eau savonneuse tiède.



Moutarde : Tamponnez la tache avec de la glycérine. Frottez avec un détergent et lavez. Si la tache persiste, tamponnez avec de l'alcool (sur les textiles synthétiques et de couleur, utilisez un mélange d'1 volume d'alcool et de 2 volumes d'eau).

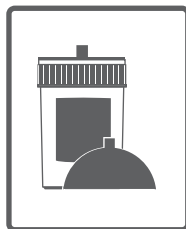

Fruits : Ne pas verser de l'eau chaude sur la tache. Essuyez-la avec de l'eau froide et appliquez de la glycérine. Laissez reposer 1 à 2 heures, essuyez-le avec quelques gouttes de vinaigre blanc et rincez.

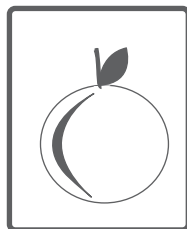

Tache d'herbe : Essuyez la partie tachetée avec de la lessive. Si votre type de linge est compatible à l'eau de javel, lavez-le avec l'eau de javel. Tremper votre linge en laine dans une solution contenant de l'alcool. (Pour les tissus de couleur, un mélange d'une échelle d'alcool pur et 2 échelles d'eau)

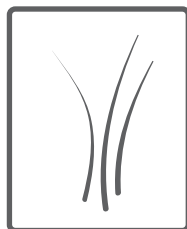

Peinture à huile : La tache devrait être enlevée en appliquant le solvant avant le séchage. Ensuite, elle doit être nettoyée avec un détergent et lavée.

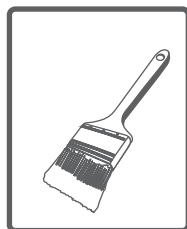

Tache de brûlé : Si votre linge est adapté à l'eau de javel, vous pouvez en ajouter dans l'eau de lavage. Pour les tissus de laine, un chiffon préalablement trempé dans l'eau oxygénée devrait être posé sur la tache et il doit être repassé après avoir placé un chiffon sec sur ce tissu. Il doit être lavé après avoir été rincé correctement.



Tache de sang : Trempez votre linge dans de l'eau froide pendant 30 minutes. Si la tache n'est pas enlevée, trempez le vêtement dans un mélange d'eau et d'ammoniaque (3 cuillères à soupe d'ammoniaque dans 4 litres d'eau) pendant 30 minutes.

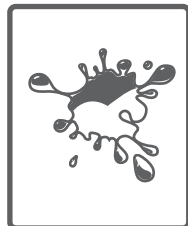

Crème, glace et lait : Trempez votre linge dans de l'eau froide et frottez la partie tachetée avec la lessive. Si la tache n'est pas enlevée, appliquez l'eau de javel dans la mesure adaptée à votre linge. (Ne pas utiliser d'eau de javel sur les vêtements de couleur.)



Encre : Soumettez la partie tachetée à l'eau courante et patientez jusqu'à ce que le flux de l'eau à encre cesse. Ensuite, frottez-la avec de l'eau citronnée ou de la lessive, et lavez-la après avoir laissé reposer pendant 5 minutes.

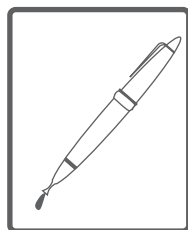
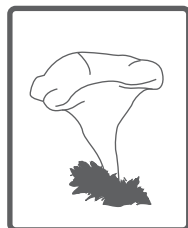

QUELLAVAJELINGE.COM

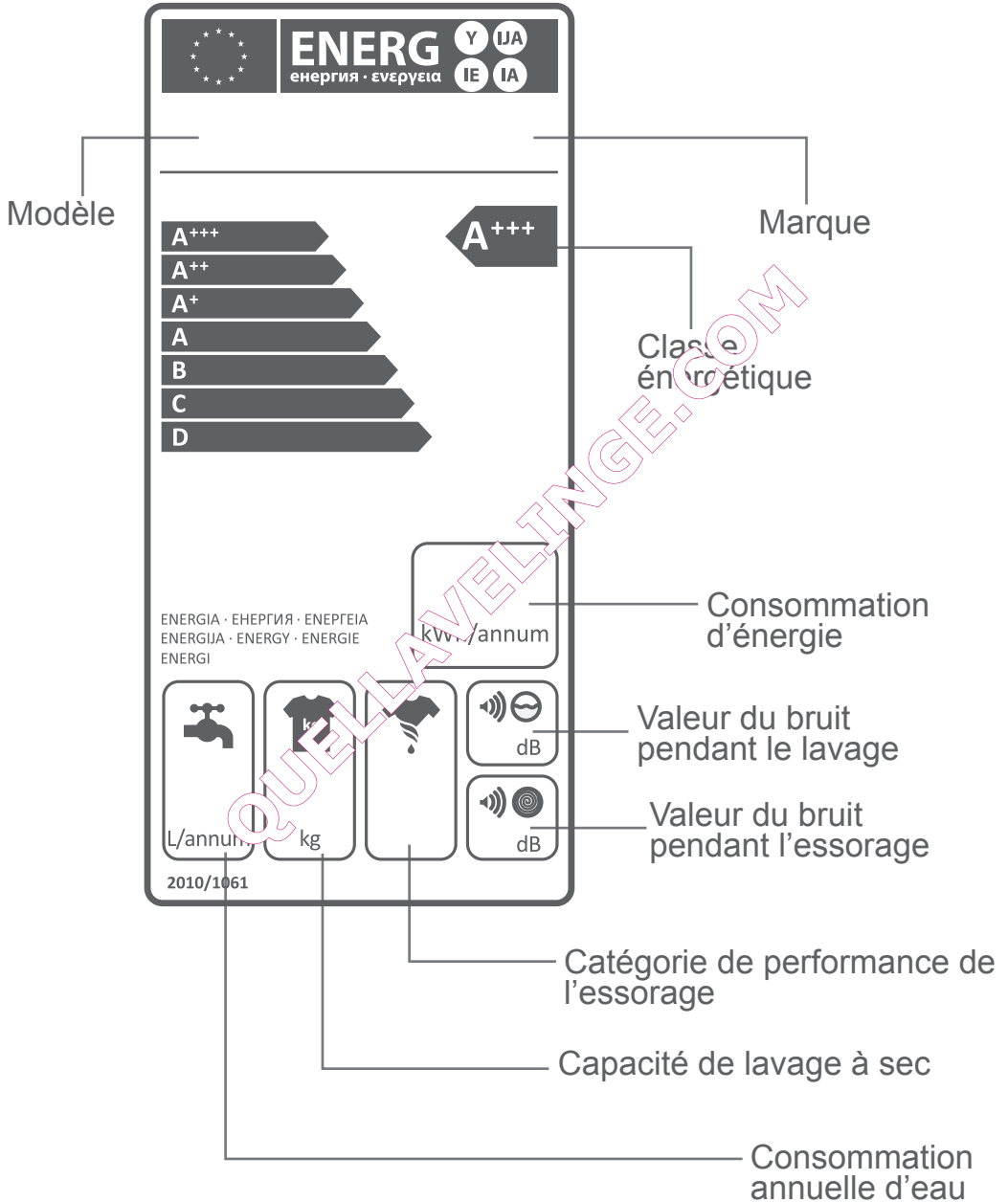

La consommation d'énergie et d'eau peut varier en fonction de la pression de l'eau, le niveau de calcaire de l'eau, la température de l'eau, la température ambiante, la quantité de linge, la sélection des fonctions supplémentaires, les fluctuations de tension. Elle permettra de réduire la consommation d'énergie et d'eau utilisées par l'appareil avec la capacité de linge proposé pour le programme sélectionné, lavez votre linge moins sale ou le linge quotidien dans les programmes courts, effectuez le nettoyage et l'entretien de façon périodique, utilisez votre appareil dans des intervalles de temps appropriés spécifiés par le fournisseur d'électricité.

QUELLAVELINGE.COM

Ce symbole sur le produit ou l'emballage indique que le produit ne doit pas être traité comme un déchet domestique. À la place, il devrait être déposé dans les lieux en vigueur de collecte des déchets des équipements électriques et électroniques recyclables.

Vous participerez ainsi à la réduction des éventuels effets négatifs sur l'environnement et la santé humaine, résultat de la mauvaise procédure d'élimination des déchets du produit, tout en s'assurant de la destruction adéquate de ce produit.

Le recyclage des matériaux favorise la préservation des ressources naturelles.

Pour des informations plus détaillées sur le recyclage de ce produit, veuillez contacter la municipalité locale, le service d'élimination des déchets domestiques ou le magasin dans lequel vous avez acheté le produit.

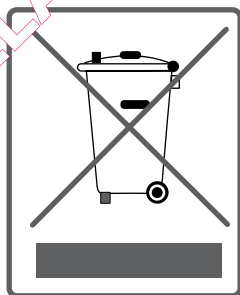



QUELLAVELINGE.COM

CE

52127550

