



**WASHING MACHINE INSTALLATION, OPERATING AND MAINTENANCE  
INSTRUCTIONS**

**INSTALLATIONS-, GEBRAUCHS- UND PFLEGEANLEITUNG FÜR EINE  
WASCHMASCHINE**

**NÁVOD K INSTALACI POUŽITÍ A ÚDRŽBĚ PRAČKY**

**INSTRUKCJA INSTALACJI, OBSŁUGI I KONSERWACJI PRAŁKI**

**ПРАВИЛА ПОЛЬЗОВАНИЯ И ИНСТРУКЦИЯ ПО УСТАНОВКЕ И  
ПОДКЛЮЧЕНИЮ**

**MOSÓGÉP BESZERELÉSI, HASZNÁLATI, ÉS KARBANTARTÁSI  
ÚTMUTATÓJA**

QUELLAVELINGE.COM

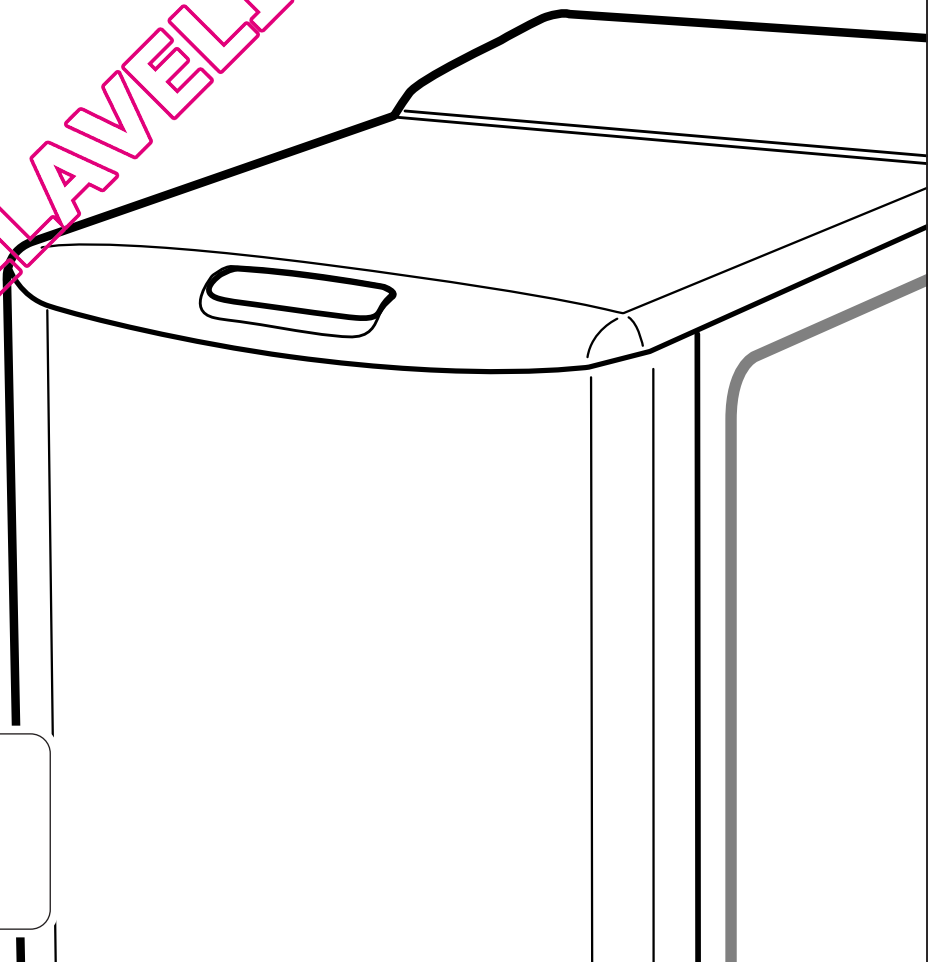

**FAGOR**  
MOD.  
COD.  
N° SER.

## EN Page 3

As part of our commitment to constantly improving our products, we reserve the right to make changes to them based on technical advances to their technical and functional features and appearance.

### **Warning :**

**Before installing and using your appliance, please carefully read this Guide to Installation and Use, which will allow you to quickly familiarise yourself with its operation.**

## DE Seite 11

Da wir unsere Produkte ständig verbessern möchten, behalten wir uns das Recht vor, ihre technischen, funktionellen und ästhetischen Merkmale zu verändern, damit sie mit der technischen Weiterentwicklung Schritt halten.

### **Wichtig:**

**Bitte lesen Sie vor der Inbetriebnahme des Gerätes diese Einbau- und Gebrauchsanleitung aufmerksam durch, damit Sie sich sehr rasch mit seinem Betrieb vertraut machen können.**

## CS Straně 19

Ve snaze neustále zlepšovat naše výrobky a přizpůsobovat je vývoji si vyrazujeme právo změnit jejich technické, funkční a estetické parametry.

### **Důležité :**

**Před prvním uvedením vašeho přístroje do provozu si pečlivě přečtěte tento návod k instalaci a k použití pro rychlejší seznámení se s jeho funkcemi.**

## PL Strona 27

W ramach stałego poprawiania naszych produktów, zastrzegamy sobie prawo do wprowadzania zmian rozwojowych w ich charakterystyce technicznej, funkcjonalnej lub estetyce.

### **Ważna uwaga:**

**Przed uruchomieniem urządzenia, należy uważnie przeczytać instrukcję instalacji i obsługi, aby zapoznać się jak najszybciej z jego działaniem.**

## RU Стр. 35

В целях постоянного совершенствования наших изделий мы оставляем за собой право вносить любые изменения в характеристики изделий и в их функциональные или эстетические свойства.

### **Внимание:**

**Прежде чем включить Ваше устройство, внимательно прочитайте данное руководство по установке и эксплуатации изделия для быстрого ознакомления с его работой.**

## HU Oldal 43

Termékeink állandó fejlesztése érdekében, fenntartjuk a jogot, hogy a fejlődéshez kapcsolódó technikai, működési vagy esztétikai jellemzőket megváltoztassuk.

### **Fontos:**

**Mielőtt használná a mosógépet, figyelmesen olvassa el ezt az üzembehelyezési és használati utasítást. Így gyorsabban megismeri a gép működését.**

• **OBSAH**

	Strana		Strana
Demontáž přepravních pojistek .....	20	Programování .....	22
Manipulace s pračkou .....	20	Podrobný popis programů a opcí .....	23
Přívod studené vody .....	20	Změna pracovního programu .....	24
Vypouštění odpadní vody .....	20	Automatické pojistky .....	24
Zapojení pračky do elektrické sítě .....	21	Údržba pračky .....	25
Ustavení pračky .....	21	Čištění filtru čerpadla .....	25
Vložení prádla do bubnu .....	21	Možné závady .....	26
Dávkování pracích prostředků .....	21	Hlášení závad pomocí světelných kontrollek .....	26

• **BEZPEČNOSTNÍ PŘEDPISY****Důležité upozornění:**

**Tento spotřebič je určen výhradně k používání v domácnostech a byl vyvinut k praní, máchání a odstředování textilií, jež je možno prát v pračce.**

**Dodržujte, prosím, níže uvedené pokyny. Naše společnost nese žádnou zodpovědnost ani jakékoliv záruky za hmotné škody či újmy na zdraví způsobené v důsledku nedodržení těchto pokynů.**

– Při používání spotřebiče dodržujte pokyny uvedené v návodu k použití, abyste zabránili poškození prádla a pračky. Používejte pouze prací a čisticí prostředky vhodné k používání v pračkách určených k provozu v domácnostech.

– Použijete-li před vlastním praním odstraňovač skvrn, rozpouštědla a obecně pak jakákoliv hořlavá čisticí nebo silně výbušná čisticí prostředky, nevládejte takto ošetřené prádlo ihned do pračky.

Rovněž nedoporučujeme používat v blízkosti pračky a obecně pak v blízkosti elektrospotřebičů ve špatně větrané místnosti rozpouštědla či přípravky ve spreji (nebezpečí požáru a výbuchu).

– Pokud se na spotřebiči vyskytnou závady, které nebudete schopni opravit pomocí nápravných opatření uvedených v tomto návodu (viz kapitola „MOŽNÉ ZÁVADY“), zavolejte kvalifikovaného opraváře.

– Pokud jste museli pračku otevřít v průběhu pracovního cyklu (např. abyste přidali, nebo odebrali prádlo), potom v závislosti na fázi, v níž se právě nachází prací program (především pak v etapě praní), dávejte pozor na vnitřní teplotu pračky, která může být velmi vysoká (nebezpečí vážných opáření).

– Při jakékoliv další instalaci připojte pračku k přívodu vody pomocí nové hadice, stará hadice nesmí být znovu použita.

– Nenechte děti, aby si s pračkou hrály, a držte v dostatečné vzdálenosti domácí zvířata.

– Staré spotřebiče musí být ihned uvedeny mimo provoz. Odpojte napájecí kabel a uřízněte jej těsně u spotřebiče. Uzavřete přívod vody a sundejte hadici. Uvedte zavírání dvířek mimo provoz.

– Při nebezpečí zamrznutí odpojte přívodní hadici vody a vypusťte vodu, která by mohla přetrvávat ve vypouštěcí hadici, tak, že hadici umístíte co nejnižší do odpadové nádoby.

• **ÚSPORA ENERGIE**

– Předpírací cyklus naprogramujte pouze v případech, kdy je to nezbytné nutně, například při praní silně znečištěných sportovních či pracovních oděvů, apod.

– Při praní málo či středně zašpiněného prádla použijte prací program určený k praní při nízké teplotě, který naprosto postačí k dokonalému vyprání.

– K vyprání málo zašpiněného prádla zvolte krátký prací cyklus (program „Rychlý prací cyklus“ „Expresní prací cyklus“ nebo „Flash“ (v závislosti na modelu pračky)).

– Prací prostředek dávkujte v závislosti na tvrdosti vody, stupni znečištění a dávkování prádla, dodržujte pokyny uvedené na obalech pracích prostředků.

• **OCHRANA ŽIVOTNÍHO PROSTŘEDÍ**

Obalové materiály tohoto přístroje jsou recyklovatelné. Zúčastněte se jejich recyklace a vyhodte je do komunálních kontejnerů určených k tomuto účelu, čímž přispějete k ochraně životního prostředí.

Váš přístroj obsahuje také četné recyklovatelné materiály. Je tedy označen tímto logem, které Vám sděluje, že opotřebené přístroje se nemají směřovat s jinými odpady. Recyklace přístrojů, kterou zajišťuje výrobce, se provádí za nejlepších podmínek podle evropské směrnice 2002/96/ES o odpadních elektrických a elektronických přístrojích. Kontaktujte radnici ve Vaší obci nebo prodejce, aby Vám oznámili sběrná místa opotřebených přístrojů nejbližší Vašemu bydlišti. Děkujeme Vám za spolupráci při ochraně životního prostředí.

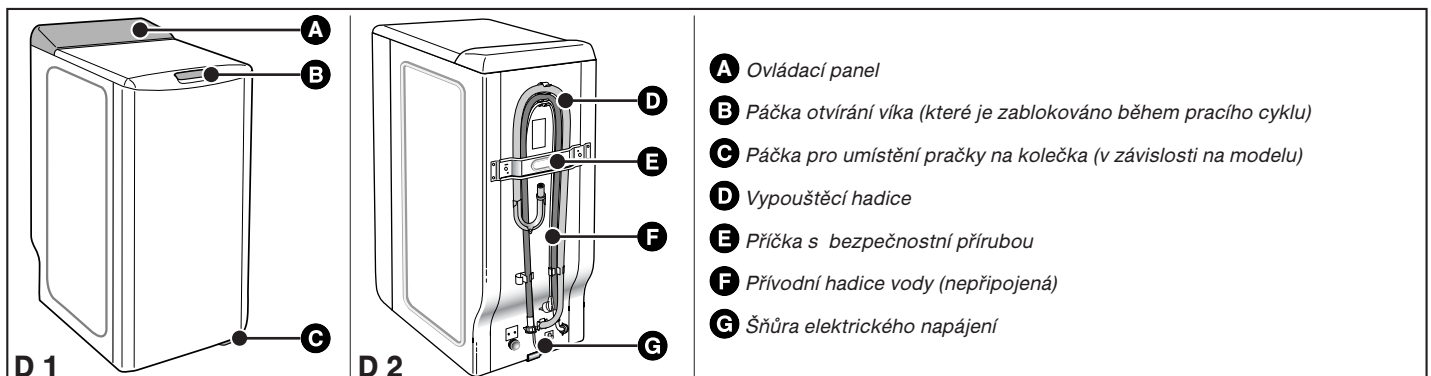
• **POPIS PRAČKY**

## • DEMONTÁŽ PŘEPRAVNÍCH POJISTEK

**⚠ Důležité upozornění:**  
Než začnete pračku používat, proveďte níže uvedené operace. Tyto úkony spočívají ve vyjmutí všech dílů, které slouží k znehybnění bubny zařízení během přepravy.

Tyto úkony jsou nezbytné k dobrému fungování zařízení a provozu v souladu s bezpečnostními normami.

Pokud tyto úkony nebyly provedeny v jejich úplnosti, tak může dojít k vážným poruchám na vaší pračce.

- Vyjměte pračku z jejího uložení (zkontrolujte zda podložka **A** pro podepření motoru nezůstala vzpříčena pod pračkou) (Obrázek D3)
- Šroubovákem vymontujte 4 šrouby **B** (Obrázek D4)
- Demontujte příčník **C** povolením 2 šroubů viz. **D** (Obrázek D5) pomocí klíče 10 nebo 13 mm (podle modelu)
- (ujistěte se, že jste zároveň s příčníkem vyjmuli i dvě plastové podložky).
- Namontujte šrouby **B** do jejich původních umístění.

**⚡ Upozornění:**  
Uzavřete bezpodmínečně oba otvory pomocí dvou dodaných zátek **E** předurčených k tomuto účelu (naleznete je v sáčku s příslušenstvím) (Obrázek D6)

– Vyjměte aretační vložku bubny (Obrázek D7).

Postupujte následujícím způsobem:

- uvolněte dvířka bubny zablokované v dolní poloze, přičemž zároveň stisknete obě příčky
- odmontujte aretační vložku **F**
- nadzvedněte aretační vložku **G** a pootočte ji o čtvrt otočky
- uvolněte dvířka bubny zablokované v dolní poloze, přičemž zároveň stisknete obě příčky.

**⚡ Upozornění:**  
Demontujte svěrné kroužky držáku hadic **H** a bezpodmínečně uzavřete otvory zátkami **I** (naleznete je v sáčku s příslušenstvím) (Obrázek D8).

**🔍 Rada:**  
Doporučujeme vám, abyste si uschovali veškeré díly sloužící k znehybnění, protože je budete potřebovat při případné přepravě zařízení.

**🔍 Informace:**  
Před expedicí bylo zařízení pečlivě zkontrolováno. Je tedy možné, že naleznete zbytky vody v bubnu či ostatních částech zařízení.

## • MANIPULACE S PRAČKOU

## • Umístění na transportní kolečka:

Jestliže je Vaše pračka vybavena sklopnými kolečky, můžete jí snadno přemísťovat. Pro vysunutí koleček posuňte páku umístěnou ve spodní části zařízení z pravé na levou stranu (Obrázek D9).

**⚠ Důležité upozornění:**  
Během provozu nesmí pračka stát na předních kolečkách: před spuštěním je nezapomeňte zasunout do původní polohy.

## • PŘIPOJENÍ PRAČKY K PŘÍVODU STUDENÉ VODY

Připojte přívodní hadici (Obrázek D10):

- z jedné strany k přípojce umístěné na zadní straně pračky
- z druhé strany na kohoutek se závitem  $\text{R } 20 \times 27$  (3/4).

Jestliže používáte samovrtný kohoutek, otvor musí mít průměr alespoň 6 mm.

Přívod vody:

- Minimální tlak vody: 0,1 MPA nebo 1 baru
- Maximální tlak vody: 1 MPA nebo 10 barů

## • Výměna hadice přívodu vody

Během výměny dbejte na správné utažení a přítomnost těsnění na obou koncích.

## • VYPOUŠTĚNÍ ODPADNÍ VODY

Namontujte na konec hadice vypouštění vody háček dodaný s pračkou a připojte ji (Obrázek D11):

- buď provizorním způsobem do umyvadla nebo do vany
- nebo permanentním způsobem do odpadu.

Pokud není odpad vybaven odvětraným sifonem, dbejte na to, aby připojení nebylo těsné. Z důvodu zabránění jakémukoli úniku vody vám důrazně doporučujeme nechat mezi ústím odpadu a vypouštěcí hadicí vzduchovou mezeru

V každém případě musí být vývod vypouštění hadice v rozmezí 90 až 65 cm od základny pračky.

**⚠ Důležité upozornění:**  
Dbejte, aby byla hadice správně přichycena, abyste zabránili jakémukoli úniku vody při ždímání

Je možné vypustit vodu na zem za podmínky vyvedení hadice ve výšce mezi 90 až 65 cm od základny pračky (Obrázek D12).

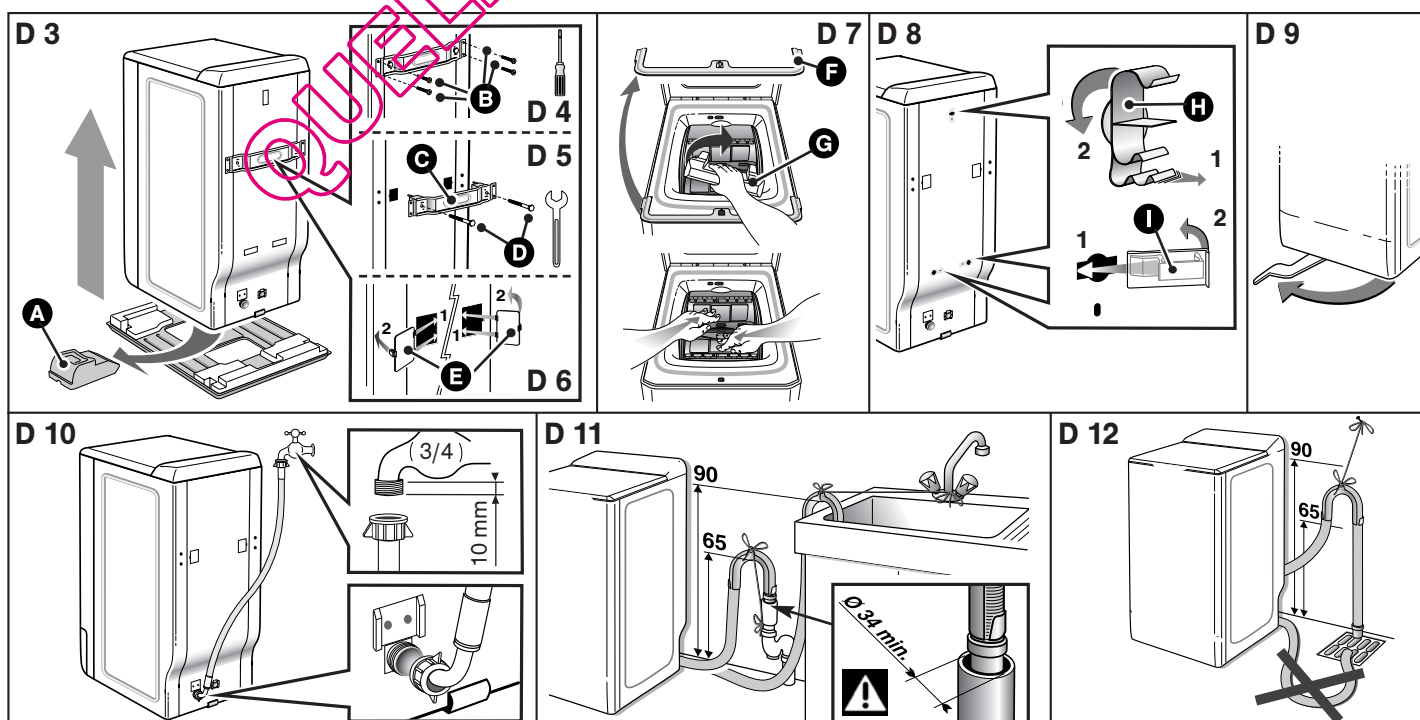

## • ELEKTRICKÉ NAPÁJENÍ

**! Důležité upozornění:**  
Pro vaši bezpečnost je nutné, aby byla pračka zapojena v souladu s následujícími údaji.

- Před připojením přístroje musíte zkontrolovat, zda jsou elektrické charakteristiky kompatibilní s charakteristikami rozvodu (viz údaje na typovém štítku, připevněném na zadní straně přístroje).
- Elektrická instalace musí být v souladu s platnými normami a předpisy elektrických úřadů příslušné země, **především pro uzemnění** a umístění v umývárně.

**Naše společnost nenesе žádnou zodpovědnost za závady a škody způsobené v důsledku špatné elektrické instalace.**

**Q Rada:**  
Doporučení k elektrické instalaci.

- Nikdy nepoužívejte prodlužovací šňůru, redukci nebo rozdvojkou.
  - Nikdy neodpojujte uzemnění.
  - Zásuvka musí být snadno dostupná avšak z dosahu dětí.
- V případě nejasností se obraťte na elektrikáře.**

**! Důležité upozornění:**  
Toto zařízení odpovídá evropským směrnicím EU/73/23 (směrnice o nízkém napětí) a EU/89/336 (elektromagnetická kompatibilita) změněná podle direktivy EU/93/68.

## • USTAVENÍ PRAČKY

**! Důležité upozornění:**  
Pokud umístíte zařízení vedle jiného přístroje nebo nábytku, doporučujeme vám, abyste vždy ponechali vzduchovou mezeru umožňující lepší cirkulaci vzduchu.

**Q Rada:**  
Vyvarujte se důsledně:

- umístění zařízení ve vlhké a špatně větrané místnosti.
  - umístění zařízení v prostředí, kde by mohlo být vystaveno proudům tekoucí.
  - umístění zařízení na podlahu s koberec.
- Vždy se snažte zajistit všemi prostředky cirkulaci vzduchu okolo základny zařízení k zajištění dobrého chlazení vnitřních komponentů.

### • Vyvážení pračky:

Zkontrolujte pomocí vodováhy rovnost podlahy: Maximální povolená odchylka je 2°, což znamená 1 cm výškového rozdílu na šířku a 1,5 cm na délku pračky.

### • Seřízení nastavitelných nožiček

Některé pračky jsou vybaveny dvěma nastavitelnými nožičkami, které jsou umístěny na přední straně pračky. Jejich úlohou je vyrovnávat nerovnosti podlahy. Pro ustavení pračky do vodorovné polohy a seřízení stability spotřebiče postupujte následujícím způsobem:

- ustavte pračku na kolečka (nebo ji sklopte lehce dozadu, pokud není vybavena zatažitelnými kolečky)
- v závislosti na povrchu podlahy povolte či utahujte příslušnou(é) nožičku(y), abyste nastavili její(ě)ch výšku (Obrázek D13).
- postavte pračku zpět na nožičky a zkontrolujte její stabilitu.

## • SYMBOLY PRO PRANÍ, ČIŠTĚNÍ A ŽEHLENÍ TEXTILÍ

- **Praní** : nikdy nepřekračujte uvedené teploty
- **Možné ošetření studeným roztokem chlóru**:
- **Žehlení**: při nízké teplotě při střední teplotě při vysoké teplotě
- **Chemické čištění**: minerálním benzínem tetrachlóretylénem všemi typy rozpouštědel
- **Poznámka**: škrtnutý symbol znamená zákaz

## • VLOŽENÍ PRÁDLA DO BUBNU

Postupujte následujícím způsobem:

### • Otevření pračky

- Zkontrolujte, zda je volič nastavení programů v poloze „O“.
- Podle modelu buď zvedněte kliku nebo stiskněte tlačítko umístěné na přední straně zařízení. Víko se otevře.
- Otevřete buben stisknutím tlačítka umístěného na předních dvířkách.

### • Vložení prádla

Pro optimální výkon praní umístěte prádlo, které jste předtím roztřídili a protřepali, do bubnu. Neskládejte jej a pravidelně jej rozložte. Smíchejte větší a menší oděvy k dosažení optimálního vyždímání bez tvorby uzlů.

### • Uzavření bubnu

Ujistěte se o dobrém uzavření bubnu.

**! Důležité upozornění:**  
Zkontrolujte, zda jsou viditelné tři háčky a okraj tlačítka.

## • DÁVKOVÁNÍ PRACÍHO PROSTŘEDKU

**! Důležité upozornění:**  
(Obrázek D14)

- Příhrádka pro „PRANÍ“ může obsahovat prášky a tekutiny, avšak nepoužívejte tekutý prací prostředek pro programy S předepřáním a/nebo SE „zpožděným spouštěním“ (podle modelu).
- Koncentrovanou aviváž ředte teplou vodou.
- Koncentrovaný chlór musí být bezpodmínečně rozpuštěn.
- Ke správnému naplnění příhrádek úplně vysuňte zásobník.
- Neplňte zásobník nad ruku MAX.

### • Dávkování pracích prostředků

Množství pracího prostředku závisí na tvrdosti vody, stupni znečištění prádla a jeho množství.

Řiďte se vždy předepsaným dávkováním uvedeným na obalu pracího prostředku.

Pozor: Doporučení výrobců pracích prostředků odpovídají většinou maximálnímu naplnění bubnu. Upravte množství pracího prostředku v závislosti na hmotnosti vloženého prádla.

Tato doporučení vám umožní vyhnout se zbytečně vysokému dávkování, které může způsobit zvýšené zpěnění. Zvýšené zpěnění může snížit výkon pračky, prodloužit dobu praní a zvýšit spotřebu vody.

### • Prací prostředky pro vlnu a jemné prádlo

Pro praní těchto textilií je doporučeno používat prostředky k tomu určené (vyhněte se potřísnění bubnu těmito pracími prostředky, protože některé z nich jsou korozivní).

### • Před prvním praním

Před prvním praním vám doporučujeme provést jeden cyklus praní „BAVLNA 90° bez předepřání“ a bez prádla s použitím 1/2 dávky pracího prostředku. Toto je nutné k eliminaci pozůstatků prostředků použitých při zkušební provozu.

## • PROGRAM PRO POROVNÁVACÍ A NORMALIZAČNÍ ZKOUŠKY

Bavlna 60°C - 5 kg - bez opcí - maximální odstředění.

Pro písemné oznámení na energetické etiketě jsou testy provedeny podle evropské směrnice 92/75/CEE, při nominální kapacitě a zajištění úplného použití detergentu CEI od začátku fáze praní.

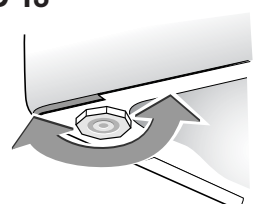
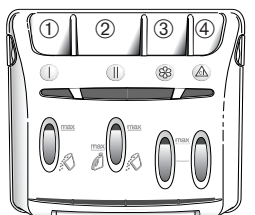
<p><b>D 13</b></p> 	<p><b>D 14</b></p> 	<p>①   Příhrádka pro předepřání (prášek)</p> <p>②    Příhrádka pro praní (prášek nebo tekutina)</p> <p>③  Aviváž</p> <p>④  Chlór</p> <p>: PRAŠKOVÝ PRACÍ PROSTŘEDEK    : TEKUTÝ PRACÍ PROSTŘEDEK</p>
---	--	--

• PROGRAMOVÁNÍ

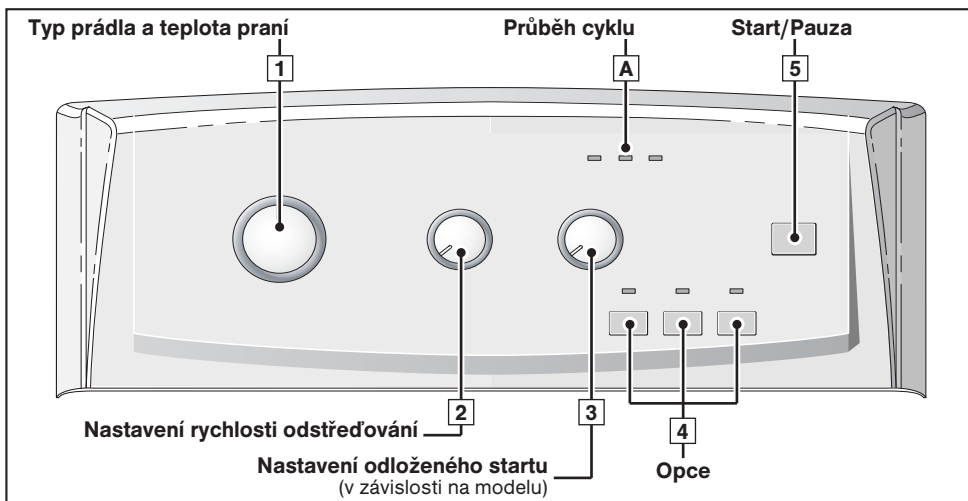

**Informace:**  
Všechna tlačítka jsou citlivá a reagují na dotyk, to znamená, že nezůstávají stisknutá. Tlačítko „Start/Pauza“ nemůže zrušit nastavený program.

**Důležité upozornění:**  
Před spuštěním pračky zkontrolujte, zda je elektrická šňůra zapojena do sítě a zda je otevřený kohoutek přívodu vody. Rovněž zkontrolujte, zda jsou dvířka bubny dobře zavřena a zda jste dobře zavřeli kryt pračky. Ve fázi „Konec cyklu“ umožní jakékoliv stisknutí či otočení ovládacích prvků (ovladačů či tlačítek) návrat do režimu „Programování“. Z bezpečnostních důvodů doporučujeme po ukončení cyklu vytáhnout elektrickou šňůru ze zásuvky a zavřít přívodní kohout vody.

• Programování pracovního cyklu:

<p>– Ovladačem [1] zvolte program a teplotu praní, které nejlépe vyhovují typu praného prádla. <b>Poznámka:</b> Otočením ovladače do jiné polohy než „O“ uvedete pračku pod napětí.</p>	<p>Kontrolky a poloha voličů Kontrolka „Praní“ [A] bliká (Pokud jste nastavili opci samostatné máchání nebo samostatné odstředování, rozsvítí se kontrolka „Máchání/Odstředování“ [B] [C])</p>
<p>– Ovladačem [2] zvolte - buď rychlost odstředování, která vyhovuje typu praného prádla Počet otáček při odstředování je v programech „Jemné prádlo“, „Vlna“ a „Ruční praní“ automaticky omezen. - nebo odkapání vody Prací cyklus bude ukončen šetrným odstředěním při rychlosti 100 ot/min - nebo zastavení cyklu s plnou vanou. Pračka se před posledním odstředěním vypne s vanou plnou vody.</p>	<p>Ovladač [2] je nastaven například - v poloze „600“ - v poloze „100“ - v poloze [D]</p>
<p>– Pomocí tlačítek [4] zvolte či nezvolte opce.</p>	<p>Kontrolka(y) zvolené(ých) opce(i) svítí</p>
<p>– Nastavte okamžitý start stisknutím tlačítka „Start/Pauza“ [5].</p>	<p>Kontrolka „Praní“ [A] nepřetržitě svítí. (Kontrolky [A] se postupně rozsvítí až do skutečného začátku cyklu.</p>
<p>– ... Nebo zvolte pomocí voliče [3] odložený start o 1 až 19 hodin (v závislosti na modelu pračky) a potom stiskněte tlačítko „Start/Pauza“ [5].</p>	<p>Kontrolky [A] se postupně rozblíkají až do skutečného začátku cyklu.</p>

• Přidání nebo odebrání kusu prádla během cyklu (nelze během ždímání):

<p>– Stiskněte tlačítko „Start/Pauza“ [5] pro přerušení cyklu. – Přidejte nebo odeberte kus prádla. – Stiskněte tlačítko „Start/Pauza“ [5] pro opětovné spuštění cyklu (* čas pro opětovné uzamčení krytu může být 1 – 2 min. <b>Poznámka:</b> Pokud jste zvolili odložený start, můžete během etapy předcházející spuštění pracovního cyklu kdykoliv otevřít bubnu pračky, aniž by bylo třeba přerušit a znovu nastavit prací cyklus.</p>	<p>Kontrolka [A] bliká. Kontrolka [A] nepřetržitě svítí.</p>
--	--

• Zrušení kroku během programování, praní nebo během přerušení:

<p>– Nastavte volič [1] do polohy „O“. Tento úkon lze provést kdykoli během cyklu nebo během programování i během přerušení. <b>Poznámka:</b> - V každém případě musíte po zrušení znovu naprogramovat celý cyklus od začátku. - Pokud jste zrušení provedli v průběhu praní, nezapomeňte v případě potřeby vypustit vodu.</p>	<p>Volič [1] nastaven na „O“ Všechny kontrolky jsou zhasnuty.</p>
--	---

• Konec cyklu:

<p><b>Poznámka:</b> Po odstředění se u některých modelů bubna pračky automaticky ustaví dvířka nahoru pro snadnější přístup k prádlu. Tato operace trvá maximálně 3 minuty. – Potom kontrolka „STOP“ svítí bez přerušení, což znamená konec cyklu. Nastavte volič [1] do polohy „O“. Od této chvíle můžete otevřít dvířka bubny a vyndat prádlo z pračky.</p>	<p>Kontrolka „STOP“ svítí bez přerušení.</p>
---	--

Pro upřesnění jednotlivých funkcí přejděte ke kapitole „PODROBNÝ POPIS PROGRAMŮ“ nebo „PODROBNÝ POPIS OPCÍ“

**Informace:**  
Při výpadku dodávek elektrického proudu a po jejich obnovení bude prací cyklus automaticky pokračovat tam, kde byl přerušen.

### • Zachování výkonu a užitných vlastností pračky (údržba filtru čerpadla)

Je třeba pravidelně čistit filtr vypouštěcího čerpadla (viz postup popsany v kapitole: ČIŠTĚNÍ FILTRU ČERPADLA\*)

**! Důležité upozornění:**  
Pokud nebudete filtr čerpadla pravidelně čistit, hrozí zhoršení výkonu pračky.

### • PŘÍKLADY PROGRAMŮ

Abyste zvolili nejvhodnější program pro daný typ prádla, řiďte se pokyny uvedenými na štítcích příšitých na většině druhů textilu.

Tabulka programů								100	
Druh textilu		Teplota (°C)	Max.náplň (kg)	Délka trvání cyklu * h = hod	Předpirání	Proti mačkání	Máchání navíc	Odkapávání	Zastavení s naplněným bubnem
	BAVLNA/BÍLÁ	* - 90°	5.0	2 h 03 - 2 h 20	●	●	●	●	●
	BAREVNÁ / SYNTETIKA	* - 60°	2.5	1 h 19 - 1 h 40	●	●	●	●	●
	JEMNÉ PRÁDLO	* - 30°	1.0	30 min - 40 min		●	●	●	●
	VLNA	* - 30°	1.5	28 min - 33 min			●	●	●
<b>Speciální programy</b>									
	RUČNÍ PRANÍ	*	1.0	28 min			●	●	●
	RYCHLÝ 30'	40°	2.5	30 min				●	●
<b>Zvláštní programy</b>									
	Jen MÁCHÁNÍ		-	17 min				●	●
	Jen ODSTŘEDĚNÍ		-	8 min				●	

● : tyto funkce mohou být používány samotné nebo kumulované – nelogické kombinace nejsou možné

### ! Důležité upozornění:

\* Délky trvání cyklů jsou uvedeny pro průměrnou hodnotu „bez opcí“ a mohou se lišit v závislosti na dávkování prádla, na teplotě, atd.  
– Pokud nastavíte cyklus s opcí „Předpirání“, připočtete 18 až 25 minut.  
– Pokud nastavíte cyklus s opcí „Máchání navíc“, připočtete 17 minut.

### • PODROBNÝ POPIS PROGRAMŮ

Hlavní programy, které využívá tato pračka jsou:

#### • Bavlna / Bílá

Důležité upozornění: Pro dávku prádla z bílé nebo barevné BAVLNY.

### ! Důležité upozornění:

Jestliže perete barevné prádlo, nepřekračujte maximální teplotu 60° C.

**Poznámka:** V prvních minutách tohoto programu pračka automaticky vyhodnotí vloženou náplň prádla. Následně přizpůsobí spotřebu vody a trvání programu pro dokonalé vyprání.

#### • Barevná / Syntetika

Pro dávku prádla, kterou tvoří JEMNÉ BAREVNÉ PRÁDLO, TEXTIL Z ODOLNÝCH SYNTETICKÝCH nebo SMĚSOVÝCH VLÁKEN.

#### • Velmi jemné prádlo

Pro náplň z prádla, které je tvořeno ze ZÁCLONOVINY, JEMNÉHO TEXTILU nebo JEMNÉHO PRÁDLA

**Poznámka:** Program se slabým mechanickým účinkem a jemným ždímáním přizpůsobeným druhu tohoto textilu.

#### • Vlna

Pro náplň z prádla, které je tvořeno z VLNY "PRO PRANÍ V PRAČCE".

**Poznámka:** Program s tempem rotace přizpůsobenému druhu tohoto textilu.

#### • Prádlo na praní v ruce

Pro náplň z prádla, které je tvořeno z HEDVÁBÍ nebo ze ZVLÁŠT JEMNÉHO TEXTILU.

**Poznámka:** Program s velmi slabým mechanickým účinkem, který nezahrnuje doplňkové ždímání během máchání.

Cyklus končí velmi jemným mácháním, postupně navyšovaným a omezeným na 600 ot/min

#### • Rychlý 30'

Tento program umožňuje ochladit málo znečištěné prádlo o 2,5 kg složené z BAVLNY, BÍLÉHO, BAREVNÉHO nebo ODOLNÉHO SYNTETICKÉHO VLÁKNA. Délka trvání je 30 minut. V tomto programu je teplota praní automaticky programována na 40° C.

### ! Důležité upozornění:

U tohoto programu musí být dávky pracích prostředků sníženy na polovinu

#### • Jen máchání

Oddělené máchání lze vybrat :

- buď ždímání s vyprázdněním
- nebo samotné vyprázdnění
- nebo vyprázdnění plného bubnu

#### • Jen odstředění

Umožňuje oddělené ždímání s vyprázdněním.

### ! Důležité upozornění:

V případě "samotného máchání", po kterém následuje ždímání nebo jen "samotného máchání" dbejte na správný výběr ždímací rychlosti, přizpůsobené druhu prádla v pračce.

## • PODROBNÝ POPIS OPCÍ

### • Předpírání

Speciálně vyvinuto pro znečištěné prádlo ( bláto, krev...)  
První fázi za tepla při 30° C předchází specifické promíslení za studena.  
Toto promíchání za studena umožní před zahřátím odstranit částice znečišťující prádlo.

### **Důležité upozornění:**

**Je nezbytné vložit detergent "1" přípravek do zásobníku na práci přípravky.**

### • Protimačkání

Tato funkce zabraňuje pomačkání prádla v pračce a usnadňuje žehlení.

### • Máchání navíc

"Speciální pro citlivou a alergickou pokožku. K pracímu cyklu přidává máchání navíc.



### • Odložený start cyklu (v závislosti na modelu)

Spuštění zvoleného programu můžete odložit o 1, 3, 6, 9, 12, 15 nebo 19 hodin, a využít tak snížených tarifů mimo špičku, nebo ukončit cyklus ve zvolenou hodinu.

Tlačítkem **3** zvolte požadovanou hodinu spuštění pracího cyklu a stisknete tlačítko „Start/Pauza“  **5**.

#### **Poznámka:**

- I když jste po nastavení této opce zapomněli stisknout tlačítko „Start/Pauza“ , pračka volbu po několika sekundách zaznamená.

-Tři světelné kontrolky průběhu cyklu („Praní“ , „Máchání/Odstředování“  a „STOP“) blikají postupně zleva doprava po celou dobu čekání na spuštění skutečného začátku cyklu.

### • Zastavení s naplněným bubnem

Tato funkce umožňuje vyjmout prádlo z pračky před započítáním fáze odstředování, nebo odložit start této etapy odstředování, což umožní, aby vyprané prádlo zůstalo ve vodě a nepomačkalo se.

**Poznámka:** Pokud se pračka zastavila s plnou vanou, kontrolka průběhu cyklu „Máchání/Odstředování“   bliká.

Dále:

– Pokud chcete vypustit vodu s odstředěním, nastavte pomocí voliče **2** rychlost odstředování odpovídající typu prádla.  
Program se automaticky dokončí.

– pokud si přejete vypuštění vody s následným odstředěním prádla, zvolte pomocí voliče **2** funkci „Odkapávání“ (poloha „100“).

## • ZMĚNA PRACÍHO PROGRAMU

### • Během programování:

Než stisknete tlačítko „Start/Pauza“  **5**, lze provádět jakékoli změny pracího programu.

### • Po spuštění cyklu:

Můžete měnit nastavení typu textilu (například přepnout z volby „BAVLNA“ na volbu „SYNTETIKA“ atp.). V takovémto případě zkontrolujte, zda dříve nastavené opce zůstaly aktivované.

Nově nastavenou volbu potvrďte stisknutím tlačítka „Start/Pauza“  **5**.  
Pračka může případně odpustit část vody.

### • Po celou dobu pracího cyklu:



V závislosti na modelu pračky je možno provést následující změny stisknutím tlačítka „Start/Pauza“  **5**:

– u nezměněného druhu textilu můžete změnit teplotu praní.

**Poznámka:** Pokud je teplota pracího cyklu vyšší než teplota, kterou jste nově zvolili, ohřívání vody se ihned vypne a cyklus pokračuje.

– V průběhu cyklu můžete kdykoliv změnit rychlost odstředování .

– Po celou dobu trvání cyklu můžete nastavit opci „Odkapávání“ 100 a „Zastavení s naplněným bubnem“ .

– Můžete aktivovat opci „Máchání navíc“ , a to až do začátku máchání (dokud se nerozsvítí kontrolka průběhu cyklu „Máchání/Odstředování“  .

– Po celou dobu trvání cyklu můžete deaktivovat všechny opce, pokud již neproběhly.

### • Po dobu trvání odloženého cyklu (pouze u praček s touto funkcí):

– Všechny změny programu jsou zohledněny po dobu čekání na odložený start pracího cyklu.



– Po celou dobu čekání na odložený start můžete měnit dobu trvání opce „Odložený start“  a skutečný začátek pracího cyklu.

#### **Poznámka:**

- Po celou dobu ruší nastavení nového času předchozí volbu. Pračka registruje nově nastavenou délku trvání odloženého startu, kterou jste navolili od posledního nastavení.

- Pokud během této doby chcete opci „Odložený start“ úplně zrušit, nastavte volič **3** do polohy „O“ a potom krátce stisknete tlačítko „Start/Pauza“  **5**.

Cyklus se ihned spustí.

– Opce „Předepírání“  a „Proti mačkání“  je možno aktivovat pouze po dobu čekání na „Odložený start“.

### • Na konci cyklu :

SVÍTLÍ-li bez přerušení kontrolka „STOP“, můžete naprogramovat nový cyklus, aniž byste museli nastavit volič **1** do polohy „O“.

Stačí pouze otočit některým voličem nebo stisknout některé tlačítko.

Kontrolka „Praní“  začne blikat.

Pračku je pak možno znovu naprogramovat.

## • AUTOMATICKÉ BEZPEČNOSTNÍ POJISTKY

### • Bezpečnostní otevírání víka bubnu:

Pokud začne cyklus praní, víko zařízení se uzamkne.

Pokud je cyklus praní ukončen nebo když má zařízení zastaveno přívod vody, víko se odemkne.

Když jste naprogramovali "oddálený start", kryt není uzamčen během doby čekání na spuštění cyklu.

Jestliže si přejete otevřít kryt během cyklu, krátce stisknete tlačítko  **5** a počkejte nejméně 1 – 2 min, aby se odemknulo jištění krytu.

### **Důležité upozornění**

**V části cyklu, kdy si přejete otevřít kryt, může být tato prodleva i delší, protože je třeba přidat dobu chlazení.**

**Ve skutečnosti, aby se odemknula pojistka, nesmí během cyklu překročit vnitřní teplota v bubnu určitý práh, aby nedošlo k vážným popálením.**

### • Bezpečné množství vody:

Během fungování permanentní kontrola výšky hladiny vody zabrání jakémukoli případnému přetečení.

### • Bezpečnost při ždímání:

Vaše pračka je vybavena bezpečnostním programem, který může omezit prováděné ždímání, jestliže je detekováno špatné rozložení prádla v bubnu.

V tomto případě vaše prádlo může být nedostatečně vyždímáno. Rozmístěte proto prádlo stejnoměrně do bubnu a naprogramujte znovu ždímání.

### • Jištění proti pění:

Vaše pračka zjistí přespříliš vysokou produkci pěny při ždímání. V této chvíli se pračka zastaví a vyprázdní se.

Dále se znovu spustí cyklus za přizpůsobení tempu ždímání a případnému přidání dalšího máchání.



### • ČISTĚNÍ FILTRU ČERPADLA (opce 1)

Přístup k filtru čerpadla se může lišit v závislosti na modelu pračky (viz opce 1 a 2).

Tento filtr zachycuje drobné předměty, které jste nedopatřením zanechali v prádle, a brání tomu, aby tyto předměty narušily funkci čerpadla.

Při jeho čištění postupujte následujícím způsobem:

- Otevřete dvířka bubny. Na dně bubny uvidíte plastový díl **A** (Obrázek D15).
- Odšroubujte tento díl (Obrázek D16).

Za tímto účelem:

- Zasuňte do otvoru na díle **A** delší tyčku (například tužku nebo šroubovák)
- Na tyčku působte svislým tlakem, abyste díl **A** posunuli směrem vpravo a uvolnili jej z místa uložení.
- Vyjměte díl **A**.
- Otáčejte pomalu bubnem s otevřenými dvířky směrem k přednímu panelu pračky (Obrázek D17).
- Otvory, které se uvolnily po vyjmutí dílu **A**, Vám umožní přístup k filtru čerpadla **E**.
- Vyjměte filtr z prostoru, kde je uložen (Obrázek D17).
- Vyndejte drobné předměty, které se nacházejí uvnitř.
- Filtr propláchněte pod tekoucí vodou (Obrázek D18).
- Zkontrolujte, zda je filtr čistý, a nasadte jej zpět na místo tak, že jej dobře zatlačíte do jeho uložení.
- Nasadte díl **A** zpět na místo. Osadte jej pečlivě do otvorů na dně bubny a potom jej tlačte směrem vlevo, dokud dokonale nezapadne (Obrázek D19).

### • ČISTĚNÍ FILTRU ČERPADLA (opce 2)

Pokud pračka není vybavena dílem **A**, který je vyobrazen na obrázku D16, postupujte při čištění filtru čerpadla následujícím způsobem:

- Otáčejte bubnem tak, abyste natočili zavřená dvířka směrem dolů. Uvidíte plastový díl **C** (Obrázek D20).

- Pokud je součástí vybavy Vaší pračky, odšroubujte šroub **D**.

- U některých praček je díl **C** vybaven západkou **E**

V takovém případě odblokuje díl **C** tak, že stisknete sponku západky a lehce ji posunujete směrem doprava.

- Potom ve všech případech otočte znovu bubnem, otevřete dvířka a vyjměte díl **C** tak, že jej budete posouvat ve směru šipky (Obrázek D21).

- Otáčejte pomalu bubnem s otevřenými dvířky směrem k přednímu panelu pračky (Obrázek D22).

Otvory, které se uvolnily po vyjmutí dílu **C**, Vám umožní přístup k filtru čerpadla **F**.

- Vyjměte filtr z prostoru, kde je uložen (Obrázek D22).
- Vyndejte drobné předměty, které se nacházejí uvnitř.
- Filtr propláchněte pod tekoucí vodou (Obrázek D23).
- Zkontrolujte, zda je filtr čistý, a nasadte jej zpět na místo tak, že jej dobře zatlačíte do jeho uložení.
- Nasadte díl **C** a šroub **D** zpět na místo a proveďte zbývající kroky v opačném pořadí.

### • ČISTĚNÍ PRAČKY

#### ⚠ Důležité upozornění:

Pro čištění skříně pračky, ovládacího panelu a všech plastových dílů používejte pouze houbičku nebo hadřík namočený ve vodě a v tekutém čisticím prostředku.

V každém případě se vyvaruje:

- abrazivních prášků
- kovových nebo plastových drátěnek
- prostředků na bázi alkoholu (alkohol, rozpouštědla, atd.)

### • ČISTĚNÍ VNITŘNÍCH DÍLŮ

K zajištění lepší hygieny vám doporučujeme:

- po ukončení praní ponechte víko nějakou dobu otevřené,
- přibližně každý měsíc vyčistit plastové a pryžové díly v okolí víka bubny pomocí prostředku s nízkým obsahem chlóru. K odstranění zbytků prostředků proveďte cyklus ždímání.
- provést alespoň jednou měsíčně cyklus praní na 90°C.

### • ČISTĚNÍ ZÁSOBNÍKU NA PRACÍ PRAŠEK

Pravidelně čistíte zásobník pracího prášku následujícím způsobem:

- Stiskněte současně výstupy **G**, které se nacházejí po obou stranách zásobníku na dávkování pracího prášku, zásobník se tak uvolní z uložení (Obrázek D24).

- vyjměte odpadní potrubí **H** umístěné v zadní části zásobníku **I** a oddělte ho od krytu **J** (Obrázek D25)

- vše vypláchněte pod vodovodním kohoutkem (dbejte, abyste vysušili zbytky vlhkosti a vody ve vnitřku zásobníku)

- namontujte zpět všechny díly a dbejte na to, aby byl kryt správně umístěn na zásobníku, a namontujte je na jejich místo pod krytem pračky.

### • PROVÁDĚNÍ PRAVIDELNÝCH KONTROL

Abyste zabránili vytopení, doporučujeme provádění pravidelné kontroly stavu hadice přívodu vody a vypouštěcí hadice. Pokud zjistíte sebemenší popraskání, okamžitě hadice nahraďte stejným typem hadic, které jsou k dostání přímo u prodejce nebo v jeho poprodejním servisu. Při provádění výměny hadice přívodu vody postupujte podle pokynů uvedených v kapitole „PŘÍVOD STUDENÉ VODY“.

### • VÝMĚNA ŠŤŮRY ELEKTRICKÉHO NAPÁJENÍ

#### ⚡ Důležité upozornění:

Z důvodu Vaší bezpečnosti musí být výměna šňůry elektrického napájení nebo elektrické skříně a její šňůry (v závislosti na modelu pračky) prováděna poprodejním servisem výrobce nebo kvalifikovaným odborníkem.

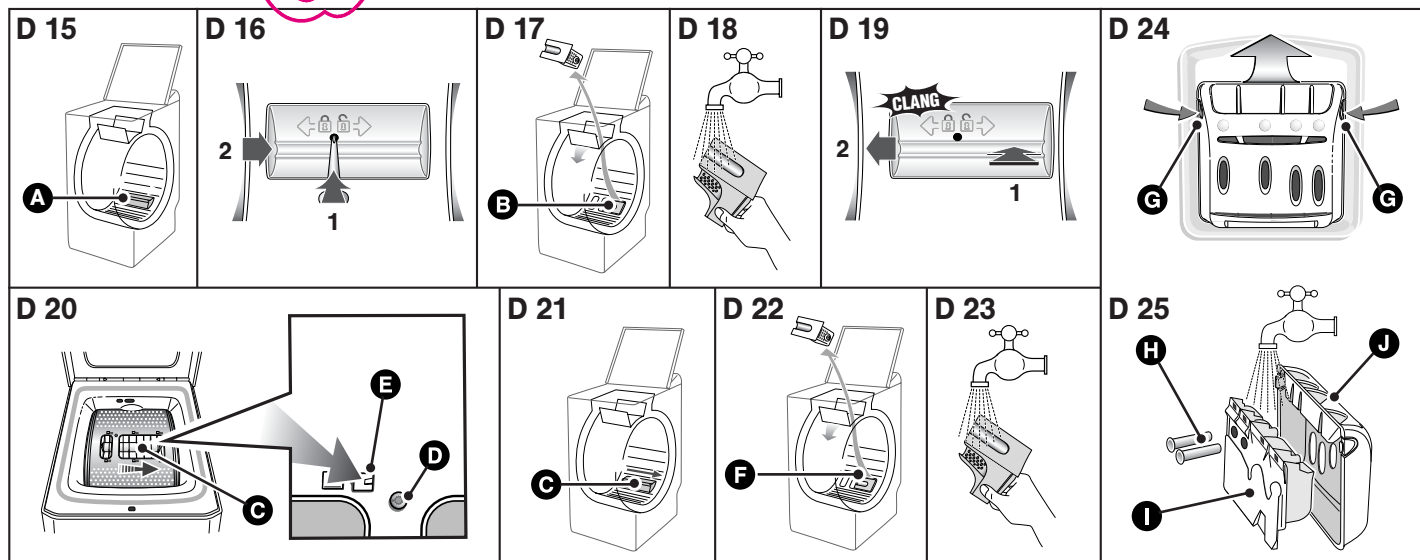

## • MOŽNÉ ZÁVADY

### • Cyklus praní se nespouští

- Zapomněli jste stisknout tlačítko „Start/Pauza“.
- Do pračky nejde el. proud:
  - zkontrolujte správné zapojení přívodního el. kabelu
  - zkontrolujte jistič, pojistky
- Kohout přívodu vody je uzavřen.
- Kryt pračky je špatně uzavřen.

### • V okolí pračky se objevují louže vody

**⚡ Upozornění:**  
Ze všeho nejdříve vypněte zařízení ze zásuvky, vypněte jistič a zavřete přívod vody.

- Během provozu pračky nepřetržitá kontrola hladiny brání vodě v přetečení. Když voda přesto vyteče z pračky, může to být způsobeno:
- špatným umístěním vypouštěcí hubice na vypouštěcím potrubí
  - spojka přívodní hadice vody k pračce a ke kohoutu není těsná
  - zkontrolujte těsnění a dotažení spojek.

### • Silné vibrace při ždímání

- z pračky nebyly správně odstraněny příruby:
- zkontrolujte, zda všechny podložky pro přepravu byly odstraněny (viz kapitola „DEMONTÁŽ PŘEPRAVNÍCH POJISTEK“)
- pračka není na rovné podložce v horizontální poloze
- pračka je položena na dvou „předních“ kolech (podle modelu)
- položte pračku na její patky a páku pro uložení na kola zatlačte vpravo.

### • Prádlo není vyždímáno nebo je vyždímáno nedostatečně

- Vybrali jste program bez ždímání, např. „Odkapávání“.
- Jištění ždímání zjistilo špatné rozložení prádla v bubnu:
  - rozprostřete prádlo a naprogramujte nové ždímání.

### • Zařízení nevypouští vodu

- Naprogramovali jste „Zastavení s naplněným bubnem“
- Filtr vyprazdňovacího čerpadla je ucpan:
  - vyčistěte jej (způsob popsán v kapitole „ČIŠTĚNÍ FILTRU ČERPADLA“)
- vyprazdňovací hadice je ohnutá nebo promáčklá.

### • Víko se neotvírá

- Program není ještě ukončen.
- Kryt zůstává uzavřen po celou dobu průběhu programu.

### • Dvířka bubnu se otevírají příliš pomalu (u přístrojů vybavených dvířky s lehkým otevřením)

- Přístroj byl dlouho mimo provoz.
- Je umístěn v příliš studené místnosti.
- Zbytky pracího prostředku (prášku) blokují klouby.
  - ve všech případech se vše vrátí do pořádku po prvním otevření.

**⚠ Důležité upozornění:**  
Obecným pravidlem při jakékoli zjištěné nesrovnalosti je třeba vypnout pračku, odpojit přívod el. proudu a uzavřít kohout přívodu vody.

## • POPRODEJNÍ SLUŽBY:



- Případné opravy na přístroji může provádět pouze:
- váš prodejce
  - nebo záruční opravna, která má smlouvu s výrobcem
- Při telefonickém styku uvádějte úplně označení vašeho přístroje (model, typ a výrobní číslo). Tyto údaje jsou uvedeny na výrobním štítku na zadní straně přístroje.

## • ZÁVADY HLÁŠENÉ BLIKÁNÍM KONTROLEK

### • Hlášené závady, které můžete sami odstranit

V této kapitole Vám vysvětlíme, jak velmi snadno odstranit některé závady.

Váš spotřebič sám zjišťuje některé funkční závady a hlásí je specifickým blikáním kontrolky opcí.

Blikající kontrolky	Příčiny / Opatření
	<b>Uzavřený kohout přívodu vody.</b> Zkontrolujte, zda je kohout přívodu vody otevřený. Potom opět stiskněte tlačítko „Start/Pauza“ a znovu spusťte cyklus. Tato závada může být rovněž způsobena špatným připojením vypouštěcí hadice (viz kapitola „VYPOUŠTĚNÍ ODPADNÍ VODY“).
	<b>Ucpaný filtr čerpadla.</b> Vyčistěte filtr čerpadla (viz postup uvedený v kapitole „ČIŠTĚNÍ FILTRU ČERPADLA“). Potom opět stiskněte tlačítko „Start/Pauza“ a znovu spusťte cyklus. Zkontrolujte rovněž umístění vypouštěcí hadice v odpadovém potrubí: připojení musí propouštět vodu (viz kapitola „VYPOUŠTĚNÍ ODPADNÍ VODY“).
	<b>Špatně ustavená vypouštěcí hadice.</b> Zkontrolujte umístění vypouštěcí hadice v odpadovém potrubí: připojení musí propouštět vodu (viz kapitola „VYPOUŠTĚNÍ ODPADNÍ VODY“).
	<b>Zablokovaný buben.</b> Zkontrolujte, zda se mezi vanu a buben pračky nedostal drobný kus prádla (např. kapesník, ponožka, apod.) a nezablokoval otáčení bubnu. Abyste měli přístup ke dnu vany, postupujte podle pokynů uvedených v kapitole „ČIŠTĚNÍ FILTRU ČERPADLA“.
	<b>Špatně zavřená dvířka.</b> Zkontrolujte uzavření dvířek. Potom opět stiskněte tlačítko „Start/Pauza“ a znovu spusťte cyklus.

### • Hlášené závady vyžadující zásah kvalifikovaného opraváře

Pračka je rovněž schopna zjistit některé závady, které vyžadují v každém případě zásah kvalifikovaného opraváře.

 V takovém případě se současně rozblíkají všechny tři kontrolky průběhu cyklu.

#### Poznámka:

- Než zavoláte opraváře, radíme Vám následující postup:
- Nastavte volič programů do polohy „O“ a vytáhněte šňůru alespoň na 10 sekund ze zásuvky.
  - Šňůru zastrčte do zásuvky a znovu spusťte prací cyklus.
  - Pokud hlášená závada přetrvává, zavolejte opraváře a nezapomeňte mu nahlásit, které kontrolky svítily.

**⚠ Důležité upozornění:**  
Prací cyklus znovu nespouštějte, pokud je buben pračky i nadále zablokovaný, pokud objevíte kolem pračky vodu, nebo pokud cítíte nepřijemný zápach spáleniny.

QUELLAVELINGE.COM

QUELLAVELINGE.COM