

Essentiel **b**

Notice d'utilisation

Pour vous aider à bien vivre votre achat

Lave-linge



Classé A++
Essentiel **b**

Hypermixage
Eco Mix
Subtil
Energie à la carte 2P
Energie



Hypermixage
Eco Mix
Subtil
Energie à la carte 2P
Energie

Caution
Eco Mix
Subtil
Energie à la carte 2P
Energie

7 kg - 1400 tours

ELF 714D3

SOMMAIRE

	CONSIGNES DE SECURITE	2
	FICHE PRODUIT	4
	DESCRIPTION DE L'APPAREIL	5
	DESCRIPTION DE L'APPAREIL	5
	DESCRIPTION DU BANDEAU DE COMMANDES	6
	DESCRIPTION DE L'ECRAN D'AFFICHAGE	7
	INSTALLATION	8
	RACCORDEMENT A L'EAU	10
	BRANCHEMENT ELECTRIQUE	11
	PREPARATION POUR LE LAVAGE	12
	UTILISATION	16
	1) ALLUMER/ETEINDRE L'APPAREIL	16
	2) PREPARATION	16
	3) LANCEMENT D'UN PROGRAMME	16
	4) SELECTION DES PROGRAMMES	17
	TABLEAU DES PROGRAMMES ET CONSOMMATIONS	18
	4.1) PROGRAMMES PRINCIPAUX	19
	4.2) PROGRAMMES SUPPLEMENTAIRES	19
	4.3) PROGRAMMES SPECIAUX	20
	5) SELECTION DES FONCTIONS OPTIONNELLES	21
	6) SELECTION DE LA TEMPERATURE	23
	7) SELECTION DE LA VITESSE D'ESSORAGE	23
	8) MODE ECONOMIE	23
	9) DEPART DIFFERE	23
	10) SECURITE ENFANTS (VERROUILLAGE DES TOUCHES)	24
	11) DEROULEMENT DU PROGRAMME	25
	12) AJOUTER OU RETIRER DU LINGE/MODE PAUSE	25
	13) ANNULER UN PROGRAMME EN COURS	26
	14) FIN DU PROGRAMME	26
	ENTRETIEN ET NETTOYAGE	26
	GUIDE DE DEPANNAGE	29

Vous venez d'acquérir un produit de la marque **Essentiel b** et nous vous en remercions. Nous apportons un soin particulier au design, à l'ergonomie et à la simplicité d'usage de nos produits. Nous espérons que ce lave-linge vous donnera entière satisfaction.



CONSIGNES DE SECURITE

Lisez attentivement ces instructions avant d'utiliser l'appareil et conservez-les pour pouvoir les consulter lorsque vous en aurez besoin.

Usage prévu

- Cet appareil est destiné à un **usage domestique uniquement**. Ne l'utilisez pas à des fins commerciales ou industrielles ou pour d'autres buts que celui pour lequel il a été conçu.

- Ne lavez en machine que les articles pouvant supporter ce traitement. Suivez les indications de lavage se trouvant sur les étiquettes des vêtements.

- **Cet appareil n'est pas prévu pour être utilisé par des personnes (y compris les enfants) dont les capacités physiques, sensorielles ou mentales sont réduites, ou des personnes dénuées d'expérience ou de connaissance, sauf si elles ont pu bénéficier, par l'intermédiaire d'une personne responsable de leur sécurité, d'une surveillance ou d'instructions préalables concernant l'utilisation de l'appareil.**

- **Veillez à ce que les enfants ne jouent pas avec l'appareil.**

- Tenez les matériaux d'emballage hors de la portée des enfants.

- Les petits animaux domestiques peuvent se glisser dans le tambour du lave-linge. Contrôlez le tambour avant de mettre l'appareil en fonctionnement.

corresponde à celle indiquée sur la plaque signalétique de l'appareil.

- **Cet appareil est muni d'une prise de terre. Il doit être branché sur une prise murale équipée d'une prise de terre, correctement installée et reliée au réseau électrique conformément aux normes en vigueur.**

- N'utilisez pas de rallonge ou de multiprise avec cet appareil.

- Débranchez toujours le lave-linge avant de procéder à son nettoyage et à son entretien.

- Ne tirez jamais sur le cordon d'alimentation pour le débrancher mais toujours au niveau de la fiche.

- **En cas d'absence ou de non utilisation prolongée, débranchez toujours la prise de courant et fermez le robinet d'arrivée d'eau.**

- Ne jamais toucher la prise avec les mains mouillées. Ne pas mettre le lave-linge en marche si le cordon d'alimentation ou la prise est endommagé(e).

- **Si le câble d'alimentation de cet appareil est endommagé, il doit être remplacé par votre revendeur, son service après-vente ou une personne de qualification similaire afin d'éviter tout danger.**

Sécurité électrique

- **Avant de brancher votre appareil, assurez-vous que la tension électrique de votre domicile**



Avant de mettre en route le lave-linge, vérifiez que :

- **Il est installé conformément aux instructions d'installation**
- **Tous les raccordements (eau, électricité) et la prise de terre sont conformes aux normes locales et/ou aux autres normes en vigueur.**

Installation

- Avant la première utilisation, veillez à ce que le système de vidange et d'approvisionnement en eau soit adapté. Si ce n'est pas le cas, confiez les travaux nécessaires à l'installation de l'appareil à un plombier qualifié.
- Il est très important que les tuyaux d'arrivée d'eau et de vidange ne soient pas pliés, coincés, ou cassés lorsque l'appareil est installé.
- Les tuyaux d'alimentation et de vidange doivent toujours être conservés dans un bon état.
- Ne jamais ouvrir le filtre de la pompe alors qu'il y a encore de l'eau dans le tambour.

Première mise en service

- Pour préparer votre appareil au lavage, lancez un premier programme de lavage « Coton » en-dessous de 90°C sans charge et avec du détergent.

Utilisation

- Ne mettez pas dans le lave-linge des articles tachés avec de l'essence, de l'alcool, du trichloréthylène, etc. Si vous utilisez de tels détachants, attendez que le produit soit évaporé avant de placer les articles dans le tambour.
- Ne lavez pas en machine le linge avec baleines, les tissus non ourlés ou déchirés.

Réparations

- **Ne modifiez pas ou n'essayez pas de modifier les caractéristiques de cet appareil. Cela représenterait un danger pour vous.**
- **Confiez tous les travaux de maintenance à un personnel qualifié.**
- En cas de dysfonctionnement qui ne peut être résolu grâce aux informations fournies dans cette notice : éteignez l'appareil, débranchez-le, fermez le robinet d'arrivée d'eau et contactez le centre de service après-vente de votre magasin revendeur.

Mise au rebut

- Si vous procédez à la mise au rebut de votre ancien appareil, mettez hors d'usage ce qui pourrait représenter un danger : coupez le câble d'alimentation au ras de l'appareil et neutralisez le dispositif de fermeture du hublot.
- Vous pouvez consulter votre agent local ou le centre de collecte des déchets solides de votre municipalité pour en savoir plus sur la procédure à suivre afin de vous débarrasser de votre appareil.



FICHE PRODUIT

Désignation	Valeur	Unité
Marque	ESSENTIEL B	
Référence du modèle	ELF 714D3	
Capacité nominale de linge max à l'état sec	7	kg
Nombre de programmes de lavage	16	
Départ différé	Oui	
Durée maximum du départ différé	24	h
Dimensions (L x P x H avec top)	60 x 55 x 84	cm
Poids net	71	kg
Classe d'efficacité énergétique	A++	
Consommation d'énergie de 185 kWh par an , sur la base de 220 cycles de lavage standard par an pour les programmes coton à 60 °C et à 40 °C à pleine charge et à demi-charge, et de la consommation des modes à faible puissance. La consommation réelle d'énergie dépend des conditions d'utilisation de l'appareil.		
Tension et fréquence	230 V~ 50 Hz	
Intensité	10	A
Puissance	2200	W
Consommation d'énergie ($E_{t,60}$, $E_{t,60\frac{1}{2}}$, $E_{t,40}$) du programme « coton standard à 60 °C » à pleine charge et à demi-charge et du programme « coton standard à 40 °C » à demi-charge* .	$E_{t,60}$: 0,964 $E_{t,60\frac{1}{2}}$: 0,793 $E_{t,40}$: 0,596	KWh
Consommation d'énergie en mode « arrêt »	0,2	W
Consommation d'énergie en mode « laissé sur marche »	1,4	W
Pression d'eau maximum	10 bars / 1 MPa	
Pression d'eau minimum	1 bar / 0,1 MPa	
Consommation d'eau de 8406 litres par an , sur la base de 220 cycles de lavage standard par an pour les programmes coton à 60 °C et à 40 °C à pleine charge et à demi-charge. La consommation réelle d'eau dépend des conditions d'utilisation de l'appareil.		
Consommation d'eau du programme « coton standard à 60 °C » à pleine charge*	41,2	litres
Consommation d'eau du programme « coton standard à 60 °C » à demi-charge*	35,9	litres
Consommation d'eau du programme « coton standard à 40 °C » à demi-charge*	36,1	litres
Classe d'efficacité d'essorage B sur une échelle allant de G (appareils les moins efficaces) à A (appareils les plus efficaces).		
Vitesse d'essorage maximale	1400	Tours/min
Taux d'humidité résiduelle à 60°C pleine charge	52,1	%
Taux d'humidité résiduelle à 60°C demi-charge	52,6	%
Taux d'humidité résiduelle à 40°C demi-charge	52	%
Les programmes « coton standard à 60 °C » et « coton standard à 40 °C » correspondent au lavage du linge en coton normalement sale. Ces programmes sont les plus efficaces en termes de consommation combinée d'eau et d'énergie.		

Durée du programme « coton standard à 60 °C » à pleine charge*	154	minutes
Durée du programme « coton standard à 60 °C » à demi-charge*	144	minutes
Durée du programme « coton standard à 40 °C » à demi-charge*	119	minutes
Durée du mode « laissé sur marche »		minute
Option « ½ charge »	Non	
Intégrable	Non	

* Programmes du label énergétique (EN 60456 Ed. 3)



DESCRIPTION DE L'APPAREIL

DESCRIPTION DE L'APPAREIL

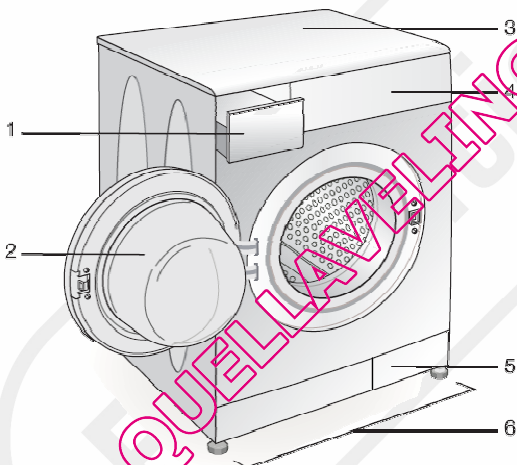

1. Tiroir à produits
2. Porte
3. Top (dessus du lave-linge)
4. Bandeau de commandes
5. Portillon d'accès au filtre de la pompe de vidange
6. Pieds réglables en hauteur

DESCRIPTION DU BANDEAU DE COMMANDES

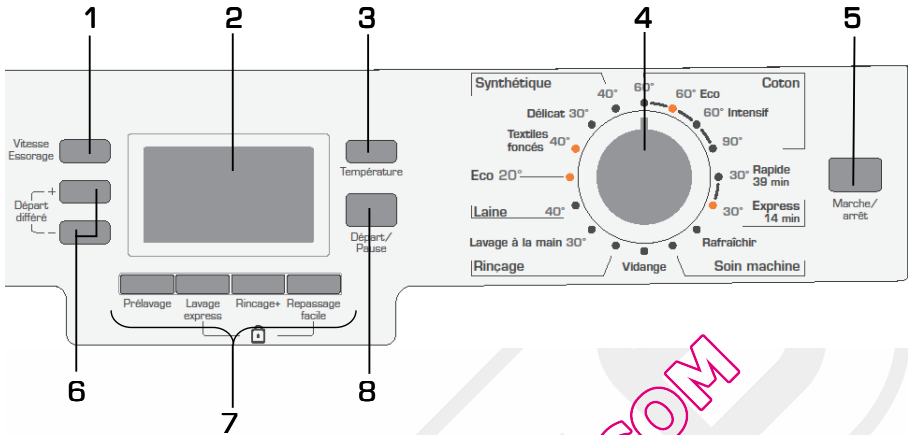

1. Bouton de sélection de la vitesse d'essorage/arrêt cuve pleine
2. Ecran d'affichage
3. Bouton de sélection de la température
4. Bouton de sélection des programmes
5. Bouton marche/arrêt
6. Boutons de réglage du départ différé
7. Boutons des fonctions optionnelles
8. Bouton départ/pause/annulation

DESCRIPTION DE L'ECRAN D'AFFICHAGE

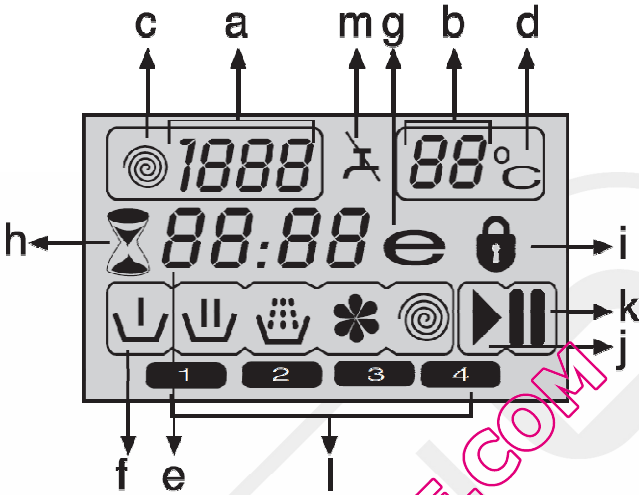

- a. Indicateur de la vitesse d'essorage
- b. Indicateur de la température
- c. Symbole de l'essorage
- d. Symbole de température
- e. Affichage du temps restant et du départ différé
- f. Symboles de déroulement du programme (Prélavage/Lavage principal/Rinçage/Adoucissant/Essorage)
- g. Symbole du mode « Economie »
- h. Symbole du départ différé
- i. Symbole du verrouillage de porte
- j. Symbole de départ
- k. Symbole de pause
- l. Symboles des fonctions optionnelles (1 = Prélavage ; 2 = Lavage express ; 3 = Rinçage + ; 4 = Repassage facile)
- m. Symbole de problème d'arrivée d'eau



INSTALLATION

RETIRER LES CALES DE TRANSPORT

Inclinez le lave-linge vers l'arrière pour retirer les cales de transport en tirant sur le ruban.

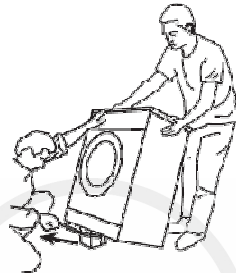

DEBRIDER L'APPAREIL



IMPORTANT : Les vis de sécurité servant à prévenir tout dommage interne lors du transport doivent être retirées avant de faire fonctionner le lave-linge ! Dans le cas contraire, l'appareil sera endommagé et ceci n'est pas couvert par la garantie.

1. Desserrez toutes les vis (C) à l'aide d'une clé jusqu'à ce que celles-ci tournent librement.
2. Enlevez les vis de sécurité en les dévissant à la main et en les tournant doucement.
3. Insérez les cache-orifices (fournis dans le sachet avec la notice) dans les trous à l'arrière du panneau (P).

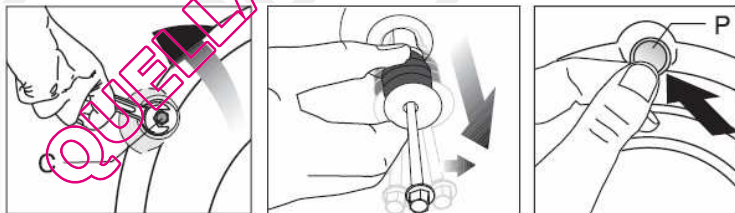

Conservez les vis de sécurité soigneusement afin de les réutiliser au cas où vous auriez besoin de transporter le lave-linge ultérieurement.



Ne transportez jamais l'appareil sans que les vis de sécurité réservées au transport ne soient correctement fixées !

EMPLACEMENT D'INSTALLATION APPROPRIÉ

- **N'installez jamais votre appareil sur un tapis ou de la moquette : l'air doit pouvoir circuler librement autour de l'appareil.**

- L'appareil doit être placé sur un sol résistant (pouvant supporter la charge de l'appareil) dont la surface est propre et sèche afin d'éviter que l'appareil ne glisse.
- Veillez à ne pas poser l'appareil sur son cordon d'alimentation.
- Veillez à ce que le lave-linge ne touche pas le mur ou les meubles environnants.
- N'installez pas votre appareil dans une pièce où la température est inférieure ou égale à 0°C. Pour un fonctionnement optimal, installez votre appareil dans une pièce à vivre.

REGLAGE DES PIEDS

L'appareil doit être mis à niveau et équilibré sur ses pieds afin qu'il fonctionne de façon silencieuse et sans vibration. Procédez pour cela au réglage des pieds. Utilisez pour cela un niveau à bulle.

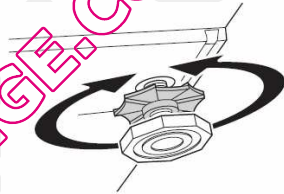
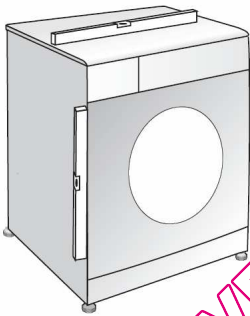

N'utilisez aucun outil pour dévisser les contre-écrous : vous pourriez les endommager.

1. Dévissez manuellement les contre-écrous sur les pieds.
2. Ajustez-les jusqu'à ce que l'appareil soit à niveau et équilibré.
3. Important : Resserrez tous les contre-écrous.



RACCORDEMENT A L'EAU

RACCORDEMENT A L'ARRIVEE D'EAU



IMPORTANT :

- Veillez à raccorder correctement le coude du tuyau à la canalisation d'eau afin d'éviter tout risque d'inondation.
- Le lave-linge doit être raccordé à la canalisation d'eau à l'aide de tuyaux d'alimentation neufs fournis avec l'appareil. N'utilisez pas de tuyaux d'alimentation usagés.
- Pour un fonctionnement correct du lave-linge, la pression d'eau à l'arrivée doit se situer entre 1 bar (0,1 MPa) et 10 bars (1 MPa).

Le tuyau d'alimentation en eau, muni d'un système d'aquastop, est fourni avec votre lave-linge.



Le tuyau d'alimentation contient une électrovanne.

Ne coupez pas le tuyau d'arrivée d'eau.



Cet appareil est équipé d'un système d'**Aquastop** : il s'agit d'une protection qui coupe l'arrivée d'eau en cas de détection de fuites. L'eau du lave-vaisselle est récupérée dans un trop-plein.

1. Raccordez l'extrémité coudée du tuyau à l'entrée fileté de l'électrovanne située à l'arrière de l'appareil.
2. Raccordez l'autre extrémité du tuyau au robinet d'eau. Veillez ensuite à bien serrer l'écrou de serrage à la main.

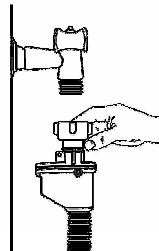
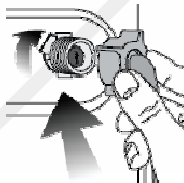

3. Ouvrez le robinet complètement après avoir raccordé le tuyau et vérifiez l'étanchéité. Laissez le robinet fermé lorsque le lave-linge n'est pas utilisé.

RACCORDEMENT A L'EVACUATION D'EAU

La crosse du tuyau de vidange peut être placée de deux manières différentes :

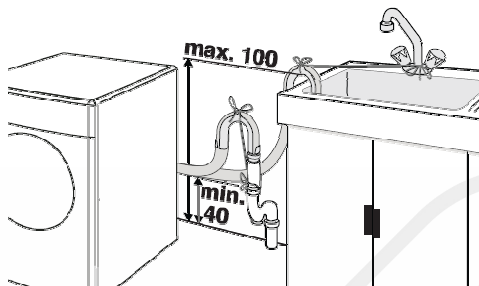

1) Sur le bord d'un lavabo :

Dans ce cas, il est nécessaire de veiller à ce que l'extrémité ne puisse pas tomber au sol lorsque l'appareil effectue la vidange. Vous pouvez, par exemple, fixer la crosse au robinet à l'aide d'une petite ficelle ou l'accrocher au mur.

2) Dans un conduit de vidange dont la distance au sol doit être comprise entre 40 et 100 cm. Il est indispensable de prévoir une entrée d'air à l'extrémité du tuyau de vidange pour éviter tout siphonage éventuel. En outre, le tuyau de vidange ne devra former aucun coude.

- L'extrémité du tuyau ne doit être ni coudée, ni piétinée, ni pliée entre la canalisation et le lave-linge.
- L'observation de ces règles pourrait entraîner un fonctionnement anormal de votre appareil.



BRANCHEMENT ELECTRIQUE

- Branchez votre lave-linge sur une prise de terre, correctement installée et reliée au réseau électrique conformément aux normes en vigueur.

- Cet appareil ne peut être branché qu'en 230 V~ monophasé 50 Hz.
- Calibre du fusible : 16 ampères.

- Avant de brancher votre appareil, assurez-vous que la tension électrique de votre domicile corresponde à celle indiquée sur la plaque signalétique de l'appareil. Vérifiez que les fusibles ainsi que l'installation électrique domestique sont en mesure de supporter la charge de l'appareil (voir la plaque signalétique de l'appareil).



















- N'utilisez pas de rallonge ou de multiprise avec cet appareil.
- La prise du cordon d'alimentation doit être facilement accessible après l'installation de l'appareil.
- Si le câble d'alimentation est endommagé, il doit être remplacé par le revendeur, son service après-vente ou des personnes de qualification similaire afin d'éviter un danger.



PREPARATION POUR LE LAVAGE

TRI DU LINGE EN FONCTION DES ETIQUETTES DE LAVAGE

Triez le linge par type de textile, couleur, degré de saleté et température d'eau autorisée. Respectez toujours les conseils figurant sur les étiquettes des vêtements.

LAVAGE			
 Lavage normal à 95°C	 Lavage délicat à 60°C	 Lavage à la main	 Ne pas laver
Les chiffres dans les symboles indiquent les températures de lavage maximales à ne pas dépasser. Le trait sous les symboles requiert un lavage délicat.			
REPASSAGE			
 Repassage à température faible (110°C)	 Repassage à température moyenne (150°C)	 Repassage à température élevée (200°C)	 Ne pas repasser
Les points dans les symboles indiquent la température maximale à ne pas dépasser.			
NETTOYAGE A SEC		CHLORAGE	
 Nettoyage à sec autorisé	 Ne pas nettoyer à sec	 Chlorage autorisé	 Chlorage non autorisé
Les lettres dans les symboles désignent des protocoles de lavage à l'attention des professionnels (pressing, blanchisserie, etc.).			
SECHAGE			
Les points dans les symboles de séchage en machine indiquent la température de séchage autorisée	 Séchage à basse température	 Séchage à température normale	 Ne pas sécher au sèche-linge
	 Sécher sur un cintre	 Sécher à plat	 Suspendre humide

PREPARER LE LINGE POUR LE LAVAGE

- Videz les poches et enlevez tous les corps étrangers comme les pièces, les stylos à bille et les trombones.
- Veillez à retirer avant chaque lavage les pièces de monnaie, épingles de sûreté, broches, vis, etc. Elles peuvent provoquer des dégâts importants, si elles sont laissées dans le linge.
- Rassemblez les petits articles comme les chaussettes, ceintures, etc. dans un filet de lavage ou une taie d'oreiller.
- Ne lavez les vêtements étiquetés « lavables en machine » ou « lavables à la main » qu'avec un programme adapté.
- Ne lavez pas les couleurs et le blanc ensemble. Un coton tout neuf, noir et coloré peut produire beaucoup de teinture. Lavez-les séparément.

- Lavez les pantalons et les vêtements délicats à l'envers.
- Fermez les fermetures à glissière, recousez les boutons desserrés et raccommodez les déchirures.
- Mettez les rideaux dans l'appareil sans les compresser. Retirez les éléments de fixation des rideaux.
- Les taches difficiles doivent être traitées correctement avant tout lavage.

CAPACITE DE CHARGE APPROPRIEE



- **Ne surchargez pas votre lave-linge au-delà de sa capacité en fonction du type de linge.**
- Lorsque l'appareil est surchargé, ses performances de lavage diminuent. En outre, des bruits et vibrations peuvent survenir.
- **Veillez respecter les charges maximum recommandées pour chaque programme (Cf. tableau des programmes).**

VERROUILLAGE DE LA PORTE





La porte est verrouillée pendant le fonctionnement du programme. Le symbole  s'affiche à l'écran. L'ouverture de la porte est possible à la fin du programme après quelques instants d'attente. Le symbole de verrouillage disparaît lorsque vous pouvez ouvrir la porte.

La porte est également verrouillée lorsque le niveau d'eau dans le tambour est trop élevé (afin d'éviter un débordement à l'ouverture).

Laissez la porte entrouverte lorsque l'appareil n'est pas utilisé. Ceci dans le but de préserver le joint de porte et d'éviter l'apparition de mauvaises odeurs.

LE TIROIR A PRODUITS

Le tiroir à produits comprend trois compartiments :

-  pour le prélavage
-  pour le lavage principal
-  pour l'adoucissant
-  siphon

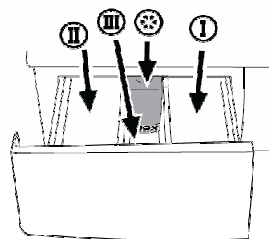

N'ouvrez jamais le tiroir à produits pendant que le programme de lavage est en cours d'exécution !

BOITIER AMOVIBLE POUR LA LESSIVE LIQUIDE UNIQUEMENT

Placez le boîtier amovible dans le compartiment « lavage » et versez la lessive liquide sans dépasser le niveau maximum (« MAX ») indiqué.

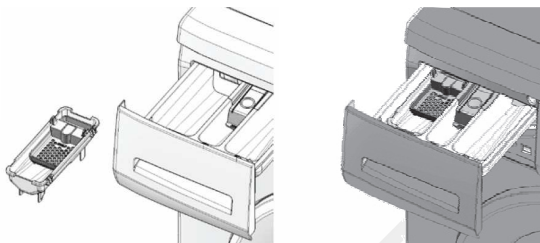

CHOIX DU TYPE DE DETERGENT



Utilisez uniquement des produits lessiviels destinés au lavage en machine.

- Le type de détergent à utiliser dépend du type et de la couleur du tissu.
- Utilisez des détergents différents pour les vêtements colorés et les vêtements blancs.
- Lavez les lainages avec un détergent spécial adapté.

DOSAGE DU DETERGENT

- Le dosage du produit dépend de la quantité de linge, du degré de saleté et de la dureté de l'eau.
- Ne dépassez pas les quantités recommandées sur l'emballage afin d'éviter les problèmes liés à un excès de mousse, à un mauvais rinçage, aux économies financières et à la protection de l'environnement.
- Utilisez de petites quantités de détergent, à doses adaptées, pour de petites quantités de linge ou pour du linge peu sale.

ADOUCISSANT

- **N'excédez jamais le repère de niveau « MAX » indiqué dans le compartiment.**
- Utilisez les proportions recommandées sur l'emballage. Un surdosage de produit adoucissant pourrait occasionner des traces indélébiles sur le linge.
- Si l'adoucissant a perdu de sa fluidité, diluez-le avec de l'eau avant de le mettre dans le tiroir à produits.

UTILISATION DU GEL ET DE LA LESSIVE SOUS FORME DE PASTILLES

Avant d'utiliser les gels et autres compositions détergentes sous forme de pastilles, lisez attentivement les instructions du fabricant portées sur l'emballage de la lessive et respectez les recommandations de dosage.

Si l'emballage du produit que vous utilisez ne présente aucune instruction, procédez comme suit :

- Si l'aspect de la lessive en gel est fluide, versez la lessive dans le boîtier amovible dans le compartiment « lavage » du tiroir à produits.
- Si l'aspect de la lessive en gel n'est pas fluide ou sous forme de capsule liquide, versez-la directement dans le tambour avant de procéder au lavage.
- Mettez les pastilles de lessive dans le compartiment « lavage » ou directement dans le tambour avant de procéder au lavage.

NOTE : Les lessives sous forme de pastilles peuvent laisser des résidus dans le compartiment à lessive. Dans ce cas, mettez la lessive sous forme de pastilles au cœur du linge et fermez la partie inférieure du tambour.

NOTE : Utilisez la lessive sous forme de pastilles ou de gel sans sélectionner la fonction « Prélavage ».

UTILISATION DE L'AMIDON

- Ajoutez l'amidon liquide, l'amidon en poudre, ou le colorant dans le compartiment de l'adoucissant, conformément aux instructions de l'emballage.
- Evitez d'utiliser à la fois de l'assouplissant et de l'amidon dans un cycle de lavage.
- Nettoyez l'intérieur de la machine à l'aide d'un chiffon propre et humide après avoir utilisé l'amidon.

UTILISATION DES PRODUITS A BLANCHIR

- Sélectionnez un programme avec prélavage et ajoutez le produit à blanchir au début du prélavage. Ne mettez pas de lessive dans le compartiment « prélavage ». Vous pouvez aussi sélectionner un programme avec rinçage supplémentaire et ajoutez le produit à blanchir pendant l'utilisation de l'eau en provenance du compartiment à lessive au cours de la première phase de rinçage.
- Evitez d'utiliser un produit à blanchir et une lessive en les mélangeant.
- Utilisez juste une petite quantité (environ 50 ml) de produit à blanchir et rincez parfaitement les vêtements pour éviter qu'ils n'irritent la peau. Evitez de verser le produit à blanchir sur les vêtements et de l'utiliser avec du linge de couleur.

UTILISATION DE DÉTARTRANT

- Quand cela est nécessaire, utilisez les détartrants adaptés, mis au point spécialement pour les lave-linge.
- Respectez toujours les conseils figurant sur l'emballage.

CONSEILS POUR ECONOMISER DE L'ENERGIE

Les informations ci-après vous aideront à utiliser le produit de manière écologique et éconergétique.

- Utilisez l'appareil en tenant compte de la capacité maximale autorisée par le programme que vous avez sélectionné, mais évitez de surcharger l'appareil (Référez-vous au « Tableau des programmes et de consommation »).
- Respectez toujours les conseils figurant sur l'emballage de vos produits de lavage.
- Lavez le linge peu sale à basse température.
- Utilisez des programmes plus rapides pour de petites quantités de linge ou pour du linge peu sale.

- N'utilisez pas le pré-lavage et des températures élevées pour le linge qui n'est pas très sale.
- Si vous prévoyez de sécher votre linge dans un sèche-linge, sélectionnez la vitesse d'essorage recommandée la plus élevée pendant le processus de lavage.
- N'utilisez pas plus de lessive que la quantité recommandée sur l'emballage de la lessive.



UTILISATION

1) ALLUMER/ETEINDRE L'APPAREIL

Pour allumer et éteindre l'appareil, appuyez sur le bouton « Marche/arrêt ».

2) PREPARATION

1. Ouvrez le robinet d'alimentation en eau complètement.
2. Introduisez le linge déplié dans le lave-linge.
3. Fermez la porte jusqu'au clic de verrouillage. Veillez à ce qu'aucun vêtement ne soit coincé dans la porte.
4. Ajoutez le détergent et l'adoucissant dans les compartiments appropriés du tiroir à produits.

3) LANCEMENT D'UN PROGRAMME

1. Appuyez sur le bouton « Marche/arrêt » pour allumer l'appareil.
2. Tournez le bouton de sélection des programmes sur un programme. Une température et une vitesse d'essorage s'affichent par défaut.
3. Modifiez si nécessaire la température de lavage en appuyant une ou plusieurs fois sur la touche « Température » (selon le programme).
4. Modifiez si nécessaire la vitesse d'essorage en appuyant une ou plusieurs fois sur la touche « Vitesse Essorage » (selon le programme).
5. Sélectionnez si besoin une fonction optionnelle (Pré-lavage, Lavage express, Rinçage+, Repassage facile) (selon le programme).
6. Programmez si vous le souhaitez un départ différé (reportez-vous au paragraphe « Départ différé »).
7. Fermez la porte de chargement.
8. Appuyez sur la touche « Départ/Pause » pour lancer le programme. Le temps du programme (ajusté aux fonctions optionnelles sélectionnées) s'affiche à l'écran et le décompte de temps démarre. La porte est verrouillée (le symbole



s'affiche à l'écran).

4) SELECTION DES PROGRAMMES

Sélectionnez un programme en fonction du type de linge, de la couleur, du degré de salissure et de la température d'eau autorisée.

Sélectionnez le programme désiré à l'aide du bouton de sélection des programmes.

Reportez-vous au tableau ci-dessous et au tableau général des programmes.

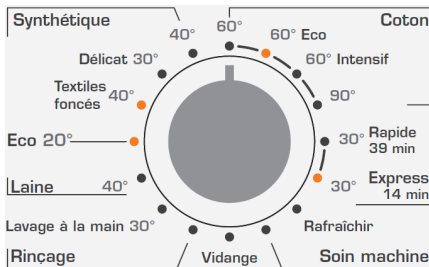

90°C	Linge en coton et en lin blanc très sale (nappes, serviettes, draps housse, etc.)
60°C	Vêtements synthétiques ou en coton de couleur traitable normalement sale (chemises, etc.) et lin blanc légèrement sale.
40°C / 30°C / 20°C	Vêtements mélangés comprenant les synthétiques, les lainages et le linge délicat (rideaux, voilages, sous-vêtements, etc.).

NOTE : Sélectionnez de préférence la température la plus basse (selon le programme). Une température plus élevée est synonyme de consommation d'énergie plus importante.

TABLEAU DES PROGRAMMES ET CONSOMMATIONS

Programmes	Température (en °C)	Charge maximale (en kg)	Consommation d'eau (en litre)	Consommation d'énergie (en kWh)	Vitesse d'essorage max** (en tr/min)	Prélavage	Lavage Express	Rinçage Plus	Repassage facile	Arrêt cuve pleine	Gamme de températures sélectionnables (en °C)
Coton	90	7	74	2,30	1600	x	x		x	x	Froid - 90
Coton	60	7	72	1,50	1600	x	x	x	x	x	Froid - 90
Coton	40	7	72	0,85	1600	x	x	x	x	x	Froid - 90
Coton 90	90	7	66	2,70	1600			(1)	x	x	30 - 90
Coton Eco	60	7	44	1,00	1600				x	x	Froid - 60
Coton Eco	60	3,5	38	0,84	1600				x	x	Froid - 60
Coton Eco	40	3,5	38	0,65	1600				x	x	Froid - 60
Coton Eco	40	7	64	0,72	1600				x	x	Froid - 60
Synthétique	60	3	45	1,00	1200	x	x	x	x	x	Froid - 60
Synthétique	40	3	45	0,45	1200	x	x	x	x	x	Froid - 60
Eco 20	20	3,5	39	0,16	1800					x	20
Délicat 30	30	1	54	0,24	1800					x	Froid - 30
Coton intensif 60	60	7	66	1,40	1600			(1)	x	x	40 - 60
Express 14 min	30	2	35	0,19	1400			x	x	x	Froid - 30
Rapide 39 min	90	7	60	2,00	1400			x	x	x	Froid - 90
Rapide 39 min	60	7	60	1,15	1400			x	x	x	Froid - 90
Rapide 39 min	30	7	70	0,20	1400			x	x	x	Froid - 90
Laine	40	1,5	56	0,30	1200			x	x	x	Froid - 40
Lavage à la main	30	7	40	0,25	1200						Froid - 30
Textiles foncés	40	3	82	0,55	1200			(1)	x	x	Froid - 40
Soin machine	70	-	100	1,70	800			(1)			70
Rafraîchir	2	2	20	0,03	1200					x	-

* : Sélection possible

(1) : Automatiquement sélectionné, non annulable

** : Si la vitesse d'essorage maximale de votre appareil est inférieure, seule la vitesse d'essorage maximale sera disponible.

NOTE : Les valeurs indiquées dans ce tableau ont été déterminées pour le modèle dont la vitesse maximum d'essorage est de 1600 tours/minute.

NOTE : La consommation d'eau et d'énergie, ainsi que la durée du programme peuvent varier par rapport au tableau ci-dessous selon les fluctuations de la pression, de la dureté et de la température de l'eau, de la température ambiante, du type et de la quantité de linge, de la sélection des fonctions optionnelles et des fluctuations de la tension d'alimentation électrique.

NOTE : Le temps de lavage du programme que vous avez sélectionné s'affiche à l'écran. Il est tout à fait normal qu'il existe de petites différences entre le temps indiqué à l'écran et le temps de lavage réel.

4.1) PROGRAMMES PRINCIPAUX

En fonction du type de tissu, utilisez les programmes principaux suivants :

- **Coton**

Vous pouvez laver vos vêtements résistants avec ce programme. Le lavage est réalisé avec des mouvements de brassage rapides pendant un cycle plus long. Il est adapté pour le linge en coton (draps, nappes, linge de toilette, etc.).

- **Synthétique**

Vous pouvez laver vos vêtements moins résistants avec ce programme. Ce programme se caractérise par des mouvements de rotation plus lents et un cycle de lavage plus court comparé au programme « Coton ». Il est conseillé pour les vêtements synthétiques (tels que chemises, chemisiers, vêtements mixtes synthétique/coton, etc.).

- **Laine**

Vous pouvez laver vos vêtements en laine portant la mention « lavable en machine » avec ce programme. Sélectionnez la température adaptée indiquée sur les étiquettes de vos vêtements. Il est conseillé d'utiliser des détergents adaptés aux vêtements en laine.

4.2) PROGRAMMES SUPPLEMENTAIRES

Des programmes supplémentaires sont par ailleurs disponibles :

- o **Coton Eco**

Vous pouvez laver votre linge en coton et en lin normalement sale avec ce programme en économisant plus d'énergie et d'eau qu'avec tous les autres programmes de lavage adaptés au coton.

- o **Intensif**

Vous pouvez laver vos vêtements résistants et très sales avec ce programme. Ce programme est plus long ; le lave-linge effectue un rinçage supplémentaire par rapport au programme « Coton ».

- o **Coton 90°**

Utilisez ce programme pour laver le linge de bébé et celui des personnes allergiques (peaux sensibles). Ce programme effectue un rinçage supplémentaire.

- o **Rapide 39 min**

Ce programme est utilisé pour laver rapidement (39 minutes) le linge en coton peu sale.

- o **Express 14 min**

Ce programme est utilisé pour laver rapidement (14 minutes) une petite quantité de linge en coton peu sale.

- **Rafraîchir**

Ce programme est utilisé pour éliminer les odeurs sur du linge porté une seule fois et ne présentant aucune salissure.

Soin machine

Utilisez ce programme de façon régulière (une fois par mois ou tous les deux mois) pour nettoyer le tambour. **Il ne s'agit pas d'un programme de lavage mais d'un programme d'entretien. Par conséquent, n'introduisez pas de linge dans l'appareil.** Le cas échéant, si l'appareil détecte une charge quelconque, il suspendra l'exécution du programme.

Pour obtenir de meilleurs résultats, versez le détergent dans le compartiment  du tiroir à produit. À la fin du programme, laissez la porte entrouverte afin de faciliter le séchage à l'intérieur de l'appareil.

Lavage à la main 30°

Vous pouvez laver vos vêtements en laine ou vos vêtements délicats portant les étiquettes « non lavables en machine » et pour lesquels un lavage à la main est conseillé. Cela permet de laver le linge à 30°C avec des mouvements de brassage très lents, permettant de ne pas endommager vos vêtements.

Eco 20°

Utilisez ce programme, qui est beaucoup plus soucieux de l'environnement et des ressources naturelles, pour laver le linge en coton peu sale et non taché (capacité maximale : 3,5 kg) en peu de temps et de façon économique.

NOTE : Il est conseillé d'utiliser du détergent liquide ou en gel.

Textiles foncés 40°

Utilisez ce programme pour laver le linge de couleur foncée ou le linge dont vous souhaitez préserver la couleur. Il est recommandé d'utiliser du détergent liquide spécial pour vêtements noirs ou foncés ou spécialement destinés aux vêtements colorés.

Délicat 30°

Vous pouvez laver vos vêtements délicats avec ce programme. Il doit être utilisé pour les vêtements pour lesquels un lavage délicat est conseillé.

4.3) PROGRAMMES SPECIAUX

Pour les applications spécifiques, vous pouvez sélectionner l'un des programmes suivants :

- **Rinçage**

Ce programme est utilisé lorsque vous voulez effectuer un rinçage séparément.

• Vidange

Ce programme effectue un essorage après avoir vidangé l'eau présente dans l'appareil. Sélectionnez toujours une vitesse d'essorage réduite pour le linge délicat.

- **Pour effectuer un essorage**, sélectionnez la vitesse d'essorage souhaitée puis, appuyez sur la touche « Départ/Pause ».

- **Pour effectuer uniquement une vidange**, sélectionnez l'option « Sans essorage » (affichage « **■ ■** ») avec le bouton de sélection de la vitesse d'essorage puis, appuyez sur la touche « Départ/Pause ».

5) SELECTION DES FONCTIONS OPTIONNELLES

- Sélectionnez les fonctions optionnelles que vous souhaitez (« **Prélavage** », « **Lavage Express** », « **Rincage +** », « **Repassage facile** », « **Arrêt cuve pleine** », « **Sans essorage** ») avant de lancer le programme.

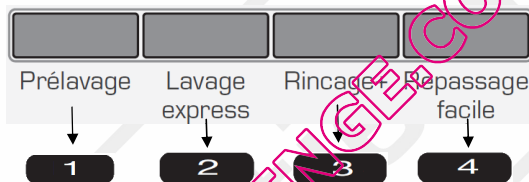

- Vous pouvez également sélectionner ou annuler les fonctions optionnelles en cours de programme en appuyant sur le bouton « Départ/Pause ». Pour cela, le lave-linge doit se trouver dans une phase avant la fonction optionnelle que vous allez sélectionner ou annuler.

- En fonction du programme appuyez sur les boutons « **Prélavage** », « **Lavage Express** », « **Rincage +** » ou « **Repassage facile** » pour sélectionner la fonction optionnelle souhaitée. Les symboles « **1** », « **2** », « **3** » et/ou « **4** » apparaissent respectivement à l'écran.

NOTE : Certaines fonctions ne peuvent pas être sélectionnées ensemble. Si une deuxième fonction optionnelle est sélectionnée avant la première est sélectionnée avant le démarrage de l'appareil, la fonction sélectionnée en premier sera annulée et celle sélectionnée en deuxième restera active. Par exemple, si vous voulez sélectionner la fonction « **Lavage express** » après avoir sélectionné la fonction « **Prélavage** », la fonction « **Prélavage** » sera annulée et la fonction « **Lavage Express** » restera active.

NOTE : Une fonction optionnelle qui n'est pas compatible avec le programme ne peut pas être sélectionnée (Reportez-vous au « **tableau des programmes et consommation** »).

• Prélavage

Un prélavage n'est utile que si le linge est très sale. Sans prélavage, vous économisez de l'énergie, de l'eau, du détergent et du temps. « **1** » s'affiche à l'écran lorsque vous sélectionnez cette fonction.

Lavage Express

Cette fonction peut être utilisée pour les programmes destinés au coton et au synthétique. Le temps de lavage ainsi que le nombre de cycles de rinçage seront réduits. Utilisez cette fonction pour le linge peu sale. « **2** » s'affiche à l'écran lorsque vous sélectionnez cette fonction.

NOTE : Lorsque vous sélectionnez cette fonction optionnelle, chargez votre machine avec la moitié de la quantité de linge maximale spécifiée dans le tableau des programmes.

Rinçage +

Cette fonction ajoute un rinçage supplémentaire au programme de lavage. Ainsi, le risque d'irritation des peaux sensibles (peau de bébé, peaux allergiques) due aux résidus de produit de lavage sur les vêtements sera diminué. « **3** » s'affiche à l'écran lorsque vous sélectionnez cette fonction.

Repassage facile

Avec cette fonction, le mouvement du tambour est réduit et la vitesse d'essorage est limitée pour éviter de froisser les vêtements. Par ailleurs, le lavage est effectué avec un niveau d'eau plus élevé. « **4** » s'affiche à l'écran lorsque vous sélectionnez cette fonction.

Arrêt cuve pleine

- Si vous ne souhaitez pas retirer votre linge en fin de programme, vous pouvez utiliser la fonction « Arrêt cuve pleine ». Le linge restera dans l'eau du dernier cycle de rinçage. Vos vêtements seront moins froissés.

- Pour sélectionner cette fonction, choisissez un programme puis, appuyez sur le bouton « Vitesse Essorage » jusqu'à l'affichage «  » (arrêt cuve pleine).

- Suite à cette procédure, vous pouvez soit :

1) essorer le linge contenu dans l'eau : sélectionnez une vitesse d'essorage puis, appuyez sur la touche « Départ/Pause ». Le programme reprend, l'eau est évacuée ; le linge est essoré et le programme est terminé.

ou :

2) évacuer l'eau sans essorage : appuyez sur la touche « Départ/Pause » pendant 5 secondes. Le programme reprend son fonctionnement et se terminera après l'évacuation de l'eau.

• Sans essorage

- Si vous souhaitez que votre linge ne soit pas essoré en fin de programme, vous pouvez utiliser la fonction « Sans essorage ». Le lave-linge videra l'eau contenue dans la cuve mais votre linge ne sera pas essoré.

- Pour sélectionner cette fonction, choisissez un programme puis, appuyez sur le bouton « Vitesse Essorage » jusqu'à l'affichage «  » (sans essorage).

6) SELECTION DE LA TEMPERATURE

Lorsque vous sélectionnez un programme, une température s'affiche par défaut.



Pour augmenter ou réduire la température, appuyez une ou plusieurs fois sur le bouton « Température ». La température augmente ou diminue par incréments de 10°C.

Le symbole «  » indique le lavage à froid.

7) SELECTION DE LA VITESSE D'ESSORAGE

Lorsque vous sélectionnez un programme, la vitesse d'essorage recommandée pour ce programme s'affiche par défaut.

Pour augmenter ou réduire la vitesse d'essorage, appuyez une ou plusieurs fois sur le bouton « Vitesse Essorage ».

Vous pouvez sélectionner les options « Arrêt cuve pleine » (symbole «  ») ou « Sans essorage » (symbole «  »). Veuillez vous reporter au paragraphe « 5) SELECTION DES FONCTIONS OPTIONNELLES ».

8) MODE ECONOMIE

Le symbole  s'affiche à l'écran pour vous signaler les programmes et températures qui permettent d'économiser de l'énergie.

Le mode « Economie » n'est pas disponible avec les programmes « Intensif » et « Coton 90° » en raison d'un temps de lavage plus long et des températures plus élevées. De même, le mode « Economie » n'est pas disponible avec les programmes « Rafraîchir », « Soin machine », « Vidange » et « Rinçage ».

9) DEPART DIFFERE

Vous pouvez programmer un départ différé de 24 heures maximum par incréments de 30 minutes.

1. Choisissez un programme et les options souhaitées. Fermez la porte du lave-linge.
2. Réglez le temps de départ différé en appuyant sur les boutons de sélection du départ différé « + » et « - ».

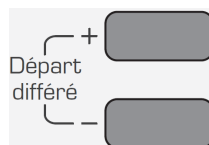



Le symbole du départ différé clignote à l'écran.

3. Appuyez sur le bouton « Départ/Pause » pour enregistrer le départ différé. Le



décompte de temps démarre. Le symbole du départ différé s'allume en fixe. Le programme commencera à la fin du temps programmé.

NOTE : vous pouvez ajouter du linge supplémentaire lors du décompte de temps du départ différé.



4. A la fin du décompte de temps, le symbole du départ différé disparaît et le programme sélectionné démarre.

Pour modifier le départ différé, appuyez sur le bouton « Départ/Pause ». Le



symbole du départ différé clignote à l'écran. Réglez le temps de départ différé en appuyant sur les boutons de sélection du départ différé « + » et « - ». Appuyez de nouveau sur le bouton « Départ/Pause » pour prendre en compte le nouveau départ différé.

Pour annuler un départ différé, appuyez sur le bouton « Départ/Pause ». Appuyez plusieurs fois sur le bouton « - » de réglage du départ différé jusqu'à ce que le temps du programme s'affiche. Appuyez sur le bouton « Départ/Pause » pour lancer le programme. (Pour annuler le programme, appuyez sur le bouton « Départ/Pause » pendant 5 secondes. L'appareil effectue un vidange puis,

l'indication « End » [fin] apparaît à l'écran).

10) SECURITE ENFANTS (VERROUILLAGE DES TOUCHES)

Utilisez la fonction Sécurité enfants pour empêcher les enfants de modifier un programme en cours.

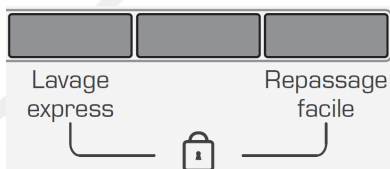

Pour activer la sécurité enfants, appuyez simultanément sur les touches « Lavage Express » et « Repassage facile » et maintenez-les enfoncées pendant 5 secondes. L'indication « C on » (sécurité activée) apparaît à l'écran.

Lorsque la sécurité enfants est activée, vous ne pouvez

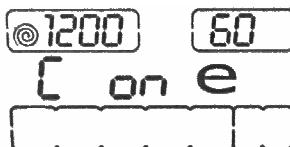

pas modifier le programme en cours, ni la température, ni les fonctions optionnelles. L'indication « C on » [sécurité activée] s'affiche lorsque vous essayez d'appuyer sur un bouton.

NOTE : La sécurité enfants reste activée en cas de coupure de courant ou si vous éteignez l'appareil en appuyant sur le bouton « Marche/arrêt ».

Pour désactiver la sécurité enfants, appuyez simultanément sur les touches « Lavage Express » et « Repassage facile » et maintenez-les enfoncées pendant 5 secondes. L'indication « COFF » (sécurité désactivée) apparaît à l'écran.



NOTE : N'oubliez pas de désactiver le mode « sécurité enfants » à la fin du programme. Si vous ne le faites pas, vous ne pourrez pas sélectionner de nouveau programme.

11) DEROULEMENT DU PROGRAMME

Vous pouvez suivre le déroulement d'un programme en cours à l'aide des symboles de suivi qui s'affichent à l'écran.

Au début de chaque nouvelle étape du programme, un symbole apparaît. Le symbole situé le plus à droite indique l'étape du programme en cours.



Pré-lavage Lavage Rinçage Assouplissant Essorage

Tous les symboles restent allumés à la fin du programme.

NOTE : Vous pouvez modifier les réglages de vitesse et de température sans toutefois interrompre le déroulement du programme. Notez cependant que le changement à effectuer doit se faire avant l'étape à modifier.

NOTE : Après une coupure de courant, le programme reprend là où il s'était arrêté.

12) AJOUTER OU RETIRER DU LINGE/MODE PAUSE

Appuyez sur le bouton « Départ/Pause » pour mettre l'appareil en mode « Pause »

pour ajouter ou retirer du linge. Le symbole  (pause) apparaît à l'écran.

Patiencez jusqu'à ce que la porte puisse être ouverte. Ouvrez la porte et ajoutez ou retirez le linge.

Refermez la porte. Effectuez des changements dans les fonctions optionnelles, les réglages de température et de vitesse, le cas échéant. Appuyez sur le bouton

« Départ/Pause » pour reprendre le programme. Le symbole  (marche) apparaît à l'écran.

NOTE : L'ouverture de la porte n'est possible que si le niveau d'eau dans la cuve n'est pas trop élevé (ceci afin d'éviter un débordement lors de l'ouverture de la porte).

13) ANNULER UN PROGRAMME EN COURS

Pour annuler un programme, appuyez sur le bouton « Départ/Pause » et maintenez-le enfoncé pendant 5 secondes. Le symbole  (marche) clignote, l'appareil effectue un vidange pendant environ 20 secondes puis, l'indication « *End* » (fin) apparaît à l'écran.

- Le symbole de verrouillage de porte  clignote quelques instants. Vous pouvez ouvrir la porte lorsque le symbole disparaît de l'affichage.

14) FIN DU PROGRAMME

- A la fin du programme, l'écran affiche « *End* » (fin). Tous les symboles du déroulement du programme restent allumés.

- Le symbole de verrouillage de porte  clignote quelques instants. Vous pouvez ouvrir la porte lorsque le symbole disparaît de l'affichage.

- Appuyez sur le bouton « Marche/arrêt » pour éteindre l'appareil.

- Retirez le linge et laissez la porte entrouverte dans le but de préserver le joint de porte et d'éviter l'apparition de mauvaises odeurs.



ENTRETIEN ET NETTOYAGE

TIROIR A PRODUITS, SIPHON ET BOITIER AMOVIBLE POUR LESSIVE LIQUIDE

Il est recommandé de retirer régulièrement toute accumulation de résidus de détergent dans le tiroir à produits. Nettoyez le tiroir à produits et ses accessoires (siphon et boîtier amovible) tous les 4 à 5 cycles de lavage.

Pour cela, procédez comme suit :

1. Retirez le tiroir à produits en le tirant vers vous.
2. Pour retirer le siphon, appuyez sur le pointillé au-dessus du siphon puis, tirez-le vers vous.

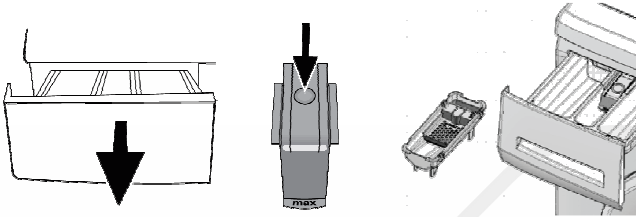

3. Retirez le boîtier amovible pour la lessive liquide.
4. Lavez le tiroir à produits, le siphon et le boîtier amovible à l'eau tiède puis, séchez avec un chiffon doux.
5. Remplacez le siphon et le boîtier amovible puis, remplacez le tiroir à produits dans son logement.

Note : N'oubliez pas de replacer le siphon à son emplacement d'origine. Un siphon mal remis en place ou sale empêche la prise d'adoucissant et la vidange totale du tiroir à la fin du lavage.

FILTRE DU TUYAU D'ARRIVÉE D'EAU

Un filtre se trouve à chaque extrémité du tuyau d'arrivée d'eau. Ce filtre empêche les substances étrangères et la saleté qui se trouve dans l'eau de pénétrer dans l'appareil. Ce filtre doit être nettoyé régulièrement.

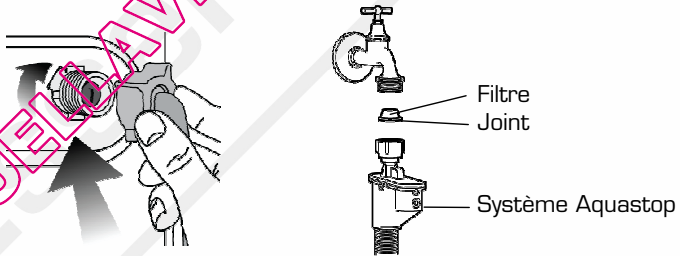

Pour cela :

- Fermez le robinet.
- Dévissez le tuyau d'arrivée d'eau au robinet et au point de raccordement de l'appareil.
- Retirez le joint et nettoyez soigneusement le joint et le filtre à l'eau du robinet à l'aide d'une petite brosse.
- Remplacez soigneusement le joint et resserrez suffisamment le tuyau à la main.

ÉVACUATION DE L'EAU RESTANTE ET NETTOYAGE DU FILTRE DE LA POMPE DE VIDANGE

Votre appareil est équipé d'un système de filtration qui empêche les éléments solides comme les boutons, les pièces, et les fibres de tissu, d'obstruer l'hélice de la pompe de vidange au cours de l'évacuation de l'eau.

Si votre appareil n'évacue pas l'eau, il se peut que le filtre soit obstrué. L'eau doit être vidangée manuellement afin de nettoyer le filtre de la pompe.

Par ailleurs, vous pouvez être amené à devoir évacuer l'eau complètement dans les cas suivants :

- avant de transporter l'appareil (en cas de déménagement par exemple),
- en cas de risque de gel.

Pour évacuer l'eau :



ATTENTION ! De l'eau à 90°C peut se trouver dans le lave-linge. De ce fait, le filtre ne doit être nettoyé qu'après refroidissement de l'eau chaude qui se trouve à l'intérieur, afin d'éviter tout risque de brûlure.

Fig.1

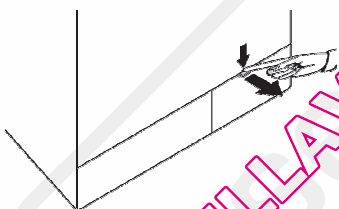

Fig.2

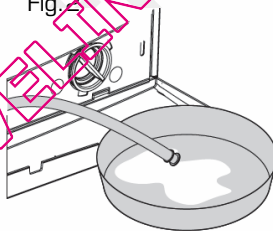

Fig.3



1. Déboîtez la trappe située en bas de votre lave-linge (**fig. 1**).
2. Sortez le tuyau de vidange de son logement. Placez un bac de récupération sous le tuyau (puis, retirez le bouchon pour recueillir l'eau (**fig.2**)). Remplacez le bouchon.
3. Placez ensuite un bac de récupération devant le filtre (**fig.3**).
4. Desserrez le filtre de la pompe en le tournant dans le sens inverse des aiguilles d'une montre (**fig.3**).
5. Lorsque toute l'eau contenue dans l'appareil s'est écoulée, sortez le filtre complètement en le tournant.
6. **Retirez les peluches et autres objets (pièces, boutons, etc.) qui obstruent le filtre** ainsi que les fibres, s'il y en a, autour de la zone de la turbine. Remplacez le filtre dans son logement après son nettoyage.
7. Remplacez le tuyau de vidange dans son logement puis, refermez la trappe.

NETTOYAGE DE LA SURFACE EXTERIEURE DE L'APPAREIL

- Pour nettoyer l'extérieur de l'appareil, utilisez une éponge imbibée d'eau tiède savonneuse.
- N'utilisez pas de produits détergents abrasifs ni de solvants.
- Séchez soigneusement à l'aide d'un chiffon doux et sec.



GUIDE DE DEPANNAGE

Avant de contacter le service après-vente de votre magasin, nous vous invitons à vérifier les points suivants :

Problèmes	Causes possibles	Solutions
Le lave-linge ne démarre pas.	La prise électrique n'est pas branchée dans la prise murale.	Vérifiez la prise.
	Le fusible a peut être sauté.	Vérifiez le fusible.
	Il y a peut-être une coupure de courant.	Vérifiez l'alimentation électrique.
	Vous n'avez pas sélectionné de programme.	Tournez le bouton de sélection des programmes sur un programme puis, appuyez sur la touche « Départ/Pause ».
Le lave-linge vibre ou tremble.	Les pieds de l'appareil sont mal ajustés.	Mettez l'appareil à niveau en réglant correctement les pieds.
	Les vis de sécurité réservées au transport n'ont pas été enlevées.	Retirez les vis de sécurité réservées au transport.
	Il y a une petite quantité de linge dans l'appareil.	Ajoutez du linge dans l'appareil.
	L'appareil est en contact avec un autre appareil ou un objet quelconque.	Veillez à ce que rien ne touche l'appareil.
Le lave-linge ne se remplit pas d'eau.	Le robinet est fermé.	Ouvrez entièrement le robinet d'alimentation en eau.
	Le tuyau d'arrivée d'eau est plié.	Vérifiez le tuyau d'arrivée d'eau.
	Le filtre d'arrivée d'eau est obstrué.	Nettoyez le filtre d'arrivée d'eau.
	La porte est mal fermée ou un vêtement est coincé dans la porte.	Contrôlez et fermez bien la porte.
Le lave-linge ne vidange pas l'eau.	Le tuyau d'évacuation d'eau est plié.	Contrôlez le tuyau d'évacuation d'eau.
	Le filtre de la pompe de vidange est obstrué.	Nettoyez le filtre de la pompe de vidange.

Problèmes	Causes possibles	Solutions
La porte ne s'ouvre pas.	Le niveau d'eau est au-dessus du niveau inférieur de la porte.	Effectuez le programme « Vidange ».
	L'appareil est en train de chauffer l'eau ou effectue un cycle d'essorage.	Attendez que le processus soit terminé.
	La porte ne s'ouvre que quelques minutes après l'arrêt du programme.	Attendez que le processus soit terminé.
Le temps de lavage diffère du temps indiqué dans la notice.	La pression d'eau est peut-être trop basse.	La durée de la prise en eau sera par conséquent allongée.
	La température d'entrée d'eau est basse.	Le cycle se prolonge pour chauffer l'eau lorsque l'eau est froide à l'arrivée. Par ailleurs, le temps de lavage peut être prolongé pour éviter de mauvais résultats de lavage.
	Le système de détection de balourd peut être activé dans le cas d'une charge mal équilibrée.	Respectez la capacité maximale recommandée en fonction du programme.
Excès de mousse.	Vous avez utilisé une quantité excessive de détergent.	Respectez les proportions recommandées sur l'emballage.
	Vous avez utilisé trop de détergent pour une petite quantité de linge légèrement sale.	Ajustez la quantité de détergent à la quantité de linge.

Si les informations indiquées dans ce tableau ne vous aident pas à résoudre votre problème spécifique, **ne procédez pas vous-même au démontage et à la réparation de cet appareil. Confiez les réparations exclusivement à un personnel qualifié du service après-vente de votre magasin revendeur.**

Essentiel

GARANTIE
3
ans
GARANTIE*

Testé dans nos laboratoires

*Garantie valide à partir de la date d'achat (ticket de caisse faisant foi). Cette garantie ne couvre pas les vices ou les dommages résultant d'une mauvaise installation, d'une utilisation incorrecte, ou de l'usure normale du produit.



Protection de l'environnement

Ce logo apposé sur le produit signifie qu'il s'agit d'un appareil dont le traitement en tant que déchet rentre dans le cadre de la directive 2002/96/CE du 27 janvier 2003, relative aux déchets d'équipements électriques et électroniques (DEEE). La présence de substances dangereuses dans les équipements électriques et électroniques peut avoir des effets potentiels sur l'environnement et la santé humaine dans le cycle de retraitement de ce produit. Ainsi, lors de la fin de vie de cet appareil, celui-ci ne doit pas être débarrassé avec les déchets municipaux non triés. En tant que consommateur final, votre rôle est primordial dans le cycle de réutilisation, de recyclage et les autres formes de valorisation de cet équipement électrique et électronique. Des systèmes de reprise et de collecte sont mis à votre disposition par les collectivités locales (déchetteries) et les distributeurs. Vous avez l'obligation d'utiliser les systèmes de collecte sélective mise à votre disposition.

Essentiel

Service Clientèle
Essentiel b
CRT Lesquin
Rue de la haie Plouvier
F - 59273 - FRETIN



FABRIQUÉ EN TURQUIE
SOURCING & CRÉATION
CRT LESQUIN
F-59273 FRETIN