

Notice d'utilisation du lave-linge

DWD-E6211/E6212/E6213/E6214. DWD-E7211/E7212/E7213

NOTICE D'UTILISATION

■ Système de lavage économique

Grâce à son intelligence artificielle, le lave-linge consomme un minimum d'énergie et d'eau en sélectionnant la quantité d'eau optimale et le temps de lavage idéal.

■ Système silencieux

Le lave-linge minimise les bruits de lavage et d'essorage par le biais de son système de détection de la quantité de linge.

■ Verrouillage enfant

Le système de verrouillage enfant empêche que les enfants appuient sur un bouton et modifient le programme pendant le fonctionnement.

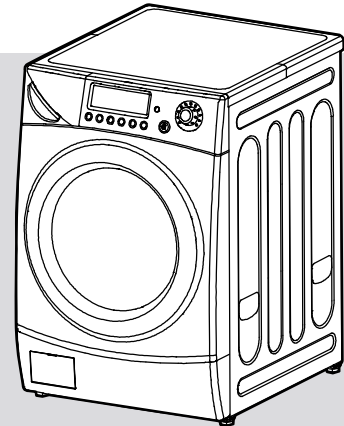

TABLE DES MATIERES

Page

ELEMENTS ET CARACTERISTIQUES	2
SECURITE	3
CONSIGNES D'INSTALLATION	4
RACCORDEMENT DU FLEXIBLE D'ARRIVEE D'EAU	5
EXIGENCES ELECTRIQUES	6
FONCTIONNEMENT DE VOTRE LAVE-LINGE	7
FONCTIONS DU TABLEAU DE COMMANDE	9
PROGRAMME DE LAVAGE	10
PROCEDURE DE LAVAGE ET SELECTION	11
GUIDE DES AUTRES PROGRAMMES UTILES	22
MAINTENANCE	25
COMMENT NETTOYER LE FILTRE.....	26
ELIMINATION DES TACHES.....	27
DEPISTAGE DES PANNES.....	28
CARACTERISTIQUES	29

NOTE A VOTRE INTENTION

Merci d'avoir acheté un appareil DAEWOO.

Les lave-linge DAEWOO sont simples à utiliser, vous permettent de gagner du temps et vous aident à mieux gérer vos occupations ménagères. La présente notice contient des informations importantes sur la manière d'utiliser et d'entretenir votre lave-linge correctement et en toute sécurité. Veuillez la lire attentivement.

ELEMENTS ET CARACTERISTIQUES

Les éléments et les caractéristiques de votre lave-linge sont illustrés sur cette page. Familiarisez-vous avec tous les éléments et caractéristiques avant d'utiliser votre lave-linge.



REMARQUE

Les schémas de la notice peuvent différer de votre modèle de lave-linge. Ils sont faits pour vous montrer les différentes caractéristiques de tous les modèles concernés par la présente notice.

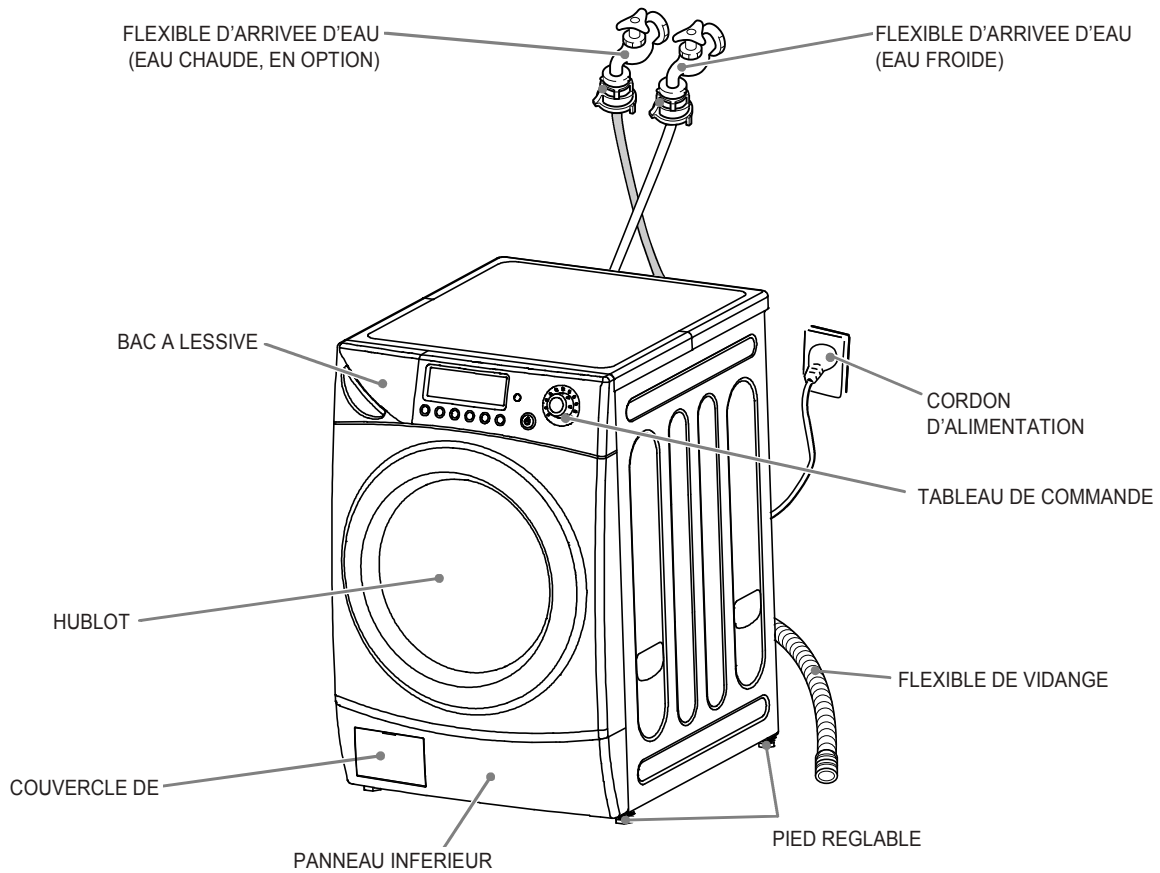
Il se peut que votre modèle ne comporte pas toutes les caractéristiques.

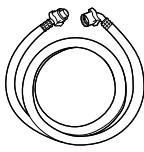
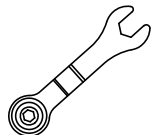
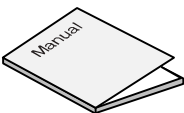

Accessoires

Flexible de vidange	Flexible d'arrivée d'eau	Clé	Manuel	Support pour capuchon
				

SECURITE

Conservez cette notice.

Votre sécurité est importante à nos yeux.

Pour réduire le risque d'incendie, d'électrocution ou de blessure lors de l'utilisation de votre lave-linge, prenez les précautions de base suivantes.

Lisez toutes les instructions avant d'utiliser votre lave-linge.

- | | |
|--|--|
| <ul style="list-style-type: none"> • N'utilisez pas ou ne stockez pas de liquides inflammables (solvants de nettoyage à sec, kérosène, essence, etc.) dans ou à proximité de votre lave-linge. N'ajoutez pas de liquides inflammables à votre eau de lavage. Ces substances dégagent des vapeurs pouvant créer un risque d'incendie ou d'explosion. • Après avoir démarré un cycle, ne mettez pas la main dans le lave-linge avant l'arrêt complet de ce dernier. • Ne jouez pas avec les commandes. • L'appareil n'est pas conçu pour être utilisé par de jeunes enfants ou des personnes infirmes sans surveillance. • Si le cordon d'alimentation est endommagé, afin d'éviter tout danger, faites-le remplacer par le fabricant, un agent de service après-vente agréé ou une personne habilitée. • Si l'appareil est utilisé avec une rallonge électrique ou une prise multiple, placez celle-ci de sorte à éviter toute éclaboussure | <p>ou exposition à l'humidité. Veuillez...</p> <ul style="list-style-type: none"> • Ne confier l'installation, la réparation ou le remplacement des pièces du lave-linge qu'à une personne qualifiée. • Entretenir le lave-linge correctement. • Protéger le lave-linge des intempéries et le conserver à un endroit où la température ne descendra pas au-dessous de 0°C. • Ne pas installer le lave-linge à un endroit extrêmement humide. Cela pourrait provoquer un choc électrique ou un court-circuit. • Raccorder le lave-linge à une prise électrique, à une arrivée d'eau et à une évacuation d'eau correctes. |
|--|--|

Prendre conscience de ses responsabilités

- N'utilisez pas d'agent chloré de blanchiment ni d'ammoniac ou d'acide (tel que du vinaigre ou de l'antirouille) dans un même bain de lavage. Des fumées toxiques pourraient se dégager.
- Avant toute intervention de service sur votre lave-linge, mettez-le hors secteur.
- Ne lavez pas de matériaux en fibre de verre. De petites particules pourraient coller aux textiles lavés lors des cycles suivants et provoquer une irritation cutanée.
- Ne vaporisez pas d'eau sur le tableau de commande du lave-linge. Cela pourrait provoquer un incendie ou un choc électrique.
- Dans le cas d'un modèle à double vanne, si vous ne raccordez que l'arrivée d'eau froide alors que vous avez opté pour une température moyenne ou élevée, il se peut que de l'eau sorte de la vanne d'arrivée non raccordée.
- Cet appareil doit être relié à la terre. Pour éviter un choc électrique, utilisez un tuyau métallique pour la mise à la terre.

CONSIGNES D'INSTALLATION

Retrait des boulons de transport

1. Avant d'utiliser le lave-linge, retirez les boulons de transport (4ea) et le caoutchouc.

- Si vous ne le faites pas, la machine pourrait vibrer fortement, faire du bruit ou mal fonctionner.

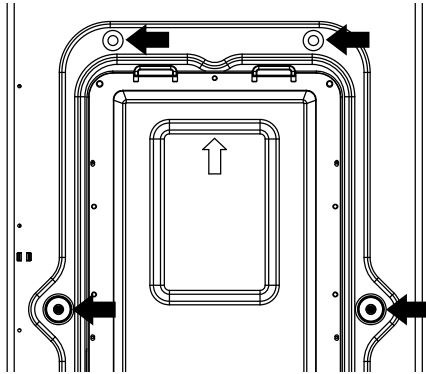

2. Dévissez les 4 boulons à l'aide de la clé fournie. Conservez-les pour une utilisation future.

- Les boulons de transport devront être réinstallés lors de tout transport de l'appareil.

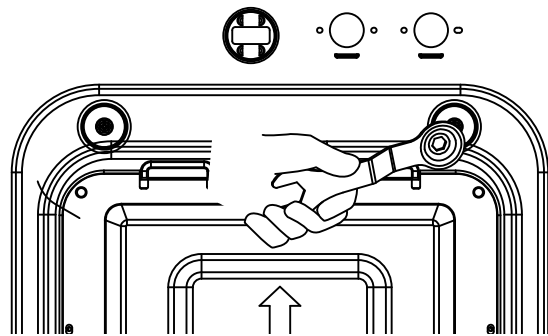

3. Obturez les trous au moyen des capuchons fournis.

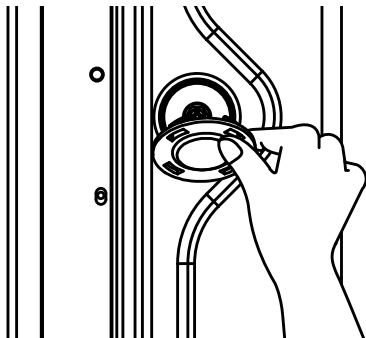

Emplacement du lave-linge

- Contrôlez l'emplacement auquel le lave-linge sera installé. Vérifiez que vous disposez de tous les éléments nécessaires à une installation correcte.
- Afin d'éviter tout dommage dû au gel, ne placez pas ou ne stockez pas votre lave-linge à une température inférieure à 0°C (32°F).
- Ne placez ou ne stockez jamais de linge sur le haut de votre lave-linge.
- Installez le lave-linge sur un sol horizontal solide.
Si le lave-linge est installé sur un sol inadapté, il pourrait faire un bruit considérable, vibrer fortement et mal fonctionner. Si le lave-linge n'est pas bien à plat, montez ou descendez le pied réglable en conséquence.
- Si le lave-linge est installé sur un sol moqueté, n'obstruez pas les ouvertures de ventilation.
- Laissez un peu d'espace (à droite & à gauche : 2 cm, derrière : 10 cm).
- Si l'appareil est encastré, la distance entre le haut du lave-linge et le bas du dessus doit être de 3 mm minimum.

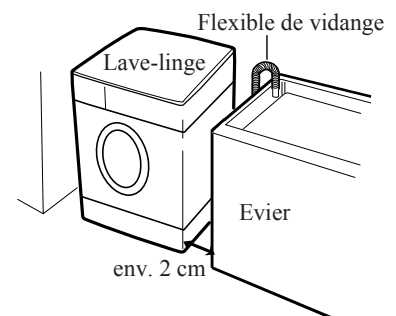

FLEXIBLE D'ARRIVEE D'EAU

Le lave-linge doit être raccordé au réseau d'eau au moyen de flexibles neufs. Ne réutilisez pas les anciens flexibles.



Lors de l'utilisation d'un seul robinet d'eau ou en présence d'une seule vanne d'arrivée d'eau, raccordez le flexible d'arrivée d'eau à la vanne d'arrivée d'eau froide.

En option : veillez à ne pas confondre l'arrivée d'eau froide et l'arrivée d'eau chaude.

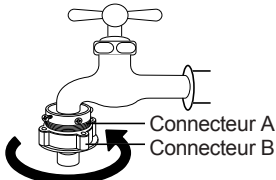
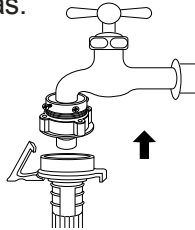
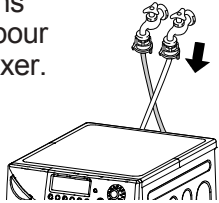
Robinet ordinaire

<p>① Retirez la bande et vissez bien le connecteur B dans le connecteur A.</p>  <p>Connecteur A Connecteur B</p>	<p>② Raccordez le flexible d'arrivée d'eau à l'adaptateur du robinet en tirant le collier situé à l'extrémité du flexible vers le bas.</p> 	<p>③ Raccordez l'adaptateur du flexible d'arrivée d'eau à l'arrivée d'eau du lave-linge. Pour cela, tournez-le en sens horaire pour bien le fixer.</p>  <p>• Vérifiez la présence de la garniture en caoutchouc à l'intérieur de l'adaptateur du flexible d'arrivée d'eau.</p>
---	---	---

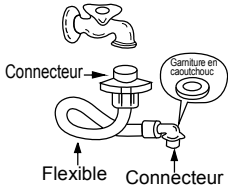
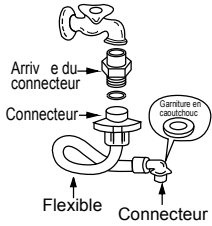
Robinet hélicoïdal

<p>① Raccordez le flexible d'arrivée d'eau au robinet en vissant bien le connecteur.</p>  <p>Connecteur Garniture en caoutchouc Flexible Connecteur</p>	<p>② Utilisez l'adaptateur fourni si nécessaire.</p>  <p>Arrivée du connecteur Garniture en caoutchouc Flexible Connecteur</p>	<p>③ Raccordez l'adaptateur du flexible d'arrivée à l'arrivée d'eau du lave-linge et tournez-le pour le fixer.</p>  <p>*Vérifiez la garniture dans l'arrivée d'eau</p>
--	---	---

EXIGENCES ELECTRIQUES

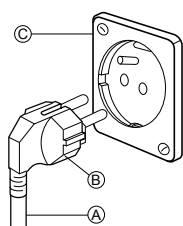
AVERTISSEMENT	Danger d'électrocution : Le non-respect de ces instructions pourrait être à l'origine de blessures graves voire mortelles.	
	<ul style="list-style-type: none"> • Ce lave-linge doit être relié à la terre. • Si votre prise n'est pas adaptée, faites installer une prise appropriée par un électricien qualifié. 	<ul style="list-style-type: none"> • Ne reliez pas la machine à un tuyau de gaz. • Ne changez pas la fiche d'alimentation. • Si vous n'êtes pas sûr que le lave-linge soit relié correctement à la terre, demandez l'avis d'un électricien qualifié.
Méthode de mise à la terre préconisée		
	<p>Pour votre sécurité personnelle, ce lave-linge doit être relié à la terre. Ce lave-linge est équipé d'un fil secteur « A » doté d'une prise de terre « B ». Pour minimiser le risque d'électrocution, le fil doit être branché à une prise murale « C » reliée à la masse.</p> <p>Si vous ne disposez pas de prise murale, il vous revient d'en faire installer une par un électricien qualifié.</p>	

Système de vidange

- N'oubliez jamais d'installer le flexible de vidange avant de faire fonctionner votre lave-linge.
- Ouvrez la boîte à garniture. Le tambour contient un flexible de vidange.
- Raccordez le flexible de vidange à l'évacuation située au dos du lave-linge.
- Le haut de l'évier doit être à au moins 60 cm de hauteur et ne pas dépasser 100 cm de haut depuis le bas du lave-linge.

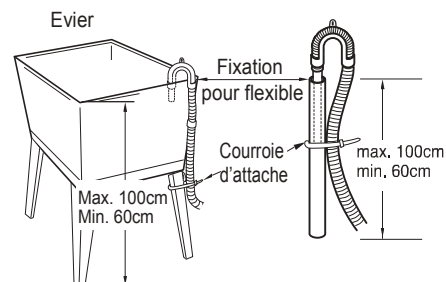
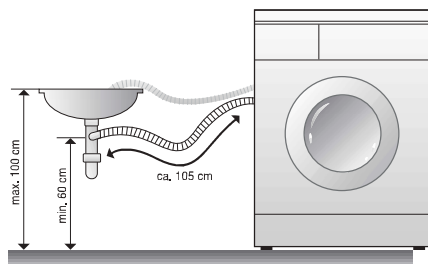

- Lors de son installation sur le bord de l'évier, fixez bien le flexible de vidange au moyen d'une ficelle.
- La fixation correcte du flexible de vidange protégera le sol des dommages dus à une fuite d'eau.
- Si le flexible de vidange est trop long, ne forcez pas pour le rentrer dans le lave-linge. Cela provoquerait un bruit anormal.

Réglage du niveau

- ① Si le lave-linge est installé sur un sol inadapté, il se peut qu'il fasse un bruit considérable, qu'il vibre et fonctionne mal.



② Ajustez le niveau du lave-linge à l'aide des pieds réglables.

- Veuillez vérifier l'absence de jeu entre les quatre pieds réglables et le sol.
- Tournez les pieds réglables à l'aide de la clé fournie. Ajustez le niveau du lave-linge et assurez-vous qu'il n'est plus bancal.
- Une fois le réglage terminé, tournez bien les écrous de fixation vers le haut de sorte que le lave-linge ne se dérègle pas.

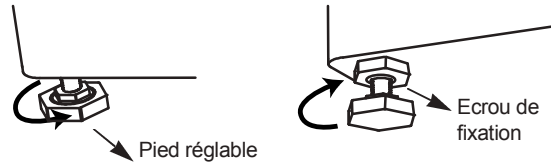

③ Vérifiez que le lave-linge n'est pas bancal en appuyant aux quatre coins du panneau du dessus.

REMARQUE

Le lave-linge ne doit pas être bancal et tous les pieds réglables doivent bien reposer sur le sol.

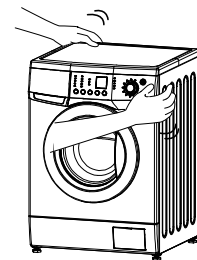

FONCTIONNEMENT DE VOTRE LAVE-LINGE

Pour obtenir des résultats de lavage optimum, vous devez utiliser votre lave-linge correctement. Vous trouverez dans ce chapitre des informations importantes à ce sujet.

Préparation des vêtements avant le lavage

- | | |
|--|---|
| <ul style="list-style-type: none"> • Fermez les fermetures éclair, les boutons pression et les crochets afin d'éviter qu'ils s'accrochent dans le reste du linge. Retirez les épingles, les boucles et autres objets durs afin d'éviter de rayer l'intérieur du lave-linge. • Videz les poches et retournez-les. | <ul style="list-style-type: none"> • Retournez les poignets et les bas de pantalon. Lavez les tricotés synthétiques sur l'envers afin d'éviter qu'ils peluchent. • Nouez les cordons et les écharpes afin d'éviter qu'ils s'entortillent. • Traitez les taches. (Voir «Élimination des taches» à la page |
|--|---|

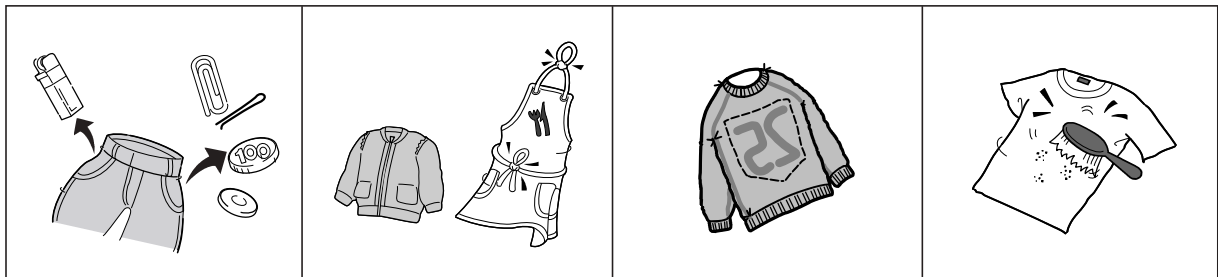

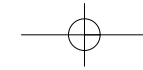

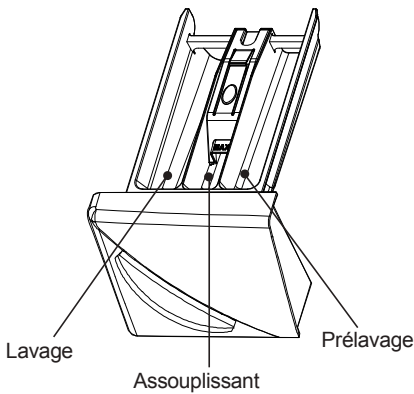
Tri du linge	
<ul style="list-style-type: none"> • Même s'il s'agit de linge de même type, séparez le linge très sale du linge légèrement sale. • Séparez les couleurs foncées des couleurs claires, les articles grand teint et non grand teint. 	
<p>Salissure (linge très sale, normalement sale, légèrement sale) Séparez les vêtements en fonction de leur degré de salissure.</p> <p>Couleur (blanc, couleurs claires, couleurs foncées) Séparez le linge blanc du linge de couleur.</p> <p>Fibres (textiles pelucheux, textiles amassant les peluches) Lavez les textiles pelucheux et les textiles amassant les peluches séparément.</p>	
Chargement	
<ul style="list-style-type: none"> • Placez les éléments séparément dans la machine. Pour un meilleur lavage et un moindre froissage, les éléments doivent pouvoir bouger aisément dans l'eau de lavage. • Chargez le lave-linge correctement et sélectionnez la charge correcte. Une surcharge et la sélection d'un programme inadapté à la charge peuvent : <ul style="list-style-type: none"> - être à l'origine d'un lavage insatisfaisant - augmenter le froissage - générer la formation excessive de peluches - provoquer l'usure précoce des textiles (boulochage) 	<ul style="list-style-type: none"> • Mélangez des éléments de petite et de grande taille dans chaque charge. Chargez la machine uniformément pour maintenir l'équilibre du lave-linge. Une charge déséquilibrée peut provoquer la vibration de la machine pendant l'essorage. • Lors du réglage d'une faible charge, réduisez le temps de lavage. Les charges ne comprenant que quelques éléments de petite taille ne nécessitent pas un temps de lavage aussi long. • Pour réduire le froissage des vêtements en tissu à apprêt permanent et de certains tricotés synthétiques, utilisez un réglage pleine charge. Ces articles ont besoin de plus de place que les articles lourds (serviettes, jeans) pour se déplacer dans l'eau.
Ajout de lessive	
<p>① Bac à lessive</p>  <p>The diagram shows a top-down view of the detergent drawer. It is divided into three compartments. The left compartment is labeled 'Lavage', the middle 'Assouplissant', and the right 'Prélavage'. The drawer is shown partially open, revealing the internal structure.</p>	<p>② Ajout d'assouplissant</p> <ul style="list-style-type: none"> • Si vous le souhaitez, ajoutez une dose d'assouplissant liquide dans le bac à lessive. • Versez l'assouplissant liquide en fonction de la quantité indiquée sur l'emballage. • Ne dépassez pas le trait de remplissage maximum. Si la quantité de produit versée est excessive, l'assouplissant pourrait être appliqué trop tôt et tacher les vêtements. • N'ouvrez pas le bac à lessive pendant l'alimentation en eau. • Évitez de verser l'assouplissant directement sur les vêtements.

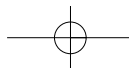

FONCTIONS DU TABLEAU DE COMMANDE

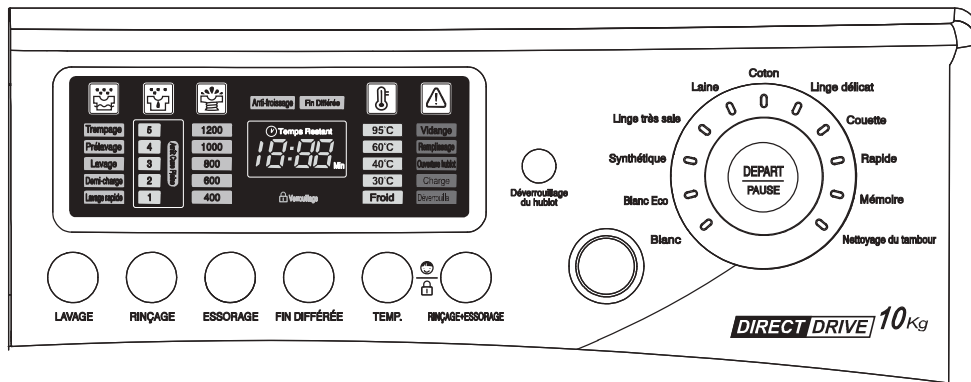

	Bouton marche/arrêt.
	Bouton d'arrêt temporaire et de remise en marche. Si vous souhaitez changer de programme en cours de cycle, appuyez sur la touche «Départ/pause» Sélectionnez le programme souhaité Appuyez de nouveau sur la touche «Départ/pause».
	Vous pouvez sélectionner le cycle souhaité. Le témoin correspondant s'allume alors.
	Vous pouvez sélectionner le cycle de lavage souhaité. Le témoin correspondant au cycle sélectionné s'allume.
	Vous pouvez choisir le nombre de rinçages souhaité. Le témoin correspondant au cycle sélectionné s'allume.
	Vous pouvez choisir la vitesse d'essorage souhaitée. Le témoin correspondant au cycle sélectionné s'allume.
	Bouton de programmation du cycle entre 1 et 12 heures à l'avance
	Réglage de la température de l'eau en fonction du type de charge à laver Appuyez sur ce bouton pour choisir une température de l'eau entre froid 30°C 40°C 60°C 95°C.
	Rinçage et essorage uniquement.
	Utilisez cette fonction pour éviter tout accident provoqué par un enfant jouant avec la machine. Pendant le cycle de la machine, appuyez simultanément pendant 3 secondes sur les touches « TEMP. » et « RINÇAGE+ESSORAGE ». Si ce mode est bien réglé, CHL et le temps restant s'affichent en alternance à l'écran. En mode verrouillage enfant, aucune touche ne fonctionne à l'exception du bouton marche/arrêt. Si vous souhaitez régler ce mode, appuyez simultanément sur les touches « TEMP. » et « RINÇAGE+ESSORAGE » pendant 3 secondes. Pour quitter ce mode, appuyez à nouveau simultanément pendant 3 secondes sur les touches « TEMP. » et « RINÇAGE+ESSORAGE ». Pour changer de programme en cours de cycle : <ol style="list-style-type: none"> 1. Appuyez à nouveau simultanément sur les touches « TEMP. » et « RINÇAGE + ESSORAGE » pendant 3 secondes. 2. Appuyez sur la touche «Départ/pause». 3. Sélectionnez le programme souhaité et appuyez à nouveau sur la touche «Départ/pause». <p>* Le mode verrouillage enfant peut être réglé à n'importe quel moment et se déclenche automatiquement en cas d'erreur de fonctionnement. Ce mode fonctionne également lorsque la machine est arrêtée.</p>
	Si vous voulez ouvrir délibérément le hublot pendant le fonctionnement, appuyez sur la touche « Départ/pause » et appuyez à nouveau sur la touche de déverrouillage du hublot. Le signal ㄷㄴ s'affiche alors à l'écran. Vous pourrez ouvrir le hublot dès le refroidissement de la cuve et dès que l'eau aura été vidangée. Aucun bouton ne fonctionne hormis le bouton marche/arrêt.

PROGRAMME DE LAVAGE

Programme	Type de textile	Temp. appropriée	Données par défaut	Charge maximum
Normal	Tissu grand teint (chemises, chemises de nuit, pyjamas,...) et cotons blancs peu sales (sous-vêtements, ...)	40 °C (froid, 30°C, 60°C)	Lavage : lavage Rinçage : 2 Essorage : 800 Temp.: 40°C	Voir niveau nominal
Blanc	Vérifiez tout d'abord que le linge peut être lavé en machine (coton blanc, linge de maison, serviettes et draps...)	95 °C (fixe)	Lavage : lavage Rinçage : 3 Essorage : 800 Temp.: 95°C	Voir niveau nominal
Blanc Eco	Vérifiez tout d'abord que le linge peut être lavé en machine (coton blanc, linge de maison, serviettes et draps...)	60 °C (40°C)	Lavage : lavage Rinçage : 3 Essorage : 800 Temp.: 60°C	Voir niveau nominal
Synthétique	Polyamide, acrylique, polyester,...	40 °C (froid, 30°C, 60°C)	Lavage : lavage Rinçage : 3 Essorage : 800 Temp.: 40°C	Voir niveau nominal
Linge très sale	Linge très sale (jeans, vêtements d'escalade, sac à dos, vêtements de sport,...)	40 °C (froid, 30°C, 60°C)	Lavage : pré-lavage Rinçage : 3 Essorage : 800 Temp.: 40°C	Voir niveau nominal
Laine	Seules les pures laines vierges sont lavables en machine.	Froid (fixe pour éviter d'endommager les textiles)	Lavage : lavage Rinçage : 2 Essorage : 400 Temp. : froid	Voir niveau nominal
Linge délicat	Linge fragile et délicat (soie, rideaux,...)	Froid (fixe pour éviter d'endommager les textiles)	Lavage : lavage Rinçage : 2 Essorage : 400 Temp. : froid	Voir niveau nominal
Couette	Couettes, rideaux,...	Froid (fixe pour éviter d'endommager les textiles)	Lavage : lavage Rinçage : 3 Essorage : 800 Temp. : froid	Voir niveau nominal
Rapide	Vêtements peu sales, à lavage fréquent et faibles quantités de vêtements.	30 °C (froid, 40°C)	Lavage : lavage Rinçage : 2 Essorage : 800 Temp. : froid	Moins de 3 kg
Mémoire	Permet d'enregistrer le programme souhaité.		(sec : placard)	
Nettoyage du tambour	Permet de nettoyer (et de sécher) la cuve et le tambour.	Froid	Lavage : trempage Rinçage : 2 Essorage : 400 Temp. : froid (sec : placard)	Sans charge

PROCEDURE DE LAVAGE ET SELECTION

1. PROGRAMME NORMAL

1	<p>Placez le linge dans le tambour et versez la lessive et l'assouplissant dans le bac à lessive. Ensuite, fermez le hublot.</p> <ul style="list-style-type: none"> • Versez la lessive dans les compartiments lavage (marque I I) et prélavage (marque I) du bac à lessive. • L'assouplissant ne doit pas dépasser le trait « MAX ». • Ne versez la lessive dans le compartiment prélavage (marque I) que si vous souhaitez opter pour un prélavage. • Si vous souhaitez utiliser un agent de blanchiment, versez-le dans le compartiment lavage (marque II) avec la lessive.
2	<p>Appuyez sur le bouton marche/arrêt.</p> <ul style="list-style-type: none"> • La DEL indique uniquement « - - ».
3	<p>A l'aide du sélecteur, sélectionnez le programme « NORMAL ».</p> <ul style="list-style-type: none"> • Si vous appuyez sur la touche « Départ/pause » après avoir appuyé sur le bouton marche/arrêt sans avoir sélectionné de programme, le programme « NORMAL » sera sélectionné par défaut. • « Lavage », « 2 » rinçages, essorage à « 800 » tr/min et eau à « 40°C » sont sélectionnés automatiquement. • Si vous voulez changer de « cycle de lavage », de « nombre de rinçages », de « vitesse d'essorage » et de « température de l'eau », sélectionnez le programme souhaité à l'aide du bouton correspondant.
4	<p>Appuyez sur la touche « Départ/pause ».</p> <ul style="list-style-type: none"> • Si le hublot est verrouillé et l'eau ouverte, le lave-linge se met en marche après avoir détecté automatiquement la quantité de linge.

Remarque

- Pour changer de programme en cours de cycle, appuyez sur la touche « Départ/pause » pour suspendre le fonctionnement et activer le programme souhaité en appuyant sur la touche correspondante.
- La température « 95°C » n'est pas sélectionnée afin d'éviter d'endommager les vêtements.
- Si vous voulez ajouter des vêtements en cours de cycle, appuyez sur les touches « Départ/pause » et « Déverrouillage du hublot ». Ensuite, ouvrez le hublot et placez les vêtements dans le tambour. Refermez le hublot et appuyez à nouveau sur la touche « Départ/pause ».

2. PROGRAMME BLANC

1	<p>Placez le linge dans le tambour. Versez la lessive et l'assouplissant dans le bac à lessive. Ensuite, fermez le hublot.</p> <ul style="list-style-type: none"> • Versez la lessive dans les compartiments lavage (marque II) et prélavage (marque I) du bac à lessive. • L'assouplissant ne doit pas dépasser le trait « MAX ». • Ne versez la lessive dans le compartiment prélavage (marque I) que si vous souhaitez opter pour un prélavage. • Si vous souhaitez utiliser un agent de blanchiment, versez-le dans le compartiment lavage (marque II) avec la lessive.
2	<p>Appuyez sur le bouton marche/arrêt.</p> <ul style="list-style-type: none"> • La DEL indique uniquement « - - ».
3	<p>A l'aide du sélecteur, sélectionnez le programme « BLANC ».</p> <ul style="list-style-type: none"> • Si vous appuyez sur la touche «Départ/pause » après avoir appuyé sur le bouton marche/arrêt sans avoir sélectionné de programme, le programme « NORMAL » sera sélectionné par défaut. • « Lavage », « 3 » rinçages, essorage à « 800 » tr/min et eau à « 95°C » sont sélectionnés automatiquement. • Si vous voulez changer de « cycle de lavage », de « nombre de rinçages », de « vitesse d'essorage » et de « température de l'eau », sélectionnez le programme souhaité à l'aide du bouton correspondant.
4	<p>Appuyez sur la touche «Départ/pause ».</p> <ul style="list-style-type: none"> • Si le hublot est verrouillé et l'eau ouverte, le lave-linge se met en marche après avoir détecté automatiquement la quantité de linge.

Remarque

- Pour changer de programme en cours de cycle, appuyez sur la touche «Départ/pause » pour suspendre le fonctionnement et activer le programme souhaité en appuyant sur la touche correspondante.
- La température « 95°C » n'est pas sélectionnée afin d'éviter d'endommager les vêtements.
- Si vous voulez ajouter des vêtements en cours de cycle, appuyez sur les touches «Départ/pause » et « Déverrouillage du hublot ». Ensuite, ouvrez le hublot et placez les vêtements dans le tambour. Refermez le hublot et appuyez à nouveau sur la touche «Départ/pause ».
- Si de l'eau de lessive est produite en quantité importante pendant le cycle, la machine élimine automatiquement cette eau.

3. PROGRAMME BLANC ECO

1	<p>Placez le linge dans le tambour. Versez la lessive et l'assouplissant dans le bac à lessive. Ensuite, fermez le hublot.</p> <ul style="list-style-type: none"> • Versez la lessive dans les compartiments lavage (marque II) et prélavage (marque I) du bac à lessive. • L'assouplissant ne doit pas dépasser le trait « MAX ». • Ne versez la lessive dans le compartiment prélavage (marque I) que si vous souhaitez opter pour un prélavage. • Si vous souhaitez utiliser un agent de blanchiment, versez-le dans le compartiment lavage (marque II) avec la lessive.
2	<p>Appuyez sur le bouton marche/arrêt.</p> <ul style="list-style-type: none"> • La DEL indique uniquement « - - ».
3	<p>A l'aide du sélecteur, sélectionnez le programme « BLANC ECO ».</p> <ul style="list-style-type: none"> • Si vous appuyez sur la touche «Départ/pause » après avoir appuyé sur le bouton marche/arrêt sans avoir sélectionné de programme, le programme « NORMAL » sera sélectionné par défaut. • « Lavage », « 3 » rinçages, essorage à « 800 » tr/min et eau à « 60°C » sont sélectionnés automatiquement. • Si vous voulez changer de « cycle de lavage », de « nombre de rinçages », de « vitesse d'essorage » et de « température de l'eau », sélectionnez le programme souhaité à l'aide du bouton correspondant.
4	<p>Appuyez sur la touche «Départ/pause ».</p> <ul style="list-style-type: none"> • Si le hublot est verrouillé et l'eau ouverte, le lave-linge se met en marche après avoir détecté automatiquement la quantité de linge.

Remarque

- Pour changer de programme en cours de cycle, appuyez sur la touche «Départ/pause » pour suspendre le fonctionnement et activer le programme souhaité en appuyant sur la touche correspondante.
- « 40°C » et « 60°C » sont les seules températures sélectionnées.
- Si vous voulez ajouter des vêtements en cours de cycle, appuyez sur les touches «Départ/pause » et « Déverrouillage du hublot ». Ensuite, ouvrez le hublot et placez les vêtements dans le tambour. Refermez le hublot et appuyez à nouveau sur la touche «Départ/pause ».

4. PROGRAMME SYNTHETIQUE

1	<p>Placez le linge dans le tambour. Versez la lessive et l'assouplissant dans le bac à lessive. Ensuite, fermez le hublot.</p> <ul style="list-style-type: none"> • Versez la lessive dans les compartiments lavage (marque II) et prélavage (marque I) du bac à lessive. • L'assouplissant ne doit pas dépasser le trait « MAX ». • Ne versez la lessive dans le compartiment prélavage (marque I) que si vous souhaitez opter pour un prélavage. • Si vous souhaitez utiliser un agent de blanchiment, versez-le dans le compartiment lavage (marque II) avec la lessive.
2	<p>Appuyez sur le bouton marche/arrêt.</p> <ul style="list-style-type: none"> • La DEL indique uniquement « - - ».
3	<p>A l'aide du sélecteur, sélectionnez le programme « SYNTHETIQUE ».</p> <ul style="list-style-type: none"> • Si vous appuyez sur la touche «Départ/pause » après avoir appuyé sur le bouton marche/arrêt sans avoir sélectionné de programme, le programme « NORMAL » sera sélectionné par défaut. • « Lavage », « 3 » rinçages, essorage à « 800 » tr/min et eau à « 40°C » sont sélectionnés automatiquement. • Si vous voulez changer de « cycle de lavage », de « nombre de rinçages », de « vitesse d'essorage » et de « température de l'eau », sélectionnez le programme souhaité à l'aide du bouton correspondant.
4	<p>Appuyez sur la touche «Départ/pause ».</p> <ul style="list-style-type: none"> • Si le hublot est verrouillé et l'eau ouverte, le lave-linge se met en marche.

Remarque

- Pour changer de programme en cours de cycle, appuyez sur la touche «Départ/pause » pour suspendre le fonctionnement et activer le programme souhaité en appuyant sur la touche correspondante.
- La température « 95°C » et la vitesse d'essorage « 1200 » ne sont pas sélectionnées.
- Si vous voulez ajouter des vêtements en cours de cycle, appuyez sur les touches «Départ/pause » et « Déverrouillage du hublot ». Ensuite, ouvrez le hublot et placez les vêtements dans le tambour. Refermez le hublot et appuyez à nouveau sur la touche «Départ/pause ».

5. PROGRAMME LINGE TRES SALE

1	<p>Placez le linge dans le tambour. Versez la lessive et l'assouplissant dans le bac à lessive. Ensuite, fermez le hublot.</p> <ul style="list-style-type: none"> • Versez la lessive dans les compartiments lavage (marque II) et prélavage (marque I) du bac à lessive. • L'assouplissant ne doit pas dépasser le trait « MAX ». • Ne versez la lessive dans le compartiment prélavage (marque I) que si vous souhaitez opter pour un prélavage. • Si vous souhaitez utiliser un agent de blanchiment, versez-le dans le compartiment lavage (marque II) avec la lessive.
2	<p>Appuyez sur le bouton marche/arrêt.</p> <ul style="list-style-type: none"> • La DEL indique uniquement « - - ».
3	<p>A l'aide du sélecteur, sélectionnez le programme « LINGE TRES SALE ».</p> <ul style="list-style-type: none"> • Si vous appuyez sur la touche «Départ/pause » après avoir appuyé sur le bouton marche/arrêt sans avoir sélectionné de programme, le programme « NORMAL » sera sélectionné par défaut. • « Prélavage », « 3 » rinçages, essorage à « 800 » tr/min et eau à « 40°C » sont sélectionnés automatiquement. • Si vous voulez changer de « cycle de lavage », de « nombre de rinçages », de « vitesse d'essorage » et de « température de l'eau », sélectionnez le programme souhaité à l'aide du bouton correspondant.
4	<p>Appuyez sur la touche «Départ/pause ».</p> <ul style="list-style-type: none"> • Si le hublot est verrouillé et l'eau ouverte, le lave-linge se met en marche.

Remarque

- Pour changer de programme en cours de cycle, appuyez sur la touche «Départ/pause » pour suspendre le fonctionnement et activer le programme souhaité en appuyant sur la touche correspondante.
- La température « 95°C » n'est pas sélectionnée afin d'éviter d'endommager les vêtements.
- Si vous voulez ajouter des vêtements en cours de cycle, appuyez sur les touches «Départ/pause » et « Déverrouillage du hublot ». Ensuite, ouvrez le hublot et placez les vêtements dans le tambour. Refermez le hublot et appuyez à nouveau sur la touche «Départ/pause ».

6. PROGRAMME LAINE

1	<p>Placez le linge dans le tambour. Versez la lessive et l'assouplissant dans le bac à lessive.</p> <p>Ensuite, fermez le hublot.</p> <ul style="list-style-type: none"> • Versez la lessive dans le compartiment lavage (marque II) du bac à lessive. • L'assouplissant ne doit pas dépasser le trait « MAX ». • Si vous souhaitez utiliser un agent de blanchiment, versez-le dans le compartiment lavage (marque II) avec la lessive.
2	<p>Appuyez sur le bouton marche/arrêt.</p> <ul style="list-style-type: none"> • La DEL indique uniquement « - - ».
3	<p>Sélectionnez le programme « LAINE » à l'aide du sélecteur.</p> <ul style="list-style-type: none"> • Si vous appuyez sur la touche «Départ/pause » après avoir appuyé sur le bouton marche/arrêt sans avoir sélectionné de programme, le programme « NORMAL » sera sélectionné par défaut. • «Lavage», «2» rinçages, essorage à «400» tr/min et lavage à «froid» sont sélectionnés automatiquement. • Si vous voulez changer de «cycle de lavage», de «nombre de rinçages» et de «vitesse d'essorage», sélectionnez le programme souhaité à l'aide du bouton correspondant.
4	<p>Appuyez sur la touche «Départ/pause ».</p> <ul style="list-style-type: none"> • Si le hublot est verrouillé et l'eau ouverte, le lave-linge se met en marche.

Remarque

- Pour changer de programme en cours de cycle, appuyez sur la touche «Départ/pause » pour suspendre le fonctionnement et activer le programme souhaité en appuyant sur la touche correspondante.
- Le lavage à « froid » n'est sélectionné que pour éviter d'endommager les lainages.
- Seuls les essorages «400» et «600» peuvent être sélectionnés.
- La fonction SECHAGE n'est pas sélectionnée (fonction en option).
- La fonction Fin différé n'est pas sélectionnée.
- TREMPAGE et pré-lavage ne sont pas sélectionnés dans le programme de lavage.
- Si vous voulez ajouter des vêtements en cours de cycle, appuyez sur les touches «Départ/pause » et « Déverrouillage du hublot ». Ensuite, ouvrez le hublot et placez les vêtements dans le tambour. Refermez le hublot et appuyez à nouveau sur la touche «Départ/pause ».



7. PROGRAMME LINGE DELICAT

1	<p>Placez le linge dans le tambour. Versez la lessive et l'assouplissant dans le bac à lessive.</p> <p>Ensuite, fermez le hublot.</p> <ul style="list-style-type: none"> • Versez la lessive dans le compartiment lavage (marque II) du bac à lessive. • L'assouplissant ne doit pas dépasser le trait « MAX ». • Si vous souhaitez utiliser un agent de blanchiment, versez-le dans le compartiment lavage (marque II) avec la lessive.
2	<p>Appuyez sur le bouton marche/arrêt.</p> <ul style="list-style-type: none"> • La DEL indique uniquement « - - ».
3	<p>Si vous appuyez sur la touche «Départ/pause » après avoir appuyé sur le bouton marche/arrêt sans avoir sélectionné de programme, le programme « NORMAL » sera sélectionné par défaut.</p> <ul style="list-style-type: none"> • «Lavage», «2» rinçages, essorage à «400» tr/min et lavage à «froid» sont sélectionnés automatiquement. • Si vous voulez changer de «cycle de lavage», de «nombre de rinçages» et de «vitesse d'essorage», sélectionnez le programme souhaité à l'aide du bouton correspondant.
4	<p>Appuyez sur la touche «Départ/pause ».</p> <ul style="list-style-type: none"> • Si le hublot est verrouillé et l'eau ouverte, le lave-linge se met en marche.

Remarque

- Pour changer de programme en cours de cycle, appuyez sur la touche «Départ/pause » pour suspendre le fonctionnement et activer le programme souhaité en appuyant sur la touche correspondante.
- Le lavage à «froid» n'est sélectionné que pour éviter d'endommager les vêtements délicats.
- Seuls les essorages «400» et «600» peuvent être sélectionnés.
- La fonction SECHAGE n'est pas sélectionnée (fonction en option).
- La fonction Fin différé n'est pas sélectionnée.
- Le TREMPAGE et le pré-lavage ne sont pas sélectionnés dans le programme de lavage.
- Si vous voulez ajouter des vêtements en cours de cycle, appuyez sur les touches «Départ/pause » et « Déverrouillage du hublot ». Ensuite, ouvrez le hublot et placez les vêtements dans le tambour. Refermez le hublot et appuyez à nouveau sur la touche «Départ/pause ».

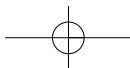

8. PROGRAMME COUETTE

1	<p>Placez le linge dans le tambour. Versez la lessive et l'assouplissant dans le bac à lessive.</p> <p>Ensuite, fermez le hublot.</p> <ul style="list-style-type: none"> • Versez la lessive dans le compartiment lavage (marque II) du bac à lessive. • L'assouplissant ne doit pas dépasser le trait « MAX ». • Si vous souhaitez utiliser un agent de blanchiment, versez-le dans le compartiment lavage (marque II) avec la lessive.
2	<p>Appuyez sur le bouton marche/arrêt.</p> <ul style="list-style-type: none"> • La DEL indique uniquement « - - ».
3	<p>A l'aide du sélecteur, sélectionnez le programme « Couette ».</p> <ul style="list-style-type: none"> • Si vous appuyez sur la touche «Départ/pause » après avoir appuyé sur le bouton marche/arrêt sans avoir sélectionné de programme, le programme « NORMAL » sera sélectionné par défaut. • « Lavage », « 3 » rinçages, essorage à « 800 » tr/min et lavage à « froid » sont sélectionnés automatiquement. • Si vous voulez changer de «cycle de lavage», de «nombre de rinçages» et de «vitesse d'essorage», sélectionnez le programme souhaité à l'aide du bouton correspondant.
4	<p>Appuyez sur la touche «Départ/pause ».</p> <ul style="list-style-type: none"> • Si le hublot est verrouillé et l'eau ouverte, le lave-linge se met en marche.

Remarque

- Pour changer de programme en cours de cycle, appuyez sur la touche «Départ/pause » pour suspendre le fonctionnement et activer le programme souhaité en appuyant sur la touche correspondante.
- Le lavage à «froid» n'est sélectionné que pour éviter d'endommager les vêtements délicats.
- Seules les vitesses d'essorage « 400 », « 600 » et « 800 peuvent être sélectionnées.
- La fonction SECHAGE n'est pas sélectionnée (fonction en option).
- La fonction Fin différé n'est pas sélectionnée.
- Le TREMPAGE et le pré-lavage ne sont pas sélectionnés dans le programme de lavage.
- Si vous voulez ajouter des vêtements en cours de cycle, appuyez sur les touches «Départ/pause » et « Déverrouillage du hublot ». Ensuite, ouvrez le hublot et placez les vêtements dans le tambour. Refermez le hublot et appuyez à nouveau sur la touche «Départ/pause ».

9. PROGRAMME RAPIDE

1	<p>Placez le linge dans le tambour. Versez la lessive et l'assouplissant dans le bac à lessive.</p> <p>Ensuite, fermez le hublot.</p> <ul style="list-style-type: none"> • Versez la lessive dans le compartiment lavage (marque II) du bac à lessive. • L'assouplissant ne doit pas dépasser le trait « MAX ». • Si vous souhaitez utiliser un agent de blanchiment, versez-le dans le compartiment lavage (marque II) avec la lessive.
2	<p>Appuyez sur le bouton marche/arrêt.</p> <ul style="list-style-type: none"> • La DEL indique uniquement « -- ».
3	<p>A l'aide du sélecteur, sélectionnez le programme « RAPIDE ».</p> <ul style="list-style-type: none"> • Si vous appuyez sur la touche « Départ/pause » après avoir appuyé sur le bouton marche/arrêt sans avoir sélectionné de programme, le programme « NORMAL » sera sélectionné par défaut. • « Lavage », « 2 » rinçages, essorage à « 800 » tr/min et eau à « 30 °C » (et degré de séchage « placard ») sont sélectionnés automatiquement. • Si vous voulez changer de « cycle de lavage », de « nombre de rinçages », de « vitesse d'essorage » et de « température de l'eau », sélectionnez le programme souhaité à l'aide du bouton correspondant.
4	<p>Appuyez sur la touche « Départ/pause ».</p> <ul style="list-style-type: none"> • Si le hublot est verrouillé et l'eau ouverte, le lave-linge se met en marche.

Remarque

- La quantité appropriée de linge est inférieure à 3 kg.
- Pour changer de programme en cours de cycle, appuyez sur la touche « Départ/pause » pour suspendre le fonctionnement et activer le programme souhaité en appuyant sur la touche correspondante.
- Lavage à « froid », « 30°C » et « 40°C » peuvent être sélectionnés.
- La vitesse d'essorage « 1200 » n'est pas sélectionnée.
- Hormis le lavage, aucun programme de lavage n'est sélectionné..
- Si vous voulez ajouter des vêtements en cours de cycle, appuyez sur les touches « Départ/pause » et « Déverrouillage du hublot ». Ensuite, ouvrez le hublot et placez les vêtements dans le tambour. Refermez le hublot et appuyez à nouveau sur la touche « Départ/pause ».

10. PROGRAMME MEMOIRE

1	<p>Placez le linge dans le tambour. Versez la lessive et l'assouplissant dans le bac à lessive. Ensuite, fermez le hublot.</p> <ul style="list-style-type: none"> • Versez la lessive dans les compartiments lavage (marque II) et prélavage (marque I) du bac à lessive. • L'assouplissant ne doit pas dépasser le trait « MAX ». • Ne versez la lessive dans le compartiment prélavage (marque I) que si vous souhaitez opter pour un prélavage. • Si vous souhaitez utiliser un agent de blanchiment, versez-le dans le compartiment lavage (marque II) avec la lessive.
2	<p>Appuyez sur le bouton marche/arrêt.</p> <ul style="list-style-type: none"> • La DEL indique uniquement « - - ».
3	<p>A l'aide du sélecteur, sélectionnez le programme « MEMOIRE ».</p> <ul style="list-style-type: none"> • Si vous appuyez sur la touche « Démarrage/pause » après avoir appuyé sur le bouton marche/arrêt sans avoir sélectionné de programme, le programme « NORMAL » sera sélectionné par défaut. • Si vous voulez enregistrer le « programme de lavage », le « cycle de lavage », le « nombre de rinçages », la « vitesse d'essorage » et la « température de l'eau (ainsi que le « degré de séchage »), sélectionnez l'élément à changer en appuyant sur la touche correspondante et à l'aide du sélecteur.
4	<p>Appuyez sur la touche «Départ/pause ».</p> <ul style="list-style-type: none"> • Si le hublot est verrouillé et l'eau ouverte, le lave-linge se met en marche.

Remarque

- Lorsque vous démarrerez le programme enregistré, ces données seront sauvegardées automatiquement.
- Pour changer de programme en cours de cycle, appuyez sur la touche «Départ/pause » pour suspendre le fonctionnement et activer le programme souhaité en appuyant sur la touche correspondante.
- Si vous voulez ajouter des vêtements en cours de cycle, appuyez sur les touches «Départ/pause » et « Déverrouillage du hublot ». Ensuite, ouvrez le hublot et placez les vêtements dans le tambour. Refermez le hublot et appuyez à nouveau sur la touche «Départ/pause ».



11. PROGRAMME NETTOYAGE DU TAMBOUR

1	Appuyez sur le bouton marche/arrêt. • La DEL indique uniquement « - - ».
2	A l'aide du sélecteur, sélectionnez le programme « NETTOYAGE DU TAMBOUR ». • Si vous appuyez sur la touche «Départ/pause » après avoir appuyé sur le bouton marche/arrêt sans avoir sélectionné de programme, le programme « NORMAL » sera sélectionné par défaut. • « Trempage », « 2 » rinçages, essorage à « 400 » tr/min et lavage à « froid » (et degré de séchage « placard ») sont sélectionnés automatiquement.
3	Appuyez sur la touche «Départ/pause ». • Si le hublot est verrouillé et l'eau ouverte, le lave-linge se met en marche.

Remarque

- Hormis le nombre de rinçages, aucun programme ne peut être sélectionné.
- La fonction Fin différé n'est pas sélectionnée.
- Utilisez ce programme SANS charge.
- L'intervalle de nettoyage approprié est une fois par mois.

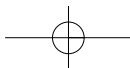

GUIDE POUR LES AUTRES PROGRAMMES UTILES

* Fin différée (LAVAGE RESERVE)

1	<p>Placez le linge dans le tambour. Versez la lessive et l'assouplissant dans le bac à lessive. Ensuite, fermez le hublot.</p> <ul style="list-style-type: none"> • Versez la lessive dans les compartiments lavage (marque II) et prélavage (marque I) du bac à lessive. • L'assouplissant ne doit pas dépasser le trait « MAX ». • Ne versez la lessive dans le compartiment prélavage (marque I) que si vous souhaitez opter pour un prélavage. • Si vous souhaitez utiliser un agent de blanchiment, versez-le dans le compartiment lavage (marque II) avec la lessive.
2	<p>Appuyez sur le bouton marche/arrêt.</p> <ul style="list-style-type: none"> • La DEL affiche uniquement le signal « - - ».
3	<p>A l'aide du sélecteur, sélectionnez le programme.</p> <ul style="list-style-type: none"> • Si vous appuyez sur la touche « Départ/pause » après avoir appuyé sur le bouton marche/arrêt sans avoir sélectionné de programme, le programme « NORMAL » sera sélectionné par défaut. • Sélectionnez le « cycle de lavage », le « nombre de rinçages », la « vitesse d'essorage » et la « température de l'eau » à l'aide des boutons correspondants.
4	<p>Appuyez sur la touche « Fin différée ».</p> <ul style="list-style-type: none"> • La DEL « Fin différée » s'allume. • Pour sélectionner le temps de retardement souhaité (entre 1 et 12 heures pour la fin du programme), appuyez sur la touche. • Le temps affiché correspond à l'heure de fin du programme.
5	<p>Appuyez sur la touche « Départ/pause ».</p> <ul style="list-style-type: none"> • Si vous exécutez ce programme correctement, seules les DEL « Fin différée » et « Verrouillage » s'allument.

Remarque

- Pour vérifier le programme sélectionné, appuyez à nouveau sur la touche « Départ/pause ».
- Préparation au lavage avant d'activer la fonction « Fin différée » :
 - Ouvrez l'eau.
 - Chargez la machine et fermez le hublot.
 - Mettez la lessive et l'assouplissant dans le bac à lessive.
- L'heure de fin diffère légèrement du temps sélectionné en fonction des conditions d'alimentation en eau et de la température de l'eau sélectionnée,...
- La fonction démarrage retardé ne peut pas être utilisée pour les programmes « LAINE », « LINGE DELICAT » et « NETTOYAGE DU TAMBOUR ».
- Il est interdit d'ajouter du linge lorsque la fonction « Fin différée » est activée.



* LAVAGE UNIQUEMENT

1	Placez le linge dans le tambour. Versez la lessive et l'assouplissant dans le bac à lessive. Ensuite, fermez le hublot.
2	Appuyez sur le bouton marche/arrêt. • La DEL indique uniquement « - - ».
3	Sélectionnez le « CYCLE DE LAVAGE » souhaité à l'aide du bouton « LAVAGE ». • Le programme « NORMAL » est sélectionné automatiquement.
4	Appuyez sur la touche « Démarrage/pause ». • Si le hublot est verrouillé et l'eau ouverte, le lave-linge se met en marche.

* RINÇAGE UNIQUEMENT

1	Placez le linge dans le tambour. Versez la lessive et l'assouplissant dans le bac à lessive. Ensuite, fermez le hublot.
2	Appuyez sur le bouton marche/arrêt. • La DEL indique uniquement « - - ».
3	Sélectionnez le nombre de « RINÇAGES » souhaité à l'aide du bouton « RINÇAGE ». • Le programme « NORMAL » est sélectionné automatiquement.
4	Appuyez sur la touche « Départ/pause ». • Si le hublot est verrouillé et l'eau ouverte, le lave-linge se met en marche.

* ESSORAGE UNIQUEMENT

1	Placez le linge dans le tambour et fermez le hublot.
2	Appuyez sur le bouton marche/arrêt. • La DEL indique uniquement « - - ».
3	Sélectionnez la « VITESSE D'ESSORAGE » souhaitée à l'aide du bouton « ESSORAGE ». • Le programme « NORMAL » est sélectionné automatiquement. • Le lavage à « froid » est sélectionné automatiquement.
4	Appuyez sur la touche « Départ/pause ». • Le lave-linge se met en marche lorsque vous verrouillez le hublot.

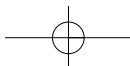

*** RINÇAGE+ESSORAGE (DWD-E6211/E6212/E6213, DWD-E7211/DWD-E7212/DWD-E7213)**

1	<p>Placez le linge dans le tambour et versez l'assouplissant dans le bac à lessive. Ensuite, fermez le hublot.</p> <ul style="list-style-type: none"> • L'assouplissant ne doit pas dépasser le trait « MAX ».
2	<p>Appuyez sur le bouton marche/arrêt.</p> <ul style="list-style-type: none"> • La DEL indique uniquement « -- ».
3	<p>A l'aide du sélecteur, sélectionnez le programme souhaité.</p> <ul style="list-style-type: none"> • Si vous appuyez sur la touche « RINÇAGE+ESSORAGE » sans avoir sélectionné de programme, le programme « NORMAL » sera sélectionné par défaut.
4	<p>Appuyez sur la touche « RINÇAGE+SECHAGE ».</p> <ul style="list-style-type: none"> • « 1 » rinçage, essorage à « 800 » tr/min et lavage à « froid » sont sélectionnés automatiquement. • L'essorage à « 400 » tr/min est sélectionné pour les programmes « LAINE » et « LINGE DELICAT ». • Pour changer le nombre de rinçages et la vitesse d'essorage, appuyez sur les touches correspondantes.
5	<p>Appuyez sur la touche « Départ/pause ».</p> <ul style="list-style-type: none"> • Le lave-linge se met en marche lorsque vous verrouillez le hublot.

Remarque

- Il est impossible de sélectionner la température de l'eau pendant ce processus.
- Pour ajouter le cycle de lavage pendant ce processus, appuyez sur la touche « LAVAGE ».

MAINTENANCE

En entretenant correctement votre lave-linge, vous prolongerez sa durée de vie. Ce chapitre explique comment entretenir votre machine correctement et en toute sécurité.

Nettoyage de votre lave-linge

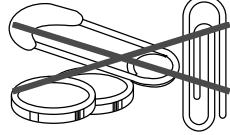
Extérieur	Intérieur
<p>Nettoyez les traces de lessive, d'agent de blanchiment et autres avec un chiffon doux ou une éponge légèrement humides. Pour qu'il retrouve son aspect neuf, nettoyez l'extérieur du lave-linge de temps en temps.</p> 	<p>Nettoyez l'intérieur avec 250 ml d'agent chloré de blanchiment mélangés à 500 ml de lessive. Faites faire un cycle complet à votre lave-linge. Répétez cette opération si nécessaire.</p>
<p>Ne placez pas d'objets tranchants ou métalliques dans votre lave-linge car ils pourraient endommager le fini de surface. Vérifiez que les poches des vêtements ne contiennent pas d'agrafes, de trombones, d'argent, de boulons, d'écrous, etc. Ne videz pas les poches dans votre lave-linge.</p> 	

Stockage pendant l'hiver ou précautions à prendre en cas de déplacement

Installez et stockez votre lave-linge à un endroit où il ne gèlera pas. De l'eau pouvant rester dans les flexibles, le gel peut endommager votre machine.

Si vous stockez ou déplacez votre lave-linge en période de gel, hivérisez-le.

Pour hivériser le lave-linge	Pour réutiliser le lave-linge
<ul style="list-style-type: none"> • Fermez le robinet d'eau. • Débranchez et vidangez les flexibles d'arrivée d'eau. • Faites fonctionner le lave-linge en mode vidange et essorage (voir page 10) pendant 1 minute. • Débranchez la machine. 	<ul style="list-style-type: none"> • Rincez les tuyaux et les flexibles d'eau. • Rebranchez les flexibles d'arrivée d'eau. • Ouvrez le robinet d'eau. • Rebranchez la machine.

Absence d'utilisation ou précautions à prendre en cas d'absence prolongée

Soyez toujours présent lors du fonctionnement de la machine.

Si vous partez en vacances ou si vous n'utilisez pas votre lave-linge pendant une période prolongée, vous devez :

- débrancher cordon d'alimentation et couper l'alimentation électrique du lave-linge.
- Couper l'arrivée d'eau du lave-linge.

Vous éviterez ainsi toute inondation accidentelle (due à une augmentation de la pression de l'eau) pendant votre absence.

COMMENT NETTOYER LE FILTRE

Nettoyage du filtre d'arrivée d'eau

- Nettoyez le filtre lorsque de l'eau fuit par l'arrivée d'eau.



Nettoyage du filtre de vidange

- Ce filtre de vidange sert à retenir les corps étrangers tels que vis, pièces, agrafes, boutons, etc.
- Si le filtre de vidange n'est pas nettoyé régulièrement (tous les 10 cycles d'utilisation), la machine pourrait présenter un problème de vidange.

ATTENTION : L'eau de vidange peut être chaude.

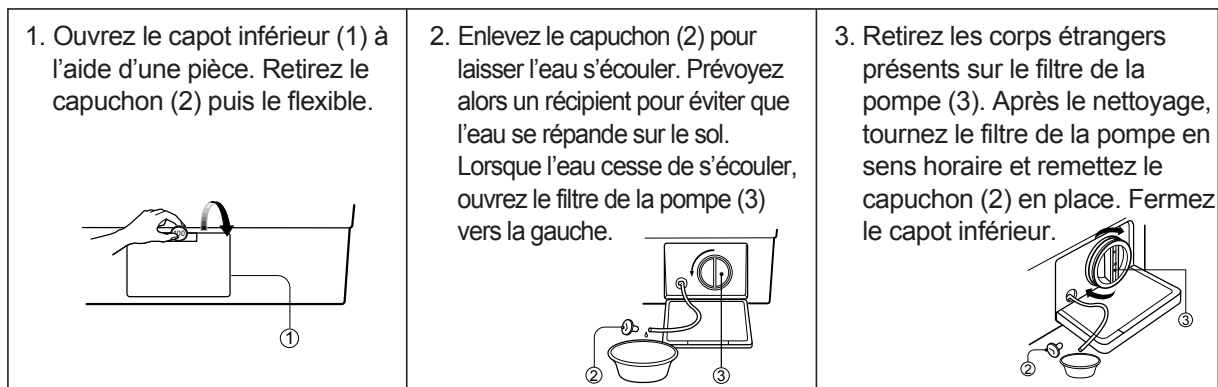

Nettoyage du bac à lessive

- *Au bout de quelques temps, la lessive et les assouplissants forment un dépôt dans le bac :
- Nettoyez-le de temps en temps à l'eau courante.
- Si nécessaire, retirez-le complètement de la machine. Pour cela, poussez la poignée vers le bas et tirez le bac.
- Pour faciliter le nettoyage, la partie supérieure du bac à assouplissant peut être retirée.

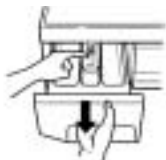

*Il se peut que de la lessive s'accumule aussi à l'intérieur de la cavité. Nettoyez cette dernière de temps en temps à l'aide d'une brosse.

*Une fois le nettoyage terminé, remettez le bac en place et exécutez un cycle de rinçage sans linge.

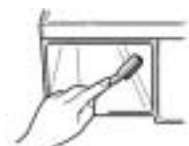

ELIMINATION DES TACHES

Pour de meilleurs résultats, le linge taché, très sale ou grasseux devra éventuellement être prélavé ou trempé. Le trempage facilite l'élimination des taches protéiniques telles que le sang, le lait ou l'herbe. Le pré-lavage aide à détacher la saleté avant le lavage.

Règles d'élimination des taches

- Pour le trempage ou le pré-lavage de linge taché, utilisez de l'eau tiède. L'eau chaude peut fixer les taches.
- La plupart des taches sont plus faciles à éliminer lorsqu'elles sont fraîches.
- Avant de traiter une quelconque tache, déterminez le type de tache, son ancienneté, le type de textile et si celui-ci est grand teint (vérifiez sur l'étiquette de lavage).
- Le lavage et le séchage peuvent fixer certaines taches.
- Démarrez à l'eau froide ou tiède. L'eau chaude peut fixer certaines taches.
- Lorsque le blanchiment est recommandé, utilisez un agent de blanchiment adapté au textile.
- Appliquez la surface tachée sur une serviette en papier ou un chiffon blanc. Appliquez le produit anti-tache au dos de la tache. Ainsi, la tache se détachera du textile au lieu de le traverser.

Guide d'élimination des taches

TACHE	METHODE D'ELIMINATION
Sang	Rincez immédiatement à l'eau FROIDE. Si la tache persiste, laissez tremper dans l'eau froide avec un produit de pré-lavage à base d'enzymes.
Chewing-gum	Appliquez un sac plastique rempli de glace pour durcir le chewing-gum. Grattez ce que vous pouvez et tamponnez avec du white-spirit.
Cacao, chocolat	Epongez à l'eau FROIDE et faites tremper dans un produit de pré-lavage à base d'enzymes. Si la saleté persiste, frottez avec un peu de lessive et rincez à l'eau froide.
Café	Epongez rapidement et rincez à l'eau FROIDE. Frottez avec un peu de lessive et lavez à la température maximum autorisée pour le textile.
Crème/lait Crème glacée	Rincez à l'eau FROIDE et lavez normalement. Si la tache persiste, tamponnez avec du white-spirit.
Déodorant	Appliquez du vinaigre blanc sur la zone tachée puis rincez à l'eau FROIDE. Tamponnez avec du white-spirit. Traitez les zones raidies avec un produit de pré-lavage à base d'enzymes.
Œuf	Faites tremper dans du produit de pré-lavage à base d'enzymes FROID, rincez et lavez normalement.
Assouplissant	Frottez la zone concernée au savon de Marseille et lavez normalement.
Taches de fruits	Traitez dès que possible en tamponnant à l'eau FROIDE. Appliquez un peu de lessive sur la tache et lavez normalement.
Herbe	Tamponnez avec du white-spirit. Frottez dans un produit de pré-lavage à base d'enzymes et lavez normalement.
Graisse et huile	Placez la zone tachée face contre un chiffon absorbant et traitez la tache sur l'envers. Tamponnez avec du white-spirit et du produit de nettoyage à sec. Lavez normalement.
Fer ou rouille	Appliquez du jus de citron, salez et placez au soleil. Lavez normalement.
Rouge à lèvres	Tamponnez avec de l'alcool dénaturé blanc et lavez normalement.
Moisissure	Lavez à l'eau TIEDE et à la lessive. Imprégnez la zone de jus de citron, séchez au soleil et lavez normalement. Si la tache persiste et si le textile le permet, utilisez un agent de blanchiment.
Boue	Brossez la boue séchée. Rincez à l'eau froide. Si la tache persiste, frottez avec un peu de lessive et lavez normalement.
Peinture à l'huile	Grattez la peinture fraîche et tamponnez avec un liquide de nettoyage à sec non inflammable. Lavez normalement.
Peinture à l'eau	Traitez tant que la tache est encore humide, rincez à l'eau TIEDE et lavez normalement.
Traces de roussi	Imbibez un chiffon d'eau oxygénée, placez-le sur la zone tachée et appliquez le fer à repasser assez chaud.

DEPISTAGE DES PANNES

La plupart des problèmes sont faciles à résoudre. Il suffit d'en connaître la cause. Avant d'appeler le service après-vente, vérifiez la liste des problèmes ci-après.

Si le mode d'erreur tel qu'IE, OE, UE s'affiche sur le panneau de commande, afin de résoudre ce problème, dans un premier temps éteignez la machine à laver et puis allumez-la en appuyant sur le bouton POWER.

Si le mode d'erreur PFE s'affiche sur le panneau de commande, afin de résoudre ce problème,

- 1) éteignez la machine à laver
- 2) allumez-la en appuyant sur le bouton POWER
- 3) Appuyez sur SPIN
- 4) Et puis appuyez sur START

PROBLEME	POINTS A VERIFIER
<ul style="list-style-type: none"> Le lave-linge ne fonctionne pas du tout. 	<ul style="list-style-type: none"> Y a-t-il une panne d'électricité ? Le cordon d'alimentation est-il relié correctement à une prise électrique ? Avez-vous appuyé sur le bouton marche/arrêt ? Avez-vous appuyé sur la touche Démarrage/pause ? Le lave-linge contient-il la quantité correcte de linge ?
<ul style="list-style-type: none"> L'alimentation en eau ne se fait pas. <p>Erreur affichée IE</p>	<ul style="list-style-type: none"> Avez-vous raccordé le flexible d'arrivée d'eau et ouvert le robinet ? Le flexible d'arrivée d'eau ou le robinet est-il gelé ? L'alimentation en eau est-elle fermée ? Le filtre du flexible d'arrivée d'eau est-il colmaté par des corps étrangers ?
<ul style="list-style-type: none"> Le lave-linge ne vidange pas <p>Erreur affichée OE</p>	<ul style="list-style-type: none"> Le flexible de vidange est-il gelé ou bloqué par de la saleté ? Le flexible de vidange est-il tordu ou déformé ? L'extrémité du flexible de vidange est-elle immergée dans l'eau ? Le filtre de vidange est-il très sale ?
<ul style="list-style-type: none"> Le lave-linge n'essore pas <p>Erreur affichée UE</p>	<ul style="list-style-type: none"> Les vêtements sont-ils regroupés sur un côté du tambour ? Le lave-linge est-il installé sur un sol irrégulier ou les vibrations sont-elles importantes ? La porte est-elle ouverte ? (le témoin «LE» s'allume alors)
<ul style="list-style-type: none"> Si la vitesse d'essorage sélectionnée est insuffisante la machine s'arrêtera pendant l'essorage. <p>Affichage d'erreur PFE</p>	<ul style="list-style-type: none"> Le filtre de la pompe de vidange est-il obstrué ? La pompe de vidange est-elle en marche ? Avez-vous utilisé la quantité appropriée de lessive ? Le tuyau de vidange est-il situé à plus d'un mètre de hauteur du sol ?
<ul style="list-style-type: none"> Vibrations, bruit excessif 	<ul style="list-style-type: none"> Le lave-linge est-il installé sur un sol irrégulier ? Tous les boulons de transport ont-ils été enlevés ?

Remarque

- Si les modes d'erreur **EB** et **ES** s'affichent à l'écran, veuillez contacter le centre de service après-vente.

Les cas suivants ne sont pas considérés comme des dysfonctionnements :

- Le couinement audible pendant l'alimentation en eau provient de la vanne d'arrivée d'eau.

CARACTERISTIQUES

MODELE	DWD-E6211/E6212/E6213/E6214	DWD-E7211/E7212/E7213
Dimensions (mm)	630 x 750 x 930 (lxPxH)	
Poids de l'unité (kg)	80(net) / 88(brut)	
Masse maximum de linge sec	Lavage : 10 kg	
Consommation d'eau standard	95 L (Coton/60°C)	
Vitesse d'essorage (tr/min)	Pas d'essorage/400/600/800/1000/1200	
Pression d'eau de service	0,03MPa ~ 0,8MPa (0,3kgf/cm ² ~ 8kgf/cm ²)	

SCHEMA DE CABLAGE

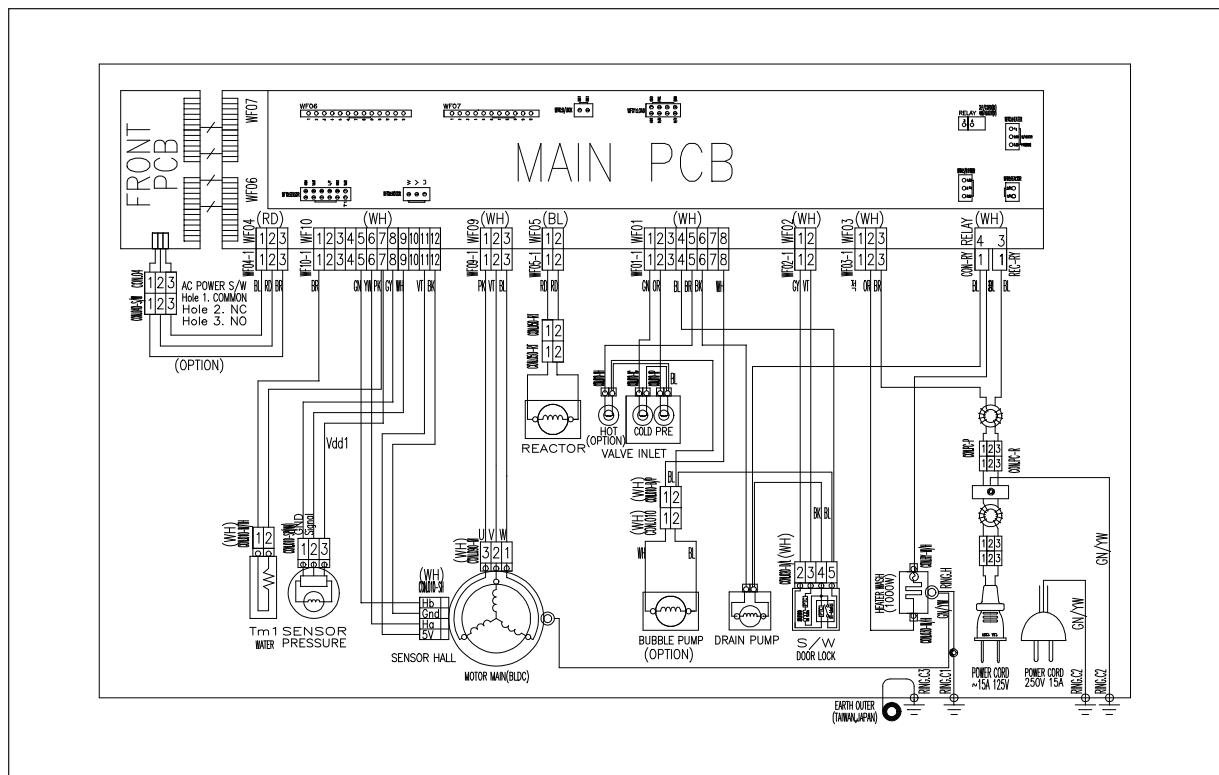

English

**Disposal of Used Electrical & Electronic Equipment**

The meaning of the symbol on the product, its accessory or packaging indicates that this product shall not be treated as household waste. Please, dispose of this equipment at your applicable collection point for the recycling of electrical & electronic equipments waste. In the European Union and Other European countries which there are separate collection systems for used electrical and electronic product. By ensuring the correct disposal of this product, you will help prevent potentially hazardous to the environment and to human health, which could otherwise be caused by unsuitable waste handling of this product. The recycling of materials will help conserve natural resources. Please do not therefore dispose of your old electrical and electronic equipment with your household waste. For more detailed information about recycling of this product, please contact your local city office, your household waste disposal service or the shop where you purchased the product.

Português

**Eliminação de Equipamento Eléctrico e Electrónico Usado**

O símbolo no aparelho, nos seus acessórios ou na embalagem indica que este aparelho não deve ser tratado como resíduos domésticos. Deixe deste aparelho no ponto de recolha de material eléctrico e electrónico para reciclagem mais perto de si. Na União Europeia e noutros países europeus existem sistemas de recolha separada para produtos eléctricos e electrónicos usados. Garantindo uma eliminação correcta deste aparelho, ajudará a evitar possíveis danos ambientais e/ou pessoais, que um incorrecto tratamento do aparelho usado poderia provocar. A reciclagem de materiais ajuda a conservar os recursos naturais. Por isso, não deite fora os aparelhos eléctricos e electrónicos junto com os seus resíduos domésticos. Para informação detalhada sobre a reciclagem deste aparelho, contacte a sua Câmara Municipal, o seu serviço de recolha de lixo ou a loja onde comprou o aparelho.

Deutsch

**Entsorgung von gebrauchten elektrischen und elektronischen Geräten (Anzuwenden in den Ländern der Europäischen Union und anderen europäischen Ländern mit einem separaten Sammelsystem für diese Geräte)**

Das Symbol auf dem Produkt oder seiner Verpackung weist darauf hin, dass dieses Produkt nicht als normaler Haushaltsabfall zu behandeln ist, sondern an einer Annahmestelle für das Recycling von elektrischen und elektronischen Geräten abgegeben werden muss. Durch Ihren Beitrag zum korrekten Entsorgen dieses Produkts schützen Sie die Umwelt und die Gesundheit Ihrer Mitmenschen. Umwelt und Gesundheit werden durch falsches Entsorgen gefährdet. Materialrecycling hilft den Verbrauch von Rohstoffen zu verringern. Weitere Informationen über das Recycling dieses Produkts erhalten Sie von Ihrer Gemeinde, den kommunalen Entsorgungsbetrieben oder dem Geschäft, in dem Sie das Produkt gekauft haben.

Nederlands

**Verwijdering van Oude Elektrische en Elektronische Apparaten (Toepasbaar in de Europese Unie en andere Europese landen met gescheiden ophaalsystemen)**

Het symbool op het product of op de verpakking wijst erop dat dit product niet als huishoudafval mag worden behandeld. Het moet echter naar een plaats worden gebracht waar elektrische en elektronische apparatuur wordt gerecycled. Als u ervoor zorgt dat dit product op de correcte manier wordt verwijderd, voorkomt u mogelijk voor mens en milieu negatieve gevolgen die zich zouden kunnen voordoen in geval van verkeerde afvalbehandeling. De recycling van materialen draagt bij tot het vrijwaren van natuurlijke bronnen. Voor meer details in verband met het recyclen van dit product, neemt u het best contact op met de gemeentelijke instanties, het bedrijf of de dienst belast met de verwijdering van huishoudafval of de winkel waar u het product hebt gekocht.

Español

**Eliminación de equipamiento eléctrico y electrónico usado**

Este símbolo en el producto, sus accesorios o embalaje indica que el producto no debe tratarse como un residuo doméstico. Deshágase de este equipamiento en su punto de recogida más cercano para el reciclaje de residuos eléctricos y electrónicos. En la Unión Europea y otros países europeos existen diferentes sistemas de recogida de productos eléctricos y electrónicos usados. Al asegurar la correcta eliminación de este producto ayudará a evitar riesgos potenciales para el medio ambiente y la salud de las personas que podrían tener lugar si el producto no se eliminara de forma adecuada. El reciclaje de materiales ayudará a conservar los recursos naturales. Por consiguiente, no elimine equipamiento eléctrico y electrónico usado junto con residuos domésticos. Para información más detallada acerca del reciclaje de este producto, póngase en contacto con su oficina municipal, el servicio de eliminación de residuos domésticos o el establecimiento donde adquirió el producto.

French

**Traitement des appareils électriques et électroniques en fin de vie (applicable dans les pays de l'union européenne et aux autres pays européens disposant de systèmes de collecte sélective).**

Ce symbole, apposé sur le produit ou sur son emballage, indique que ce produit ne doit pas être traité avec les déchets ménagers. Il doit être remis à un point de collecte approprié pour le recyclage des équipements électriques et électroniques. En s'assurant que ce produit est bien mis au rebut de manière appropriée, vous aiderez à prévenir les conséquences négatives potentielles pour l'environnement et la santé humaine. Le recyclage des matériaux aidera à conserver les ressources naturelles. Pour toute information supplémentaire au sujet du recyclage de ce produit, vous pouvez consulter votre municipalité, votre déchetterie ou le magasin où vous avez acheté le produit.



Italiano

Trattamento del dispositivo elettrico od elettronico a fine vita (Applicabile in tutti i paesi dell'Unione Europea e in quelli con sistema di raccolta differenziata)

Questo simbolo sul prodotto o sulla confezione indica che il prodotto non deve essere considerato come un normale rifiuto domestico, ma deve invece essere consegnato ad un punto di raccolta appropriato per il riciclo di apparecchi elettrici ed elettronici. Assicurandovi che questo prodotto sia smaltito correttamente, voi contribuirete a prevenire potenziali conseguenze negative per l'ambiente e per la salute che potrebbero altrimenti essere causate dal suo smaltimento inadeguato. Il riciclaggio dei materiali aiuta a conservare le risorse naturali. Per informazioni più dettagliate circa il riciclaggio di questo prodotto, potete contattare l'ufficio comunale, il servizio locale di smaltimento rifiuti oppure il negozio dove l'avete acquistato.

Česky

Likvidace použitých elektrických a elektronických zařízení

Tento symbol na výrobku, jeho příslušenství nebo obalu označuje, že s tímto výrobkem nesmí být zacházeno jako s domovním odpadem. Výrobek zlikvidujte jeho předáním na sběrné místo pro recyklaci elektrických a elektronických zařízení. V zemích evropské unie a jiných evropských zemích existují samostatné sběrné systémy pro shromažďování použitých elektrických a elektronických výrobků. Zajištěním jejich správné likvidace pomůžete prevenci vzniku potenciálních rizik pro životní prostředí a lidské zdraví, která by mohla vzniknout nesprávným zacházením s odpady. Recyklace odpadových materiálů napomáhá udržení přírodních zdrojů surovin - z uvedeného důvodu nelikvidujte prosím vaše stará elektrická a elektronická zařízení s domovním odpadem. Pro získání podrobných informací k recyklaci tohoto výrobku kontaktujte prosím pracovníka ochrany životního prostředí místního (městského nebo obvodního) úřadu, pracovníky sběrného dvora nebo zaměstnance prodejny, ve které jste výrobek zakoupili.

Poland

Utylizacja niepotrzebnego sprzętu elektrycznego i elektronicznego

Taki symbol na produkcie lub na jego opakowaniu oznacza, że produkt nie może być traktowany jako odpad komunalny, lecz powinien być dostarczony do odpowiedniego punktu zbiórki sprzętu elektrycznego i elektronicznego, w celu przerobu i odzysku odpadów. W krajach Unii Europejskiej i w pozostałych krajach europejskich są odrębne systemy segregacji odpadów przeznaczone do utylizacji sprzętu elektrycznego i elektronicznego.

Przez takie pro ekologiczne zachowanie zapobiegają Państwo potencjalnym negatywnym wpływom na środowisko naturalne oraz na zdrowie ludzi, jakie mogłyby wystąpić w przypadku niewłaściwego procesu składowania tego produktu. Przez zagospodarowanie materiałów oszczędzamy również surowce naturalne. Aby uzyskać bardziej szczegółowe informacje na temat przerobu i odzysku materiałów elektronicznych z tego produktu, proszę skontaktować się z urzędem miasta lub gminy, lokalnym zakładem utylizacji sprzętu elektrycznego i elektronicznego lub ze sklepem, w którym produkt został zakupiony.

Slovensky

Likvidácia použitých elektrických a elektronických zariadení

Tento symbol na výrobku, jeho príslušenstve alebo obale označuje, že sa s týmto výrobkom nesmie zaobchádzať ako s domovým odpadom. Výrobok zlikvidujte jeho odovzdaním na zbernom mieste pre recykláciu elektrických a elektronických zariadení. V krajinách európskej únie a v iných európskych krajinách existujú samostatné zberné systémy pre zhromažďovanie použitých elektrických a elektronických výrobkov. Zaistením ich správnej likvidácie pomôžete prevencii vzniku potenciálnych rizík pre životné prostredie a ľudské zdravie, ktoré by mohli vzniknúť nesprávnym zaobchádzaním s odpadmi. Recyklácia odpadových materiálov napomáha udržaniu prírodných zdrojov surovín - z uvedeného dôvodu nelikvidujte prosím vaše staré elektrické a elektronické zariadenia s domovým odpadom.

Pre získanie potrebných informácií k recyklácii tohto výrobku kontaktujte prosím pracovníka ochrany životného prostredia miestneho (mestského či obvodného) úradu, pracovníkov zberného dvora alebo zamestnancov predajne, v ktorej ste výrobok zakúpili.

Magyar

Feleslegessé vált elektromos és elektronikus készülékek hulladékként való eltávolítása (Használható az Európai Unió és egyéb európai országok szelektív hulladékgyűjtési rendszereiben)

Ez a szimbólum a készüléken vagy a csomagolásán azt jelzi, hogy a terméket ne kezelje háztartási hulladékként. Kérjük, hogy az elektromos és elektronikai hulladék gyűjtésére kijelölt gyűjtőhelyen adja le. A feleslegessé vált termékének helyes kezelésével segít megelőzni a környezeti és az emberi egészség károsodását, mely bekövetkezhetne, ha nem követi a hulladék kezelés helyes módját. Az anyagok újrahasznosítása segít a természeti erőforrások megőrzésében. A termék újrahasznosítása érdekében további információért forduljon a lakóhelyén az illetékesekhez, a helyi hulladékgyűjtő szolgáltatóhoz vagy ahhoz az üzlethez, ahol a terméket megvásárolta.

Slovensko

Oddaja stare električne in elektronske opreme (veljavno v evropski uniji in ostalih evropskih državah s sistemom zbiranja ločenih odpadkov)

Če se na izdelku ali a njegovi embalaži nahaja ta simbol, pomeni, da z izdelkom ne smete ravnati enako kot z drugimi gospodinjskimi odpadki. Morate ga oddati na ustrezno zbirno mesto za recikliranje električne in elektronske opreme. S pravilno oddajo tega izdelka boste pomagali preprečiti negativne posledice na okolje in zdravje ljudi, do katerih bi prišlo v primeru neustreznega ravnanja ob odstranitvi tega izdelka. Recikliranje materiala bo pripomoglo k ohranjanju naravnih virov. Podrobnejše informacije o recikliranju tega izdelka lahko dobite pri lokalni mestni upravi, službi oddajanja gospodinjskih odpadkov ali v trgovini, kjer ste izdelek kupili. Odpadno električno in elektronsko opremo lahko oddate brezplačno tudi distributerju neposredno ob dobavi električne oz. elektronske opreme.





Svenska



Omhändertagande av gamla elektriska och elektroniska produkter (Användbar i den Europeiska Unionen och andra Europeiska länder med separata insamlingsystem)

Symbolen på produkten eller emballaget anger att produkten inte får hanteras som hushållsavfall. Den skall i stället lämnas in på uppsamlingsplats för återvinning av el- och elektronikkomponenter. Genom att säkerställa att produkten hanteras på rätt sätt bidrar du till att förebygga eventuellt negativa miljöoch hälsoeffekter som kan uppstå om produkten kasseras som vanligt avfall. Återvinning av material hjälper till att bibehålla naturens resurser. För ytterligare om återvinning bör du kontakta lokala myndigheter eller sophämtningstjänst eller affären där du köpte varan.

Dansk



Håndtering af udtjente elektriske og elektroniske produkter (Gælder for den Europæiske Union og andre europæiske lande med separate indsamlingssystemer)

Dette symbol på produktet eller emballagen angiver, at produktet ikke må behandles som husholdningsaffald. Det skal i stedet indleveres på en deponeringsplads specielt indrettet til modtagelse og oparbejdning af elektriske og elektroniske produkter. Ved at sikre at produktet bortskaffes korrekt, forebygges de eventuelle negative miljø- og sundhedsskadelige påvirkninger, som en ukorrekt affaldshåndtering af produktet kan forårsage. Genindvinding af materialer vil medvirke til at bevare naturens ressourcer. Yderligere information om genindvindingen af dette produkt kan fås hos myndighederne, det lokale renovationselskab eller butikken, hvor produktet blev købt.

Norsk



Avhending av gamle elektriske og elektroniske apparater (gjelder i den Europeiske Unionen og andre europeiske land med separat innsamlingssystem)

Dette symbolet på produktet eller innpakningen indikerer at dette produktet ikke må håndteres som husholdningsavfall. I stedet skal det leveres inn til spesielt innsamlingspunkt for gjenvinning av det elektriske og elektroniske utstyret. Ved å sørge for at dette produktet avhendes på korrekt måte, vil du hjelpe til med å forhindre potensielle negative påvirkninger på miljøet og helse, som ellers kan være resultatet av feilaktig avfallshåndtering av dette produktet. Gjenvinning av disse materialene vil hjelpe til med å ta vare på våre naturressurser. For mer informasjon om gjenvinning av dette produktet, kan du kontakte lokale myndigheter.

Suomi



Käytöstä poistetun sähkö-ja elektroniikkalaitteen hävitys (Euroopan Unioni ja muiden Euroopan maiden keräysjärjestelmät)

Symboli, joka on merkitty Tuotteeseen tai sen pakkaukseen, osoittaa, että tätä tuotetta ei saa käsitellä talousjätteenä. Tuote on sen sijaan luovutettava sopivaan sähkö-ja elektroniikkalaitteiden kierrätyksestä huolehtivaan keräyspisteeseen. Tämän tuotteen asianmukaisen hävittämisen varmistamisella autetaan estämään sen mahdolliset ympäristöön ja terveyteen kohdistuvat haittavaikutukset, joita voi aiheutua muussa tapauksessa tämän tuotteen epäasianmukaisesta jätekäsittelystä. Materiaalien kierrätys säästää luonnonvaroja. Tarkempia tietoja tämän tuotteen kierrättämisestä saa paikallisesta kunnantoinmistosta.

