

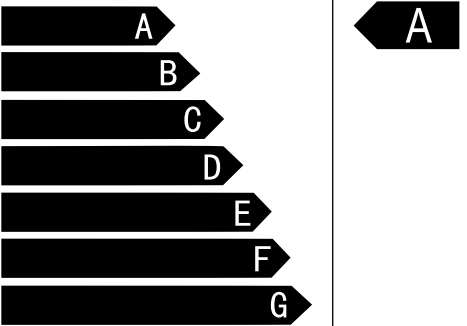

ETIQUETTE ENERGETIQUE

Energie		Lave-linge
Fabricant	 Continental Edison	
Modèle	LL102FMA	
Economie		
Peu économe		
Consommation d'énergie <small>(Sur la base des résultats obtenus pour le cycle blanc 60°C dans des conditions d'essai normalisées)</small> <small>La consommation réelle dépend des conditions d'utilisation de l'appareil</small>	1.47	
Efficacité de lavage <small>A: Plus élevé G: Plus faible</small>	A B C D E F G	
Efficacité d'essorage <small>A: Plus élevé G: Plus faible</small> Vitesse d'essorage (trs/mn)	A B C D E F G 1200	
Capacité (blanc) kg	10	
Consommation d'eau l	7	
Bruit (dB(A) re 1 pW)	60 65	
Une fiche d'information détaillée figure dans la brochure		
Norme EN 60456 Directive 95/12/CE relative à l'étiquetage des lave-linge		
		



Continental Edison

Notice d'Utilisation

Lave-Linge

LL102FMA

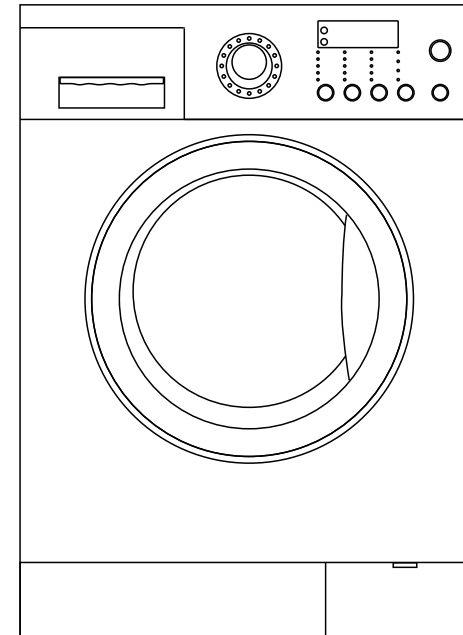

TABLE DES MATIERES

Mesures de Sécurité.....	1
Avant d'utiliser l'appareil	1
Consignes de sécurité.....	1
Attention à l'électricité	2
Installation du Lave-Linge	2
Désemballage du Lave-Linge	2
Vue d'ensemble du lave-linge	2
Bien choisir l'emplacement.....	2
Réglage des pieds de mise à niveau	3
Enlèvement des boulons utilisés pour l'expédition	3
Branchement du flexible d'alimentation en eau	3
Mise en place du tuyau de vidange.....	3
Lavage d'une Charge de Linge	4
Vue d'ensemble du panneau de commande.....	4
Introduction du produit de lavage dans le lave-linge :	5
Conseils et suggestions de lavage	5
Entretien du Lave-Linge.....	6
Reparation d'un lave-linge gelé	6
Nettoyage de l'extérieur.....	6
Nettoyage du filtre à débris.....	6
Nettoyage du filtre du flexible d'eau	7
Diagnostic de Pannes	7
Problèmes et solutions.....	7
Remarques importantes et caractéristiques	8
Attention.....	8
Caractéristiques	9

Caractéristiques

Modèle	LL102FMA
Capacité nominale	10.0kg
Tension nominale	220-240V~
Fréquence nominale	50Hz
Fréquence nominale	1950W
Pression d'eau	0.05MPa-1MPa
Vitesse maximale (tours/min.)	1200
Dimensions (mm)	600*640*850
Poids net	70kg
Degré de protection contre l'humidité	IPX4

REMARQUE : D'autres caractéristiques se trouvent sur la plaque signalétique.



Ce logo apposé sur le produit signifie qu'il s'agit d'un appareil dont le traitement en tant que déchet rentre dans le cadre de la directive 2002/96/CE du 27 janvier 2003, relative aux déchets d'équipements électriques et électroniques (DEEE).

La présence de substances dangereuses dans les équipements électriques et électroniques peut avoir des effets potentiels sur l'environnement et la santé humaine dans le cycle de retraitement de ce produit.

Ainsi, lors de la fin de vie de cet appareil, celui-ci ne doit pas être débarrassé avec les déchets municipaux non triés.

En tant que consommateur final, votre rôle est primordial dans le cycle de réutilisation, de recyclage et les autres formes de valorisation de cet équipement électrique et électronique. Des systèmes de reprise et de collecte sont mis à votre disposition par les collectivités locales (déchetteries) et les distributeurs.

Vous avez l'obligation d'utiliser les systèmes de collecte sélective mise à votre disposition.

Importé par CONTINENTAL EDISON 20 rue du Moulin 45220 Saint Germain des Près

Le lave-linge vibre ou fait trop de bruit

- * Assurez vous que le lave-linge est sur une surface plane et horizontale. Si la surface n'est plane et horizontale, réglez les pieds du lave-linge pour que l'appareil soit à niveau (voir page 2).
- * Assurez vous que les boulons utilisés pour l'expédition ont bien été enlevés (voir page 3).
- * Assurez vous que le lave-linge ne touche pas d'autre objet.
- * Assurez vous que la charge de linge est équilibrée.

Le lave-linge ne se vidange pas et/ou n'essore pas.

- * Assurez vous que le tuyau de vidange n'est pas écrasé ou plié.
- * Assurez vous que le filtre du flexible d'alimentation n'est pas bouché (voir page 7).

Erreur affichée	Solution	
E01	* Fermez la porte	
E02	* Assurez vous que le robinet d'arrivée d'eau est ouvert. * Vérifiez la pression d'eau. * Assurez vous que le flexible d'alimentation en eau n'est pas gelé. * Assurez vous que le flexible d'alimentation en eau n'est pas plié. * Assurez vous que le filtre du flexible d'alimentation en eau n'est pas bouché. * Vérifiez que l'extrémité du tuyau de vidange n'est pas trop basse.	
E03	* Nettoyez le filtre à débris. * Assurez vous que le tuyau de vidange est installé correctement.	
E04	* L'eau déborde. Cela peut disparaître automatiquement, sinon fermer le robinet d'eau, débrancher l'appareil, et appeler un professionnel.	
E05 E06	* Défaut du moteur.	Débrancher l'appareil, faire appel à des Professionnels.
E07 E08	* Défaut du chauffage ou de la sonde de température.	

Avant de contacter le service après ventes :

1. Essayez de résoudre le problème (Voir le « Diagnostic des Pannes » sur cette page).
2. Redémarrez le programme pour voir si vous avez toujours le même défaut.
3. Si c'est le cas, appelez le service après ventes et expliquez le problème.

Remarques importantes et caractéristiques

Attention

1. Ne mettez pas d'articles lourds, des ustensiles de chauffage ou autres sur le lave-linge pour que le panneau du haut et les composants en plastique ne se déforment pas.
2. Ne lavez pas des articles contenant du caoutchouc ou un matériau susceptible d'être élastique avec de l'eau chaude.
3. Avant de mettre le lave-linge en marche, les fermetures à glissière doivent être fermées et divers articles comme les crochets/agraves et les chaussettes devraient être placés dans un filet/sac de lavage pour qu'ils ne se glissent pas entre la cuve et le panier.
4. Pendant le programme, n'ouvrez pas l'appareil/le tiroir à débrancher pour éviter que l'eau gicle ou déborde.
5. L'appareil a un système de verrouillage automatique, la porte peut être ouverte 2-3 minutes après un lavage. N'ouvrez pas la porte si vous voyez que le niveau d'eau est au dessus du bas de la porte vitrée.
6. Après un lavage, le robinet d'eau doit être fermé pour éviter toute fuite. La prise doit être débranchée et le pourtour en caoutchouc doit être nettoyé pour qu'il ne moisisse pas.
7. Lorsque vous n'utilisez pas le lave-linge, la porte doit restée entrouverte pour faciliter l'aération. Et ne mettez pas de sac plastique sur l'appareil.
8. Veuillez utiliser les nouveaux flexibles/tuyaux livrés avec l'appareil. Ne réutilisez pas les anciens, provenant d'appareils précédents.

Mesures de Sécurité

Nous vous remercions pour l'achat de ce lave-linge. Ces instructions contiennent des informations importantes sur l'installation, l'utilisation de cet appareil et les soins à prendre. Veuillez prendre le temps de lire ces instructions pour pouvoir tirer le plus de profit possible des caractéristiques de ce lave-linge et l'apprécier pendant de nombreuses années.

« Ce produit est conforme aux exigences imposées par les directives 2006/95/CE (abrogeant la directive 73/23/CEE modifiée par la directive 93/68/CEE) et 2004/108/CE (abrogeant la directive 89/336/CEE) »

Le produit doit être installé en respectant les règles nationales d'installation
La prise de l'installation doit toujours être munie d'un raccordement à la terre. Si l'alimentation en courant n'est pas connectée à la terre ; vous ne devez pas connecter l'appareil »

Avant d'utiliser l'appareil

- * Les matériaux d'emballage peuvent être dangereux pour les enfants ; veuillez garder tous les matériaux d'emballage (en plastiques, polystyrène, etc.) hors de portée des enfants.
- * L'appareil est conçu pour un usage uniquement intérieur et domestique.
- * Veuillez vous assurer que les branchements eau et électricité sont effectués par des techniciens qualifiés, qui respectent les instructions du fabricant (voir « Installation du Lave-Linge », page 2) et les réglementations locales en matière de sécurité.
- * Tous les boulons/chevilles utilisés pour l'emballage et l'expédition doivent être enlevés avant d'utiliser l'appareil. L'appareil pourrait être endommagé s'ils ne sont pas enlevés. Voir « Enlever les boulons utilisés pour l'expédition », page 3.
- * Avant de laver du linge pour la première fois, il faut que l'appareil fasse un cycle complet à vide.

Consignes de sécurité

- * Avant tout entretien ou nettoyage, éteignez l'appareil et débranchez la prise électrique.
- * Assurez-vous que les poches de tous les vêtements à laver sont vides. Des objets durs ou pointus, comme des pièces, des épingles de sûreté, des clous, des vis ou des pierres, peuvent causer des dommages importants à l'appareil.
- * Veuillez toujours débrancher l'appareil et couper l'arrivée d'eau, après utilisation.
- * Avant d'ouvrir la porte de l'appareil, vérifiez qu'il n'y a plus d'eau. N'ouvrez pas la porte si vous voyez qu'il reste de l'eau.
- * Des animaux et des petits enfants peuvent grimper dans l'appareil. Vérifiez l'appareil chaque fois que vous voulez l'utiliser.
- * La porte vitrée est très chaude pendant le cycle de lavage. Maintenez les enfants loin de l'appareil quand il marche.
- * N'essayez pas de réparer l'appareil vous-même. Toute réparation par du personnel non expérimenté ou non qualifié peut provoquer des blessures et/ou rendre nécessaire des réparations plus importantes.
- * Si le cordon d'alimentation est endommagé, il doit être remplacé par le fabricant, son agent de service ou par quelqu'un tout aussi qualifié pour éviter tout risque.
- * Il faut utiliser les nouveaux tuyaux livrés avec l'appareil, les anciens tuyaux ne devant pas être réutilisés.
- * Cet appareil ne doit être dépanné que par un centre autorisé, et seules des pièces de rechange d'origine doivent être utilisées.
- * Cet appareil ne doit pas être utilisé par quelqu'un (y compris un enfant) ayant des capacités physiques, sensorielles ou mentales réduites, ou qui n'a pas l'expérience et les connaissances, à moins que quelqu'un, responsable de sa sécurité, le supervise ou lui ait donné les instructions nécessaires, au sujet de l'utilisation de l'appareil.
- * Les enfants doivent être supervisés pour s'assurer qu'ils ne jouent pas avec l'appareil.

« Ce produit est conforme aux exigences imposées par les directives 2006/95/CE (abrogeant la directive 73/23/CEE modifiée par la directive 93/68/CEE) et 2004/108/CE (abrogeant la directive 89/336/CEE) »

« Si le produit comporte des ouvertures de ventilation à sa base, celles-ci ne doivent pas être obstruées par un tapis, ni quoi que ce soit d'autre »
 "L'appareil doit être connecté à l'alimentation en eau par l'intermédiaire d'un nouveau set de raccordement ; l'ancien set de raccordement ne doit pas être utilisé »
 « Pression minimum : 0.05MPa
 Pression maximum : 1MPa »

Attention à l'électricité

Pour minimiser les risques d'incendie, de commotion électrique et de toute autre blessure, veuillez garder ces mesures de sécurité à l'esprit.

* Faites fonctionner l'appareil uniquement avec le type de courant électrique, indiqué sur plaque signalétique. Si vous n'êtes pas sûr du type de courant que vous avez chez vous, demandez à votre magasin d'électroménagers ou fournisseur d'énergie.

* Utilisez uniquement une prise reliée à la terre.

* Protégez le cordon d'alimentation. Les cordons d'alimentation doivent être placés de sorte qu'il est peu probable qu'on marche dessus ou qu'ils soient sous ou contre des éléments qui les coincent. Prêtez une attention particulière aux cordons au niveau des branchements, des prises de courant et là où ils sortent de l'appareil.

* Ne surchargez pas la prise murale ou les rallonges. Une surcharge peut provoquer un incendie ou des décharges électriques.

Installation du Lave-Linge

Désemballage du Lave-Linge

Désemballez votre lave-linge et vérifiez qu'il n'a pas été endommagé pendant l'expédition. Assurez-vous aussi que vous avez reçu tous les éléments indiqués ci-dessous. Si le lave-linge a été endommagé pendant l'expédition ou si vous n'avez pas tous les éléments, contactez votre le distributeur de votre lave-linge immédiatement.

Vue d'ensemble du lave-linge

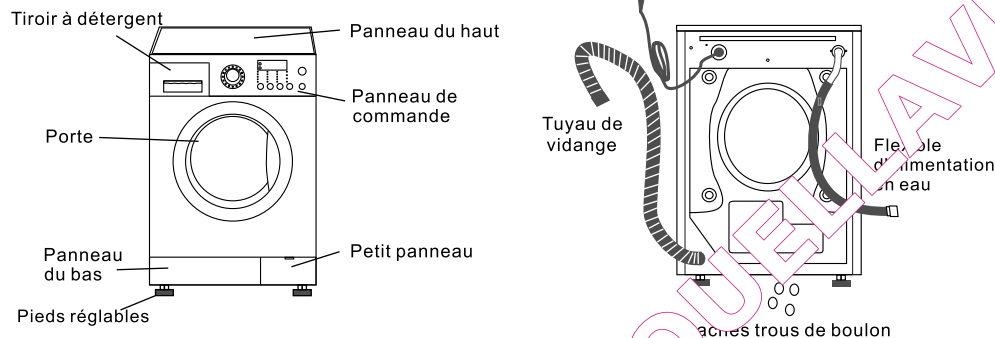

Bien choisir l'emplacement

Avant d'installer le lave-linge, choisissez un emplacement ayant les caractéristiques suivantes :

- * Une surface dure, plane et horizontale (si la surface est irrégulière, voir « Réglage des Pieds de Mise à Niveau », ci-dessous)
- * Non exposé directement à la lumière du soleil.
- * Avec une ventilation adéquate
- * La température de la pièce ne doit pas tomber au dessous de 0° C.
- * Loin de sources de chaleur de charbon ou de gaz, en particulier.

Assurez-vous que le cordon d'alimentation n'est pas coincé sous le lave-linge.

Les prises d'air de ventilation ne doivent pas être obstruées par la moquette lorsque le lave-linge est installé sur un sol recouvert d'une moquette.

Nettoyez le filtre à débris 2 ou 3 fois par an.

1. Enlevez le petit panneau à l'avant en bas du lave-linge.
2. Dévissez le filtre et sortez-le.
3. Otez les poussières et autres matériaux du filtre. Assurez-vous que l'hélice de la pompe de vidange derrière le filtre n'est pas bloquée. Remplacez le filtre.
4. Remplacez le petit panneau.

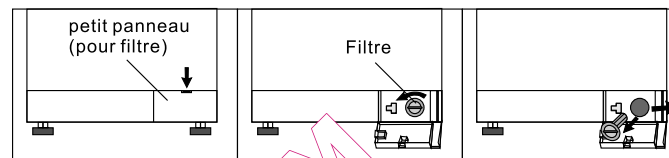

Nettoyage du filtre du flexible d'eau

Il vous faut nettoyer le filtre du flexible d'eau au moins une fois par an.

Pour cela :

1. Fermez l'arrivée d'eau au lave-linge.
2. Dévissez le flexible à l'arrière du lave-linge
3. Avec des pinces, tirez doucement le filtre de l'extrémité du robinet de remplissage et rincez le sous l'eau jusqu'à ce qu'il soit propre. Nettoyez également l'intérieur et l'extérieur du raccord du flexible.
4. Remettez le filtre à sa place.
5. Revissez le flexible à l'arrière du lave-linge.
6. Ouvrez le robinet et assurez-vous que les connexions sont étanches.

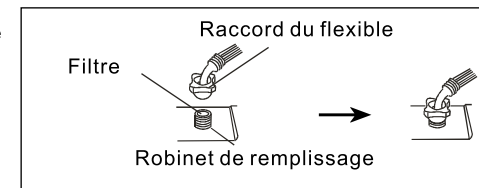

Diagnostic de Pannes

Problèmes et solutions

Le lave-linge ne démarre pas

- * Assurez-vous que la porte est bien fermée.
- * Assurez-vous que le lave-linge est branché.
- * Assurez-vous que le robinet d'arrivée d'eau est ouvert.
- * N'oubliez pas d'appuyer sur le bouton Démarrage/Pause.

Il n'y a pas d'eau ou la quantité d'eau est insuffisante

- * Assurez-vous que le robinet d'arrivée d'eau est ouvert.
- * Assurez-vous que le flexible d'alimentation en eau n'est pas gelé.
- * Assurez-vous que le flexible d'alimentation en eau n'est pas plié.
- * Assurez-vous que le filtre du flexible d'alimentation en eau n'est pas bouché.

Il reste du détergent dans le tiroir à détergent une fois le programme de lavage terminé

- * Assurez-vous que la pression d'eau est suffisante pendant que le lave-linge marche.
- * Placez les détergents au milieu du tiroir à détergent (loin des bords extérieurs).

Sécurisez tout ce qui se ferme ou s'attache :

Fermez les fermetures à glissière, et attachez/boutonnez les boutons ou crochets ; les courroies doivent ou rubans mobiles être attachés ensemble

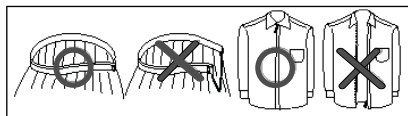

Déterminez la capacité de charge :

Ne surchargez pas le lave-linge, car votre linge pourrait ne pas être bien lavé.

Utilisez le tableau ci-dessous pour déterminer la capacité de charge pour le type de linge que vous lavez.

Programme	Charge recommandée	100%
	Charge nominale	
Coton		
-sale	100 %	
-très sale	90 %	
Synthétique	60 %	
Très doux	40 %	
Laine	30 %	
Rapide	30 %	
Eco	50 %	

Conseils relatifs au détergent :

Le type de détergent que vous devez utiliser dépend du type de tissu (articles en coton, synthétique, délicats), de la couleur, de la température de lavage, du degré et du type de salissure. Utilisez toujours un détergent qui ne mousse pas beaucoup, conçu pour les lave-linge automatiques. Lorsque vous déterminez la quantité de détergent, il faut tenir compte des recommandations du fabricant de détergent, qui sont sur l'emballage, ainsi que du poids et du type de linge, du facteur d'encrassement et de la dureté de l'eau dans votre région.

Remarque :

Gardez les détergents et les additifs dans un lieu sûr et sec, hors de portée des enfants

Entretien du Lave-Linge

Reparation d'un lave-linge gelé

Si la température tombe au dessous de la température de congélation et que le lave-linge a gelé :

1. Débranchez le Lave-Linge.
2. Versez de l'eau tiède sur le robinet d'alimentation pour rendre souple le flexible d'alimentation en eau.
3. Enlevez le flexible d'alimentation en eau et trempez le dans de l'eau tiède.
4. Versez de l'eau tiède dans le tambour du lave-linge et laissez la 10 minutes.
5. Reconnectez le flexible d'alimentation en eau au robinet d'eau et vérifiez que tout est normal du côté de l'arrivée d'eau et de la vidange.

Nettoyage de l'extérieur

1. Nettoyez la surface du lave-linge, y compris le panneau de commande, avec un chiffon doux et des détergents ménagers non abrasifs.
2. Utilisez un chiffon doux pour sécher la surface.
3. Ne versez pas d'eau sur le lave-linge.

Nettoyage du filtre à débris

Réglage des pieds de mise à niveau

Si le sol est irrégulier, réglez les pieds (sans insérer des morceaux de bois ou d'autres objets sous les pieds) :

1. Desserrez les vis du pied en les tournant avec la main jusqu'à ce qu'ils soient à la hauteur désirée.

2. Serrez l'écrou de blocage en le tournant avec une clé.

* Placez le lave-linge sur une surface plate, solide. Si le lave-linge se trouve sur une surface irrégulière ou qui n'est pas dure, attendez vous à du bruit et des vibrations.

(Un angle de seulement 1 degré au maximum est autorisé).

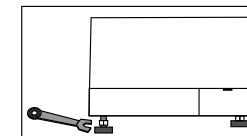

Enlèvement des boulons utilisés pour l'expédition

Avant d'utiliser le lave-linge, vous faut enlever tous les boulons utilisés pour l'expédition, se trouvant à l'arrière de l'appareil. Pour enlever les boulons :

1. Desserrez tous les boulons avec une clé avant de les enlever.
2. Prenez chaque tête de boulon et tirez la à travers la partie large du trou. Répétez pour chaque boulon.
3. Couvrez les trous avec les caches en plastique fournis.

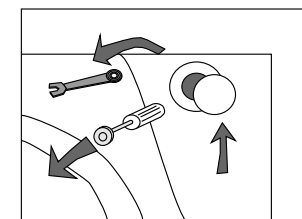

Branchement du flexible d'alimentation en eau

Le flexible d'alimentation en eau doit être connecté au lave-linge d'un côté et à un robinet d'eau de l'autre. N'étirez pas le flexible d'alimentation.

Si le flexible est trop court et vous ne voulez pas déplacer le robinet d'eau, remplacez le par un tuyau haute pression, plus long.

Pour connecter le flexible d'alimentation en eau :

1. Prenez le raccord en L du flexible d'alimentation en eau froide et connectez le à l'entrée d'eau froide à l'arrière de l'appareil. Serrez manuellement.

2. Connectez l'autre bout du flexible d'alimentation en eau froide au robinet d'eau froide de votre évier et serrez manuellement. Si nécessaire, vous pouvez repositionner le flexible d'alimentation en desserrant le raccord en L, en tournant le tuyau et en resserrant.

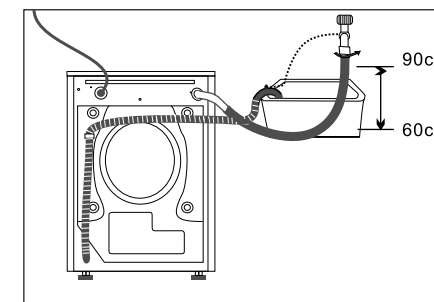

Mise en place du tuyau de vidange

L'extrémité du tuyau de vidange peut être positionnée de trois façons différentes :

Sur le bord d'un évier

Le tuyau de vidange doit être à une hauteur de 60 à 90 cm.

Pour que l'extrémité du tuyau de vidange reste courbée, utilisez le guide-tuyau en plastique qui est livré.

Sécurisez le guide à la paroi avec un crochet ou au robinet avec de la corde/ficelle pour empêcher le tuyau de bouger.

Dans un branchement au conduit d'évacuation d'un évier

Le branchement au conduit d'évacuation doit être au dessus du siphon de l'évier de sorte que l'extrémité du tuyau est au moins à 60 cm au dessus du sol.

Dans un conduit d'évacuation

Nous recommandons un conduit vertical de 65 cm (d'au moins 60 cm, mais pas plus de 90 cm).

Lavage d'une Charge de Linge

Vue d'ensemble du panneau de commande

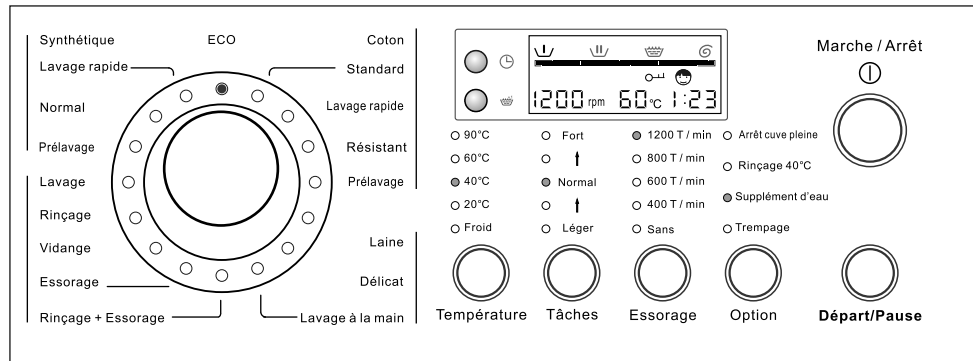

1. Sélection du Programme

Le bouton peut être tourné d'un côté comme de l'autre pour choisir le programme de lavage. Le déroulement du programme est contrôlé par ordinateur. Si nécessaire, choisissez un nouveau programme lorsque le lave-linge est en 'pause'.

Programme	Type de lavage
Coton	Cotons, draps de lit, nappes, sous-vêtements, serviettes, chemises, etc., moyennement ou très sales.
Synthétique	Cotons, draps de lit, nappes, sous-vêtements, serviettes, chemises, etc., peu sales.
Délicat	Rideaux, habits, jupes, chemises et chemisiers délicats
Laine	Laine lavable à la machine seulement, avec étiquette pure laine vierge
Rapide	peu sale ou chemisiers en lin, chemises, tissu éponge de couleur sombre, articles de couleur en lin, jeans, etc.
Eco	Lavage économique avec moins d'eau et consommant moins d'énergie.

2. Bouton de mise en marche

Appuyez une fois pour mettre le lave-linge en marche, appuyez à nouveau pour l'éteindre.

3. Bouton Démarrage/Pause

Après avoir choisi le programme, appuyez sur ce bouton, vous pouvez faire passer l'appareil du statut attente au statut actif. Ce n'est pas le bouton de mise en marche et il ne peut pas éteindre l'appareil. Il peut démarrer ou annuler un programme.

4. Boutons supplémentaires :

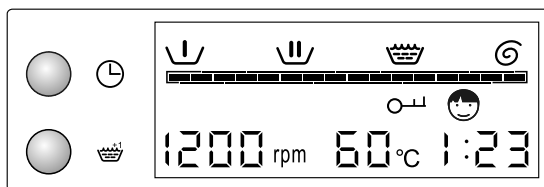

Bouton de démarrage différé : Appuyez pour choisir de combien de temps vous voulez différer le démarrage (unité : heure), puis appuyez sur le bouton 'Démarrage'. L'appareil démarrera automatiquement une fois ce laps de temps écoulé.

Rinçage supplémentaire : Cycle de rinçage supplémentaire.



Indication : Prélavage / Lavage / Rinçage / Essorage

Bouton Température : Appuyez sur ce bouton pour choisir la température de lavage désirée pour le programme choisi.

Bouton 'Tâches' : Choisissez l'option en fonction du degré de salissure du linge.

Bouton Vitesse : Appuyez sur ce bouton pour sélectionner la vitesse d'essorage désirée.

Bouton Option : Quatre fonctions peuvent être choisies. 'Trempage, Supplément d'eau, Rinçage à 40°C, Arrêt cuve pleine'.



Fonction Verrouillage Enfants

- Si vous appuyez sur le bouton "Verrouillage Enfants" (bouton Démarrage/Pause) pendant plus de 4 sec pendant une pause, cette fonction est sélectionnée.

- Lorsque cette fonction est sélectionnée, il est impossible de changer quoi que ce soit avant la fin du lavage. Appuyez sur le bouton "Verrouillage Enfants" (bouton Démarrage/Pause) pendant plus de 4 sec pour annuler cette fonction.

Introduction du produit de lavage dans le lave-linge :

1. Tirez le tiroir à détergent.
2. Ajoutez le détergent dans le compartiment II.
3. Ajoutez l'assouplissant dans le compartiment * (si vous le désirez).
4. Ajoutez le détergent de prélavage dans le compartiment I (si vous le désirez).

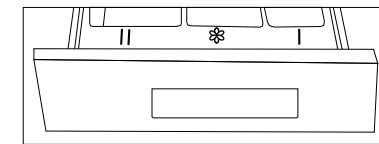

Conseils et suggestions de lavage

Comment trier votre linge ?

Triez votre linge d'après les caractéristiques suivantes :

- * Le type de tissu, le symbole sur l'étiquette d'entretien : Triez en fonction du type de tissu : cotons, fibres mixtes, synthétiques, soies, laines et rayonne.
- * Couleur : Séparez le blanc de la couleur. Lavez les nouveaux articles de couleur séparément.
- * Taille : En mettant des articles de différentes tailles dans la même charge, vous améliorez le lavage.
- * Sensibilité : Lavez les articles délicats séparément, en utilisant le programme de lavage Délicat pour les articles en pure laine vierge, en soie et les rideaux. Vérifiez les étiquettes sur les articles que vous lavez ou référez vous au tableau d'entretien des tissus en annexe.

Videz les poches :

Les pièces, épingles de sûreté et articles similaires peuvent endommager le linge, le tambour du lave-linge et le réservoir d'eau.

