

FR

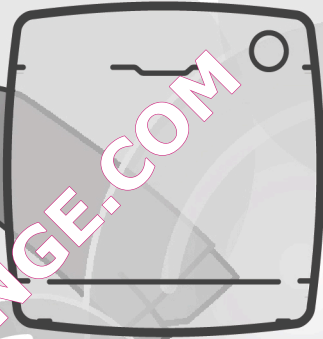
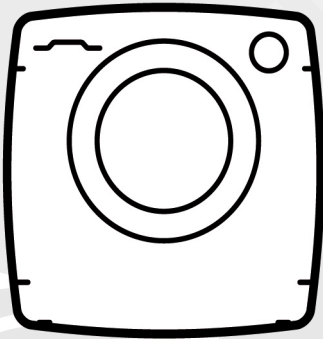
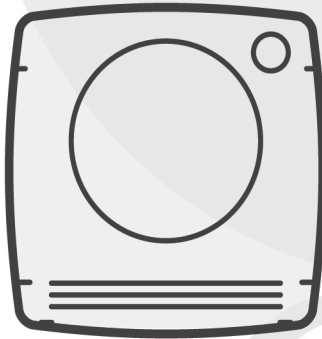

QUELLAVELINGE.COM

CANDY

C A N D O

Merci d'avoir choisi une machine à laver **Candy**. Nous sommes certains qu'elle vous donnera entière satisfaction et prendra soin de votre linge, même délicat, jour après jour.

Vous pouvez enregistrer votre produit sur **www.registercandy.com** pour accéder plus rapidement à des services supplémentaires réservés à nos clients les plus fidèles.

Lisez attentivement ce manuel pour une utilisation de votre produit en toute sécurité et bénéficier de conseils pratiques pour l'entretenir efficacement.



Nous vous recommandons de toujours garder ce manuel à portée de main et dans de bonnes conditions afin qu'il puisse également servir aux éventuels futurs propriétaires.

Cette machine est livrée avec un certificat de garantie qui permet de contacter gratuitement l'assistance technique. Veuillez garder votre ticket de contact et le mettre dans un endroit sûr en cas de besoin.

Chaque produit est identifié par un code à 16 caractères unique également appelé « numéro de série », imprimé sur l'étiquette apposée sur l'appareil ou dans l'enveloppe du document se trouvant à l'intérieur du produit.

Ce code est nécessaire pour inscrire le produit ou bien pour prendre contact avec notre service clientèle **Candy**.

Règles environnementales



Cet appareil répond à la directive européenne 2002/96/EC relative aux déchets d'équipements électriques et électroniques (DEEE).

En s'assurant que ce produit est éliminé correctement, vous contribuez à prévenir les conséquences négatives potentielles pour l'environnement et la santé humaine, qui pourraient être dus à la manipulation inappropriée des déchets de ce produit.

Le symbole sur le produit indique que ce produit ne peut être traité comme un déchet ménager. Il doit plutôt être remis au point de collecte approprié pour le recyclage des équipements électriques et électroniques.

L'élimination doit être effectuée conformément aux réglementations environnementales locales pour l'élimination des déchets.

Pour plus d'informations sur le traitement, la régénération et le recyclage de ce produit, veuillez contacter votre mairie, votre service d'élimination des déchets ménagers ou le magasin où vous avez acheté ce produit.

Index

1. **RÈGLES GÉNÉRALES DE SÉCURITÉ**
2. **INSTALLATION**
3. **CONSEILS PRATIQUES**
4. **ENTRETIEN ET NETTOYAGE**
5. **GUIDE D'UTILISATION RAPIDE**
6. **CONTRÔLES ET PROGRAMMES**
7. **SERVICE CLIENT ET GARANTIE**

1. RÈGLES GÉNÉRALES DE SÉCURITÉ

- Le produit est conçu pour être utilisé dans un foyer domestique, comme :

- Le coin cuisine dans des magasins ou des lieux de travail,
- Employés et clients dans un hôtel, un motel ou résidence de ce type,
- Dans des bed and breakfast,
- Service de stock ou similaire, mais pas pour de la vente au détail.

La durée de vie de l'appareil peut être réduite ou la garantie du fabricant annulée si l'appareil n'est pas utilisé correctement.

Tout dommage ou perte résultant d'un usage qui n'est pas conforme à un usage domestique (même s'ils sont situés dans un environnement domestique ou un ménage) ne sera pas acceptée par le fabricant dans toute la mesure permise par la loi.

- Cet appareil peut être utilisé par des enfants âgés de 8 ans et plus, ou des personnes présentant un handicap physique, moteur ou mental, et manquant de connaissance sur l'utilisation de l'appareil, si elles sont sous la surveillance d'une personne, donnant des instructions pour une utilisation en toute sécurité de l'appareil.

Les enfants ne doivent pas jouer avec l'appareil.

Le nettoyage et l'entretien de l'appareil ne doit pas être fait par

des enfants sans surveillance d'un adulte.

- Les enfants doivent être surveillés pour être sûr qu'ils ne jouent pas avec l'appareil.

- Les enfants de moins de 3 ans doivent être tenus à l'écart ou bien être sous surveillance de manière continue.

- Si le cordon d'alimentation électrique est endommagé, il doit être remplacé par le fabricant, son agent de service ou un technicien qualifié afin d'éviter tout danger.

- N'utilisez que les colliers fournis avec l'appareil pour la connexion de l'alimentation en eau.

- La pression hydraulique doit être comprise d'un minimum de 0,05 MPa à un maximum de 0,8 MPa.

- Assurez-vous qu'aucun tapis n'obstrue la base de la machine et les ventilations.

- La mise OFF est obtenue en positionnant le sélecteur en position verticale, tout autre positionnement met la machine en fonction.

- Le positionnement de l'appareil doit permettre un accès facile à la prise de courant après installation.

- Capacité de chargement maximale de vêtements secs selon le modèle utilisé (voir le bandeau de commande).

- Consulter le site web du fabricant pour plus d'informations.

Consignes de sécurité

- Eteignez la machine avant nettoyage : débranchez l'appareil et fermez l'arrivée d'eau.
- Assurez-vous que le système électrique est raccordé à la terre.
- Merci de ne pas utiliser des convertisseurs, des prises multiples ou des rallonges.
- En cas de panne ou de dysfonctionnement : éteindre la machine, fermer le robinet d'eau et ne pas toucher la machine. Appelez immédiatement le service client et n'utilisez que des pièces de rechange d'origine. Le non-respect de ces consignes peut compromettre la sécurité de l'appareil.



ATTENTION:
l'eau peut atteindre des températures très élevées pendant le lavage.

- Assurez-vous qu'il n'y a pas d'eau dans le tambour avant d'ouvrir le hublot.
- Ne tirez pas sur le cordon d'alimentation pour débrancher l'appareil.
- N'exposez pas la machine à la pluie, au soleil ou aux intempéries.
- Lors d'un déplacement, ne soulevez pas la machine à laver par les boutons ou par le tiroir à détergent, ne jamais faire reposer l'appareil sur le hublot. Nous recommandons d'être 2 personnes pour soulever la machine.
- Le produit a été conçu et fabriqué en avec les directives Européenne suivantes :
 - 2006/95/EC (LVD);
 - 2004/108/EC (EMC);
 - 2009/125/EC (ErP);
 - 2011/65/EU (RoHS);

2. INSTALLATION

- Coupez avec précaution le cordon en faisant attention à ne rien endommager.
- Dévissez les 2 ou 4 vis (A) sur le dos de l'appareil et retirez les 2 ou 4 cales (B) comme illustré sur la figure 1.
- Fermez les 2 ou 4 trous en utilisant les connecteurs inclus dans l'enveloppe ou se trouve la notice.
- Si la machine à laver est **intégrée**, après avoir coupé les sangles de serrage, dévisser les 3 ou 4 vis (A) et retirer 3 ou 4 cales (B).
- Dans certains modèles, **une ou plusieurs** cales vont tomber à l'intérieur de la machine: inclinez la machine à laver avant de les enlever. Bouchez les trous à l'aide des fiches trouvées dans l'enveloppe.



ATTENTION.
maintenez les matériaux
d'emballage hors de portée des
enfants.

- Placez la feuille sous la machine comme présenté sur le **schéma numéro 2** (selon le modèle, figure A, B ou C).

FR

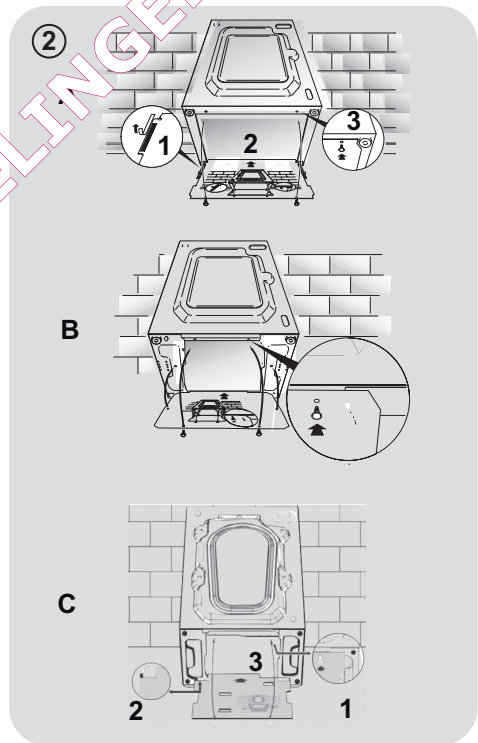
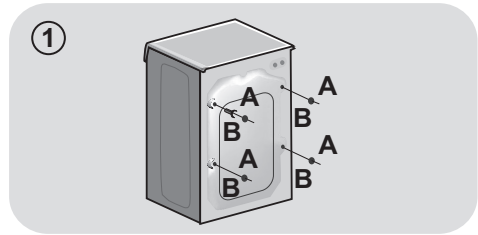

Raccordement à l'eau

- Raccorder le tuyau d'eau au robinet, en utilisant seulement le tuyau de vidange fourni avec la machine à laver (fig. 3).

NE PAS OUVRIR LE ROBINET.

- Certains modèles peuvent inclure une ou plusieurs des caractéristiques suivantes:
- **CHAUD ET FROID (fig. 4):** conduites d'eau avec connexion eau chaude et eau froide pour réaliser des économies d'énergie. Connectez le tuyau gris au robinet d'eau froide * et le rouge au robinet d'eau chaude. L'appareil peut être connecté au robinet d'eau froide: dans ce cas, certains programmes peuvent démarrer quelques minutes plus tard..

- **AQUASTOP (fig. 5):** un dispositif situé sur le tube d'alimentation qui arrête le débit d'eau si le tube se détériore; dans ce cas, une marque rouge apparaît dans la fenêtre "A" et le tube doit être remplacé. Pour dévisser l'écrou, appuyez sur le sens unique dispositif de verrouillage "B".

- **AQUAPROTECT-TUBE D'ALIMENTATION AVEC PROTECTION (fig. 6):** si de l'eau fuit à partir du tuyau "A", la gaine de confinement transparent "B" va contenir de l'eau pour permettre le cycle de lavage de se terminer. À la fin du cycle, contactez le service à la clientèle pour remplacer le tuyau d'alimentation.

Positionnement

- Au niveau du mur, faites attention à ce que le tuyau ne soit pas plié ou écrasé. Connectez-le de préférence à une évacuation murale d'au moins 50 cm de haut avec un diamètre plus grand que le tuyau de la machine à laver (fig. 7).

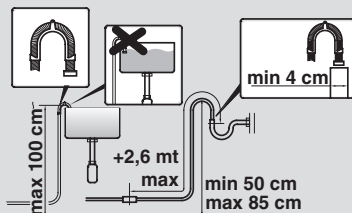
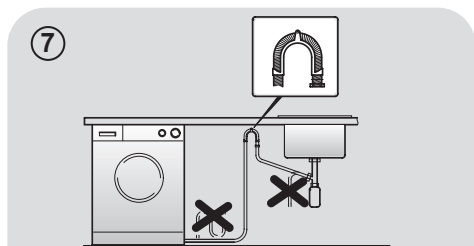
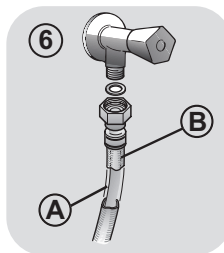
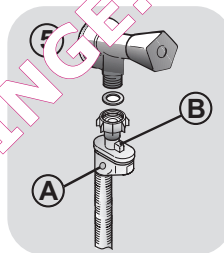
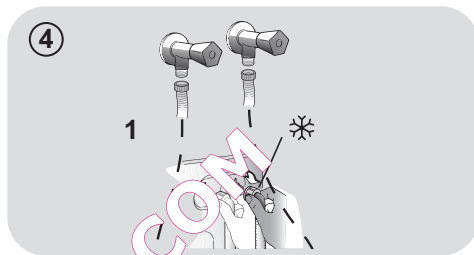
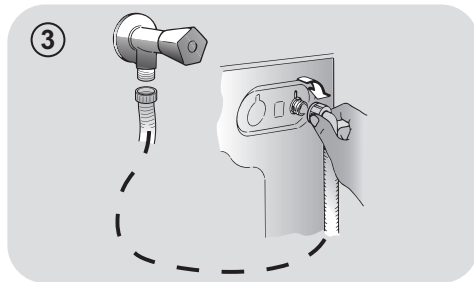

- Utilisez les pieds comme en **figure 8** pour régler la hauteur de l'appareil:
 - a. Tournez dans le sens horaire pour libérer la vis;
 - b. Faire pivoter le pied pour élever ou abaisser jusqu'à ce qu'elle adhère au sol;
 - c. Verrouillez le pied en revissant l'écrou dans le sens inverse des aiguilles d'une montre et le faire adhérer au fond de la machine.
- Branchez l'appareil.

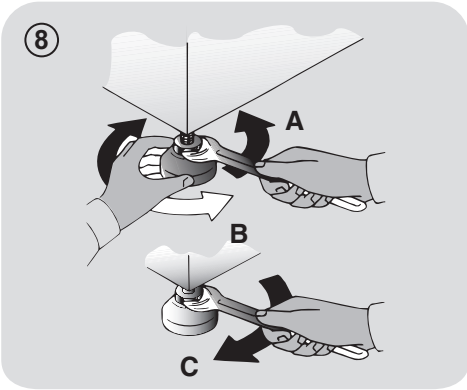

ATTENTION:
contactez l'assistance technique si le cordon d'alimentation doit être changé.

Tiroir à détergent

Le tiroir est divisé en 3 compartiments comme illustré en **figure 9**:

- **compartiment « 1 »**: pour la lessive destinée au pré-lavage;
- **compartiment « 2 »**: des additifs spéciaux: adoucisseurs, parfums, etc... ;

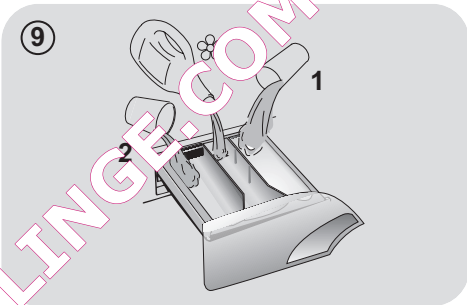

ATTENTION:
utilisez uniquement des produits liquides; la machine est programmée pour doser les additifs à chaque cycle durant le dernier rinçage.

- **compartiment « 2 »** sert pour la lessive destinée au lavage.

Un récipient pour détergent liquide est également inclus sur certains modèles (**fig. 10**). Pour l'utiliser, placez-le dans le **compartiment "2"**. Grâce à ce système, la lessive s'écoulera dans le tambour seulement au bon moment.

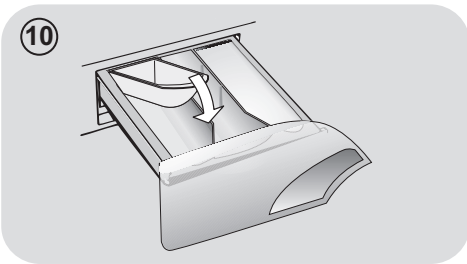

ATTENTION:
Certains détergents sont difficiles à enlever. Dans ce cas, nous vous recommandons d'utiliser le doseur spécifique pour être placé dans le tambour (par exemple dans la figure 11).

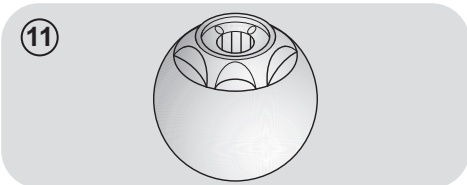

3. CONSEILS PRATIQUES

Conseils de chargement

ATTENTION : Lorsque vous triez le linge, assurez-vous :

- avoir éliminé objets métalliques tels que barrettes, épingles, pièces de monnaie;
- avoir boutonné les taies d'oreiller, fermé les fermetures éclair, accrochez les œillets et crochets, nouez les ceintures et les cordes des peignoirs de bain;
- avoir enlevé les crochets de rideaux;
- avoir lu attentivement les étiquettes d'entretien;
- d'avoir enlevé les tâches tenaces pendant le tri du linge à l'aide d'un détergent ou d'un détachant spécial.

● Lors du lavage des tapis, des couvertures ou des vêtements lourds, nous vous recommandons d'éviter l'essorage.

● Pour laver la laine, veuillez vous assurer que l'article peut être lavé en machine (veuillez vous reporter à l'étiquette de l'article).

Suggestions d'utilisation

Utilisez votre appareil dans le respect de l'environnement tout en réalisant des économies d'énergie.

Maximisez le volume de chargement

● Utilisez la capacité maximale de chargement de votre appareil. Economisez jusqu'à 50% d'énergie en lavant une charge complète au lieu de 2 demi-charges.

Avez-vous besoin d'effectuer un pré-lavage ?

● Pour le linge très sale seulement! Economisez du temps, de l'eau et de l'énergie jusqu'à 15% en ne sélectionnant pas le pré-lavage pour un linge normalement sale.

Un lavage chaud est-il nécessaire ?

● Eliminer les taches avec un détachant ou faire tremper les taches dans l'eau avant de la laver réduit la nécessité d'un programme de lavage à chaud. Economisez jusqu'à 50% d'énergie en utilisant un programme de lavage à 60°C.

Voici un **mini guide** avec des conseils et des recommandations **sur l'utilisation des détergents aux différentes températures**. Dans tous les cas, toujours lire les instructions sur le détergent à utiliser et les doses recommandées.

Lorsque vous avez des blancs très sales, nous vous recommandons d'utiliser le programme coton à 60°C ou au-dessus et d'utiliser une lessive en poudre contenant des agents blanchissants.

Pour les lavages entre 40°C et 60°C, le type de détergent utilisé doit être adapté au type de tissu et au degré de salissure. Poudres normales sont adaptés pour des "blancs" à forte salissures, alors que les détergents liquides ou "protection des couleurs" sont adaptés pour les tissus colorés avec des niveaux faibles de salissures.

Pour le lavage à des températures inférieures à 40°C, nous recommandons l'utilisation de détergents ou de détergents liquides spécifiquement étiquetés comme approprié pour lavage de basse température.

Pour lavage de la laine ou de la soie, utilisez uniquement des produits de lavage spécialement formulés pour ces tissus.

4. ENTRETIEN ET NETTOYAGE

Pour nettoyer l'extérieur de la machine, utilisez un chiffon humide en évitant les produits abrasifs, l'alcool et/ou les solvants. La machine ne requiert pas de soins particuliers pour un lavage ordinaire ; pensez à nettoyer régulièrement le tiroir à produits et le filtre. Quelques conseils pour déplacer la machine ou pour la préparer à une longue période d'inactivité sont donnés ci-dessous.

Nettoyage des bacs

- Nous recommandons de nettoyer les bacs pour éviter l'accumulation de produit.
- Il suffit de tirer légèrement sur le tiroir pour l'extraire, nettoyer le tiroir sous un jet d'eau et remettre le tiroir.

Nettoyage filtre

- Le nettoyage mensuel du filtre est conseillé. Ce filtre peut retenir les résidus plus gros qui pourraient bloquer le tuyau d'évacuation (pièces de monnaie, boutons...).
- Disponible sur certains modèles uniquement: sortez le tuyau, ôtez le bouchon et videz le bac dans un récipient.
- Avant de dévisser le filtre, nous vous recommandons de disposer un chiffon absorbant sur le sol afin de garder le sol sec.
- Tournez le filtre dans le sens antihoraire jusqu'à la limite en position verticale.
- Retirez et nettoyez le filtre; lorsque vous avez terminé, repositionnez le filtre en tournant dans le sens horaire.
- Répétez les étapes précédentes dans l'ordre inverse pour remonter les pièces.

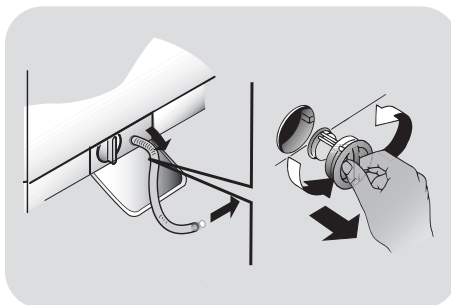

FR

Suggestions lors d'un déménagement ou une absence prolongée

- Si la machine n'est pas stockée dans une pièce non chauffée pendant une longue période, vidangez toute l'eau avant votre départ.
- Débranchez la machine à laver.
- Retirez la bague sur le tuyau et le plier vers le bas afin de vider le reste d'eau.
- Fixez le tuyau de vidange à l'aide de l'attache lorsque vous avez terminé.

5. GUIDE D'UTILISATION RAPIDE

Cette machine adapte automatiquement le niveau de l'eau en fonction du type et de la quantité de linge. Ce système permet de diminuer la consommation d'énergie et réduit nettement les temps de lavage.

Sélection du programme

- Mettez le lave-linge en fonction et sélectionnez le programme souhaité.
- Ajustez la température de lavage si besoin et sélectionnez les options nécessaires.
- Pressez le bouton **DEBUT/PAUSE** pour commencer le cycle de lavage.

En cas de coupure courant pendant un programme de lavage, une mémoire spéciale restaure le programme sélectionné et lorsque le courant est rétabli, reprend le cycle là où il s'est arrêté.

- Le message "End" apparaîtra sur l'écran ou la LED correspondante s'allume à la fin du programme.

Attendez environ deux minutes que le verrou de porte se désactive. Le témoin « Porte sécurisée » s'éteint.

- Mettez la machine à l'arrêt.

Pour tout type de lavage, voir le tableau des programmes et suivez la séquence de fonctionnement comme indiqué.

Caractéristiques techniques

Pression de l'eau:
min 0,05 Mpa
max 0,8 Mpa

Essorage (Tours par minute):
voir la plaque signalétique.

Puissance / Ampérage / Tension d'alimentation:
voir la plaque signalétique.

6. CONTRÔLES ET PROGRAMMES

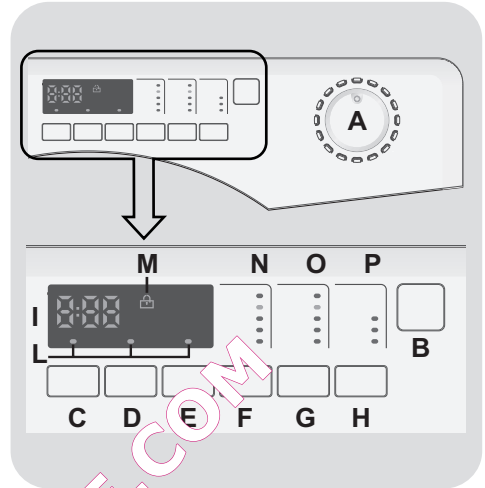

A Sélecteur de programmes
Cac position OFF

B Touche DEBUT/PAUSE

C Touche DEPART DIFFERE

D Touche PRELAVAGE

E Touche REPASSAGE FACILE

F Touche SELECTION ESSORAGE

G Touche SELECTION
TEMPERATURE

H Touche RAPIDES

I Afficheur Digital

L Voyants des TOUCHES

M Indicateur de PORTE SECURISEE

N Indicateur de VITESSE
D'ESSORAGE

O Indicateur de TEMPERATURE

P Indicateur de CYCLES RAPIDES

Ouverture de la porte

Un dispositif de sécurité empêche d'ouvrir la porte immédiatement après la fin du cycle.

Il faut attendre 2 minutes après que celui-ci soit terminé et attendre que l'indicateur lumineux s'éteigne pour pouvoir ouvrir la porte.

Sélecteur de programmes avec position OFF

Lorsque le sélecteur de programme est activé, l'affichage s'allume pour visualiser les réglages de chacun des programmes. Pour des raisons d'économie d'énergie, à la fin du cycle ou lors d'une période d'inactivité, le niveau de contraste de l'afficheur diminue.

N.B.: Pour éteindre la machine, il faut positionner le sélecteur sur la position **OFF**.

- Pressez la touche **DEBUT/PAUSE** pour démarrer le cycle sélectionné.
- Une fois le programme sélectionné, le sélecteur de programmes reste positionné sur le programme sélectionné jusqu'à la fin du cycle.
- Positionnez le sélecteur sur **OFF** pour éteindre la machine.

Le sélecteur de programmes doit être positionné sur **OFF** à l'issue de chaque cycle ou avant le début du cycle suivant pour sélectionner un nouveau programme.

Touche DEBUT/PAUSE

Fermez la porte avant d'appuyer sur la touche **DEBUT/PAUSE**.

- Appuyez sur cette touche pour démarrer le programme sélectionné.

Lorsque la touche **DEBUT/PAUSE** a été enfoncée, le démarrage du cycle peut prendre quelques secondes.

AJOUTEZ OU SUPPRIMEZ DES ARTICLES LORSQUE LE PROGRAMME A DÉJÀ COMMENCÉ (PAUSE)

- Maintenez enfoncée la touche **DEBUT/PAUSE** pendant environ **deux secondes**. Lorsque l'affichage clignote, ceci indique que le cycle a été mis en pause.
- Attendez **2 minutes** pour que la porte se déverrouille.
- Une fois vos articles ajoutés ou retirés, fermez la porte et appuyez de nouveau sur le bouton **DEBUT/PAUSE** (le programme reprend là où il s'est arrêté).

ANNULATION DU PROGRAMME

- Pour annuler le programme, positionnez le sélecteur sur **OFF**.
- Choisissez un programme.
- Re-positionnez le sélecteur sur **OFF**.

Touche DEPART DIFFERE

- Cette touche vous permet de différé le départ du cycle choisi jusqu'à **24h**.
- Voici comment retarder le départ du cycle:
 - Sélectionnez le programme.

- Appuyez sur la touche **DÉPART DIFFÉRÉ** pour activer la fonction puis appuyez de nouveau pour définir un délai de **1 heure**. Chaque pression supplémentaire retarde **d'une heure** jusqu'à **24h**. Au delà, le retardateur se réinitialise.

- Validez en appuyant sur la touche **DEBUT/PAUSE** (La lumière à l'écran commence à clignoter). Le programme débutera à l'issue du compte à rebours.

- Il est possible d'annuler le départ différé en positionnant le sélecteur de programme sur **OFF**.

Si une coupure d'alimentation intervient lorsque la machine est en marche, la mémoire restaure automatiquement le programme sélectionné lorsque l'alimentation revient et reprend là il s'est arrêté.

Les Options de lavage doivent être choisies avant d'appuyer sur la touche **DEBUT/PAUSE**.

Si une option sélectionnée n'est pas compatible avec le programme désiré, l'indicateur clignote dans un premier temps avant de s'éteindre.

Touche **PRELAVAGE**

Cette touche permet d'effectuer un lavage préliminaire avant le début du cycle. La température ne dépasse pas 40°C. Il ne dépasse pas les températures maximales du programme sélectionné.

Touche **REPASSAGE FACILE**

Cette fonction minimise les plis autant que possible.

Elle peut être utilisée avec les programmes « Mixtes », « Délicats » et « Laine ». Elle élimine les essorages intermédiaires.

Avec le programme « Mixtes », cette option réduit la durée du dernier essorage, avec les programmes « Délicats » et « Laine », la machine ne vidange pas et continue ses rotations **jusqu'à ce que la touche soit de nouveau pressée**.

Pendant cette dernière phase, le voyant clignote, indiquant que la machine est en pause.

Désélectionnez la touche, le cycle sera alors complet.

Touche **SÉLECTION ESSORAGE**

- En appuyant sur cette touche, il est possible de réduire la vitesse d'essorage voir d'annuler totalement l'essorage.

- Vous pouvez ré-activer l'essorage en pressant de nouveau le bouton jusqu'à atteindre la vitesse désirée.

Pour éviter d'endommager les textiles, il n'est pas possible d'augmenter la vitesse d'essorage au delà de celle adaptée automatiquement lors de la sélection du programme.

- Il est possible d'augmenter la vitesse d'essorage sans pause.

La machine est équipée d'un dispositif électronique qui empêche l'essorage si la charge est déséquilibrée. Ceci a pour but de réduire le bruit et les vibrations et prolonge la durée de vie de votre appareil.

Sélection de la TEMPERATURE

Lorsque vous sélectionnez un programme, le niveau de température recommandé s'allume. Il est possible de changer la température mais pas plus que celle du programme sélectionné pour ne pas endommager les tissus.

Touche RAPIDES

Le bouton devient actif lorsque vous sélectionnez le programme Rapide. Il vous permet de choisir une des trois durées indiquées.

Afficheur DIGITAL

L'affichage Digital vous permet de visualiser en permanence l'état de la machine.

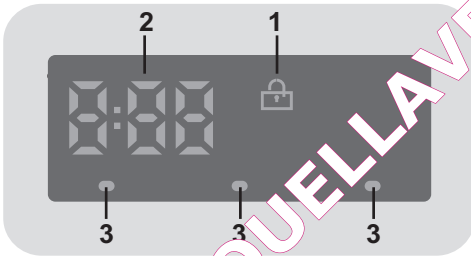

1) PORTE SECURISEE

- L'icône indique que la porte est verrouillée.

Fermez la porte avant d'appuyer sur la touche DEBUT/PAUSE.

- Lorsque la touche **DEBUT/PAUSE** est pressée sur la machine avec la porte fermée, l'icône clignote temporairement puis s'allume.

Si la porte n'est pas bien fermée, la lumière continue à clignoter pendant environ 7 secondes, ce après quoi la commande de démarrage sera supprimée automatiquement. Dans ce cas, fermez la porte de manière correcte puis appuyez de nouveau sur la touche DEBUT/PAUSE.

Un dispositif de sécurité empêche l'ouverture immédiatement après la fin du cycle. Il faut attendre **2 minutes** à l'issue du cycle de lavage avant d'ouvrir la porte. A la fin du cycle, tournez le sélecteur de programmes sur **OFF**.

2) DUREE DU CYCLE

- Lorsqu'un programme est sélectionné, la durée du cycle est automatiquement affichée sur l'écran. Elle peut varier en fonction des options choisies.
- Une fois le programme démarré, l'écran affiche le temps restant jusqu'à la fin de ce dernier.
- L'appareil calcule le temps restant sur la base d'une charge "standard". La machine corrige le temps restant une fois le poids et la composition de la charge détectés.

3) VOYANTS

- Il s'allument lorsque les touches correspondantes sont pressées.
- Si vous sélectionnez une option qui n'est pas compatible avec le programme sélectionné, la lumière clignote puis s'éteint.

Table des programmes

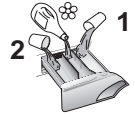

PROGRAMME	kg * (MAX.)				TEMP. °C		DÉTERGENT		
					Recommandée	Max.	2		1
Rapide (14' - 30' - 44')	1,5	1,5	1,5	1,5	30°	30°	●	●	
	2,5	2,5	2,5	2,5	30°	30°	●	●	
	3,5	3,5	3,5	3,5	30°	40°	●	●	
Mix & Wash	8	9	10	11	40°	40°	●	●	
Blanc	8	9	10	11	60°	90°	●	●	(●)
Mixtes	4	4,5	5	5,5	40°	60°	●	●	(●)
Jeans	3	3	3	3	40°	40°	●	●	
Baby	5,5	6	6,5	7	60°	60°	●	●	
Hygiène	8	9	10	11	60°	60°	●	●	
Rinçage	-	-	-	-	-	-	△	●	
Vidange + Essorage	-	-	-	-	-	-			
Soie	2	2	2	2	30°	30°	●	●	
Lavage Main	2	2	2	2	30°	30°	●	●	
Laine	2	2	2	2	40°	40°	●	●	
Déliçats	2,5	2,5	2,5	2,5	40°	40°	●	●	
EcoMix 20°	8	9	10	11	20°	20°	●	●	
 Coton **	8	9	10	11	40°	60°	●	●	(●)



Un surdosage du détergent peut causer un excès de mousse. Si l'appareil détecte une présence excessive de mousse, il peut exclure la phase d'essorage ou étendre la durée du programme et ainsi augmenter la consommation d'eau pour faciliter son élimination.

- Seulement avec l'option PRÉLAVAGE sélectionné (programmes habilités à l'option PRÉLAVAGE).

Veillez lire ces informations

* Capacité de chargement maximale de vêtements secs selon le modèle utilisé (voir le bandeau de commande).

▲ (Seulement pour les modèles équipés d'un compartiment pour détergent liquide)

Lorsqu'un nombre limité d'articles sont tachés et qu'ils nécessitent un traitement avec des agents de blanchir en liquides, l'élimination préalable de la tâche peut être effectuée dans la machine.

Ajoutez l'eau de javel dans le récipient prévu à cet effet dans le compartiment « 2 » et sélectionnez le programme spécial RINÇAGE.

Lorsque cette phase est terminée, positionnez le sélecteur sur OFF, ajoutez le reste de linge et procédez au lavage avec le programme le plus approprié.

- 1) En sélectionnant la position RAPIDE avec le sélecteur et en appuyant sur la touche RAPIDES, il est possible de choisir une durée parmi les trois disponibles: 14' 30' et 44'.

**** PROGRAMME COTON STANDARD (EU) No 1015/2010 et No 1061/2010.**

PROGRAMME COTON AVEC UNE TEMPERATURE DE 60°C.

PROGRAMME COTON AVEC UNE TEMPERATURE DE 40°C.

Ces programmes sont adaptés pour nettoyer du linge coton normalement sale et sont les plus efficaces en termes de consommation d'eau et d'énergie pour ce type de textile.

Ces programmes ont été développés pour être conformes à la température sur l'étiquette de lavage sur les vêtements. La température réelle de l'eau peut différer légèrement avec la température déclarée du cycle.

La vitesse d'essorage peut également être réduite pour correspondre aux exigences de certaines étiquettes de tissu ou dans le cas de tissus très délicats pour annuler complètement l'essorage. Cette option est disponible avec la touche Vitesse d'essorage.

Si l'étiquette ne mentionne pas d'informations spécifiques, il est possible d'utiliser la vitesse de rotation maximale prévue dans le programme.

Sélection des programmes

La machine dispose de différents programmes et d'options pour répondre à tous vos besoins et nettoyer différents types de textiles à des degrés de salissure différents.

Rapide

Pour les petites charges peu sales. Avec ce programme il est recommandé de diminuer la quantité de détergent normalement utilisée afin d'éviter tout gaspillage inutile. Sélectionnez RAPIDE à l'aide du sélecteur et choisissez parmi les trois durées possibles.

Mix & Wash

Ce programme vous permet de mélanger différents types de textiles (Ex. Coton + Synthétique) et de laver avec une faible consommation d'énergie car la température ne dépasse pas 40°C.

Blanc

Pour un lavage parfait. Essorage final à vitesse maximale pour plus d'efficacité.

Mixtes

Le lavage et le rinçage sont optimisés dans le rythme de rotation du tambour ainsi qu'avec le niveau d'eau. L'essorage doux évite la formation de plis.

Jeans

Ce programme a été conçu pour obtenir des résultats de lavage impeccables sur des tissus résistants tels que les Jeans. Idéal pour ôter la saleté sans affecter l'élasticité des fibres.

Baby

Ce programme vous permet de laver tous les vêtements pour bébé et d'obtenir un résultat de lavage parfait tout en désinfectant les textiles avec une température de lavage à 60°C au minimum. Afin d'optimiser la désinfection des textiles, nous vous recommandons d'utiliser du détergent en poudre.

Hygiène

Ce programme vous permet de désinfecter le linge (pour les tissus durables). Nous recommandons d'utiliser un détergent en poudre avec ce programme.

Rinçage

Ce programme effectue trois rinçages avec un essorage intermédiaire. Il peut être utilisé pour le rinçage de tous types de tissus, après un lavage à la main par exemple.

Vidange + Essorage

Ce programme complète le rinçage et essore à vitesse maximale. Il est possible de réduire la vitesse d'essorage avec la touche Vitesse d'essorage.

Soie

Dédié aux textiles en soie qui peuvent être lavés en machine. Les rotations du tambour sont délicates, la température de lavage n'excède pas 30°C et l'essorage est doux.

Lavage Main

Programme dédié aux vêtements qui se lavent à la main, il se termine par 3 rinçages et un essorage lent.

Laine

Ce programme est destiné aux textiles en laine qui peuvent être lavés en machine.

Délicats

Ce programme alterne des périodes de lavage avec des pauses. Il est particulièrement adapté pour le lavage des tissus délicats. Le lavage et le rinçage sont effectués avec un niveau d'eau élevé.

EcoMix 20°

Ce programme innovant permet de laver ensemble différents types de textiles et différentes couleurs à seulement 20°C tout en offrant d'excellentes performances de lavage. La consommation de ce programme représente environ 40% d'un programme coton classique à 40°C.

Coton

Ces programmes sont adaptés pour nettoyer du linge coton normalement sale et sont les plus efficaces en termes de consommation d'eau et d'énergie pour ce type de textile.

7. SERVICE CLIENT ET GARANTIE

Si vous pensez que le lave-linge ne fonctionne pas correctement, consultez le guide rapide ci-dessous quelques conseils pratiques sur la façon de résoudre les problèmes les plus courants.

Problèmes	Causes possibles et solutions pratiques
La machine à laver ne fonctionne pas	<p>Assurez-vous que le branchement est correct.</p> <p>Assurez-vous que le courant passe.</p> <p>Vérifiez si le programme désiré a été sélectionné correctement et assurez-vous d'avoir correctement démarré la machine.</p> <p>Assurez-vous que le fusible n'a pas sauté et que la prise murale fonctionne, testant avec un autre appareil, comme une lampe.</p> <p>Le hublot n'est peut pas être correctement fermé: ouvrir et fermer à nouveau.</p>
La machine ne se remplit pas d'eau	<p>Assurez-vous que le robinet d'eau est ouvert.</p> <p>Assurez-vous que l'horloge est réglée correctement.</p>
La machine ne vidange pas l'eau	<p>Assurez-vous que le filtre n'est pas obstrué.</p> <p>Assurez-vous que le tuyau de vidange n'est pas plié.</p> <p>Assurez-vous qu'il n'y a pas d'objets dans le filtre.</p>
Il y a une fuite d'eau sur le sol près de la machine à laver	<p>Cela peut être dû à une fuite au niveau du joint entre le robinet et le tuyau d'alimentation, dans ce cas, retirez-le et serrez le tuyau et le robinet.</p>
La machine n'essore pas	<p>Cela pourrait être dû au fait que la machine n'a pas été complètement vidée: attendre quelques minutes.</p> <p>Certains modèles incluent une fonction «aucun essorage»: assurez-vous qu'elle n'est pas allumée.</p> <p>Une quantité excessive de détergent pourrait empêcher l'essorage: réduire la quantité au prochain lavage.</p>
Fortes vibrations pendant l'essorage	<p>Ajustez les pieds comme indiqué dans la section spécifique.</p> <p>Assurez-vous que les protections de transport ont été enlevées.</p> <p>Assurez-vous que la charge est répartie uniformément.</p>
L'affichage indique une ERREUR	<p>Si l'affichage indique l'erreur 0,1,5,7 ou 8, contactez le service technique.</p> <p>S'il s'agit de l'erreur 2, vérifiez que les robinets sont bien ouverts.</p> <p>S'il s'agit de l'erreur 3, vérifiez que le tuyau d'évacuation n'est pas obstrué, vérifiez que le tuyau d'évacuation n'est pas coudé.</p> <p>S'il s'agit de l'erreur 4, coupez l'alimentation en eau de la machine et appelez le service technique.</p> <p>S'il s'agit de l'erreur 9, éteignez l'appareil puis redémarrez le programme.</p>

L'utilisation de détergents écologiques sans phosphates (voir les informations qui figurent sur le paquet) peut provoquer les effets suivants:

- **Les eaux sales du rinçage** peuvent être plus opaques à cause de la présence d'une poudre blanche (zéolithes) maintenue en suspension, sans toutefois que la performance de rinçage ne soit affectée.
- **Présence d'une poudre blanche sur le linge après le lavage**, qui n'est pas absorbée par les tissus et qui ne changent pas la couleur des tissus.
- **Mousse dans l'eau au dernier rinçage.**
- **Mousse abondante:** ceci est le plus souvent dû à des agents présents dans la lessive qui sont difficiles à éliminer. Dans ces cas, il est inutile de recommencer les cycles de rinçage.

Si le problème persiste ou si vous soupçonnez un dysfonctionnement, contactez immédiatement le service client de **Candy** au numéro imprimé au dos du manuel.

Vous pouvez également enregistrer votre produit pour recevoir un service à domicile gratuit après l'expiration de la garantie.

Attention: l'appel n'est pas sans frais. Le coût sera communiqué dans un message vocal par le service client de votre opérateur téléphonique.

Candy recommande de toujours utiliser des pièces d'origines.

Garantie

Le produit est garanti selon les termes et conditions énoncées dans le certificat fourni avec le produit.

Le certificat de garantie doit être dûment rempli et conservé, de façon à être montré en cas de besoin.

Enregistrez votre produit!

Ne perdez pas de temps, inscrivez votre machine à laver sur www.registercandy.com ou en appelant le numéro indiqué sur le matériel.

Le fabricant du produit assume toute responsabilité pour les erreurs d'impression dans le livret fourni avec ce produit. En outre, elle se réserve également le droit d'apporter toute modification jugée utile à ses produits sans modifier leurs caractéristiques essentielles.

QUELLAVELINGE.COM