

LAVE-LINGE

# Manuel de l'utilisateur

AW1288WH

QUELLAVELINGE.COM



## 6 Démarrage de votre lave linge

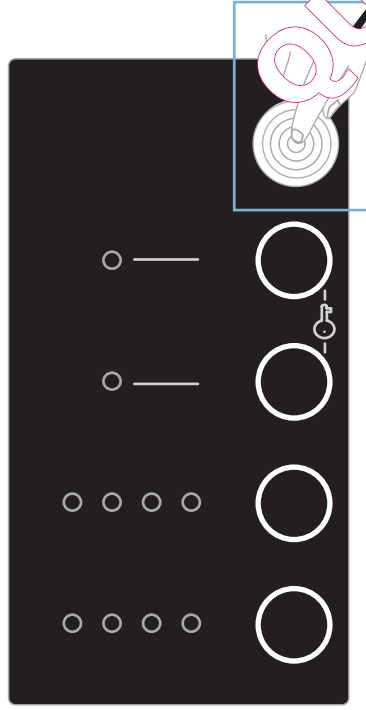

En appuyant sur la touche Départ/Pause, vous pouvez lancer le programme que vous avez sélectionné, ou mettre en pause un programme en cours.

## 7 Comment enlever le linge du tambour

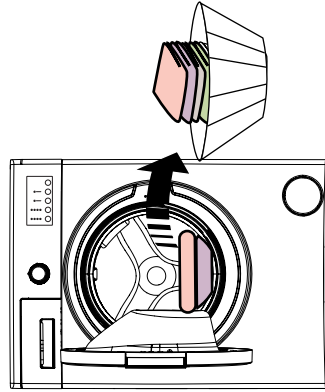

- Une fois le programme terminé, votre lave-linge s'éteint automatiquement.
- Le voyant LED Fin s'allume sur le Display

## 8 Entretien

- 1- Nous vous recommandons de nettoyer le filtre de la pompe de vidange une fois tous les 2 mois.
- 2- Nous vous recommandons de nettoyer votre tiroir à produits lessiviels une fois tous les 2 mois.
- 3- Nous vous recommandons de nettoyer tous les 2 mois le filtre situé à l'extrémité du tuyau d'arrivée d'eau côté robinet d'arrivée d'eau.
- 4- Nous vous recommandons de nettoyer tous les 2 mois le filtre situé à l'extrémité du tuyau d'arrivée d'eau coté lave linge.

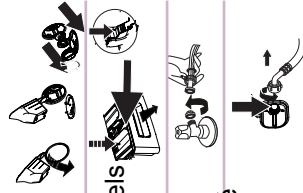

Si l'opération d'essorage ne s'est pas effectuée ou fonctionne avec un retard, cela signifie que, le système anti-balourd a été activé. Le système anti-balourd va essayer de répartir le linge de façon homogène, car si le linge n'est pas bien réparti à l'intérieur de la machine, cela entraîne un déséquilibre. Une fois le linge réparti, l'opération d'essorage démarre.

Attention: une trop faible quantité de linge peut empêcher l'essorage de fonctionner.

## GUIDE RAPIDE

### DESCRIPTION DU LAVE LINGE

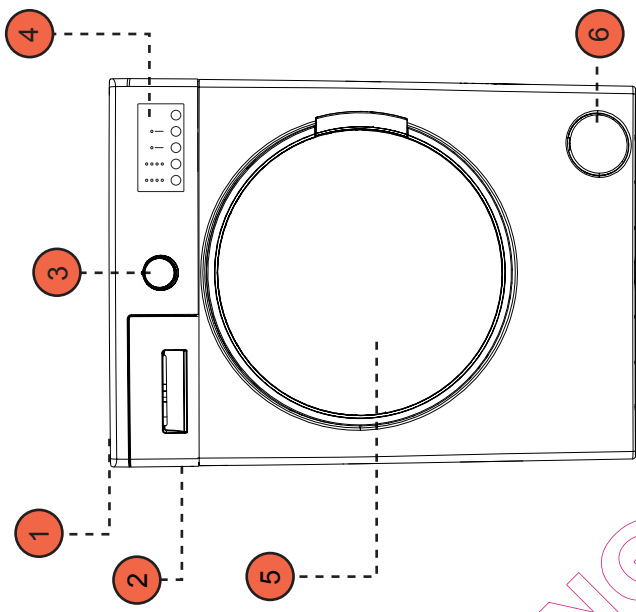

- 1- Dessus
- 2- Tiroir produits lessiviels
- 3- Sélecteur de programme
- 4- Display et touches de fonctions
- 5- Hublot
- 6- Couverture du filtre de la pompe de vidange

### LAVAGE

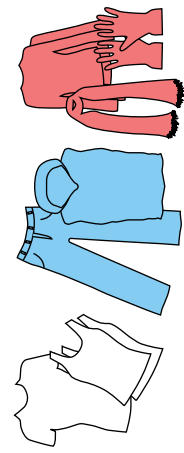

- Branchez votre lave-linge à une prise électrique.
- Ouvrez le robinet d'eau.

### 1 Répartition du linge



Séparez vos vêtements en fonction de leurs types (coton, synthétique, délicat, laine, etc.), leurs températures (froid, 30 °, 40 °, 60 °, 90 °) et le degré de saleté (légèrement taché, taché, très taché).

## 5 Display et touches de fonctions(\*)

Sur display s'affichent, par le biais de LEDs, la vitesse d'essorage, la température de lavage, les fonctions auxiliaires sélectionnées et l'état d'avancement du programme en cours (prélavage/lavage , rinçage , d'essorage ).

Si un ou plusieurs voyants clignotent, c'est qu'une erreur a été détectée sur le lave linge. Référez vous à la notice pour plus d'indications sur les codes pannes. Le voyant Fin s'allume lorsque votre cycle de lavage est terminé.

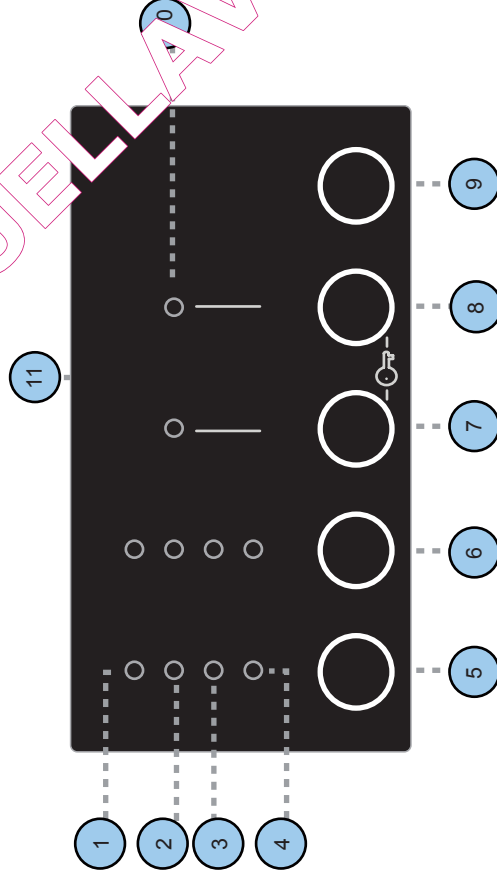

1- Voyant Lavage

2- Voyant Rinçage

3- Voyant Essorage

4- Voyant Fin

5- Touche départ différé

6- Touche réglage vitesse d'essorage

7- Touche Repassage facile

8- Touche Rinçage supplémentaire

9- Touche Départ / Pause

10- Voyants LEDs fonctions auxiliaires

11- Display

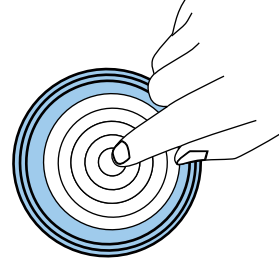

## 2 Comment placer le linge dans le tambour

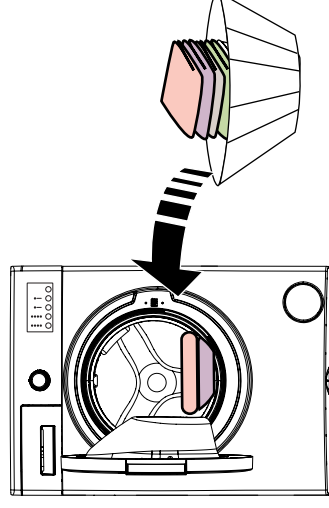

- Ouvrez hublot de votre lave linge.
- Répartissez votre linge dans tambour.

## 3 Comment verser la lessive dans le tiroir

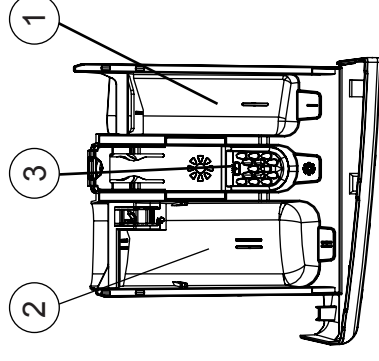

- 1- Compartiment de prélavage
- 2- Compartiment de lavage
- 3- Compartiment pour assouplissant

## Sélection des programmes (\*)

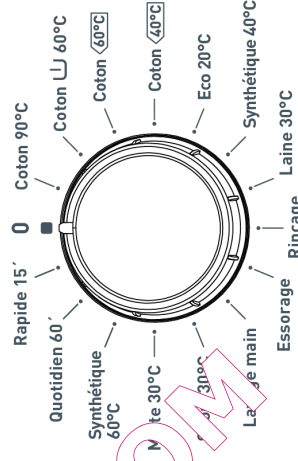

a

- Vous pouvez sélectionner le programme avec lequel vous voulez laver votre linge à l'aide de la manette sélecteur de programmes.
- Vous pouvez paramétrer l'opération de sélection de programme en tournant la manette sélecteur de programmes dans les deux sens.
- Assurez-vous que la manette sélecteur de programmes est positionnée exactement sur le programme que vous avez sélectionné.

(\*) Les fonctions auxiliaires varient selon le modèle de votre appareil.

(\*) Les programmes de lavage varient selon le modèle de votre appareil.

## CHAPITRE -1 : AVANT D'UTILISER L'APPAREIL

- Utilisation adéquate.....4-5
- Consignes générales.....6-9
- Consignes de sécurité.....10-15
- Emballage et Environnement.....16
- Informations sur les économies.....17

## CHAPITRE -2 : APERÇU DE L'APPAREIL

- Aspect général .....18-19
- Spécifications .....20

## CHAPITRE -3 : INSTALLATION

- Retrait des vis de sécurité de transport.....21-22
- Régler les Pieds de réglage.....23-25
- Branchement électrique.....26
- Branchement du tuyau d'arrivée d'eau .....27-28
- Branchement du tuyau d'évacuation d'eau...29

## CHAPITRE -4 : INTRODUCTION DU PANNEAU DE COMMANDE .....30

- Tiroir à lessive.....31-32
- Bouton de programme.....33
- Affichage électronique .....34-35

## CHAPITRE -5 PRÉPARATION PRÉLIMINAIRE DE LA LESSIVE

- Séparer le linge.....36-37

|                       |  |              |
|-----------------------|--|--------------|
| •                     | Mettre le linge dans la machine.....                             | 38           |
| •                     | Ajouter la lessive dans la machine.....                          | 39           |
| •                     | Faire fonctionner votre machine.....                             | 40-41-42     |
| •                     | Fonctions auxiliaires.....                                       | 43-53        |
| •                     | Verrou de sécurité enfant.....                                   | 54           |
| •                     | Annuler le programme.....  | 55           |
| •                     | Terminer un programme.....                                       |              |
| <b>CHAPITRE -6 :</b>  | <b>TABLEAU DES PROGRAMMES.....</b>                               | <b>57-64</b> |
| <b>CHAPITRE -7 :</b>  | <b>ENTRETIEN ET NETTOYAGE DE VOTRE APPAREIL</b>                  |              |
| •                     | Avertissement.....   | 65           |
| •                     | Filtres d'arrivée d'eau.....                                     | 66           |
| •                     | Filtre de la pompe.....  | 67-68        |
| •                     | Tiroir à lessive.....  | 69           |
| •                     | Accessoire pour lessive liquide.....                             | 69           |
| <b>CHAPITRE -8 :</b>  | <b>BUTÉE D'ARRÊT DE DÉBIT / CORPS / TAMBOUR.....</b>             | <b>70</b>    |
| <b>CHAPITRE -9 :</b>  | <b>DÉPANNAGE.....</b>  | <b>71-74</b> |
| <b>CHAPITRE -10 :</b> | <b>AVERTISSEMENTS AUTOMATIQUES DES DÉFAUTS ET SOLUTIONS.....</b> | <b>76</b>    |
| <b>CHAPITRE -11 :</b> | <b>INFORMATIONS PRATIQUES.....</b>                               | <b>77-80</b> |
| •                     | Comment lire l'étiquette d'énergie et économiser l'énergie.....  | 81-82        |
| •                     | Mise au rebut de votre vieille machine.....                      | 83           |

- Lire de manière définitive le manuel de l'utilisateur.



- Cet appareil est destiné à être utilisé dans des applications domestiques et analogues telles que:

- des coins cuisines réservés au personnel dans des magasins, bureaux et autres environnements professionnels;

- des fermes;

- l'utilisation par les clients de hôtels, motels et autres environnements à caractère résidentiel;

- des environnements de type chambres d'hôtes.

- Gardez vos animaux de compagnie loin de votre appareil.

- Vérifiez l'emballage de votre appareil avant l'installation et la surface extérieure après l'ouverture de l'emballage. Ne pas faire fonctionner les machines endommagées ou les machines à emballage ouvert.

- Faites installer votre machine uniquement par un personnel agréé. Toute activité sur votre appareil par une personne autre que les services habilités annulera votre garantie.

- Cet appareil n'est pas prévu pour être utilisé par des personnes (y compris les enfants) dont les capacités physiques, sensorielles ou mentales sont réduites, ou des personnes dénuées d'expérience ou de connaissance, sauf si elles ont pu bénéficier, par l'intermédiaire d'une personne responsable de leur sécurité, d'une surveillance ou d'instructions préalables concernant l'utilisation de l'appareil. Il convient de surveiller les enfants pour s'assurer qu'ils ne jouent pas avec l'appareil

- Utilisez votre machine uniquement pour les lessives qui ont été désignées comme approprié pour le lavage par le fabricant.

- **Avant de faire fonctionner le lave-linge, retirez les 4 vis de transport et les entretoises en caoutchouc à l'arrière de la machine. Le non-retrait des vis peut provoquer de fortes vibrations, du bruit et un dysfonctionnement du produit, (annulation de la garantie).**

- Votre appareil n'est pas couvert par la garantie pour les défauts causés par tout type de facteurs externes (pesticides, incendies, etc.).

- Veuillez ne pas jeter ce manuel de l'utilisateur ; conservez-le pour une référence ultérieure. Vous-même ou quelqu'un d'autre pourrait en avoir besoin à l'avenir.

Remarque : Les spécifications de la machine peuvent varier en fonction du produit acheté.

- La Température ambiante adéquate pour un fonctionnement normal de votre machine se situe entre 15 et 25°.
- Les tuyaux gelés peuvent se déchirer et exploser. Dans les régions où la température est en dessous de zéro, la Température ambiante pourrait mettre en péril le bon fonctionnement de la carte électronique.
- Assurez-vous que les vêtements que vous placerez dans votre machine ne contiennent aucun objet étranger (clou, aiguille, pièces de monnaie, briquet, allumettes, pince, etc.) dans leurs poches. Ces objets peuvent endommager votre machine.
- Avant de commencer à utiliser votre machine, vous pouvez appeler le service agréé le plus proche et demander une assistance gratuite pour l'installation, le fonctionnement et l'utilisation de votre machine.

**• Il est recommandé d'effectuer la première opération de lavage à 90° dans le programme coton et sans linge en versant une ½ échelle de lessive dans le 2ème compartiment du tiroir à lessive.**



- Puisque les lessives ou adoucissant exposés à l'air pendant une longue période forment des résidus, mettez votre lessive ou adoucissant dans le tiroir à lessive au début de chaque lavage.
- Il est conseillé de débrancher votre appareil et de fermer le robinet d'arrivée d'eau si vous n'utilisez pas votre machine pendant une longue période. De plus, ouvrez la porte de votre machine pour éviter la formation de mauvaises odeurs dues à l'humidité.
- Ne pas mettre en marche au moyen d'un programmeur, d'une minuterie, ou d'un système de commande à distance séparé ou tout autre dispositif qui met l'appareil sous tension automatiquement.
- Des restes d'eau peuvent être observés dans votre machine après les essais et analyses effectués en raison des procédures de contrôle qualité. Ceci n'endommagera pas votre appareil.
- Rappelez-vous que les matériaux d'emballage de votre machine peuvent être dangereux pour les enfants.
- Gardez les matériaux d'emballage dans un endroit hors de portée des enfants ou s'en débarrasser de manière appropriée.
- Utilisez les programmes de pré-lavage uniquement pour les linges très sales.

- Ne jamais ouvrir le tiroir à lessive lorsque l'appareil est en marche.



- En cas de panne, débranchez l'appareil en premier et ensuite fermez le robinet. Ne tentez pas de réparer par vous-même, contactez toujours le service agréé pour obtenir des conseils.



- La quantité de linge que vous mettez dans votre lave-linge ne doit pas dépasser la quantité maximale indiquée.

- Ne jamais forcer la porte pour l'ouvrir lorsque la machine est en marche.



- Le lavage des vêtements couverts de farine dans votre machine l'endommage. Ne pas laver les vêtements couverts de farine dans votre machine.

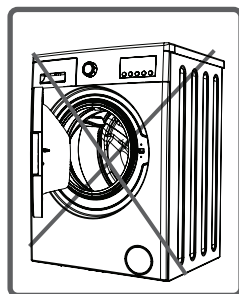

- Veuillez respecter la quantité de lessive / assouplissant prescrite par les fabricants lors de l'utilisation d'assouplissant ou de produits similaires dans votre machine.
- Installez votre appareil dans un endroit où sa porte peut être complètement ouverte. (Ne pas placer votre appareil dans les endroits où sa porte ne peut pas s'ouvrir complètement.)
- Installez votre machine dans des endroits qui peuvent être entièrement ouverts et pourraient avoir une circulation d'air constante.

QUELLAVELINGE.COM

**Vous devez lire ces consignes. Vous pouvez donc vous protéger et protéger vos proches contre des accidents et des risques mortels.**



## RISQUE DE BRÛLURE !



Ne pas toucher le tuyau de vidange et l'eau lors du déversement puisque l'appareil peut atteindre des températures élevées lors de son fonctionnement.

## DÉBALLAGE DE

capuchons x 4

tuyau d'alimentation d'eau x 1



coude pour tuyau d'évacuation x 1

manuel d'instruction x1



Pour la fixation du tuyau de vidange.



## RISQUE DE DÉCÈS À CAUSE DU COURANT ÉLECTRIQUE !



• Évitez d'utiliser de multiples prises ou rallonges.

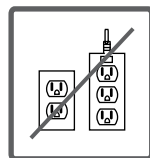

• Ne pas brancher l'appareil dans des prises électriques endommagées

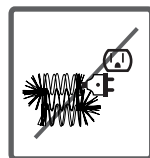

• Ne tirez jamais sur le câble lorsque vous débranchez - saisissez toujours la prise.

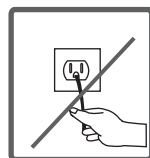

• Évitez de brancher ou de débrancher l'appareil avec des mains mouillées (risque d'être victime d'une électrocution !)

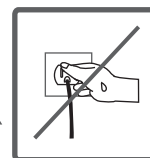

• Ne jamais toucher l'appareil avec les mains ou les pieds mouillés. un danger.



• Si le câble d'alimentation est endommagé, il doit être remplacé par le fabricant, son service après-vente ou des personnes de qualification similaire afin d'éviter un danger.



## Risque d'inondation !



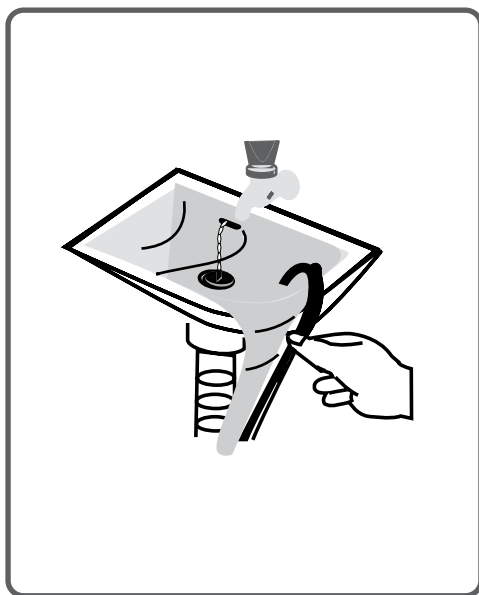
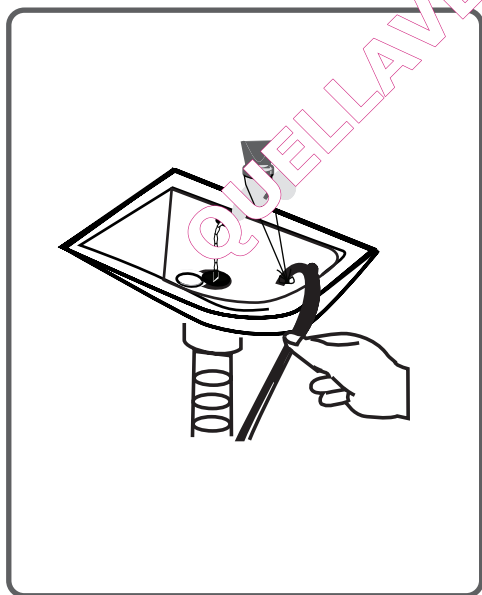

- Vérifiez si l'eau coule vite ou pas avant de placer le tuyau d'évacuation sur le bac.
- Prendre les mesures nécessaires pour prévenir le glissement de votre tuyau.
- La force de contre-feu d'un tuyau qui n'est pas placé correctement peut le déplacer. Empêcher le bouchon à l'intérieur de votre bac de bloquer le trou du bac.



## Risque d'incendie !



- Ne laissez pas de liquides inflammables à proximité de votre machine.
- La teneur en soufre de décapants pour peinture pourrait provoquer une corrosion. Pour cette raison, ne jamais utiliser ces matériaux décapants dans votre machine.
- Ne jamais utiliser des produits qui contiennent des solvants (comme le lavage des gaz) dans votre machine.  
- Retirez tous les objets dans les poches de vos vêtements (aiguille, trombone, briquet, allumettes, etc.) lorsque vous les placez dans votre machine.

**Ces objets présentent un risque d'incendie ou d'explosion.**

## Risque de chute et de blessure !



- Ne montez pas sur votre machine. La table supérieure de votre machine peut se briser et vous risquez de vous blesser.
- Rangez le tuyau, le câble et l'emballage de votre machine lors de l'installation. Vous pourriez trébucher et tomber.
- Ne mettez pas votre machine à l'envers ou sur le côté.
- Ne soulevez pas votre appareil en le tenant par des pièces de sortie ( tiroir à lessive, porte). Ces pièces peuvent se briser et vous causer des blessures.
- Vous pouvez trébucher et vous blesser si les matériaux comme le tuyau et les câbles ne sont pas correctement stockés après l'installation de votre machine.

**La machine doit être transportée par au moins 2 personnes.**





## Sécurité des enfants !



- Ne laissez pas les enfants auprès de la machine sans surveillance. Les enfants peuvent s'enfermer dans l'appareil et le risque de décès peut survenir.
- La vitre de la porte et sa surface peuvent être extrêmement chaudes lorsque l'appareil fonctionne. Ainsi, toucher en particulier la machine pourrait brûler la peau des enfants.
- Conservez les matériaux d'emballage hors de la portée des enfants.
- Des cas d'empoisonnement pourraient être observés en cas d'ingestion des lessives et des produits d'entretien, et les yeux ou la peau peuvent être irrités s'ils entrent en contact avec la peau. Gardez les produits de nettoyage hors de la portée des enfants.



## Mise au rebut des matériaux d'emballage

Les matériaux d'emballage protègent votre machine contre les dommages qui pourraient survenir pendant le transport. Ces matériaux sont respectueux de l'environnement puisqu'ils sont recyclables. Le recyclage des matériaux fournit à la fois des économies de matières premières et baisse la production de déchets.

## Mise au rebut des vieilles machines

Les vieux appareils électriques ou électroniques peuvent encore contenir des pièces récupérables. Donc ne jetez jamais les vieux appareils que vous n'utilisez plus.



Veillez à ce que les pièces de vos vieux appareils électroniques ou électriques sont réutilisées en les donnant dans des centres de collecte prévus par les autorités concernées.

**Pour la sécurité des enfants, rangez vos vieux appareils en lieu sûr, jusqu'à ce qu'ils soient sortis de votre domicile.**

Quelques informations importantes en vue d'un rendement maximal de votre machine :

- La quantité de linge que vous mettez dans votre lave-linge ne doit pas dépasser la quantité maximale indiquée.

De cette manière, votre machine doit fonctionner en mode d'économie.

- La non-utilisation de la fonction de pré-lavage pour le linge peu sale et normal permet d'économiser l'électricité et l'eau.

QUELLAVELINGE.COM

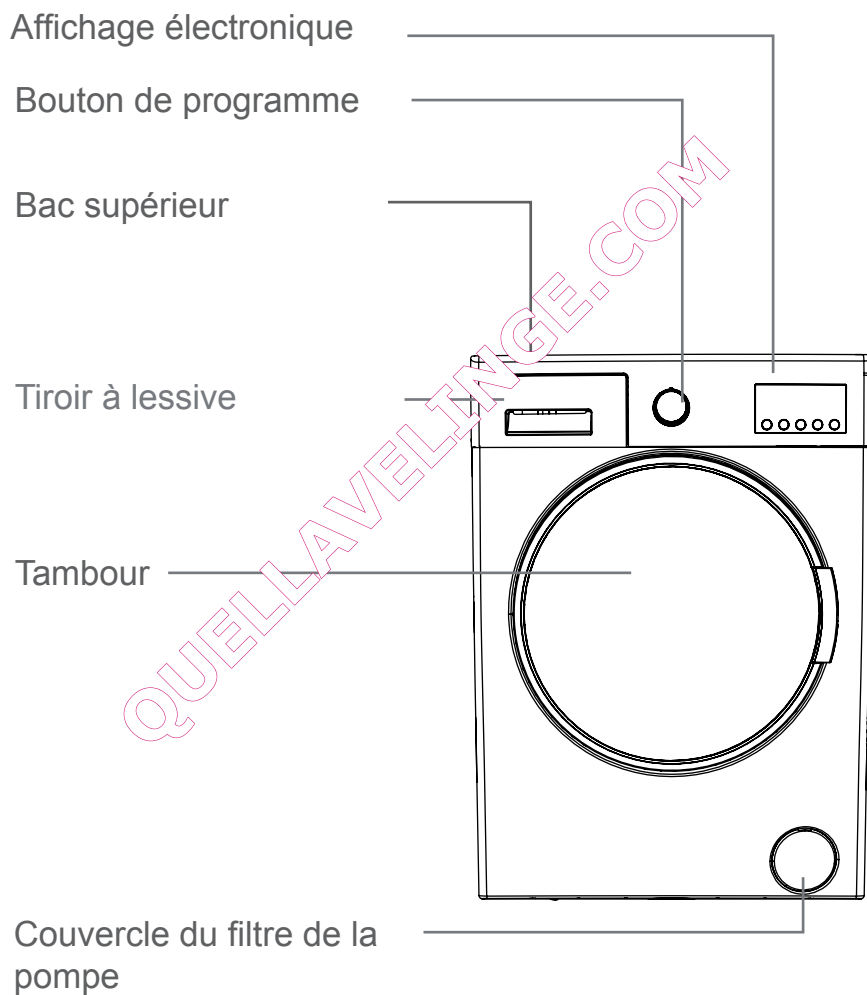

Vis de sécurité de transport

Vanne d'arrivée d'eau

Tuyau de vidange

Câble d'alimentation

Vis de sécurité de transport

Vis de sécurité de transport

Vis de sécurité de transport

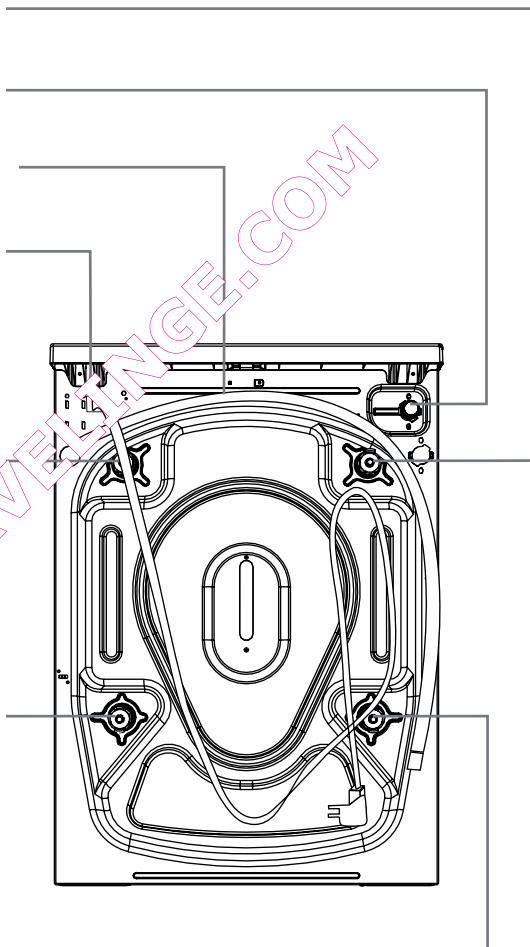

|  |                                     |
|--|-------------------------------------|
| Tension / fréquence de fonctionnement (V/Hz)     | (220-240) V~/50Hz                   |
| Courant total (A)                                | 10                                  |
| Pression d'eau (Mpa)                             | Maximum: 1 Mpa<br>Minimum : 0.1 Mpa |
| Puissance totale (W)                             | 2200                                |
| Capacité maximum de linge sec (KG)               | 8                                   |
| Tours d'essorage (tr / min) (tr/min)             | 1200                                |
| Numéro du programme                              | 15                                  |
| Dimensions (Hauteur x Largeur x Profondeur) (mm) | 845 x 597 x 557                     |

Avant de faire fonctionner le lave-linge, retirez les 4 vis de transport et les entretoises en caoutchouc à l'arrière de la machine. Le non-retrait des vis peut provoquer de fortes vibrations, du bruit et un dysfonctionnement du produit, (annulation de la garantie).

Inclinez le lave-linge pour retirer les cales de transport en tirant sur le ruban.

Pour cette raison, les vis de sécurité de transport doivent être desserrées par rotation dans le sens contraire des aiguilles d'une montre à l'aide d'une clé appropriée.

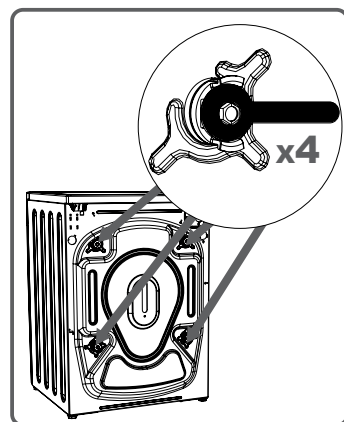
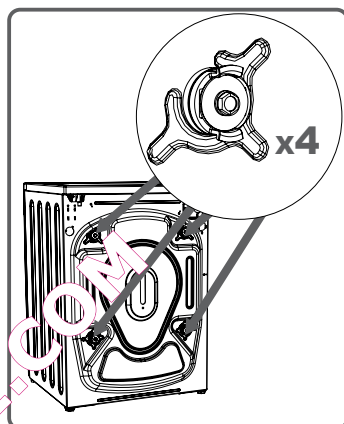

Vous devez tirer sur les vis de transport pour les enlever.

Fixer les robinets en plastique à vis de transport fournis dans un sac d'accessoires dans les trous laissés par les vis de transport.

Les vis de sécurité de transport doivent être stockées pour être utilisées en cas de transport.

**REMARQUE : Vous devez absolument retirer les vis de transport de votre appareil avant la première utilisation. Les pannes dues à la mise en marche des machines avec des vis de transport fixées ne sont pas couvertes par la garantie.**

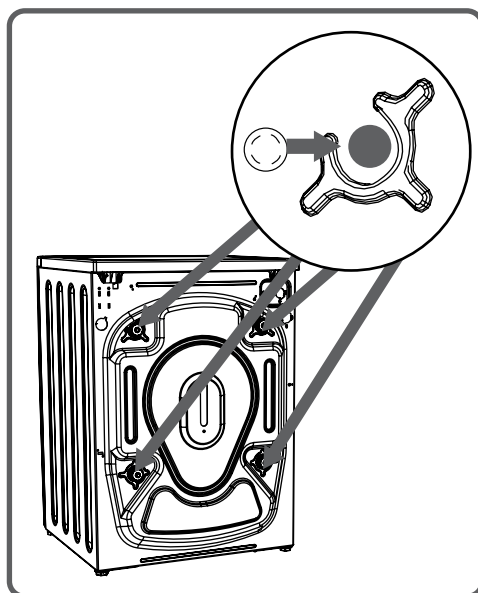
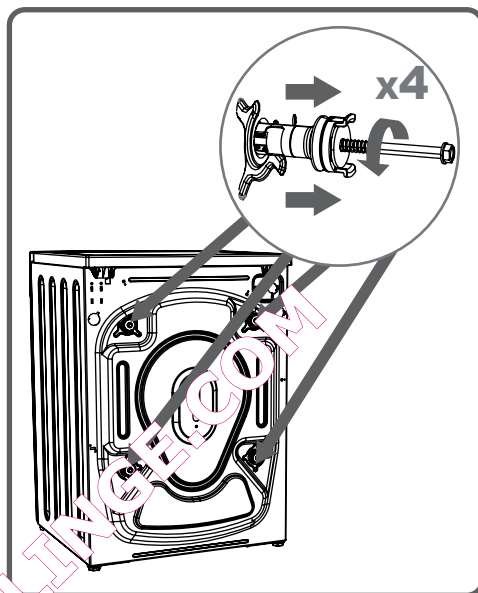



- Les ouvertures de ventilation ne doivent pas être obstruées par un tapis.
- Pour assurer un fonctionnement silencieux et exempt de vibrations de la machine, elle doit être déployée sur un sol non glissant et ferme.
- Vous pouvez assurer l'équilibre de votre machine grâce aux Pieds.
- Pour ce faire, desserrez l'écrou de réglage en plastique.

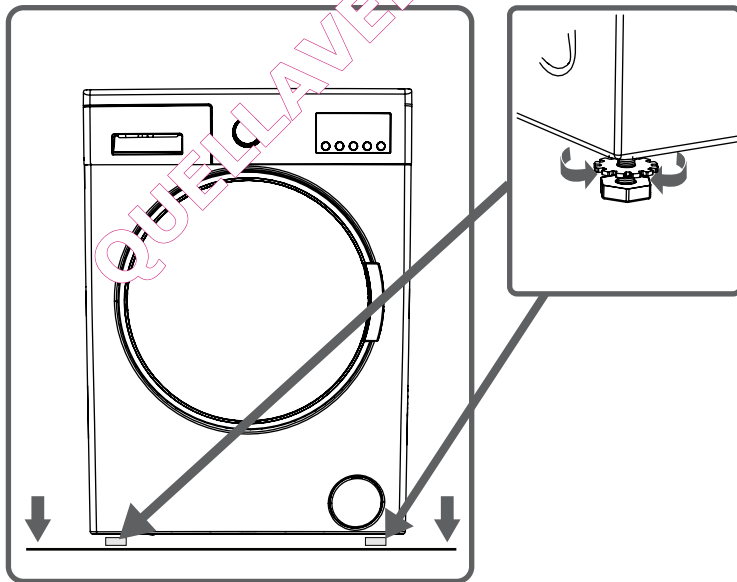

- Réglez les Pieds vers le haut et vers le bas en les faisant tourner.
- Après avoir assuré l'équilibre, comprimez à nouveau l'écrou de réglage en plastique vers le haut.

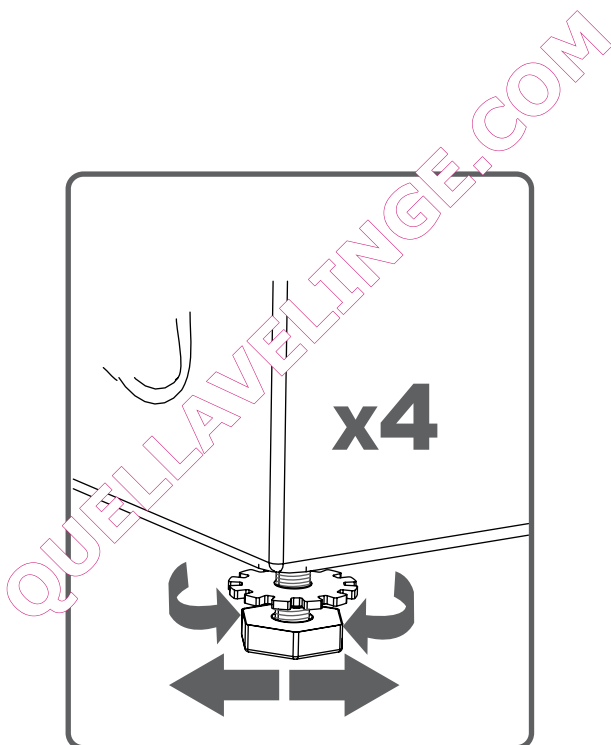

- Ne palliez jamais aux irrégularités du sol en plaçant des cartons, des bouts de bois ou tout matériel similaire en bas de votre machine.



- Lorsque vous nettoyez le sol, sur lequel repose votre machine, veillez à ne pas déséquilibrer les Pieds de stabilisation.

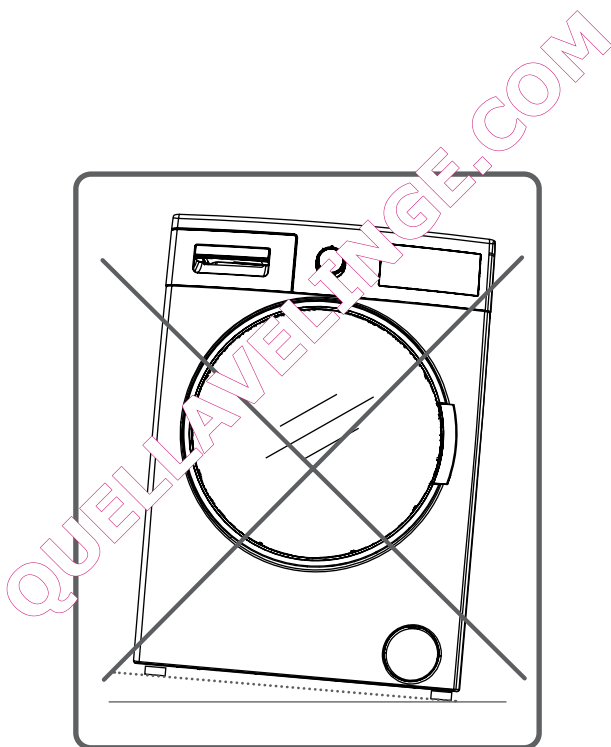

- Votre lave-linge est réglé sur 220-240V et 50Hz.

- Le cordon d'alimentation de votre lave-linge est équipé d'une fiche spécifique mise à la terre. Cette fiche doit toujours être insérée dans une prise mise à la terre de 10 ampères.

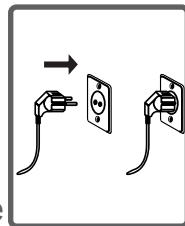

- La valeur du fusible doit être de 10 ampères. La valeur de courant du fusible de la ligne électrique connectée à cette fiche doit être également de 10 ampères.

- Si vous ne disposez pas d'une telle prise de courant et d'un tel fusible confirmant cette valeur, veuillez assurer le réglage par un électricien qualifié.

- Nous ne sommes pas responsables des dommages dus à une utilisation de l'appareil sans mise à la terre.

**REMARQUE :** Le fait de faire fonctionner votre machine à une tension faible réduira son cycle de vie et aura une incidence sur sa performance.

• Votre machine peut présenter une arrivée d'eau (froide) ou une double arrivée d'eau (froide / chaude) en fonction de ses spécifications. Le tuyau à cape blanche doit être raccordé à l'entrée d'eau froide et le tuyau à cape rouge à l'arrivée d'eau chaude (applicable pour les machines à double arrivée d'eau).

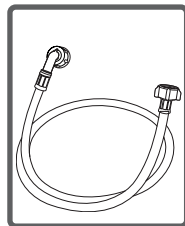

• Pour éliminer les fuites d'eau dans les points de contact, 1 ou 2 écrous sont fournis dans l'emballage flexible (applicable pour les machines à double arrivée d'eau). Fixez ces écrous aux extrémités de nouveaux tuyaux d'arrivée d'eau sur le côté du robinet.

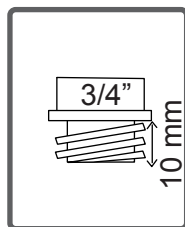

• Montez les nouveaux tuyaux d'arrivée d'eau sur un robinet fileté à  $\frac{3}{4}$ ''.

• Connectez l'extrémité blanche de coude des tuyaux d'arrivée d'eau à la rampe d'arrivée d'eau blanche filtré sur le côté arrière de la machine et l'extrémité rouge de coude au rouge filtré (applicable pour les machines à double entrée d'eau). Serrez à la main les pièces en plastique des jonctions. Dans des conditions incertaines, faites effectuer les travaux de raccordement par un plombier qualifié.

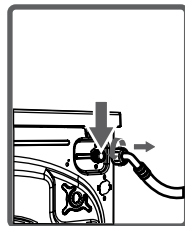

• Le débit d'eau avec une pression de 0,1-1 Mpa permettra à votre machine de fonctionner plus efficacement.) (La pression de 0,1 Mpa signifie que plus de 8 litres d'eau s'écoule par un robinet entièrement taraudé par minute.)

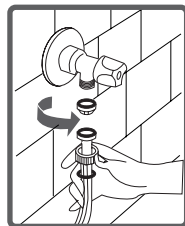

• Veillez à ce que les points de contact ne présentent aucune fuite en appuyant complètement sur le robinet après la réalisation des branchements.

- Assurez-vous que les nouveaux tuyaux d'arrivée d'eau ne sont pas tordus, cassés, aplatis et redimensionnés.

- Si votre appareil possède des doubles entrées d'eau chaude, la température de l'arrivée d'eau chaude doit être au maximum de 70°C.

**L'appareil doit être raccordé au réseau de distribution d'eau en utilisant les ensembles de raccordement neufs fournis avec l'appareil, il convient de ne pas réutiliser des ensembles de raccordement usagés.**

QUELLAVELINGE.COM

- L'extrémité du tuyau d'évacuation d'eau peut être raccordé à un dispositif spécifique lié directement à trou d'évacuation de l'eau sale ou au joint de sortie du coude du bassin.

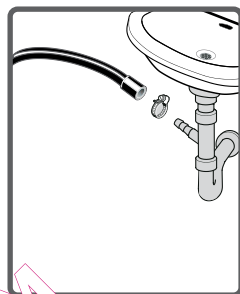

- N'essayez jamais d'étendre le tuyau de vidange d'eau en le raccordant.

- Ne mettez pas le tuyau d'évacuation de votre machine dans un récipient, un seau ou un évier.

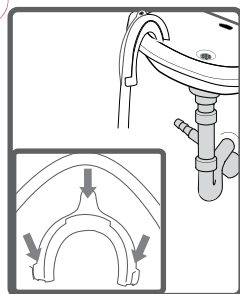

- Assurez-vous que le tuyau d'évacuation d'eau ne se plie pas, ne gondole pas et n'est pas aplati ou allongé. Note :

- Le tuyau de vidange doit être monté à une hauteur minimum de 60 cm, maximum 100 cm du sol.

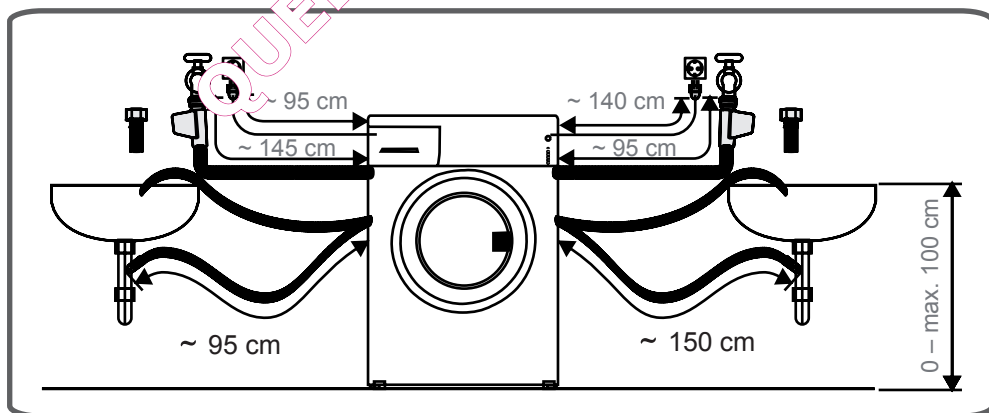

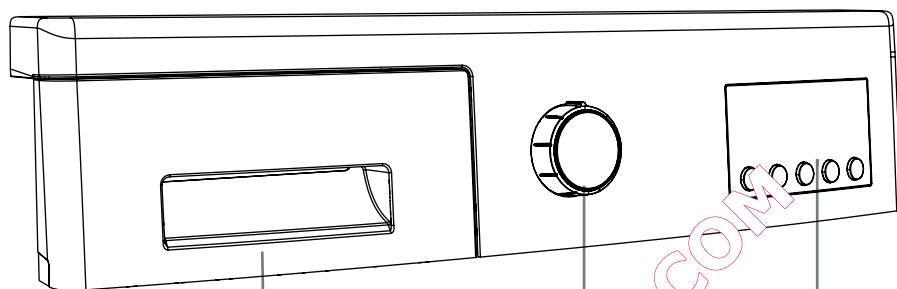

Tiror à lessive

Bouton de programme

Panneau affichage

QUELLAVELINGE.COM



Vous pouvez utiliser la plaque de détermination du niveau de liquide lorsque vous voulez laver votre linge avec une lessive liquide. Vous pouvez utiliser vos lessives liquides dans tous les programmes sans pré-lavage. Montez l'appareil de lessive liquide dans le deuxième compartiment (celui qui est disponible à l'intérieur de la machine) du tiroir à lessive (\*) et réglez la quantité de lessive. (Utilisez la quantité recommandée de lessive liquide par les producteurs de lessives). Ne dépassez pas le niveau MAX, utilisez uniquement pour la lessive liquide, ne pas utiliser cet appareil pour la lessive en poudre et le sortir.)

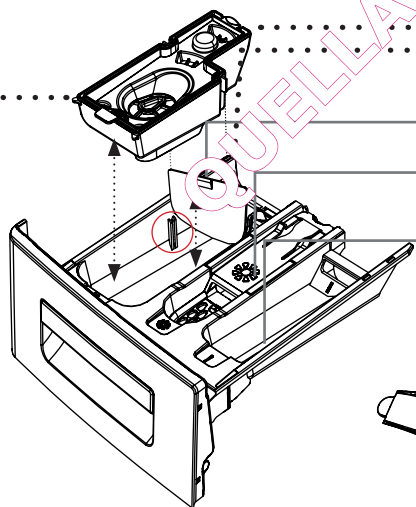
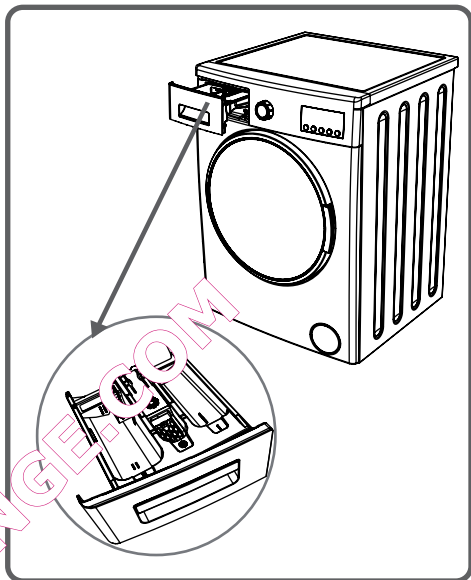

Appareil pour lessive liquide

Principal compartiment à lessive de

Adoucissant

Compartiment

Compartiment à lessive de pré-lavage

Étapes de niveau de lessive en poudre

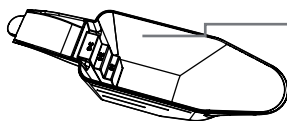

Pelle de lessive en poudre (\*)

(\*) Les spécifications de la machine peuvent varier en fonction du produit acheté.

## SECTIONS

### Principal compartiment à lessive de lavage :

Dans ce compartiment, seuls les matériaux comme les lessives (liquide ou poudre), anticalcaire et autres peuvent être utilisés. Vous pouvez trouver l'appareil de lessive liquide à l'intérieur de votre machine à la première installation. (\*)

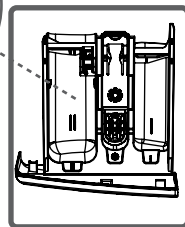
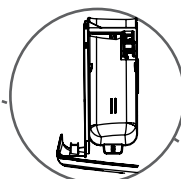

### Compartiment pour adoucissant de tissu, d'amidon, de lessive

Vous pouvez utiliser l'adoucissant pour le linge (quantité et type recommandés par le producteur est nécessaire). Parfois, les assouplissants que vous utilisez pour votre linge peuvent rester dans ce compartiment, parce que l'adoucissant n'est pas visqueux. Pour éviter cette situation, les adoucissants liquides plus visqueux doivent être utilisés ou l'adoucisseur pourrait être dilué et ensuite utilisé.

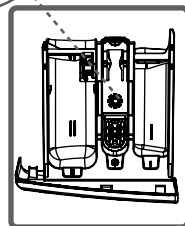
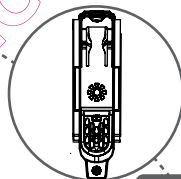

### Compartiment à lessive de pré-lavage :

Ce compartiment doit être utilisé que lorsque la fonction de pré-lavage est sélectionnée.

Cette fonction est recommandée pour le linge très sale.

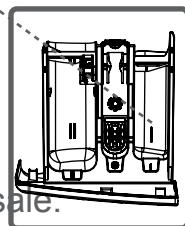
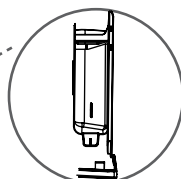



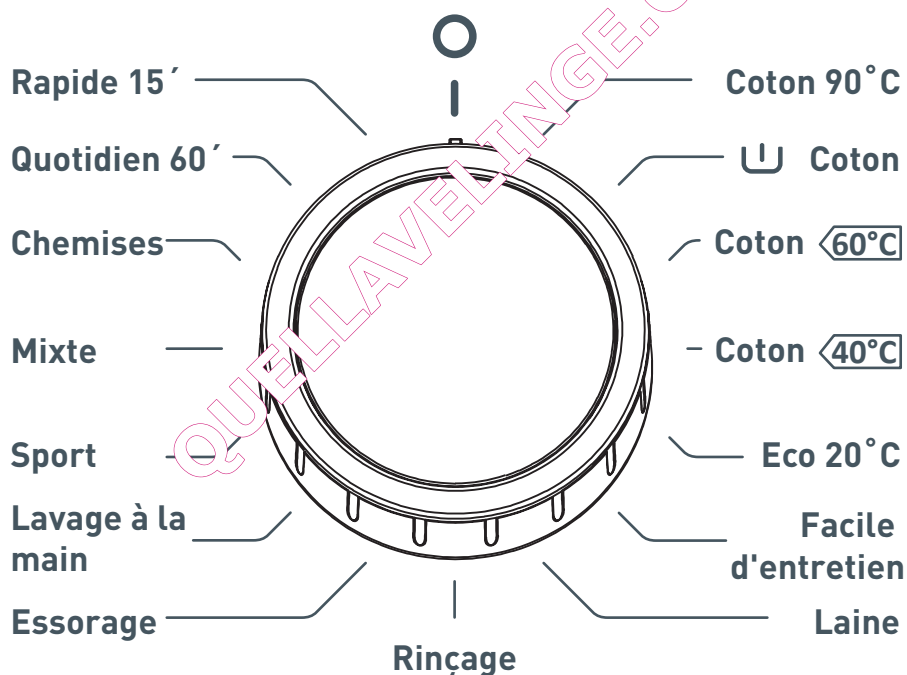

(\*) Les spécifications de la machine peuvent varier en fonction du produit acheté.

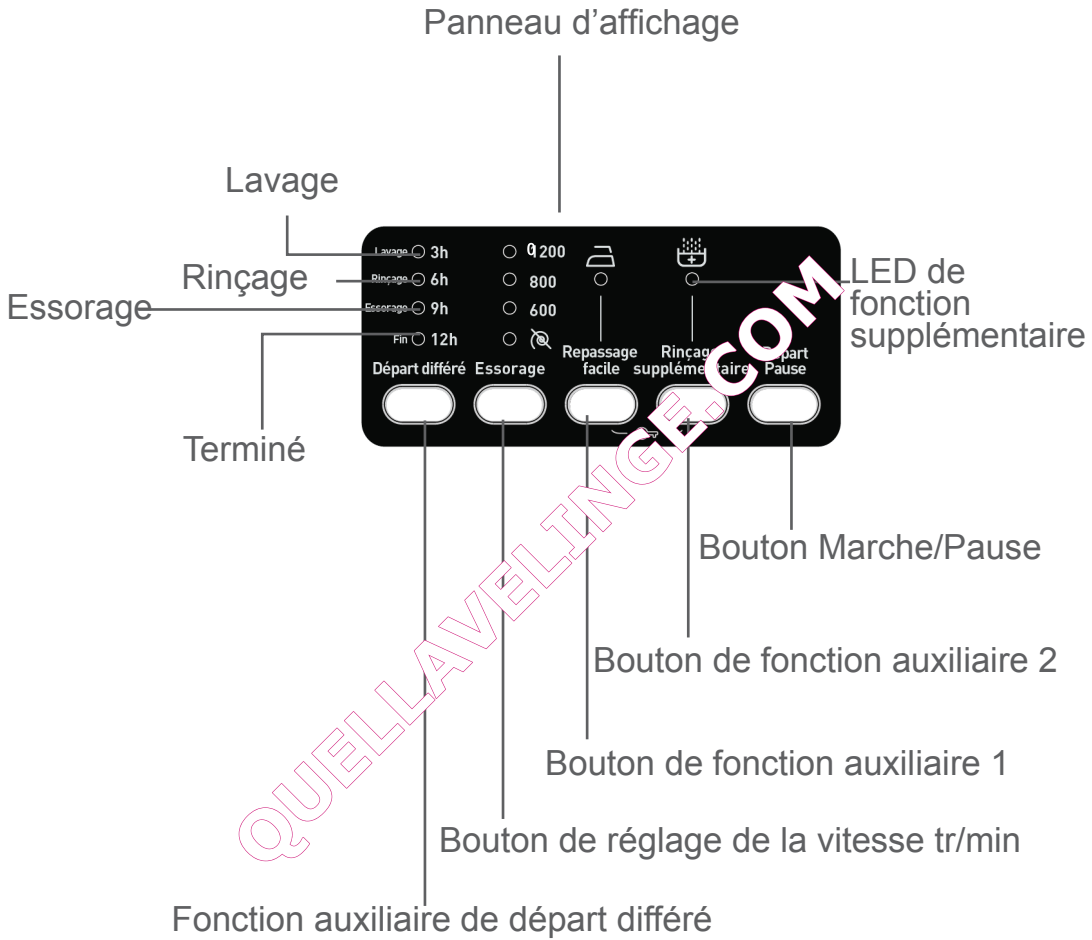
- Vous pouvez sélectionner le programme par lequel vous voulez laver votre linge à travers le bouton de programme.
- Vous pouvez paramétrer l'opération de sélection de programme en tournant le bouton de programme dans les deux sens.
- Assurez-vous que le bouton de programme est positionné exactement sur le programme que vous avez sélectionné.





À l'écran d'affichage, vous pouvez voir le temporisateur de lavage de votre machine, le réglage de sa vitesse, les fonctions auxiliaires que vous avez sélectionnées et le stade du programme que vous y exécutez. (prélavage / état de lavage de , étape de rinçage de , étape d'essorage de , ,).

En outre, l'affichage électronique vous avertira au moyen de combinaisons LED qui tourneront sur l'écran en cas de défaut sur votre machine et vous signalera la fin du programme de lavage en affichant l'expression « Terminé » sur l'écran à la fin du programme de lavage que vous avez sélectionné.

QUELLAVELINGE.COM

• Votre linge porte des étiquettes qui précisent leurs spécifications. Laver ou sécher votre linge en fonction des spécifications sur l'étiquette du produit.

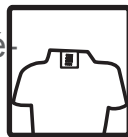

• Séparez votre linge en fonction de leurs types (coton, synthétique, délicat, laine, etc.), leurs températures (froid, 30 °, 40 °, 60 °, 90 °) et le degré de saleté (légèrement taché, taché, trop taché).



• Séparez toujours le linge blanc des vêtements de couleur.

• Lavez votre linge de couleur séparément au cours du premier lavage parce qu'il peut y avoir décoloration.

• Retirez tout matériau métallique dans vos linges ou dans les poches.



**ATTENTION : Avertissement : Les défauts qui résultent de la pénétration de substances étrangères dans votre machine ne sont pas couverts par la garantie.**



• Fermez et boutonnez vos habits.



• Enlevez les crochets métalliques ou plastiques des rideaux de tulle ou des rideaux ou placez-les dans un filet ou un sac à linge, puis les museler.



• Placez les textiles tels que les pantalons, les tricot, les tee-shirts et les survêtements à l'envers.



• Lavez les chaussettes, les mouchoirs et autres petits linges dans un filet de lavage.



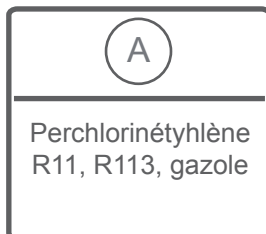
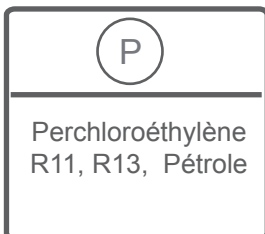
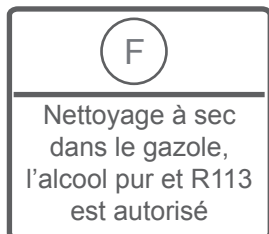
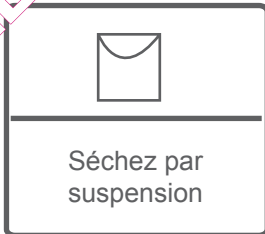
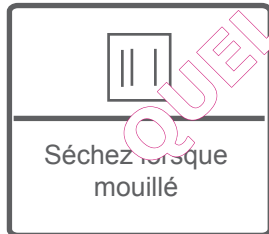
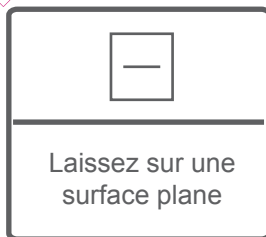
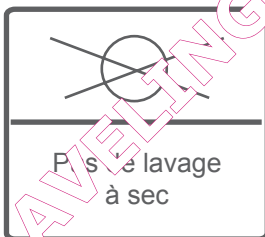
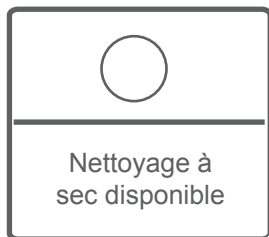
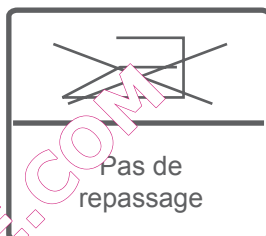
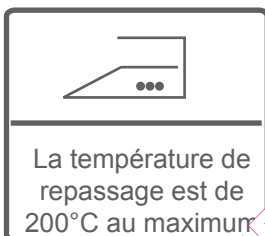
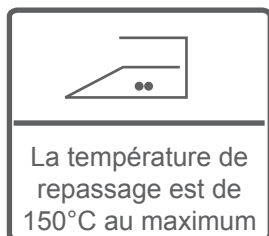
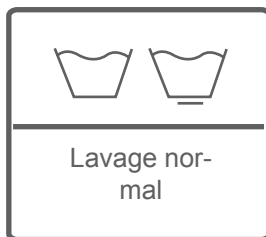
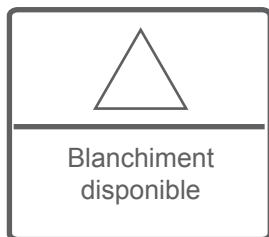

- Ouvrez la porte de votre machine.....
- Répartissez votre linge dans la machine.

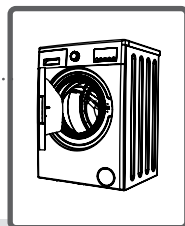

**REMARQUE : Remarque : La capacité maximum de charge peut varier en fonction du type de linge que vous lavez, du degré de saleté et du programme que vous avez choisi. Ne pas dépasser la capacité maximum de charge de séchage indiquée dans le tableau des programmes de lavage.**

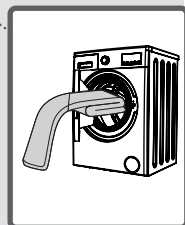

Vous pouvez utiliser le tableau de poids suivant comme exemple.

| TYPE DE LINGE     | POIDS (gr) |
|-------------------|------------|
| Serviette         | 200        |
| Lin               | 500        |
| Sortie de bain    | 1200       |
| Housse de couette | 700        |
| Taie d'oreiller   | 200        |
| Sous-vêtements    | 100        |
| Nappe             | 250        |

- Introduisez le linge séparément (l'un après l'autre).
- Assurez-vous qu'aucun linge n'est coincé entre le couvercle et le joint ci-dessous lors de la fermeture de la porte de votre machine.
- Poussez la porte de votre machine jusqu'à entendre le son de verrouillage.

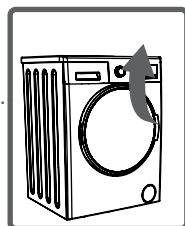

- Fermez correctement la porte de votre appareil, sinon votre machine ne va pas lancer l'opération de lavage.



La quantité de détergent que vous mettrez dans la machine dépendra des critères suivants :

- La dose de détergent à utiliser est déterminée par le degré de saleté de votre linge. Ne lavez pas au préalable votre linge moins taché et mettez votre petite quantité de lessive dans le 2ème compartiment du tiroir à lessive.
- Pour votre linge plus taché, sélectionnez un programme incluant le prélavage, et versez  $\frac{1}{4}$  de lessive dans le tiroir à lessive du 1er compartiment tout en mettant les restants dans le 2ème compartiment.
- Utilisez les lessives fabriquées uniquement pour des lave-linges automatiques. La quantité de lessive que vous utiliserez pour votre blanchisserie est imprimée sur l'emballage de la lessive.
- Plus le niveau de dureté est élevé, plus grande doit être la quantité de lessive à utiliser.
- Plus votre linge est abondant, plus la quantité de lessive que vous utilisez augmente.
- Versez l'adoucissant dans le compartiment à assouplissant dans le tiroir à lessive. Ne dépassez pas le niveau maximal. Dans le cas contraire, l'adoucissant va couler dans l'eau de lavage pendant le rinçage.
- Les adoucissants à haute densité doivent être dilués dans une certaine mesure, avant d'être versés dans le tiroir. Parce que la haute densité va bloquer le petit rinçage et empêcher l'écoulement de l'adoucissant.
- Vous pouvez utiliser vos lessives liquides dans tous les programmes sans prélavage. Pour cela, fixez la plaque de niveau de lessive liquide dans le sac d'accessoires ou l'appareil de lessive liquide (\*) dans le 2ème compartiment du tiroir à lessive et régler la quantité de lessive liquide selon les niveaux de cette plaque. N'oubliez pas de retirer la plaque de lessive liquide.

(\*) Les spécifications de la machine peuvent varier en fonction du produit acheté.

- Branchez votre machine.
- Ouvrez le robinet d'eau.
- Ouvrez la porte de la machine.
- Répartissez votre linge dans la machine.
- Poussez la porte de votre machine jusqu'à entendre le son de verrouillage.

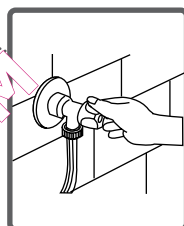
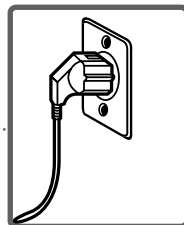

### Sélectionner un programme

Sélectionnez le programme pratique pour votre linge sur le tableau des programmes.

QUELLAVELINGE.COM

## FONCTIONS AUXILIAIRES

Avant de lancer le programme, vous pouvez sélectionner une fonction auxiliaire.

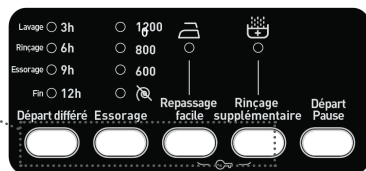

- Appuyez sur le bouton de fonction auxiliaire que vous souhaitez sélectionner.
- Si le symbole de fonction auxiliaire sur l'affichage électronique clignote continuellement, la fonction auxiliaire que vous avez sélectionné est activée.
- Si le symbole de fonction auxiliaire sur l'affichage électronique clignote, la fonction auxiliaire que vous avez sélectionné n'est pas activée.

## Raison de la non-activation :

- La fonction auxiliaire que vous souhaitez utiliser dans le programme de lavage que vous avez choisi n'est pas applicable.
- Votre appareil a traversé l'étape, au cours de laquelle la fonction auxiliaire que vous souhaitez sélectionner serait appliquée.
- Elle n'est pas compatible avec une fonction auxiliaire que vous avez sélectionné précédemment.

## **SYSTÈME DE DÉTECTION DE DEMI-CHARGE**

Votre machine est équipée d'un système de détection de demi-charge.

Lorsque vous mettez environ la moitié ou moins de quantité de lessive par rapport à la capacité maximale de votre machine, votre machine va fonctionner de manière à économiser le temps de lavage, la consommation d'eau et d'énergie dans certains programmes. Si la fonction demi-charge est activée, la machine peut terminer le programme que vous avez défini dans un temps plus court.

QUELLAVELINGE.COM

## 1- Fonction auxiliaire pour temporisateur

Grâce à la fonction auxiliaire, vous pouvez amener votre machine à lancer l'opération de lavage avec des retards compris entre "3h, 6h, 9h, et 12h".

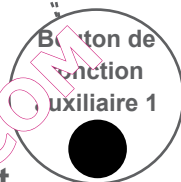
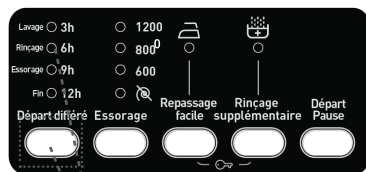

### Pour utiliser la fonction auxiliaire du départ différé:

- Appuyer sur le bouton de départ 3 fois.
- le voyant "3 h" apparaît.
- Appuyez sur le bouton de départ différé jusqu'à atteindre l'heure à laquelle vous souhaitez que l'opération de lavage commence.
- Pour activer le temporisateur que vous avez sélectionné dans le programme, vous pouvez appuyer sur n'importe quelle touche de fonction auxiliaire que vous voulez, en dehors du bouton "Marche/Pause".

Si vous avez sauté le temporisateur que vous voulez définir, vous pouvez revenir à l'heure désirée en maintenant le bouton de départ différé enfoncé.

Si vous souhaitez annuler le temporisateur, il vous suffit d'appuyer sur le bouton de temporisation jusqu'à ce que tous les voyants de réglage de l'heure à l'écran s'éteignent.



Pour exécuter la fonction de départ différé, votre machine doit être mise en fonctionnement en appuyant sur le bouton Marche/ Veille.

Bouton de  
fonction  
auxiliaire 1



QUELLAVELINGE.COM

## 2- Sélection de la vitesse d'essorage

Vous pouvez définir la rotation de l'essorage pour votre linge en utilisant le bouton de réglage de la vitesse de rotation.

Lorsque vous sélectionnez un nouveau programme, la vitesse maximale de rotation de l'essorage s'affichera sur le panneau d'affichage.

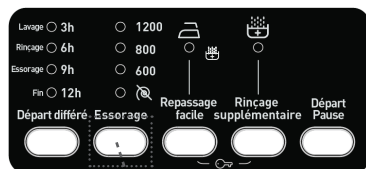

Bouton de fonction auxiliaire 2

Vous pouvez progressivement réduire la vitesse de rotation en la faisant basculer entre les options d'annulation de l'essorage et la rotation maximale de l'essorage du programme sélectionné en appuyant sur le bouton de réglage de la vitesse de rotation.

Si vous avez sauté la rotation d'essorage que vous souhaitez régler, vous pouvez basculer à nouveau vers la rotation en maintenant enfoncé le bouton de réglage de la vitesse.

QUELLAVELINGE.COM

## 3- Repassage facile

Vous pouvez sortir votre linge moins froissé à la fin de l'opération de lavage grâce à cette fonction auxiliaire.

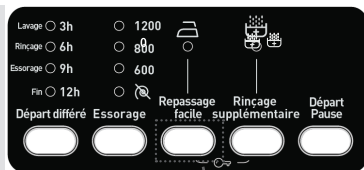



Vous pouvez activer ce programme en appuyant sur le bouton de la fonction auxiliaire Repassage facile lorsque le voyant LED du  symbole s'allume.

Bouton de fonction auxiliaire 3

## 4- Rincage supplémentaire

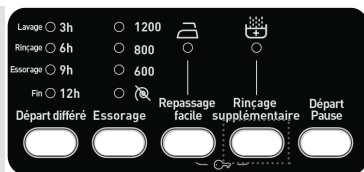
Vous pouvez effectuer un rinçage supplémentaire sur votre linge à l'aide de cette fonction supplémentaire.



Vous pouvez activer ce programme en appuyant sur le bouton de la fonction auxiliaire Rincage supplémentaire lorsque le voyant LED du  symbole s'allume.

Bouton de fonction auxiliaire 4



## Bouton Départ / Pause

En appuyant sur le bouton Départ / Pause, vous pouvez lancer le programme que vous avez sélectionné ou suspendre un programme en cours. Si vous basculez votre machine en mode veille, le voyant LED Fin sur l'affichage électronique se met à clignoter.

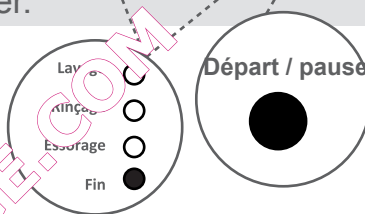
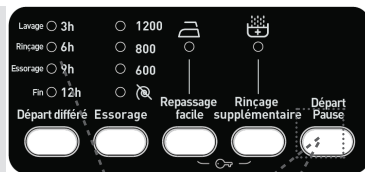

QUELLAVELINGE.COM

Le verrou de sécurité enfants disponible vous permet d'éviter un dysfonctionnement du déroulement du programme si les boutons de programme sont actionnés lorsque vous effectuez l'opération de lavage dans votre machine.

Ce verrou de sécurité enfants sera activé sur les fonctions auxiliaires 3 et 4 en même temps pendant plus de 3 secondes. Les LED de fonctions auxiliaires s'affichent sur l'écran lorsqu'ils sont activés.

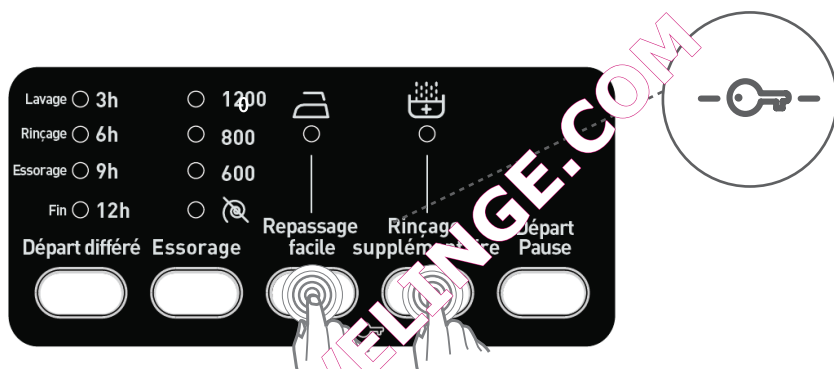

Si vous appuyez sur n'importe quel bouton lorsque le verrou de sécurité enfant est activé, les LED de fonction supplémentaire se mettent à clignoter sur l'écran.

Si le verrou de sécurité enfant est enclenché et tout autre programme est en marche, le bouton de programme est réglé sur la position Arrêt et un autre programme est sélectionné, le programme précédemment sélectionné reprend là où il a été interrompu.

Pour le désactiver, il suffira d'appuyer sur les mêmes boutons pendant plus de 3 secondes. Lorsque ce verrou est désactivé, les voyants LED de la fonction supplémentaire clignotent sur l'écran.

**Si vous souhaitez annuler tout programme en cours d'exécution :**

- 1- Tournez le bouton de programme sur la position « Arrêt ».
- 2- Votre machine arrêtera l'opération de lavage et le programme sera annulé.
- 3- Pour vider l'eau accumulée dans la machine, tournez le bouton de programme sur n'importe quel programme.
- 4- Votre machine effectuera l'opération d'évacuation nécessaire et annulera le programme.
- 5- Vous pouvez mettre votre machine en marche en sélectionnant un nouveau programme.

QUELLAVELINGE.COM

Votre machine va s'arrêter automatiquement à la fin du programme sélectionné.

- Le voyant LED Terminer clignote sur le panneau d'affichage.

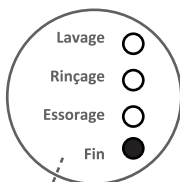

- Vous pouvez ouvrir la porte de votre machine et sortir le linge ;

- Laissez la porte de votre machine ouverte pour sécher sa partie intérieure après avoir retiré votre linge.

- Tournez le bouton de programme sur la position « Arrêt ».

- Débranchez votre machine.

- Arrêtez le robinet d'eau.

**COTTON 90°**

|                                    |  |
|------------------------------------|--|
| Température de lavage (°C)         | 90°  |
| Quantité maximum de linge sec (kg) | 8,0  |
| Compartiment de lessive            | 2  |
| Durée du programme (Min.)          | 207  |
| Type de linge / Descriptions       | Textiles en coton et en lin très sales. (Sous-vêtements, draps, nappes, serviettes (maximum 4,0 kg), couvertures, etc. |

**Prélavage du coton**

|                                    |   |
|------------------------------------|---|
| Température de lavage (°C)         | 60  |
| Quantité maximum de linge sec (kg) | 8,0   |
| Compartiment de lessive            | 1&2   |
| Durée du programme (Min.)          | 165   |
| Type de linge / Descriptions       | Textiles en coton et en lin sales. (Sous-vêtements, draps, nappes, serviettes (maximum 4,0 kg), couvertures, etc. |

**REMARQUE : LA DURÉE DU PROGRAMME PEUT CHANGER SELON LA QUANTITÉ DE LINGE, L'EAU DU ROBINET, LA TEMPÉRATURE AMBIANTE ET CERTAINES FONCTIONS SUPPLÉMENTAIRES.**

**COTON ÉCO** 

|                                    |  |
|------------------------------------|--|
| Température de lavage (°C)         | 60°  |
| Quantité maximum de linge sec (kg) | 8,0  |
| Compartiment de lessive            | 2  |
| Durée du programme (Min.)          | 200  |
| Type de linge / Descriptions       | <i>Textiles en coton et en lin sales. (Sous-vêtements, draps, nappes, serviettes (maximum 8,0 kg), couvertures, etc.</i> |

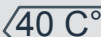
**COTON** 

|                                    |  |
|------------------------------------|--|
| Température de lavage (°C)         | 40°  |
| Quantité maximum de linge sec (kg) | 8,0  |
| Compartiment de lessive            | 2  |
| Durée du programme (Min.)          | 190  |
| Type de linge / Descriptions       | <i>Textiles en coton et en lin sales. (Sous-vêtements, draps, nappes, serviettes (maximum 4,0 kg), couvertures, etc.</i> |

**REMARQUE : LA DURÉE DU PROGRAMME PEUT CHANGER SELON LA QUANTITÉ DE LINGE, L'EAU DU ROBINET, LA TEMPÉRATURE AMBIANTE ET CERTAINES FONCTIONS SUPPLÉMENTAIRES.**

**ECO 20°**

|                                    |   |
|------------------------------------|---|
| Température de lavage (°C)         | 20°   |
| Quantité maximum de linge sec (kg) | 4,0   |
| Compartment de lessive             | 2   |
| Durée du programme (Min.)          | 98  |
| Type de linge / Descriptions       | Textiles en coton et en lin moins sales. (Sous-vêtements, draps, nappes, serviettes (maximum 2 kg), couverture, etc.) |

**ENTRETIEN FACILE**

|                                    |  |
|------------------------------------|--|
| Température de lavage (°C)         | 40   |
| Quantité maximum de linge sec (kg) | 3,5  |
| Compartment de lessive             | 2  |
| Durée du programme (Min.)          | 91   |
| Type de linge / Descriptions       | Textiles très sales ou mixtes synthétiques. (Chaussettes en nylon, chemises, chemisiers, pantalons synthétiques, etc.) |

**REMARQUE : LA DURÉE DU PROGRAMME PEUT CHANGER SELON LA QUANTITÉ DE LINGE, L'EAU DU ROBINET, LA TEMPÉRATURE AMBIANTE ET CERTAINES FONCTIONS SUPPLÉMENTAIRES.**

**LAINÉ**

|                                    |  |
|------------------------------------|--|
| Température de lavage (°C)         | 30°  |
| Quantité maximum de linge sec (kg) | 2,5  |
| Compartiment de lessive            | 2  |
| Durée du programme (Min.)          | 55   |
| Type de linge / Descriptions       | Linge en laine avec des étiquettes lavable en machine. |

**RINÇAGE**

|                                    |  |
|------------------------------------|--|
| Température de lavage (°C)         | -  |
| Quantité maximum de linge sec (kg) | 8,0  |
| Compartiment de lessive            | -  |
| Durée du programme (Min.)          | 42   |
| Type de linge / Descriptions       | Si vous désirez effectuer un rinçage supplémentaire au terme du lavage, vous pouvez utiliser ce programme pour tout type de linge. |

**REMARQUE : LA DURÉE DU PROGRAMME PEUT CHANGER SELON LA QUANTITÉ DE LINGE, L'EAU DU ROBINET, LA TEMPÉRATURE AMBIANTE ET CERTAINES FONCTIONS SUPPLÉMENTAIRES.**



**ESSORAGE**

|                                    |   |
|------------------------------------|---|
| Température de lavage (°C)         | -   |
| Quantité maximum de linge sec (kg) | 8,0   |
| Compartiment de lessive            | -   |
| Durée du programme (Min.)          | 17  |
| Type de linge / Descriptions       | Si vous désirez essorer encore votre linge au terme du lavage, vous pouvez utiliser ce programme pour tout type de linge. |

**LAVAGE DÉLICAT / À LA MAIN**

|                                    |   |
|------------------------------------|---|
| Température de lavage (°C)         | 40  |
| Quantité maximum de linge sec (kg) | 2,5   |
| Compartiment de lessive            | 2   |
| Durée du programme (Min.)          | 90  |
| Type de linge / Descriptions       | Lessive recommandée pour le lavage à la main ou le linge délicat. |

**REMARQUE : LA DURÉE DU PROGRAMME PEUT CHANGER SELON LA QUANTITÉ DE LINGE, L'EAU DU ROBINET, LA TEMPÉRATURE AMBIANTE ET CERTAINES FONCTIONS SUPPLÉMENTAIRES.**

**TENUES DE SPORT**

|                                    |                  |
|------------------------------------|------------------|
| Température de lavage (°C)         | 30°              |
| Quantité maximum de linge sec (kg) | 3,5              |
| Compartiment de lessive            | 2                |
| Durée du programme (Min.)          | 79               |
| Type de linge / Descriptions       | Tenues de sport. |

**VÊTEMENTS MIXTES**

|                                    |  |
|------------------------------------|--|
| Température de lavage (°C)         | 40   |
| Quantité maximum de linge sec (kg) | 3,5  |
| Compartiment de lessive            | 2  |
| Durée du programme (Min.)          | 85   |
| Type de linge / Descriptions       | Les textiles sales en coton, synthétiques, de couleur et en lin peuvent être lavés ensemble. |

**REMARQUE : LA DURÉE DU PROGRAMME PEUT CHANGER SELON LA QUANTITÉ DE LINGE, L'EAU DU ROBINET, LA TEMPÉRATURE AMBIANTE ET CERTAINES FONCTIONS SUPPLÉMENTAIRES.**

**CHEMISIERS / CHEMISES**

|                                    |   |
|------------------------------------|---|
| Température de lavage (°C)         | 60°   |
| Quantité maximum de linge sec (kg) | 4,0   |
| Compartiment de lessive            | 2   |
| Durée du programme (Min.)          | 110   |
| Type de linge / Descriptions       | Les chemises et chemisiers sales en coton, synthétiques et synthétiques mixtes peuvent être lavés ensemble. |

**QUOTIDIEN 60 min.**

|                                    |   |
|------------------------------------|---|
| Température de lavage (°C)         | 60  |
| Quantité maximum de linge sec (kg) | 4,0   |
| Compartiment de lessive            | 2   |
| Durée du programme (Min.)          | 60  |
| Type de linge / Descriptions       | vous pouvez laver vos textiles sales en coton, de couleur et en lin à 60°C en 60 minutes. |

*Si votre machine possède la fonction auxiliaire Lavage rapide, puis si vous mettez 2 kg ou moins de linge dans votre machine, votre machine va automatiquement laver le linge pendant 30 minutes.*

**REMARQUE : LA DURÉE DU PROGRAMME PEUT CHANGER SELON LA QUANTITÉ DE LINGE, L'EAU DU ROBINET, LA TEMPÉRATURE AMBIANTE ET CERTAINES FONCTIONS SUPPLÉMENTAIRES.**

**RAPIDE 15 min.**

|                                    |  |
|------------------------------------|--|
| Température de lavage (°C)         | 30°  |
| Quantité maximum de linge sec (kg) | 2,0  |
| Compartment de lessive             | 2  |
| Durée du programme (Min.)          | 15   |
| Type de linge / Descriptions       | Vous pouvez laver des textiles en coton, de couleur et en lin, légèrement tachés pendant seulement 15 minutes. |

REMARQUE : Puisque la période de lavage est courte, une petite quantité de lessive doit être utilisée par rapport à d'autres programmes. La durée du programme augmentera si votre appareil détecte une charge instable. Vous pouvez ouvrir la porte de votre machine 2 minutes après la fin de l'opération de lavage. (La durée de 2 minutes nécessaire pour ouvrir la porte de votre machine n'est pas comprise dans la période de lavage.)

**REMARQUE : LA DURÉE DU PROGRAMME PEUT CHANGER SELON LA QUANTITÉ DE LINGE, L'EAU DU ROBINET, LA TEMPÉRATURE AMBIANTE ET CERTAINES FONCTIONS SUPPLÉMENTAIRES.**



Débranchez votre machine avant de commencer les opérations d'entretien et de nettoyage.

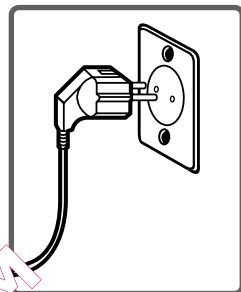

Fermez le robinet au début de l'entretien et du nettoyage de votre machine.

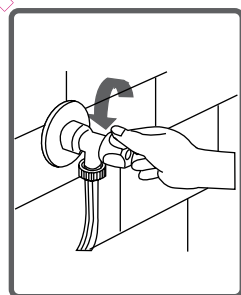

**ATTENTION** : Les pièces de l'appareil pourraient être endommagées en cas d'utilisation des produits de nettoyage contenant des solvants.

**Ne pas utiliser de produits de nettoyage contenant du solvant.**

Des filtres permettant d'éviter l'entrée des poussières et des substances étrangères dans l'eau de la machine sont disponibles à la fois sur le côté du robinet et sur les extrémités des vannes d'eau le long du tuyau d'arrivée d'eau de votre machine.

Nettoyez vos filtres si votre machine ne peut plus capter une arrivée suffisante d'eau malgré l'ouverture du robinet d'eau.

(Il est recommandé de nettoyer le filtre de votre pompe une fois tous les 2 mois.)

- Détachez les tuyaux d'arrivée d'eau.
- Retirer les filtres sur les vannes d'arrivée d'eau en utilisant des pinces, puis les nettoyez avec un pinceau dans l'eau.
- Démontez les filtres sur le côté latéral du robinet des tuyaux d'arrivée d'eau et nettoyez-les à la main.
- Après avoir nettoyé les filtres, vous pouvez les monter de la même façon en sens inverse.

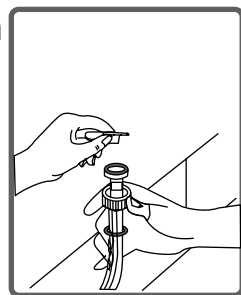
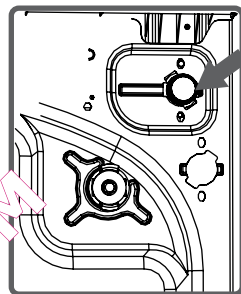

**ATTENTION**  Les filtres des robinets d'arrivée d'eau peuvent être bouchés par l'eau contaminée du robinet ou le manque d'entretien nécessaire ou la défectuosité des vannes, ce qui provoque des fuites d'eau en continu dans votre machine.

Les pannes qui résultent de ces raisons ne sont pas couvertes par la garantie.

Le système de filtre disponible, empêche les restes de fils du linge et les minuscules matières d'entrer dans la pompe pendant l'opération d'évacuation d'eau par votre machine à la fin du lavage afin de prolonger la durée de vie de votre pompe. Il est recommandé de nettoyer le filtre de votre pompe une fois tous les 2 mois. Pour nettoyer le filtre de la pompe :

- Pour ouvrir le couvercle de la pompe, vous pouvez utiliser la pelle de la lessive en poudre (\*) ou la plaque de niveau de la lessive liquide sortant de votre machine.

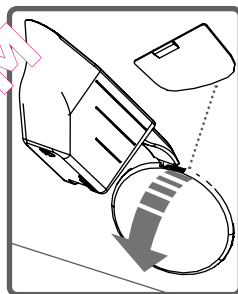

- Fixez le point final de la partie en plastique dans l'écart du couvercle de la pompe et poussez-le. Ceci permettra d'ouvrir le couvercle.

- Avant d'ouvrir le couvercle du filtre, posez un récipient à l'avant du couvercle du filtre pour empêcher le reste d'eau dans la machine de s'écouler sur le sol.

- Desserrez le couvercle du filtre dans le sens contraire des aiguilles d'une montre, puis videz l'eau.

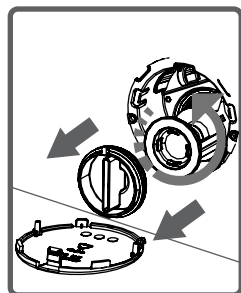

Remarque : Il peut être nécessaire de vider le récipient de collecte d'eau à plusieurs reprises en fonction de la quantité d'eau dans la machine.

(\*) Les spécifications de la machine peuvent varier en

- Nettoyez les matériaux étrangers dans le filtre avec une brosse.

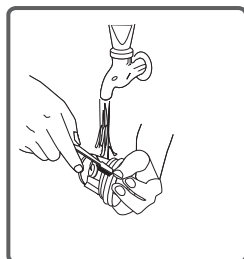

- Après avoir nettoyé le filtre, fixez son couvercle et serrez-le en le tournant dans le sens des aiguilles d'une montre.

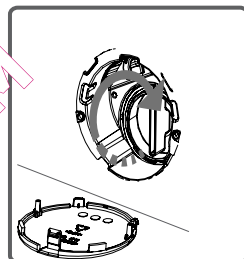

- Lors de la fermeture du couvercle de la pompe, assurez-vous que les pièces de la face interne du couvercle correspondent aux trous sur le côté du panneau avant.

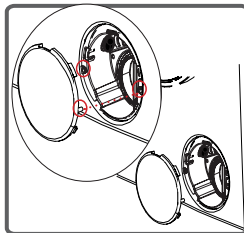

- Vous pouvez maintenant monter à nouveau le couvercle de la pompe dans le sens inverse de la dépose.

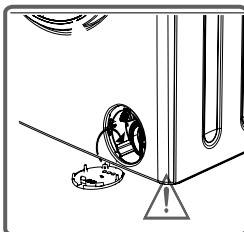

## ATTENTION!

Puisque l'eau dans la pompe peut être chaude, attendez qu'elle refroidisse.



Vos détergents peuvent déposer des résidus dans le tiroir à lessive et son compartiment au fil du temps.

Pour nettoyer les résidus formés, démontez le tiroir à lessive dans des périodes particulières. Il est recommandé de nettoyer le filtre de votre pompe tous les 2 mois.

Pour éjecter le tiroir à lessive :

- Tirez le tiroir à lessive jusqu'au bout
- Continuez à tirer en appuyant sur la section indiquée sous le tiroir à lessive et continuez puis déstabilisez le tiroir à lessive.

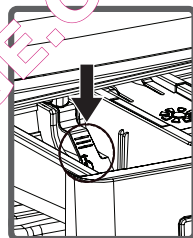
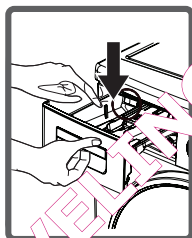
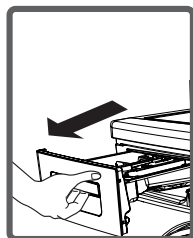

- Nettoyez-le à l'aide d'un pinceau.
- Collectez les résidus dans le logement du tiroir à lessive sans les laisser tomber à l'intérieur de la machine.
- Montez le tiroir à lessive après l'avoir séché avec une serviette ou un chiffon sec.

- Ne lavez pas votre tiroir à lessive dans le lave-vaisselle.



### Appareil pour lessive liquide (\*)

Sortez l'appareil de niveau de lessive liquide à des fins de nettoyage et d'entretien, comme indiqué dans l'image et nettoyez bien les résidus de lessive. Remettez l'appareil à sa place. Assurez-vous de ne laisser aucun résidu à l'intérieur.

(\*) Les spécifications de la machine peuvent varier en fonction du produit acheté.

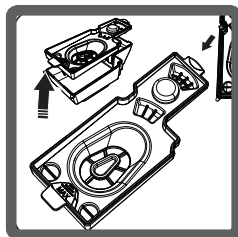
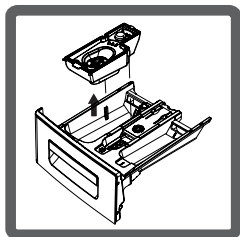

### Butée d'arrêt de débit

Démontez le tiroir à lessive. Démontez la butée d'arrêt de débit et nettoyez complètement les résidus de l'assouplissant. Fixez à nouveau la butée d'arrêt de débit après avoir nettoyé. Vérifiez qu'elle est fixée correctement.

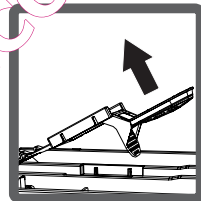
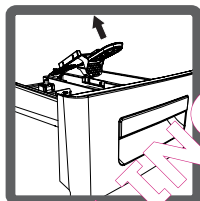
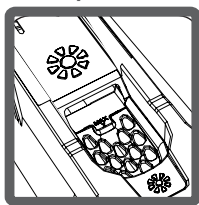

### Corps

Nettoyez le boîtier externe de votre machine à l'eau tiède et un produit de nettoyage non inflammable qui ne causera pas des éraflures sur le corps de votre machine. Après rinçage avec de l'eau, séchez-le avec un chiffon doux et sec.

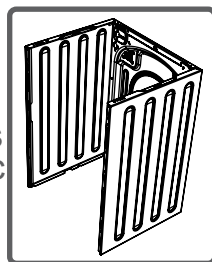

### Tambour

Ne laissez pas les objets métalliques tels que les aiguilles, les trombones, les pièces de monnaie, etc. dans votre machine. Ces objets forment les taches de rouille dans le tambour. Pour nettoyer ces taches de rouille, utilisez un produit de nettoyage sans chlore et suivez les instructions des fabricants de l'agent de nettoyage. Ne jamais utiliser de laine d'acier ou d'autres objets durs pour nettoyer les taches de rouille.

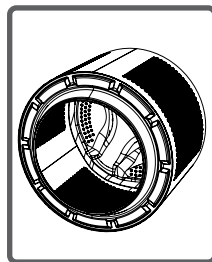

Toutes les opérations de réparation nécessaires à votre machine doivent être effectuées par notre service agréé. Si votre appareil nécessite une réparation ou si vous n'arrivez pas à réparer le défaut à l'aide des informations fournies comme suit :

- Débranchez votre machine.
- Arrêtez le robinet d'eau.

| DÉFAILLANCE                          | ÉVENTUELLE CAUSE                                     | DÉPANNAGE  |
|--------------------------------------|--|--|
| Votre machine ne démarre pas.        | Elle n'es pas branchée                               | Rebranchez votre machine   |
|                                      | Les fusibles sont défectueux.                        | Remplacez les fusibles   |
|                                      | Il y a une panne de courant                          | Vérifiez l'alimentation secteur  |
|                                      | Bouton Marche / Pause n'est pas enclenché            | Appuyez sur le bouton Marche / Pause.                                  |
|                                      | Le sélecteur de programme est positionné sur "Arrêt" | Positionnez le sélecteur de programme sur le programme de votre choix. |
|                                      | La porte de la machine est mal fermée.               | Fermez la porte de la machine.   |
| Votre machine ne capte pas l'arrivée | Le robinet d'arrivée d'eau est fermé.                | Ouvrez votre robinet.  |
|                                      | Le tuyau d'arrivée d'eau est plié.                   | Vérifiez le tuyau d'arrivée d'eau.                                     |
|                                      | Tuyau d'arrivée d'eau bouché.                        | Nettoyez les filtres du tuyau d'arrivée d'eau. (*)                     |
|                                      | Les filtres du raccord d'arrivée d'eau sont bouchés. | Nettoyez les filtres du raccord d'arrivée d'eau. (*)                   |
|                                      | La porte de la machine est mal fermée.               | Fermez la porte de la machine.   |

(\*) Voir le chapitre sur l'entretien et le nettoyage de votre machine.

| DÉFAILLANCE                        | ÉVENTUELLE CAUSE   | DÉPANNAGE   |
|------------------------------------|--|---|
| Votre machine n'évacue pas l'eau.  | Le tuyau de vidange est bouché ou plié.  | Vérifiez le tuyau de vidange.   |
|                                    | Le filtre de pompe est bouché.   | Nettoyez le pompe de filtre de vidange. (*)   |
|                                    | Le linge est mal réparti à l'intérieur de la machine.                                  | Placez votre linge dans la machine de manière égale.  |
| Votre machine émet des vibrations. | Les pieds de la machine n'ont pas été réglés.  | Régulez les pieds de votre machine. (**)  |
|                                    | Les vis de bridage ne sont pas retirées.   | Retirez les vis de bridage. (**)  |
|                                    | Petite quantité de linge dans l'appareil.  | Cela n'empêche pas la machine de fonctionner.   |
|                                    | Votre machine est surchargée avec du linge ou le linge a été placé de manière inégale. | Ne placez pas une quantité de linge supérieure à celle recommandée et répartissez le linge dans la machine uniformément |
|                                    | Votre machine est placée sur une surface rigide.                                       | Ne posez pas votre machine sur les surfaces dures.  |

(\*) Voir le chapitre sur l'entretien et le nettoyage de votre machine.

(\*\*) Voir le chapitre sur l'installation de votre machine.

| DÉFAILLANCE   | ÉVENTUELLE CAUSE   | DÉPANNAGE   |
|---|--|---|
| <p>Une grande quantité de mousse se forme dans le tiroir à lessive.</p> | <p>Quantité excessive de lessive utilisée.</p>                                       | <p>Appuyez sur la touche départ/pause. Pour arrêter la formation de mousse, diluez une cuillère à soupe d'assouplissant dans ½ litre d'eau et versez le mélange dans le bac à produit. Attendez 5 à 10 minutes et appuyez sur la touche départ/pause. Veillez à utiliser la quantité appropriée de lessive lors du prochain lavage.</p> |
|   | <p>Utilisation d'une lessive inadéquate.</p>   | <p>Utilisez les lessives fabriquées uniquement pour des lave-linges automatiques.</p>   |
| <p>Lessive insatisfaisante.</p>   | <p>Le degré de saleté de votre linge ne correspond pas au programme choisi.</p>      | <p>Sélectionnez le programme approprié pour le degré de saleté de votre linge. (Voir le tableau des programmes)</p>   |
|   | <p>Quantité de lessive utilisée insuffisante.</p>                                    | <p>Ajustez la quantité de lessive en fonction de la quantité et du degré de saleté de votre linge.</p>  |
|   | <p>Quantité de linge supérieure à la capacité maximum placée dans votre machine.</p> | <p>Chargez votre machine avec du linge, une quantité qui ne dépasse pas la capacité maximale de linge.</p>  |

| DÉFAILLANCE  | ÉVENTUELLE CAUSE   | DÉPANNAGE   |
|--|--|---|
| Lessive insatisfaisante.                                     | L'eau présente du calcaire. (Contaminée, eau de chaux etc.)                          | Ajustez la quantité de lessive en fonction des instructions du producteur de lessive.   |
|  | Le linge est placé dans votre machine de façon non-homogène.                         | Répartissez votre linge dans la machine correctement.   |
| La machine évacue de l'eau aussitôt après avoir été chargée. | L'extrémité du tuyau d'évacuation d'eau est trop basse pour la machine.              | Régulez le tuyau d'évacuation d'eau à la hauteur appropriée. (**)   |
| L'eau ne reste pas dans le tambour pendant le lavage.        | Pas de défaillance. L'eau se trouve dans la partie invisible du tambour.             | —————   |
| Le linge porte des résidus de lessive.                       | Les particules non-dissolubles de certaines lessives peuvent coller sur votre linge. | Effectuez un rinçage supplémentaire en réglant votre appareil sur le programme « Rinçage », ou nettoyez les taches à l'aide d'une brosse après le séchage du linge. |
| Les taches grises apparaissent sur le linge.                 | L'origine de ces taches peut être l'huile, la crème ou la pommade.                   | Mettez le maximum de lessive tel que recommandé par le fabricant au cours du prochain lavage.   |

(\*\*) Voir le chapitre sur l'installation de votre machine.

| DÉFAILLANCE   | ÉVENTUELLE CAUSE  | DÉPANNAGE   |
|---|---|---|
| <p>L'opération d'essorage ne marche pas ou débute avec un retard.</p> | <p>Pas de défaillance.<br/>Le système de contrôle de la répartition de charge est en cours.</p> | <p>Le système de contrôle de la répartition de charge va essayer de répartir le linge de façon homogène.<br/>L'opération d'essorage commence après l'étalage du linge. Placez le linge dans la machine d'une manière équilibrée, la prochaine fois.</p> |

Votre machine est équipée des systèmes capables de prendre les précautions nécessaires et de vous avertir en cas de panne à l'aide d'auto-contrôle continu pendant les opérations de lavage.

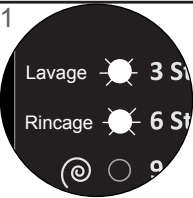
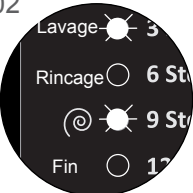
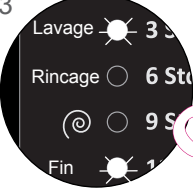
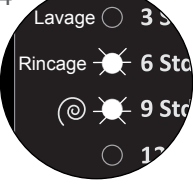
| CODE DE PANNES  | DÉFAILLANCE ÉVENTUELLE   | SOLUTION   |
|---|--|--|
| <p>E01</p>    | <p>La porte de votre machine est restée ouverte</p>  | <p>Fermez la porte de la machine. Si votre machine continue d'indiquer le défaut, éteignez-la, débranchez-la et contactez immédiatement le service agréé le plus proche.</p>   |
| <p>E02</p>    | <p>La pression de l'eau ou le niveau d'eau à l'intérieur de la machine est faible.</p>                                       | <p>Ouvrez votre robinet. L'eau du robinet peut être coupée. Si le problème persiste, l'appareil s'arrête automatiquement après un certain temps. Débranchez l'appareil, fermez votre robinet et contactez le service agréé le plus proche.</p> |
| <p>E03</p>   | <p>La pompe est défectueuse ou un filtre de la pompe est bouché ou une connexion électrique de la pompe est défectueuse.</p> | <p>Nettoyez le filtre de la pompe. Si le problème persiste, contactez le service agréé le plus proche. (*)</p>   |
| <p>E04</p>  | <p>Il y a trop d'eau dans votre machine.</p>   | <p>Votre machine évacue l'eau. En conformité avec l'opération d'évacuation, éteignez votre machine et débranchez-la. Fermez votre robinet et contactez le service agréé le plus proche.</p>  |

(\*) Voir le chapitre sur l'entretien et le nettoyage de votre machine.



**Boissons alcoolisées** : La zone tachetée doit d'abord être lavée avec de l'eau froide, puis essuyée avec de la glycérine et de l'eau et rincée avec du vinaigre mélangé à l'eau.

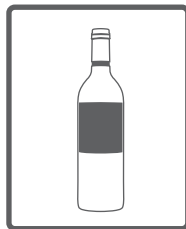

**Cirage de chaussures** : La tache doit être frottée doucement sans endommager le tissu, et lavée et rincée avec de la lessive. Si elle n'est pas enlevée, elle devrait être nettoyée à l'aide du mélange obtenu en ajoutant 1 échelle d'alcool (96°) dans 2 échelles d'eau, puis laver à l'eau tiède.

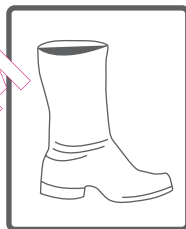

**Thé et café** : Étirez la zone tachetée de votre linge tout au long de l'ouverture d'un récipient, et versez de l'eau chaude selon la résistance du type de votre linge. Dans le cas où le type de votre linge le permet, lavez-le avec l'eau de javel.



**Chocolat et cacao** : Après avoir trempé votre linge dans l'eau froide et le frotté avec du savon ou une lessive, lavez-le à une température à laquelle le type de tissu de votre linge peut résister. Si la tache d'huile est encore visible, frottez avec de l'eau oxygénée (3%).



**Pâte de tomate :** Après avoir frotté les substances sèches sans endommager votre linge, trempez-le dans l'eau pendant 30 minutes, puis frottez et lavez avec une lessive.

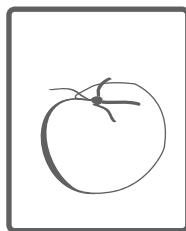

**Bouillon, œuf :** Enlevez les résidus des taches séchées sur le linge, puis essuyez-les avec un chiffon doux ou une éponge trempée au préalable dans de l'eau froide. Frottez avec une lessive, lavez avec l'eau de javel diluée.

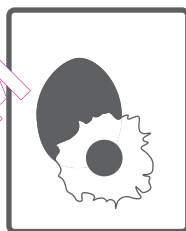

**Taches de graisse et d'huile :** Tout d'abord, enlevez les résidus. Frottez la tache avec de la lessive et lavez à l'eau chaude savonneuse.



**Moutarde :** Appliquez la glycérine sur la zone tachetée. Frottez avec de la lessive et lavez. Si la tache ne peut pas être enlevée, essuyez-la avec de l'alcool. (Pour les tissus synthétiques et de couleur, utilisez un mélange d'une échelle d'alcool et 2 échelles d'eau)

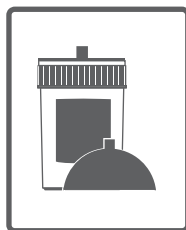

**Fruits** : Étirez la zone tachetée de votre linge tout au long de l'ouverture d'un récipient, et versez de l'eau froide dessus. Ne pas verser de l'eau chaude sur la tache. Essuyez-les avec de l'eau froide et appliquez de la glycérine. Laissez reposer 1 à 2 heures, essuyez-le avec quelques gouttes de vinaigre blanc et rincez.

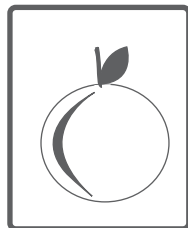

**Tache d'herbe** : Essuyez la partie tachetée avec de la lessive. Si votre type de linge est compatible à l'eau de javel, lavez-le avec l'eau de javel. Tremper votre linge en laine avec l'alcool. (Pour les tissus de couleur, un mélange d'une échelle d'alcool et 2 échelles d'eau)



**Peinture à huile** : La tache devrait être enlevée en appliquant le diluant avant le séchage. Ensuite, elle doit être nettoyée avec un détergent et lavé.

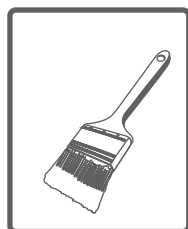

**Tache de brûlure** : Si votre linge est adapté à l'eau de javel, vous pouvez en ajouter dans l'eau de lavage. Pour les tissus de laine, un chiffon préalablement trempé dans l'eau oxygénée devrait être posé sur la tache et il doit être repassé après avoir placé un chiffon sec sur ce tissu. Il doit être lavé après avoir été rincé correctement.



**Tache de sang :** Trempez votre linge dans de l'eau froide pendant 30 minutes. Si la tache n'est pas enlevée, trempez le vêtement dans un mélange d'eau et d'ammoniaque (3 cuillères à soupe d'ammoniaque dans 4 litres d'eau) pendant 30 minutes.



**Crème, glace et lait :** Trempez votre linge dans de l'eau froide et frottez la partie tachetée avec la lessive. Si la tache n'est pas enlevée, appliquez l'eau de javel dans la mesure adaptée à votre linge. (Ne pas utiliser d'eau de javel sur les vêtements de couleur.)



**Manchon :** Les taches sur les manchons doivent être nettoyées dès que possible. Elles doivent être lavées avec une lessive liquide, néanmoins, si elle n'est pas enlevée, elle doit être nettoyée avec de l'eau oxygénée (3%).

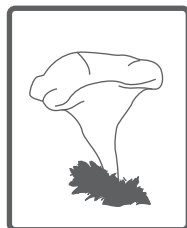

**Encre :** Soumettez la partie tachetée à l'eau courante et patientez jusqu'à ce que le flux de l'eau à encre cesse. Ensuite, frottez-la avec de l'eau citronnée et de la lessive, et lavez-la après avoir laissé reposer pendant 5 minutes.

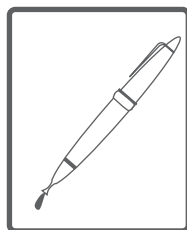

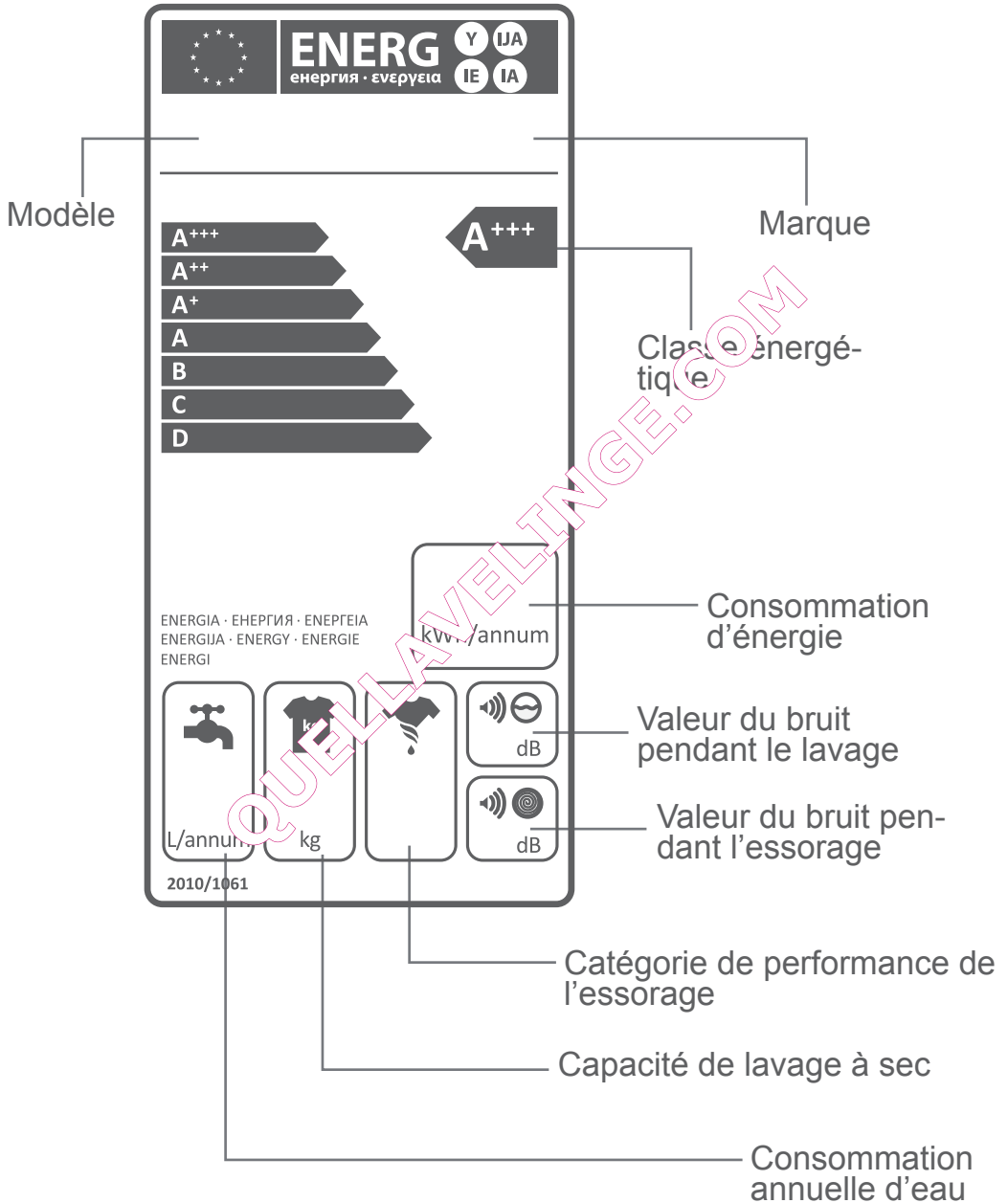

La consommation d'énergie et d'eau peut varier en fonction de la pression de l'eau, le niveau de calcaire de l'eau, la température de l'eau, la Température ambiante, la quantité de linge, la sélection des fonctions supplémentaires, les fluctuations de tension. Elle permettra de réduire la consommation d'énergie et d'eau utilisées par l'appareil avec la capacité de linge proposé pour le programme sélectionné, lavez votre linge moins sale ou le linge quotidien dans les programmes courts, effectuez le nettoyage et l'entretien de façon périodique, utilisez votre appareil dans des intervalles de temps appropriés spécifiés par le fournisseur d'électricité.

QUELLAVELINGE.COM

Ce symbole sur le produit ou l'emballage indique que le produit ne doit pas être traité comme un déchet domestique. A la place, il devrait être déposé dans les lieux en vigueur de collecte des déchets des équipements électriques et électroniques recyclables.

Vous participerez ainsi à la réduction des éventuels effets négatifs sur l'environnement et la santé humaine, résultat de la mauvaise procédure d'élimination des déchets du produit, tout en s'assurant de la destruction adéquate de ce produit.

Le recyclage des matériaux favorise la préservation des ressources naturelles.

Pour des informations plus détaillées sur le recyclage de ce produit, veuillez contacter la municipalité locale, le service d'élimination des déchets domestiques ou le magasin dans lequel vous avez acheté le produit.

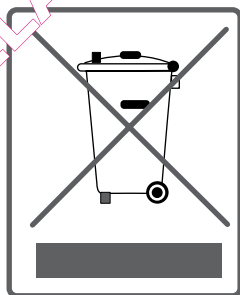



QUELLAVELINGE.COM

CE

52139592

