



**mode d'emploi de machine  
à laver électronique**

## **SOMMAIRE**

### **SECTION 1 : AVANT UTILISATION**

Consignes de sécurité

Recommandations

### **SECTION 2 : INSTALLATION**

Démontage des vis de bridage

Réglage des pieds

Raccordement électrique

Raccordement du tuyau d'arrivée d'eau

Raccordement du tuyau de vidange

### **SECTION 3 : SPECIFICATIONS TECHNIQUES**

### **SECTION 4 : BANDEAU DE COMMANDE**

Touche marche/arrêt

Voyants indicateurs de fonction

Touches de fonction

Manette sélecteur de vitesse d'essorage

Manette sélecteur de programme

### **SECTION 5 : LAVAGE**

Préparation du lavage

Fonctionnement de la machine

Tableau des programmes

### **SECTION 6 : ENTRETIEN ET NETTOYAGE**

Filtres des raccords d'arrivée d'eau

Filtre de pompe de vidange

Bac à produits

Siphon d'assouplissant

Carrosserie

Tambour

Elimination du calcaire

### **SECTION 7 : INFORMATIONS PRATIQUES**

### **SECTION 8 : QUE FAIRE EN CAS DE PANNE**

### **SECTION 9 : SYSTEME AUTOMATIQUE DE DETECTION DES ERREURS**

### **SECTION 10 : SYMBOLES INTERNATIONAUX TEXTILES**

## **SECTION 1 : AVANT UTILISATION**

### **CONSIGNES DE SECURITE**

N'utilisez ni adaptateur multiple, ni rallonge.

N'utilisez pas de prise dont le cordon est endommagé ou fissuré.

Si le câble d'alimentation est endommagé, il doit être remplacé par le fabricant, son service Après-vente ou des personnes de qualification similaire afin d'éviter un danger. Il est interdit de modifier les caractéristiques techniques ou de tenter de modifier l'appareil de quelque façon que ce soit.

Ne retirez jamais une prise en tirant sur le cordon. Retirez la prise en la prenant avec la main.

Ne branchez pas de prise en ayant les mains humides.

Ne touchez jamais la machine en ayant les mains ou les pieds humides.

N'ouvrez jamais le bac à produits lorsque la machine fonctionne.

Ne forcez jamais l'ouverture de la porte lorsque la machine fonctionne.

La machine peut atteindre des températures élevées ; ne touchez pas le hublot (en cours de lavage), ni le tuyau de vidange et l'eau en cours de vidange.

En cas de problème, débranchez d'abord la machine et fermez le robinet.

Ne tentez pas de réparer la machine. Adressez-vous au service après-vente agréé le plus proche.

N'oubliez pas que l'emballage de votre machine peut être dangereux pour les enfants.

Ne laissez pas vos enfants jouer avec la machine.

Ne laissez pas votre animal domestique s'approcher de la machine.

Votre machine doit uniquement être utilisée par des adultes et conformément aux instructions de ce manuel.

Votre machine est destinée à un usage domestique. La garantie ne s'appliquera pas en cas d'utilisation à des fins professionnelles.

L'appareil ne doit pas être placé sur un tapis qui pourrait obstruer la ventilation d'air sous l'appareil.



Important ! Avant de mettre votre appareil en route, veuillez lire attentivement ce guide d'installation et d'utilisation afin de vous familiariser plus rapidement avec son fonctionnement. Conservez cette notice d'utilisation avec votre appareil.

### **RECOMMANDATIONS**

Une lessive ou un assouplissant qui reste longtemps au contact de l'air séchera et collera au bac à produits. Pour éviter cet inconvénient, versez le détergent ou l'assouplissant dans le bac à produits juste avant de démarrer le lavage.

Utilisez uniquement la fonction prélavage pour les vêtements très sales. Ne dépassez pas la capacité de charge maximale.

Cet appareil n'est pas prévu pour être utilisé par des personnes (y compris les enfants) dont les capacités physiques, sensorielles ou mentales sont réduites, ou des personnes dénuées d'expérience ou de connaissance, sauf si elles ont pu bénéficier, par l'intermédiaire d'une personne responsable leur sécurité, d'une surveillance ou d'instructions préalables concernant l'utilisation de l'appareil. Surveillez les enfants pour s'assurer qu'ils ne jouent pas avec l'appareil

Si vous n'utilisez pas votre machine pendant un certain temps, débranchez la machine, fermez l'arrivée d'eau et laissez la porte ouverte pour laisser sécher l'intérieur de la machine et prévenir ainsi la formation de mauvaises odeurs.

Les procédures de contrôle qualité ont montré qu'une certaine quantité d'eau pouvait rester dans la machine et ne nuit en rien à son bon fonctionnement.

## SECTION 2 : INSTALLATION

Avant d'utiliser votre machine à laver, vérifiez les points ci-dessous.

### DEMONTAGE DES VIS DE BRIDAGE

Les vis de bridage situées à l'arrière de la machine doivent être démontées avant la mise en service de la machine.

Dévissez les vis en tournant dans le sens inverse des aiguilles d'une montre à l'aide d'une clé appropriée. (Fig.1)

Retirez les vis. (Fig.2) Ainsi que les ensembles complets de bridage (composé de 3 pièces comme indiqué sur la vue fig.2bis) en les faisant pivoter légèrement à gauche et à droite pour les retirer de leur emplacement.

Dans les orifices d'où ont été retirées les vis de bridage, insérez les vis de fermeture en plastique fournies avec les accessoires. (Fig.3)

Conservez les vis de bridage provenant de la machine. Elles pourront être utilisées pour un transport ultérieur de la machine.



Fig. 1

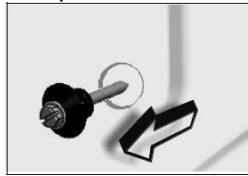

Fig. 2

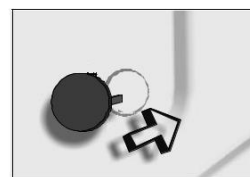
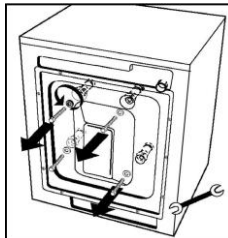

Fig. 3



## REGLAGE DES PIEDS

N'installez pas la machine sur un tapis ou des surfaces similaires. Pour un fonctionnement silencieux et sans vibration, placez la machine sur une surface plane, non glissante et solide. Equilibrez au moyen des pieds.

Desserrez l'écrou de réglage en plastique (Fig.4).

Effectuez le réglage en tournant les pieds vers le haut ou vers le bas (Fig.5)

Une fois que la machine est équilibrée, serrez l'écrou de réglage en plastique en le tournant vers le haut.

Ne placez jamais de cartons, de cales en bois ou d'éléments similaires sous la machine pour compenser des irrégularités de niveau du sol.

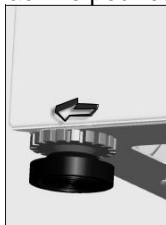

## RACCORDEMENT ELECTRIQUE

Votre machine à laver fonctionne sous une tension de 220 - 240V / 50Hz.

Le câble d'alimentation de votre machine est équipé d'une prise mâle avec terre. Cette prise doit impérativement être branchée dans une prise 10 ampères avec terre. Les fusibles de la ligne d'alimentation électrique doivent également être de 10 ampères. Si vous ne disposez pas d'une installation conforme aux normes obligatoires, il faudra la faire modifier par un électricien qualifié.

**Notre société se dégage de toute responsabilité en cas de dommages éventuels résultant d'une utilisation sans mise à la terre.**

## RACCORDEMENT DU TUYAU D'ARRIVEE D'EAU

Votre machine est prévue pour être branchée sur une arrivée d'eau froide.

Pour éviter toute fuite au niveau des raccords, 2 joints (dont un avec filtre) sont fournis avec le tuyau.

Branchez le raccord (coudé) du tuyau d'arrivée d'eau à l'arrière de la machine avec 1 joint (fig.6) et l'autre raccord (droit) au robinet avec le joint avec filtre (fig.7). En cas de doute, faites brancher la machine par un installateur qualifié.

La machine doit être raccordée au réseau de distribution d'eau en utilisant des jeux de tuyaux neufs et qu'il convient de ne pas réutiliser des jeux de tuyaux usagés

La pression d'eau de l'ordre de 0,1-1 Mpa qui s'écoule de votre robinet permettra à votre machine de fonctionner plus efficacement (une pression de 0,1 Mpa équivaut à un débit d'eau de plus de 8 litres par minute qui s'écoule d'un robinet entièrement ouvert)  
Une fois les branchements effectués, vérifiez l'absence de fuites au niveau des raccords en ouvrant entièrement le robinet.  
Vérifiez que le tuyau d'arrivée d'eau n'est pas plié, fissuré ou écrasé. Vissez le tuyau d'arrivée d'eau sur le robinet fileté 3"/4.

Arrivée d'eau froide (raccord à filtre blanc)

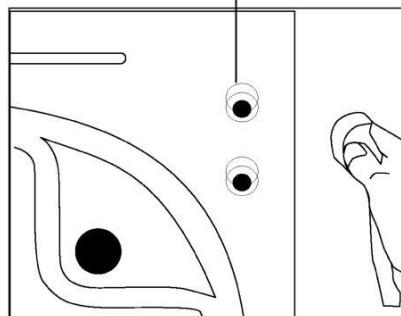

Fig.6

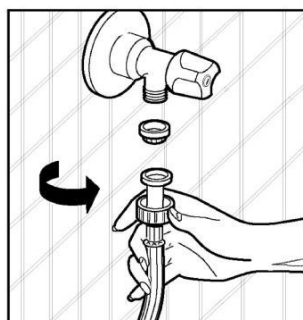

Fig.7

### RACCORDEMENT DU TUYAU DE VIDANGE

Vérifiez que le tuyau de vidange n'est pas plié, tordu, écrasé ou étiré. Installez le tuyau de vidange à une hauteur d'au minimum 60 cm et d'au maximum 100 cm du sol.

L'extrémité du tuyau de vidange (crosse de vidange) peut être directement fixée à l'évacuation d'eau (la dimension de la canalisation doit être d'au moins 4 cm, ainsi vous éviterez tout risque de siphonnage) ou à un dispositif spécial installé sur le système d'écoulement du lavabo (il doit être correctement fixé). (fig. 8)

Ne rallongez le tuyau de vidange en ajoutant des éléments supplémentaires.

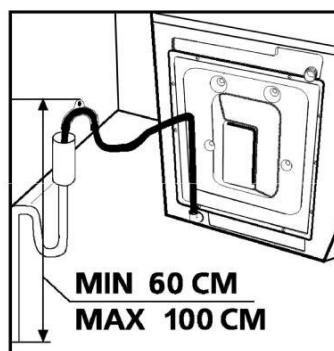

### **SECTION 3 : SPECIFICATIONS TECHNIQUES**

|   |                   |
|---|-------------------|
| <b>Capacité de charge maximale (linge sec) (kg)</b> | <b>8</b>          |
| <b>Hauteur x Largeur x Profondeur (cm)</b>          | <b>85*59,6*57</b> |
| <b>Vitesse maximale d'essorage (tr/min)</b>         | <b>1200</b>       |

## SECTION 4 : BANDEAU DE COMMANDE

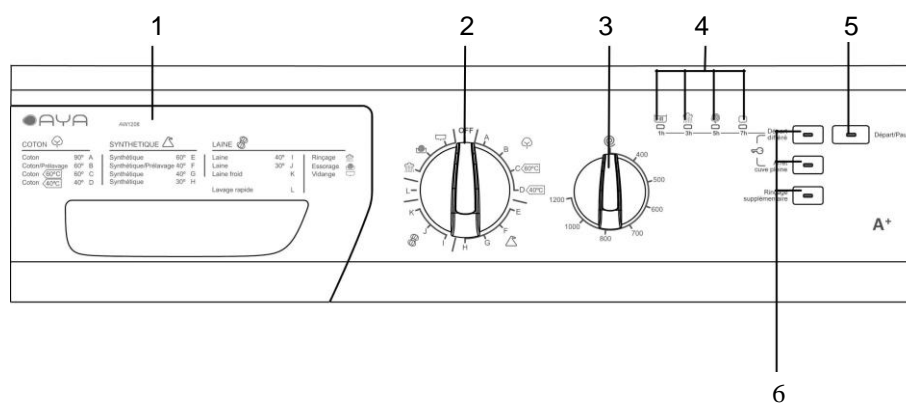

- 1-Bac à produits
- 2-Sélecteur de programme
- 3-Sélecteur de vitesse d'essorage
- 4-Voyants lumineux de fonction
- 5- Touche depart/pause
- 6- Touches de fonction



## TOUCHE DÉPART / PAUSE

Cette touche est utilisée pour démarrer un programme sélectionné, ou pour mettre un programme en cours de marche sur pause.

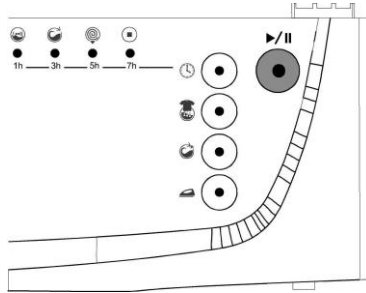

## VOYANTS LUMINEUX DE FONCTION



En appuyant sur la touche départ/pause ou sur une autre touche, les voyants lumineux au-dessus des touches et du panneau de commande s'allument, et indiquent la progression des programmes. Lorsqu'un des ces voyants est allumé, cela signifie qu'un certain programme est en cours. Le voyant est éteint lorsqu'une touche de fonction ou la touche départ/pause a été enclenchée, ou si la fonction sélectionnée a terminé son opération.

***Les voyants lumineux sont également utilisés pour les codes d'erreur précisés au paragraphe 9.***

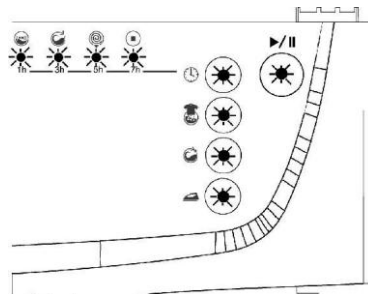

## **TOUCHES DE FONCTION**

### **Rinçage supplémentaire**

Cette fonction vous permet de lancer un essorage supplémentaire pour tous les programmes de lavage.

### **Arrêt cuve pleine**

Cette fonction est recommandée pour certains textiles (synthétiques 100%, laine ou rideau) qui ne sont pas sortis de la machine dès la fin du programme. Elle évite le froissement du linge. Si vous appuyez sur cette touche, la dernière eau de rinçage n'est pas vidangée. Pour poursuivre le programme, appuyez une nouvelle fois sur la depar pause touche.

### **Départ différé**

La fonction départ différé vous permet de régler le démarrage de votre machine avec un délai. En fonction du délai que vous choisissez pour le démarrage du programme, appuyez sur la touche de fonction jusqu'à ce que le voyant lumineux de la départ différé s'allume (1h/3h/5h/7h) sur le panneau de commande. Le voyant au-dessus de la touche de fonction va clignoter. Démarrez le programme en appuyant sur la touche départ/pause.

### **ATTENTION!**

Si vous avez oublié de choisir une fonction supplémentaire alors que le programme de lavage a déjà démarré, appuyez sur la touche de la fonction supplémentaire que vous voulez sélectionner. Si le voyant lumineux au-dessus de la touche reste allumé, la fonction sélectionnée sera lancée. Si le voyant reste allumé pendant un moment puis s'éteint, la fonction que vous avez sélectionnée ne sera pas lancée.

REMARQUE : Nos produits comprennent des cartes électroniques et des touches à écran tactile. Il suffit d'appuyer légèrement sur les touches pour activer les fonctions.

### MANETTE SELECTEUR DE VITESSE D'ESSORAGE

Cette manette vous permet de régler la vitesse d'essorage de votre linge (fig.9). Si vous positionnez la manette sur la position O, il n'y aura pas d'essorage.

REMARQUE : Veillez à un essorage approprié de votre linge fragile et délicat.

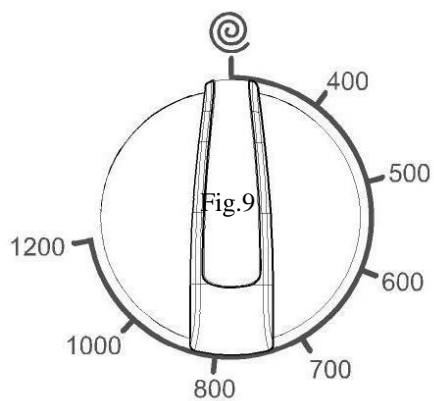

### MANETTE SELECTEUR DE PROGRAMME

À l'aide du bouton « Program », vous avez la possibilité de sélectionner le programme avec lequel vous désirez laver vos vêtements. Vous pouvez régler le processus de sélection du programme en tournant le bouton

« Program » dans les deux sens. Vous devez prendre des précautions pour que le signe de réglage du bouton « Program » soit exactement sur le programme que vous voulez sélectionner. Lorsque vous ramenez le bouton du programme à la position P (arrêt), votre appareil effectue une opération de vidange afin de mettre un terme (annuler) au cycle dudit programme. À la fin de cette évacuation, la machine passe en mode de veille. Vous pouvez à présent sélectionner un autre programme que vous souhaitez démarrer.

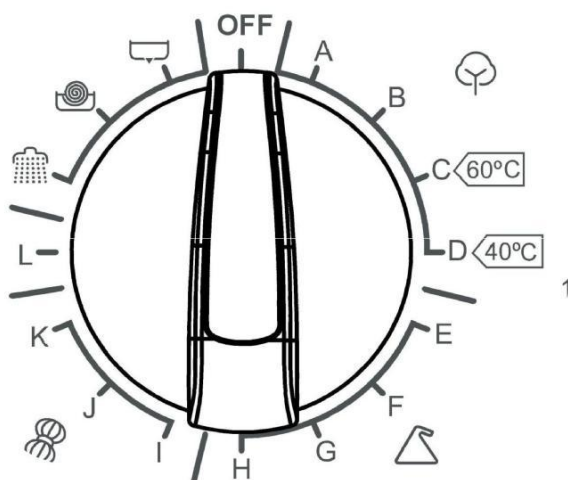

## SECTION 5 : LAVAGE

Branchez la machine.  
Ouvrez le robinet d'arrivée d'eau.

### PREPARATION DU LAVAGE

#### Tri du linge

Triez votre linge en fonction de sa matière (coton, synthétique, délicat, laine, etc.), des températures de lavage et du degré de salissure.

Séparez impérativement le linge blanc du linge de couleur.

Lavez séparément le linge de couleur neuf car il risque de déteindre au premier lavage.

Vérifiez que les poches de vos vêtements ne contiennent aucune pièce métallique.

Fermez les fermetures à glissière et les boutons des vêtements.

Retirez les crochets des rideaux (métalliques ou plastiques) ou placez-les dans un sac à linge fermé.

Mettez à l'envers les pièces de linge telles que les pantalons, les tricots, t-shirts et pulls.

Placez les petites pièces de linge telles que les chaussettes et les mouchoirs dans un sac à linge.



Jusqu'à 90 C



Jusqu'à 60 C



Jusqu'à 30 C



Non lavable en  
machine

#### Chargement du linge dans la machine

Ouvrez le hublot de votre machine.

Mettez le linge dans la machine en veillant à bien le répartir. Mettez chaque vêtement séparément.

En refermant le hublot de la machine, vérifiez qu'aucun vêtement n'est resté coincé entre la porte et le joint du hublot.

Fermez soigneusement le hublot de votre machine, faute de quoi la machine ne démarrera pas le programme de lavage.

## **Les détergents**

La quantité de lessive dépend des critères suivants :

Votre consommation de lessive changera en fonction du degré de salissure de votre linge. Pour le linge légèrement sale, n'effectuez pas de prélavage et versez une petite quantité de détergent dans le compartiment n° 2 du bac à produits.

Pour le linge très sale, sélectionnez un programme avec prélavage, versez  $\frac{1}{4}$  de la dose de détergent dans le compartiment n° 1 du bac à produits et la quantité restante dans le compartiment n° 2.

Utilisez des lessives spécialement adaptées pour machines à laver automatiques. Les doses à utiliser pour votre linge seront précisées sur l'emballage des détergents.

La quantité de lessive consommée dépend de la dureté de l'eau.

La quantité de lessive consommée dépendra également de la quantité de linge.

Versez votre assouplissant dans le compartiment prévu à cet effet de votre bac à produits. Ne dépassez pas le niveau MAX sinon l'assouplissant s'écoulera dans l'eau de lavage via le siphon.

Les assouplissants très concentrés doivent être dilués avec un peu d'eau avant de les verser dans le bac à produits. Un assouplissant très concentré bouche le siphon et empêche l'écoulement du produit.

Vous pouvez utiliser des lessives liquides pour tous les programmes sans prélavage. Placez l'indicateur de niveau pour détergent liquide dans le second compartiment du bac à produits et dosez la quantité de lessive liquide en fonction des niveaux de cet indicateur.

## METTRE LA MACHINE EN MARCHÉ

### Sélection de programmes et de fonctions

Choisissez les programmes et fonctions supplémentaires adaptés à votre linge, à l'aide des tableaux pages 18.

### Touche Départ / Pause

En appuyant sur cette touche, vous pouvez démarrer le programme sélectionné ou mettre un programme en cours de marche sur pause. Lorsque le programme sélectionné démarre, le voyant lumineux au-dessus de la touche départ/pause s'allume.

Lorsque vous souhaitez mettre le programme sélectionné sur pause, appuyez une fois sur la touche départ/pause. Le voyant au-dessus de la touche se mettra à clignoter. Afin de remettre le programme en marche à partir de ce point de pause, appuyez de nouveau sur la touche départ/pause.

### Démarrer le programme

Réglez le bouton de programme sur un programme que vous souhaitez sélectionner.

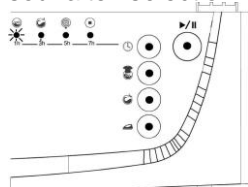

Si le programme sélectionné est un programme de lavage, le voyant lumineux de lavage clignotera.

Si le programme sélectionné est un programme de rinçage/essorage ou de séchage, le voyant lumineux correspondant clignotera.

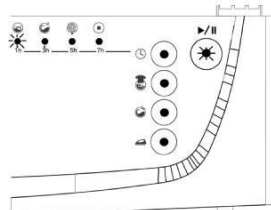
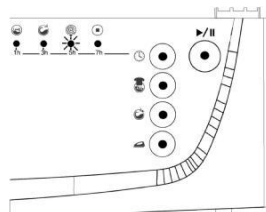
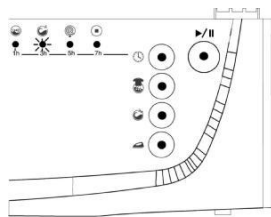

Démarez le programme sélectionné en appuyant sur la touche départ/pause. Lorsque vous démarrez le programme en appuyant sur la touche départ/pause, les voyants lumineux s'allumeront, indiquant ainsi que la touche départ/pause est enclenchée et que le lavage est en marche.

### Sélectionner une fonction supplémentaire

Réglez le bouton de programme sur un programme que vous souhaitez sélectionner.

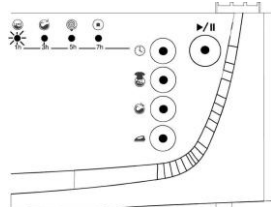

Si le programme sélectionné est un programme de lavage, le voyant lumineux de lavage s'allumera.

Si le programme sélectionné est un programme de rinçage/essorage ou de séchage, les voyants lumineux correspondants s'allumeront.

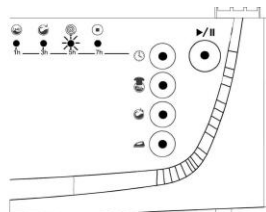
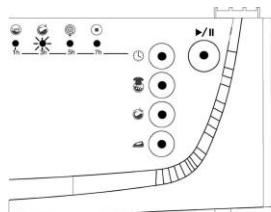

### Pour sélectionner une fonction supplémentaire :

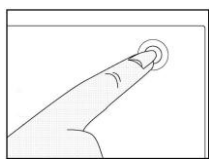

Appuyez une fois sur la touche de fonction supplémentaire que vous souhaitez sélectionner. Si le voyant lumineux au-dessus de la touche de fonction reste allumé, cela signifie que vous avez sélectionné la fonction souhaitée.

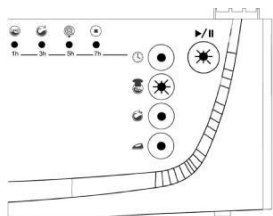

Si le voyant lumineux au-dessus de la touche de fonction clignote, cela signifie que vous ne pouvez pas utiliser la fonction supplémentaire avec le programme qui a été sélectionné. Démarrez le programme sélectionné en appuyant sur la touche départ/pause.

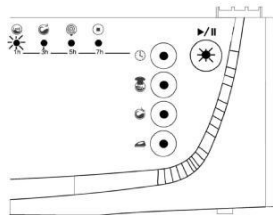

Lorsque vous démarrez le programme en appuyant sur la touche départ/pause, les voyants lumineux s'allumeront, indiquant ainsi que la touche départ/pause est enclenchée et que le lavage est en marche.



### Annuler un programme

Si vous souhaitez qu'un programme en cours se termine plus tôt :

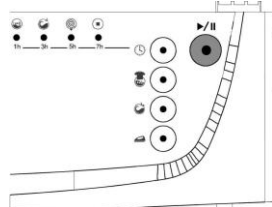

Appuyez sur la touche départ/pause pendant 4 secondes.

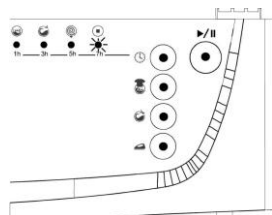

Votre machine lancera l'opération d'essorage nécessaire pour que le programme puisse se terminer, et le programme s'arrêtera ensuite. Le voyant de fin de programme restera allumé. Vous pouvez maintenant sélectionner un autre programme si vous le souhaitez.

### A la fin du programme

Votre machine s'arrêtera automatiquement lorsque le programme sélectionné s'est arrêté.

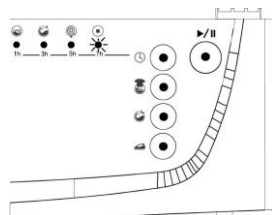

Le voyant de fin de programme s'allumera.

Réglez le bouton de programme sur la position STOP (arrêt).

Le verrou du hublot de votre machine se déclenchera automatiquement, environ deux minutes après la fin du programme. Vous pouvez ouvrir le hublot et sortir le linge en tirant la poignée du hublot vers vous.

Après avoir sorti le linge, laissez le hublot ouvert afin que l'intérieur de la machine puisse sécher.

Débranchez la machine.

Fermez le robinet d'eau.

### **ATTENTION!**

Si une rupture de courant a lieu au cours d'une des étapes du programme de lavage et que le courant est rétabli au bout d'un moment, votre machine reprendra la programme à partir du point d'interruption. Une telle situation ne représente aucun danger pour votre machine.

Si une rupture de courant a lieu au cours du programme de lavage le mécanisme de verrouillage du hublot se déclenchera au bout de deux minutes. S'il y a de l'eau dans la machine, vous ne devez pas ouvrir la porte, sinon l'eau risque de s'écouler. Si vous souhaitez sortir votre linge, vous pouvez vider l'eau de la machine en suivant les instructions expliquées dans le paragraphe « nettoyer le filtre à pompe » pages 19 et 20.



### **Verrouillage enfants**

Votre machine est dotée d'une fonction de Verrouillage Enfants. Cette fonction permet d'éviter que le fonctionnement d'un programme ne soit affecté lorsqu'on appuie sur un bouton pendant une opération de lavage. La fonction Verrouillage Enfants sera active après que le premier et deuxième bouton du panneau de commande sont appuyés au même moment et pendant plus de trois secondes.

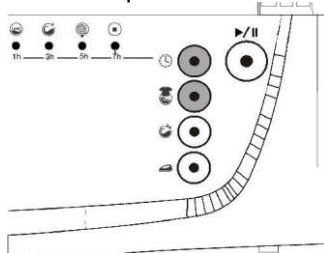
Vous pouvez remarquer l'activation de la fonction Verrouillage Enfants en vérifiant le programme Lavage, Rinçage, et les témoins d'essorage qui clignoteront pendant deux secondes. Pour la désactivation, vous devez appuyer sur les mêmes touches pendant plus de trois secondes. Si vous appuyez sur n'importe quelle touche lorsque le verrouillage Enfants est actif, ladite touche ne sera pas activée et vous pourrez alors voir les fonctions Lavage, Rinçage, et Témoins d'essorage clignoter pendant deux secondes pour indiquer que le verrouillage enfants est actif. Vous pouvez remarquer la désactivation en vérifiant le programme Témoin de fin (End lamp) qui clignotera pendant deux secondes. A la fin du programme, la fonction Verrouillage Enfants sera automatiquement désactivée.



8

| PROGRAMME   | COMPART.   | TOUCHES DE FONCTION | TYPE DE LINGE  | REMARQUES   |
|---|--|---------------------|--|---|
| COTON 90°   | 2  | 8                   | Textiles en coton et lin, moyennement sales, qui résistent aux températures élevées. | Sous-vêtements, draps, nappes, t-shirts, serviettes(max.4 kg) |
| COTON 60°<br>(Avec pré-lavage)  | 1+2  | 8                   | Blancs et couleurs en coton et mixte, très sales.                                    |   |
| COTON 60°  | 2  | 8                   | Blancs et couleurs en coton et mixte, moyennement sales.                             |   |
| COTON 40°  | 2  | 8                   | Blancs et couleurs en coton et mixte, moyennement sales.                             |   |
| SYNTHETIQUE 60°   | 2  | 3,5                 | Textiles synthétiques ou en fibres synthétiques mélangées, moyennement sales.        | Chaussettes, chemisiers en nylon                              |
| RIDEAUX 40  | 1+2  | 3,5                 | Textiles délicats tels que le tulle et les rideaux.                                  |   |
| SYNTHETIQUE 40°   | 2  | 3,5                 | Textiles synthétiques ou en fibres synthétiques mélangées, légèrement sales.         |   |
| SYNTHETIQUE 30°   | 2  | 3,5                 | Textiles synthétiques ou en fibres synthétiques mélangées, légèrement sales.         | Lainages  |
| LAINES 40°  | 2  | 2,5                 | Lainages moyennement sales. Lavage à la main et en machine.                          |   |
| LAINES 30°  | 2  | 2,5                 | Lainages moyennement sales. Lavage à la main et en machine.                          |   |
| LAINES EAU FROIDE   | 2  | 2,5                 | Lainages très légèrement sales. Lavage à l'eau froide à la main ou en machine.       | Sous-vêtements, draps, nappes, t-shirts, serviettes           |
| LAVAGE RAPIDE   | 2  | 4                   | Blancs et couleurs en coton et mixte, légèrement sales.                              |   |
| RINCAGE   | Ce programme vous permet d'effectuer un rinçage supplémentaire de votre linge après le cycle de lavage. Vous pouvez utiliser ce programme pour tout type de linge (recommandé pour le linge en coton). |                     |  |   |
| ESSORAGE  | Ce programme vous permet de lancer un essorage supplémentaire de votre linge après lavage et convient à tout type de linge. Ce programme est recommandé pour le linge en coton.                        |                     |  |   |
| VIDANGE   | Ce programme permet de vidanger l'eau sale de votre machine après lavage. Si vous souhaitez vidanger l'eau de votre machine avant la fin du programme en cours, lancez ce programme.                   |                     |  |   |

La durée du programme, la consommation d'énergie et les valeurs de consommation d'eau peuvent varier en fonction du poids et du type de la charge de lavage, des fonctions extra sélectionnées, de l'eau courante, ainsi que de la température ambiante."

## SECTION 6 : ENTRETIEN ET NETTOYAGE

Débranchez votre machine.

Fermez le robinet d'arrivée d'eau.

### FILTRES DES RACCORDS D'ARRIVÉE D'EAU

Cette machine est équipée de 2 filtres au niveau du tuyau d'alimentation qui empêchent les impuretés et corps étrangers de pénétrer dans la machine.

L'un est situé dans le raccord côté machine et l'autre au robinet (voir page 4 et 5). Si la machine n'est pas suffisamment alimentée en eau malgré l'ouverture du robinet, nettoyez ces filtres.

Démontez le tuyau d'arrivée d'eau.

Retirez le filtre du raccord d'arrivée d'eau côté machine (à l'aide d'une pince) (Fig. 10) et lavez-les soigneusement à l'aide d'une brosse.

Nettoyez le filtre du tuyau d'arrivée d'eau côté robinet en les retirant manuellement avec le joint (Fig. 11).

Après avoir nettoyé les filtres, remettez-les en place de la même manière.

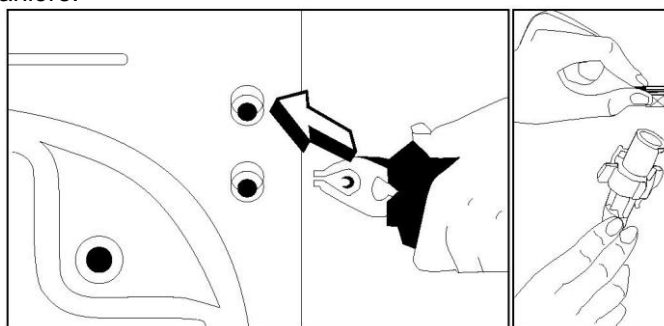

Fig.10

Fig.11

### FILTRE DE POMPE DE VIDANGE

Le filtre de vidange protège la pompe de vidange utilisée pour évacuer l'eau sale. Il empêche les saletés diverses de venir obstruer le corps de pompe et de la bloquer. Il est recommandé de nettoyer le filtre de vidange tous les 2 à 3 mois (suivant utilisation).

Pour nettoyer le filtre de vidange :

- \* Débranchez le câble d'alimentation électrique.
- \* Ouvrez la trappe de visite en tirant sur la poignée (2-A)
- \* Avant d'ouvrir le couvercle du filtre, mettez un récipient sous la trappe ouverte pour empêcher l'écoulement à terre de l'eau restante dans la machine.
- \* Desserrez le couvercle du filtre en le faisant tourner dans le sens inverse des aiguilles d'une montre et laissez couler l'eau.
- \* Nettoyez complètement le filtre et son support.
- \* Procédez à une vérification manuelle de la rotation de la pompe.
- \* Après nettoyage de la pompe, remettez le couvercle du filtre et vissez-le dans le sens des aiguilles d'une montre. Serrez-le correctement, mais sans forcer afin d'assurer l'étanchéité.
- \* N'oubliez pas que si vous ne fixez pas bien le couvercle du filtre, il y aura fuite d'eau
- \* Refermez la trappe de visite.

## **ATTENTION !**

### **Risque de brûlure !**

Laissez refroidir l'eau à l'intérieur de la pompe avant le nettoyage.  
Ne retirez jamais le couvercle de la pompe pendant un cycle de lavage, attendez toujours que le cycle soit terminé et que l'appareil soit vide. Lors de la remise en place du couvercle, refixez-le avec soin pour éviter qu'il ne fuit ou puisse être retiré par des enfants

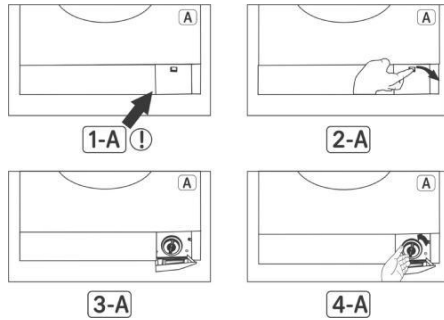

### **BAC A PRODUITS**

Avec le temps, les lessives peuvent causer une formation de résidus dans le tiroir à lessive et dans la fente. Retirez le tiroir à lessive de temps en temps pour nettoyer les résidus accumulés. Pour retirer le tiroir :  
Tirez le tiroir jusqu'à sa butée (fig. 14)

Continuez à tirer en appuyant sur le couvercle du siphon à l'intérieur du tiroir, et retirez le tiroir de son logement (fig. 15)

Nettoyez-le avec de l'eau et à l'aide d'une vieille brosse à dents.

Rassemblez les résidus à l'intérieur de la fente du tiroir en veillant à ce qu'ils ne tombent pas dans la machine.

Après avoir séché le tiroir correctement, remettez-le en place en effectuant la procédure inverse.

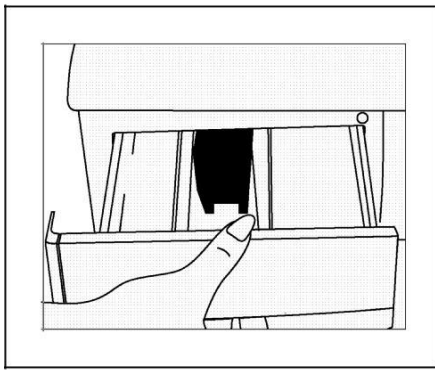

fig. 14

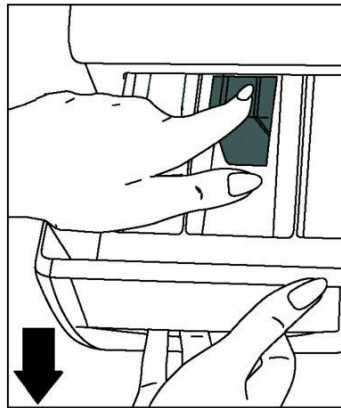
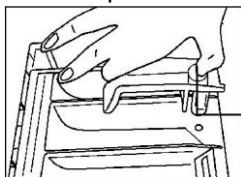

fig. 15

## SIPHON D'ASSOUPLEISSANT

Retirez le bac à produits. Enlevez le bouchon du siphon et nettoyez soigneusement les résidus d'assouplissant. Nettoyez et remettez le bouchon du siphon en place. Vérifiez qu'il est bien en place.



Siphon

## CARROSSERIE

Après avoir débrancher la machine en enlevant la prise de courant, nettoyez la surface extérieure de la carrosserie de votre machine à l'eau tiède additionnée d'un produit de nettoyage (non abrasif). Après rinçage à l'eau propre, essuyez avec un chiffon doux et sec.

### ATTENTION !

Si la machine est installée dans une pièce où la température risque d'être inférieure à 0 C, procédez comme suit en cas de non-utilisation de la machine :

Débranchez la prise électrique de la machine.

Fermez le robinet d'arrivée d'eau et débranchez le tuyau d'arrivée d'eau du robinet.

Placez les extrémités des tuyaux de vidange et d'arrivée d'eau dans un récipient posé sur le sol (pour vider l'eau).

Positionnez le sélecteur de programme sur « Vidange ». Rebranchez la prise électrique de la machine.

Le voyant début de programme s'allumera.

Démarrez le programme en appuyant sur la touche marche/arrêt.

Débranchez la machine à la fin du programme (voyant fin de programme allumé).

Ce processus vidangera l'eau résiduelle qui se trouve dans votre machine et évitera la formation de glace dans la machine. Lorsque vous réutiliserez votre machine, vérifiez que la température ambiante est supérieure à 0 C.

## TAMBOUR

Ne laissez pas de pièces métalliques telles que des aiguilles, des agrafes ou des pièces de monnaie à l'intérieur de la machine. Ces pièces entraînent la formation de taches de rouille dans le tambour. Pour éliminer ces taches de rouille, utilisez un produit sans chlore et suivez les instructions du fabricant de ce produit. Ne nettoyez jamais les taches de rouille en utilisant des éponges abrasives ou des objets rugueux similaires.

## SECTION 7 : INFORMATIONS PRATIQUES



**Boissons alcoolisées** : Lavez la tache à l'eau froide, puis tamponnez d'un mélange de glycérine et d'eau et rincez avec un mélange d'eau et de vinaigre.



**Cirage** : Grattez légèrement la tache sans abîmer le tissu, frottez avec un détergent et rincez. Si la tache persiste, frottez avec 1 volume d'alcool pur (96 degrés) mélangé à 2 volumes d'eau, puis lavez à l'eau tiède.



**Thé et café** : Etendez la partie tachée sur un récipient et versez de l'eau aussi chaude que possible et tolérée par le tissu. Lavez avec de la lessive si elle ne risque pas d'abîmer le tissu.



**Chocolat et cacao** : En trempant votre linge dans de l'eau froide, frottez la tache avec du savon ou un détergent et lavez à la température maximale tolérée par votre linge. Si une tache grasseuse persiste, frottez avec de l'eau oxygénée (proportion de 3 %).



**Ketchup** : Grattez les taches séchées sans abîmer le tissu, laissez tremper dans l'eau froide environ 30 minutes et lavez en frottant avec un détergent.



**Graisse, oeuf** : Grattez les taches séchées et tamponnez avec une éponge ou un linge imbibé d'eau froide. Frottez avec un détergent, puis lavez avec de la lessive diluée.



**Graisse, huile** : Epongez les résidus. Frottez la tache avec du détergent et lavez à l'eau savonneuse tiède.

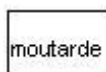

moutarde

**Moutarde** : Tamponnez la tache avec de la glycérine. Frottez avec un détergent et lavez. Si la tache persiste, tamponnez avec de l'alcool (sur les textiles synthétiques et de couleur, utilisez un mélange d'1 volume d'alcool et de 2 volumes d'eau).



**Sang** : Laissez tremper votre linge dans l'eau froide environ 30 minutes. Si la tache persiste, faites-le tremper dans un mélange d'eau et d'ammoniaque (3 cuillères à soupe d'ammoniaque dans 4 litres d'eau) durant 30 minutes.



**Crème, glace et lait** : Laissez tremper votre linge dans l'eau froide et frotter la tache avec du détergent. Si la tache persiste, tamponnez le tissu avec une quantité appropriée de lessive. (N'utilisez pas de lessive pour le linge de couleur.)



**Moisissure** : Les taches de moisissure doivent être nettoyées aussi rapidement que possible. Lavez la tache avec un détergent. Si la tache persiste, tamponnez avec de l'eau oxygénée (proportion de 3 %).



**Encre** : Faites couler de l'eau froide sur la tache jusqu'à ce que l'encre soit complètement diluée. Frottez ensuite avec de l'eau citronnée et un détergent, attendez 5 minutes puis lavez.



**Fruits** : Étendez la partie tachée de votre linge sur un récipient et versez de l'eau froide sur la tache. Ne versez pas d'eau chaude. Tamponnez avec de l'eau froide et appliquez de la glycérine. Attendez 1 à 2 heures et rincez après avoir tamponné la tache avec quelques gouttes de vinaigre blanc.



**Herbe** : Frottez la partie tachée avec un détergent. Lavez avec de la lessive si elle ne risque pas d'abîmer le tissu. Frottez vos lainages avec de l'alcool. (Pour les lainages de couleur, un mélange d'1 volume d'alcool pur et de 2 volumes d'eau).



**Peinture à l'huile** : Appliquez un solvant sur la tache avant qu'elle ne sèche. Frottez avec un détergent et lavez.



**Roussi** : Si le tissu le permet, laver avec de la lessive. Pour les lainages, placez un linge imbibé d'eau oxygénée sur la tache et repassez en intercalant un linge sec entre le fer et le linge imbibé. Rincez soigneusement puis lavez.

## SECTION 8 : QUE FAIRE EN CAS DE PANNE

Toutes les réparations doivent être effectuées par un service après-vente agréé. Si une réparation s'avère nécessaire ou si vous n'êtes pas en mesure de remédier au problème à l'aide des informations ci-dessous :

Débranchez la machine.

Fermez le robinet d'arrivée d'eau.

Contactez le service après-vente agréé le plus proche.



| PROBLEME                               | CAUSE EVENTUELLE  | POUR Y REMEDIER  |
|--|---|--|
| Votre machine ne démarre pas.          | Elle est débranchée.                                    | Branchez la machine.   |
|  | Les fusibles sont défectueux.                           | Changez les fusibles.  |
|  | Il y a une panne de courant.                            | Vérifiez s'il y a du courant.  |
|  | Vous n'avez pas appuyé sur la touche marche/arrêt.      | Appuyez sur la touche marche/arrêt.                                    |
|  | Le sélecteur de programme est positionné sur O (arrêt). | Positionnez le sélecteur de programme sur le programme de votre choix. |
|  | Le hublot est mal fermé.                                | Fermez correctement la porte. Vous devez entendre le clic.             |
| Votre machine ne se remplit pas d'eau. | Le robinet d'arrivée d'eau est fermé.                   | Ouvrez le robinet d'eau.   |
|  | Le tuyau d'arrivée d'eau est plié.                      | Vérifiez le tuyau d'arrivée d'eau.                                     |
|  | Le tuyau d'arrivée d'eau est bouché.                    | Nettoyez les filtres du tuyau d'arrivée d'eau. (*)                     |
|  | Les filtres du raccord d'arrivée d'eau sont bouchés.    | Nettoyez les filtres du raccord d'arrivée d'eau. (*)                   |
|  | Le hublot est mal fermé.                                | Fermez correctement la porte. Vous devez entendre le clic.             |
| Votre machine ne vidange pas.          | Le tuyau de vidange est bouché ou plié.                 | Vérifiez le tuyau de vidange.  |
|  | Le filtre de pompe est bouché.                          | Nettoyez le pompe de filtre de vidange. (*)                            |
|  | Le linge est mal réparti à l'intérieur de la machine.   | Répartissez correctement le linge à l'intérieur de la machine.         |
| Votre machine vibre.                   | Les pieds de la machine ne sont pas réglés.             | Régalez les pieds. (**)  |
|  | Les vis de bridage ne sont pas retirées.                | Retirez les vis de bridage. (**)                                       |

(\*) Voir la section sur l'entretien et le nettoyage de la machine.  
(\*\*) Voir la section concernant l'installation de la machine.

| PROBLEME  | CAUSE EVENTUELLE   | POUR Y REMEDIER   |
|---|--|---|
| Votre machine vibre.                                  | La machine contient une petite quantité de linge.  | Cela n'empêche pas la machine de fonctionner.   |
|   | Une quantité excessive de linge a été chargée dans la machine ou le linge est mal réparti. | Ne dépassez pas la quantité recommandée de linge et répartissez correctement le linge dans la machine.  |
|   | La machine touche un objet dur.  | Évitez que la machine ne touche un mur ou des meubles.  |
| Formation excessive de mousse dans le bac à produits. | Vous avez utilisé trop de lessive.   | Appuyez sur la touche marche/arrêt. Pour arrêter la formation de mousse, diluez une cuillère à soupe d'assouplissant dans ½ litre d'eau et versez le mélange dans le bac à produits. Attendez 5 à 10 minutes et appuyez sur la touche marche/arrêt. Veillez à utiliser la quantité appropriée de lessive lors du prochain lavage. |
|   | Vous n'avez pas utilisé la lessive qui convient.   | Utilisez uniquement les lessives destinées aux machines entièrement automatiques.   |
| Les résultats de lavage ne sont pas satisfaisants.    | Votre linge est trop sale pour le programme que vous avez sélectionné.                     | Sélectionnez un programme approprié. (voir Tableau 1)   |
|   | La quantité de détergent utilisée n'est pas suffisante.                                    | Utilisez une quantité plus importante de lessive en fonction du linge.  |

| PROBLEME  | CAUSE EVENTUELLE  | POUR Y REMEDIER   |
|---|---|---|
| Les résultats de lavage ne sont pas satisfaisants.        | Une quantité de linge supérieure à la capacité maximale a été chargée dans la machine.                            | Ne dépassez pas la capacité de charge maximale de la machine.   |
|   | Votre eau est peut-être dure.   | Utilisez la quantité de lessive indiquée par le fabricant.  |
|   | Le linge est mal réparti dans la machine.   | Répartissez correctement le linge dans la machine.  |
| La machine vidange dès qu'elle est remplie.               | L'extrémité du tuyau de vidange est trop basse par rapport à la machine.  | Placez le tuyau de vidange à une hauteur appropriée. (**)   |
| Vous ne voyez pas d'eau dans le tambour durant le lavage. | Ce n'est pas une panne. L'eau se trouve dans la partie inférieure du tambour.                                     | -   |
| Le linge présente des traces de détergent.                | Les résidus de certains détergents non dissous dans l'eau peuvent adhérer au linge et former des taches blanches. | Positionnez le sélecteur de programme sur "Rinçage" et lancez un rinçage supplémentaire ou éliminez les taches après séchage à l'aide d'une brosse. Mettez moins de lessive au prochain lavage. |
| Le linge présente des taches grises.                      | Ces taches peuvent être dues à de l'huile, de la crème ou de la pommade.  | Lors du prochain lavage, utilisez la quantité maximale de lessive mentionnée par le fabricant de détergent.   |

(\*\*) Voir la section concernant l'installation de la machine.

| PROBLEME  | CAUSE EVENTUELLE   | POUR Y REMEDIER   |
|---|--|---|
| L'essorage ne démarre pas ou démarre tardivement. | Ce n'est pas une panne. Le système de contrôle de la répartition de charge est peut-être en cours. | Le système de contrôle de la répartition de charge procédera à une répartition plus équilibrée de votre linge. Dès que la répartition sera effectuée, l'essorage sera démarré. Lors du prochain lavage, veuillez à bien répartir votre linge dans la machine. |

### SECTION 9 : SYSTEME AUTOMATIQUE DE DETECTION DES ERREURS

Votre machine est équipée de systèmes de contrôle permanent du processus de lavage qui prendront les précautions nécessaires et vous avertiront en cas de problème.

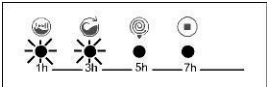
| CODE D'ERREUR   | VOYANT INDICATEUR D'ERREUR     | ERREUR PROBABLE                         | MESURE À PRENDRE  |
|---|--------------------------------|---|---|
| <p><b>E01</b></p>  | Les voyants 1 et 2 clignotent. | Le hublot n'est pas correctement fermé. | Fermez le hublot correctement de manière à entendre un clic. Si le problème persiste, éteignez la machine, débranchez-la, et contactez le service agréé le plus proche. |

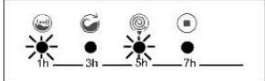
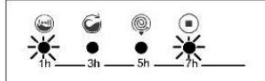
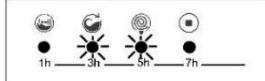

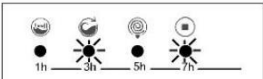
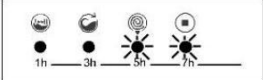
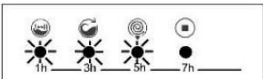
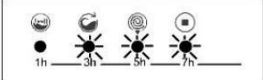

| CODE D'ERREUR   | VOYANT INDICATEUR D'ERREUR     | ERREUR PROBABLE   | MESURE À PRENDRE  |
|---|--------------------------------|---|---|
| <p><b>E02</b></p>    | Les voyants 1 et 3 clignotent. | Le niveau d'eau de votre machine est bas. La pression de votre alimentation d'eau est basse ou bloquée. | Tournez le robinet jusqu'au bout. Vérifiez si l'eau a été coupée. Si le problème persiste, la machine s'arrêtera automatiquement au bout d'un moment.                                     |
| <p><b>E03</b></p>    | Les voyants 1 et 4 clignotent. | La pompe est défectueuse ou le filtre à pompe est bloqué.   | Nettoyez le filtre à pompe. Si le problème persiste, contactez le service agréé le plus proche. (*)   |
| <p><b>E04</b></p>  | Les voyants 2 et 3 clignotent. | Il y a une quantité d'eau excessive dans votre machine.   | Votre machine videra automatiquement l'eau. Une fois la vidange d'eau terminée, éteignez la machine, débranchez-la. Fermez le robinet d'eau et contactez le service agréé le plus proche. |

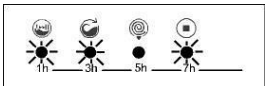
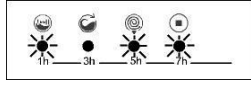



(\*) Voir la section sur l'entretien et le nettoyage de la machine.



| CODE D'ERREUR   | VOYANT INDICATEUR D'ERREUR       | ERREUR PROBABLE   | MESURE À PRENDRE  |
|---|----------------------------------|---|---|
| <p><b>E05</b></p>    | Les voyants 2 et 4 clignotent.   | Le chauffage de la machine ou le capteur de chaleur est défaillant. | Eteignez la machine et débranchez-la. Fermez le robinet d'eau et contactez le service agréé le plus proche. |
| <p><b>E06</b></p>    | Les voyants 3 et 4 clignotent.   | Le moteur est défaillant.   | Eteignez la machine et débranchez-la. Fermez le robinet d'eau et contactez le service agréé le plus proche. |
| <p><b>E07</b></p>  | Les voyants 1,2 et 3 clignotent. | La carte électronique est défaillante.                              | Eteignez la machine et débranchez-la. Fermez le robinet d'eau et contactez le service agréé le plus proche. |
| <p><b>E08</b></p>  | Les voyants 2,3 et 4 clignotent. | Le moteur est défaillant.   | Eteignez la machine et débranchez-la. Fermez le robinet d'eau et contactez le service agréé le plus proche. |



| CODE D'ERREUR   | VOYANT INDICATEUR D'ERREUR              | ERREUR PROBABLE   | MESURE À PRENDRE   |
|---|---|---|--|
| <p style="text-align: center;"><b>E09</b></p>    | <p>Les voyants 1,2 et 4 clignotent.</p> | <p>La tension de réseau est trop élevée ou trop faible.</p> | <p>Si la tension de réseau est plus faible que 150V ou plus élevée que 260V, votre machine s'arrêtera automatiquement. Lorsque la tension de réseau est rétablie, la machine se remet en marche.</p> |
| <p style="text-align: center;"><b>E10</b></p>  | <p>Les voyants 1,3 et 4 clignotent.</p> | <p>Erreur de communication.</p>                             | <p>Éteignez la machine et débranchez-la. Fermez le robinet d'eau et contactez le service agréé le plus proche.</p>   |

## SECTION 10 : SYMBOLES INTERNATIONAUX TEXTILES

|   |   |   |   |
|---|---|---|---|
|  |  |  |  |
| Température de lavage   | <b>Lavage interdit</b><br>(lavage à la main)                                      | Repassage doux  | Repassage moyen   |

|   |   |   |   |
|---|---|---|---|
|  |  |  |  |
| Repassage fort  | Repassage interdit  | Pas de séchage en tambour   | Séchage étendu  |

|   |   |   |   |
|---|---|---|---|
|  |  |  |  |
| Sans repassage  | Séchage à plat  | Javel interdit  | Chlorage  |

|  |   |   |
|--|---|---|
|   |  |  |
| Symboles de nettoyage à sec. Les lettres indiquent le type de solvant à utiliser. Le linge portant ces symboles ne doit pas être lavé en machine, sauf mention contraire apposée sur l'étiquette |   |   |



**F**

Cet appareil porte le symbole du recyclage conformément à la Directive Européenne 2002/96/CE concernant les Déchets d'Équipements Électriques et Électroniques (DEEE ou WEEE). En procédant correctement à la mise au rebut de cet appareil, vous contribuerez à empêcher toute conséquence nuisible pour l'environnement et la santé de l'homme.



Le symbole  présent sur l'appareil ou sur la documentation qui l'accompagne indique que ce produit ne peut en aucun cas être traité comme déchet ménager. Il doit par conséquent être remis à un centre de collecte des déchets chargé du recyclage des équipements électriques et électroniques.

Pour la mise au rebut, respectez les normes relatives à l'élimination des déchets en vigueur dans le pays d'installation.

Pour obtenir de plus amples détails au sujet du traitement, de la récupération et du recyclage de cet appareil, veuillez vous adresser au bureau compétent de votre commune, à la société de collecte des déchets ou directement à votre revendeur.