



L 75481 FL

FR Notice d'utilisation



 **AEG**  
perfekt in form und funktion

## SOMMAIRE

1. CONSIGNES DE SÉCURITÉ .....	3
2. INSTRUCTIONS DE SÉCURITÉ .....	3
3. CARACTERISTIQUES TECHNIQUES .....	5
4. DESCRIPTION DE L'APPAREIL .....	5
5. BANDEAU DE COMMANDE .....	6
6. PROGRAMMES .....	10
7. AVANT LA PREMIÈRE UTILISATION .....	13
8. UTILISATION DE L'APPAREIL .....	14
9. CONSEILS .....	18
10. ENTRETIEN ET NETTOYAGE .....	19
11. EN CAS D'ANOMALIE DE FONCTIONNEMENT .....	23
12. INSTALLATION .....	26
13. EN MATIÈRE DE PROTECTION DE L'ENVIRONNEMENT .....	32

## POUR DES RÉSULTATS PARFAITS

Merci d'avoir choisi ce produit AEG. Nous l'avons conçu pour qu'il vous offre des performances irréprochables pour longtemps, en intégrant des technologies innovantes qui vous simplifient la vie grâce à des caractéristiques que vous ne trouverez pas forcément sur des appareils ordinaires. Veuillez prendre quelques instants pour lire cette notice afin d'utiliser au mieux votre appareil.

**Visitez notre site Internet pour :**



Obtenir des conseils d'utilisation, des brochures, de l'aide, des informations :  
**www.aeg.com**



Enregistrer votre produit pour obtenir un meilleur service :  
**www.aeg.com/productregistration**



Acheter des accessoires, consommables et pièces de rechange d'origine pour votre appareil :  
**www.aeg.com/shop**

## SERVICE APRÈS-VENTE

N'utilisez que des pièces de rechange d'origine.

Avant de contacter le service, assurez-vous de disposer des informations suivantes :

Vous trouverez ces informations sur la plaque signalétique. Modèle, PNC, numéro de série.



Avertissement/Attention : consignes de sécurité.



Informations générales et conseils



Informations écologiques

Sous réserve de modifications.

# 1. CONSIGNES DE SÉCURITÉ

Avant d'installer et d'utiliser cet appareil, lisez soigneusement les instructions fournies. Le fabricant ne peut être tenu pour responsable des dommages et blessures liés à une mauvaise installation ou utilisation. Conservez toujours cette notice avec votre appareil pour vous y référer ultérieurement.

## 1.1 Sécurité des enfants et des personnes vulnérables



### AVERTISSEMENT

Risque d'asphyxie, de blessure ou d'invalidité permanente.

- Cet appareil n'est pas destiné à être utilisé par des enfants ou des personnes dont les capacités physiques, sensorielles ou mentales, ou le manque d'expérience et de connaissance les empêchent d'utiliser l'appareil sans risque lorsqu'ils sont sans surveillance ou en l'absence d'instruction d'une personne responsable qui puisse leur assurer une utilisation de l'appareil sans danger, ou en l'absence d'instruction d'une personne responsable

- qui puisse leur assurer une utilisation de l'appareil sans danger.
- Ne laissez pas les enfants jouer avec l'appareil.
- Ne laissez pas les emballages à la portée des enfants.
- Ne laissez pas les détergents à la portée des enfants.
- Tenez les enfants et les animaux éloignés du couvercle de l'appareil lorsque celui-ci est ouvert.
- Si l'appareil est équipé d'un dispositif de sécurité enfants, nous vous recommandons de l'activer.

## 1.2 Sécurité générale

- Avant toute opération d'entretien, éteignez l'appareil et débranchez la fiche de la prise secteur.
- Ne modifiez pas les caractéristiques de cet appareil.
- Respectez la charge maximale de 8 kg (reportez-vous au chapitre « Tableau des programmes »).

# 2. INSTRUCTIONS DE SÉCURITÉ

## 2.1 Installation

- Retirez l'intégralité de l'emballage et les boulons de transport.
- Conservez les boulons de transport. Si vous devez déplacer à nouveau l'appareil, il est conseillé de bloquer le tambour.
- N'installez pas et ne branchez pas un appareil endommagé.
- N'installez pas l'appareil ou ne l'utilisez pas dans un endroit où la température ambiante est inférieure à 0 °C ou dans un endroit exposé aux intempéries.
- Suivez scrupuleusement les instructions d'installation fournies avec l'appareil.

- Assurez-vous que le sol sur lequel vous installez l'appareil est plat, stable, résistant à la chaleur et propre.
- N'installez pas l'appareil dans un endroit où il ne pourrait pas être complètement ouvert.
- L'appareil est lourd, soyez toujours prudent lorsque vous le déplacez. Portez toujours des gants de sécurité.
- Assurez-vous que de l'air circule entre l'appareil et le sol.
- Réglez les pieds pour laisser un espace suffisant entre l'appareil et la surface en moquette.

## Branchement électrique



### AVERTISSEMENT

Risque d'incendie ou d'électrocution.

- L'appareil doit être relié à la terre.
- Vérifiez que les données électriques figurant sur la plaque signalétique correspondent à celles de votre réseau. Si ce n'est pas le cas, contactez un électricien.
- Utilisez toujours une prise de courant de sécurité correctement installée.
- N'utilisez pas d'adaptateurs multiprises ni de rallonges.
- Veillez à ne pas endommager la fiche secteur ni le câble d'alimentation. Le remplacement du cordon d'alimentation de l'appareil doit être effectué par notre service après-vente.
- Ne connectez la fiche d'alimentation à la prise de courant qu'à la fin de l'installation. Assurez-vous que la prise de courant est accessible une fois l'appareil installé.
- Ne tirez jamais sur le câble d'alimentation électrique pour débrancher l'appareil. Tirez toujours sur la prise.
- Ne touchez jamais le câble d'alimentation ou la prise avec des mains mouillées.
- Cet appareil est conforme aux directives CEE.

## Raccordement à l'arrivée d'eau

- Veillez à ne pas endommager les tuyaux de circulation d'eau.
- L'appareil doit être raccordé au circuit d'eau à l'aide des tuyaux neufs fournis. N'utilisez pas de tuyaux provenant d'anciens appareils.
- Avant de brancher l'appareil à des tuyaux neufs ou n'ayant pas servi depuis longtemps, laissez couler l'eau jusqu'à ce qu'elle soit propre.
- Avant d'utiliser l'appareil pour la première fois, assurez-vous de l'absence de fuites.

## 2.2 Utilisation



### AVERTISSEMENT

Risque de blessure, de choc électrique, d'incendie, de brûlures ou de dommage matériel à l'appareil.

- Cet appareil est conçu uniquement pour un usage domestique et des situations telles que :
- Utilisez cet appareil dans un environnement domestique.
- Ne modifiez pas les caractéristiques de cet appareil.
- Suivez les consignes de sécurité figurant sur l'emballage du produit de lavage.
- Ne placez pas de produits inflammables ou d'éléments imbibés de produits inflammables à l'intérieur, à proximité ou sur l'appareil.
- Ne touchez pas la vitre du hublot pendant le déroulement d'un programme. La vitre peut être chaude.
- Ne placez aucun récipient sous l'appareil pour récupérer tout éventuel écoulement. Contactez le service après-vente pour connaître les adresses disponibles.

## 2.3 Entretien et nettoyage



### AVERTISSEMENT

Risque de blessure corporelle ou de dommages matériels.

- Avant toute opération d'entretien, éteignez l'appareil et débranchez la prise secteur.
- Ne pulvérisez pas d'eau ni de vapeur pour nettoyer l'appareil.
- Nettoyez l'appareil avec un chiffon doux humide. Utilisez uniquement des produits de lavage neutres. N'utilisez pas de produits abrasifs, de tampons à recurer, de solvants ou d'objets métalliques.

## 2.4 Mise au rebut



### AVERTISSEMENT

Risque de blessure ou d'asphyxie.

- Débranchez l'appareil de l'alimentation électrique.
- Coupez le câble d'alimentation et mettez-le au rebut.
- Retirez le dispositif de verrouillage de la porte pour empêcher les enfants et les animaux de s'enfermer dans l'appareil.

### 3. CARACTERISTIQUES TECHNIQUES

Dimensions	Largeur / Hauteur / Profondeur	600 / 850 / 605 mm
	Profondeur totale	640 mm
Branchement électrique :	Voltage	230 V
	Puissance totale	2200 W
	Fusible	10 A
	Fréquence	50 Hz
Niveau de protection contre l'infiltration de particules solides et d'humidité assuré par le couvercle de protection, excepté là où l'équipement basse tension ne dispose d'aucune protection contre l'humidité		<b>IPX4</b>
Pression de l'arrivée d'eau	Minimum	0,5 bar (0,05 MPa)
	Maximum	8 bar (0,8 MPa)
Arrivée d'eau <sup>1)</sup>		Eau froide
Charge maximale	Coton	8 kg
Vitesse d'essorage	Maximum	1400 tr/min

<sup>1)</sup> Raccordez le tuyau d'arrivée d'eau à un robinet fileté (3/4 po).

### 4. DESCRIPTION DE L'APPAREIL

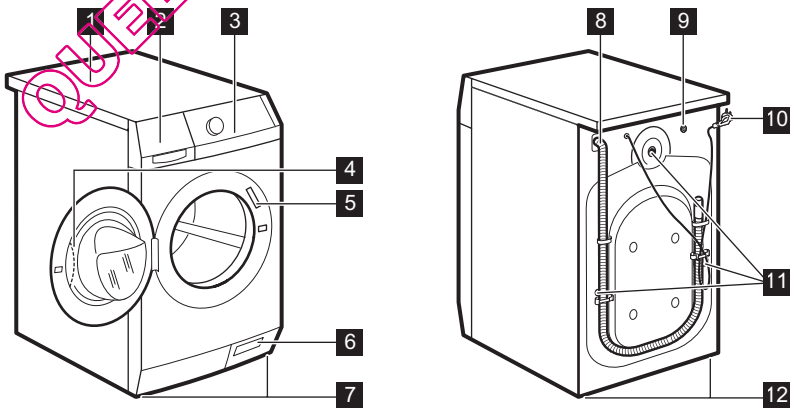

- 1 Plan de travail
- 2 Distributeur de produit de lavage

- 3 Bandeau de commande
- 4 Poignée de la porte

- 5 Plaque signalétique
- 6 Pompe de vidange
- 7 Pieds pour que l'appareil soit de niveau
- 8 Tuyau de vidange
- 9 Tuyau d'arrivée d'eau

- 10 Câble d'alimentation électrique
- 11 Dispositifs de protection
- 12 Pieds pour que l'appareil soit de niveau

## 4.1 Accessoires

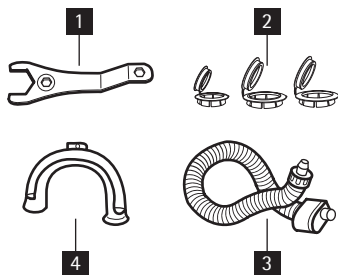

- 1 **Clé**  
Pour retirer les dispositifs de protection.
- 2 **Caches en plastique**  
Pour boucher les orifices situés à l'arrière de l'appareil après avoir retiré les dispositifs de protection.
- 3 **Tuyau anti-débordement**  
Pour éviter toute fuite éventuelle
- 4 **Guide en plastique**  
Pour relier le tuyau de vidange au bord d'un évier.

## 5. BANDEAU DE COMMANDE

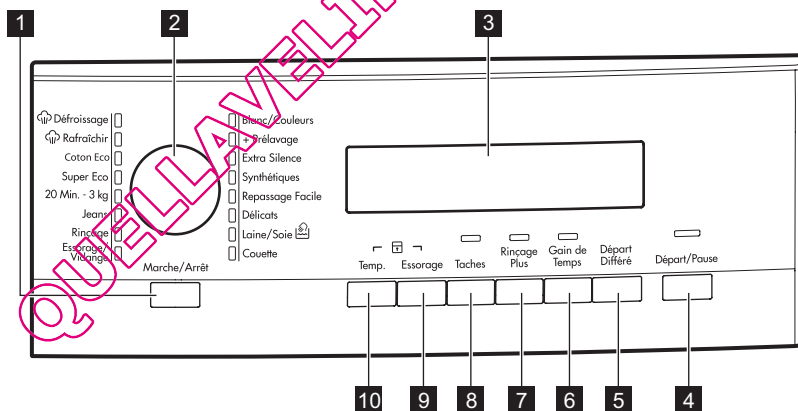

- 1 Touche Marche/Arrêt (**Marche/Arrêt**)
- 2 Manette des programmes
- 3 Écran
- 4 Touche Départ/Pause (**Départ/Pause**)
- 5 Touche Départ différé (**Départ Différé**)
- 6 Touche Gain de temps (**Gain de Temps**)
- 7 Touche Rinçage plus (**Rinçage Plus**)
- 8 Touche Taches (**Taches**)
- 9 Touche Réduction d'essorage (**Essorage**)
- 10 Touche Température (**Temp.**)

## 5.1 Bouton marche/arrêt 1

Appuyer sur ce bouton pour activer ou désactiver le lave-linge. Une tonalité retentit lorsque le lave-linge est activé. La fonction AUTO Stand-by désactive automatiquement la machine pour réduire la consommation d'énergie lorsque :

- Vous n'utilisez pas le lave-linge pendant 5 minutes avant d'appuyer sur le bouton 4 .
  - Toutes les sélections sont annulées.
  - Appuyez sur le bouton 1 pour remettre le lave-linge en marche.

- Sélectionnez à nouveau le programme de lavage et toutes les options possibles.
- 5 minutes à compter de la fin du programme de lavage. Voir "A la fin du programme".

## 5.2 Programmeur 2

Tournez cette manette pour sélectionner un programme. Le voyant correspondant au programme s'allume.

## 5.3 Écran 3

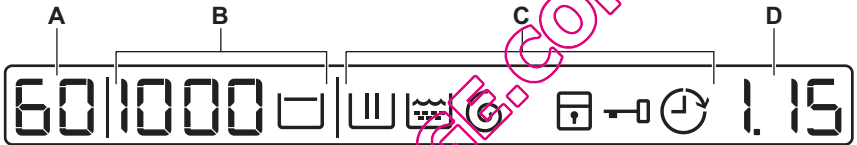

L'affichage indique :

<b>A</b>	• La température maximale du programme.
<b>B</b>	• La vitesse d'essorage par défaut du programme. • Les symboles « Sans essorage » <sup>1)</sup> et « Arrêt cuve pleine ».
<b>C</b>	• Les symboles de l'écran. <sup>2)</sup>
	Symboles Description
	Phase de lavage
	Phase de rinçage
	Phase d'essorage
	Sécurité enfants
	Vous ne pouvez pas ouvrir le hublot de l'appareil lorsque ce symbole est allumé. Vous ne pouvez ouvrir le hublot de l'appareil que lorsque ce symbole est éteint.
	<b>Si le programme est terminé mais que le symbole reste allumé :</b>
	• Il y a de l'eau dans le tambour. • La fonction « Arrêt cuve pleine » est activée.
	Départ différé

- D**
- La durée du programme  
Une fois que le programme a démarré, cette durée diminue par intervalles d'une minute.
  - Le départ différé  
Lorsque vous appuyez sur la touche Départ différé, l'écran indique l'heure du départ différé.
  - Codes d'alarme  
En cas de dysfonctionnement de l'appareil, l'écran affiche des codes d'alarme. Reportez-vous au chapitre « En cas d'anomalie de fonctionnement ».
  - Err  
L'écran affiche ce message pendant quelques secondes si :
    - Vous avez sélectionné une fonction qui n'est pas applicable pour ce programme.
    - Vous avez modifié le programme pendant le fonctionnement de l'appareil.
 Le voyant de la touche Départ/Pause **4** clignote.
  -   
Lorsque le programme est terminé.

1) Uniquement disponible pour le programme Essorage/Vidange.

2) Les symboles s'affichent à l'écran lorsque la phase ou la fonction correspondante est programmée.

## 5.4 Touche Départ/Pause **4**

Appuyez sur la touche **4** pour lancer ou interrompre le programme.

## 5.5 Touche Départ différé **5**

Appuyez sur la touche **5** pour retarder le départ d'un programme de 30 minutes à 20 heures.

## 5.6 Touche Gain de temps **6**

Appuyez sur la touche **6** pour réduire la durée d'un programme.

- Appuyez une fois pour programmer un cycle de lavage avec une « Durée réduite » pour les articles peu sales.
- Appuyez deux fois pour programmer un cycle de lavage « Rapide » pour les articles très peu sales.



Certains programmes n'acceptent qu'une seule de ces deux fonctions.

## 5.7 Touche Rinçage plus **7**

Appuyez sur la touche **7** pour ajouter des phases de rinçage à un programme. Utilisez cette fonction pour les personnes allergiques aux produits de lavage et dans les régions où l'eau est douce.

## 5.8 Touche Taches **8**

Appuyez sur la touche **8** pour ajouter la phase Taches à un programme. Utilisez cette fonction pour le linge très taché.

Quand vous programmez cette fonction, placez le détachant dans le compartiment .



Cette fonction allonge la durée du programme.

Cette fonction n'est pas compatible avec des températures inférieures à 40 °C.

## 5.9 Touche Essorage **9**

Appuyez sur cette touche pour :



- Réduire la vitesse maximum de la phase d'essorage du programme sélectionné.



L'écran n'affiche que les vitesses disponibles pour le programme sélectionné.

- Désactiver la phase d'essorage.
- Activer la fonction « Arrêt cuve pleine ». Sélectionnez cette fonction pour éviter que les tissus ne se froissent. L'appareil ne vidange pas l'eau quand ce programme est terminé.

- - -	La phase d'essorage est désactivée.
	La fonction « Arrêt cuve pleine » est activée.

## 5.10 Touche Température 10

Appuyez sur la touche 10 pour modifier la température par défaut.

- -	= eau froide
-----	--------------

## 5.11 Fonction des signaux sonores.

Des signaux sonores retentissent lorsque :

- le lave-linge est mis en fonctionnement.
- le lave-linge est mis à l'arrêt.
- les touches sont activées.
- Le programme est terminé.
- Le lave-linge fonctionne mal.

Pour **désactiver/activer** les signaux sonores, appuyez simultanément sur la touche 8 et sur la touche 7 pendant 6 secondes.



Si vous désactivez les signaux sonores, ils ne continueront à retentir que lorsque les touches sont activées et lorsque l'appareil présente une anomalie.

## 5.12 Fonction Sécurité enfants

Cette fonction empêche les enfants de jouer avec le bandeau de commande.

- Pour activer la fonction, appuyez sur la touche 10 et sur la touche 9 en même temps jusqu'à ce que l'écran affiche le symbole
- Pour désactiver la fonction, appuyez sur la touche 10 et sur la touche 9 en même temps jusqu'à ce que le symbole s'éteigne.

Vous pouvez activer la fonction :

- Avant d'appuyer sur la touche Départ/Pause 4 : l'appareil ne peut pas démarrer.
- Après avoir appuyé sur la touche Départ/Pause 4, toutes les touches et le sélecteur de programmes sont désactivés.

## 5.13 Fonction Rinçage plus permanente

Avec cette fonction, vous pouvez conserver la fonction Rinçage plus en permanence quand vous sélectionnez un nouveau programme.

- Pour activer la fonction, appuyez sur la touche 6 et sur la touche 5 en même temps jusqu'à ce que le voyant de la touche 7 s'allume.
- Pour désactiver la fonction, appuyez sur la touche 6 et sur la touche 5 en même temps jusqu'à ce que le voyant de la touche 7 s'éteigne.

## 6. PROGRAMMES

Programme Température	Type de charge Charge max	Description du cycle	Fonctions
<b>Blanc/Couleurs</b> 95 ° - Froid	Coton blanc et couleur articles normalement sales. max. 8 kg	Lavage Rinçages Essorage long	RÉDUCTION D'ESSORAGE ARRÊT CUVE PLEINE TACHES <sup>1)</sup> RINÇAGE PLUS GAIN DE TEMPS <sup>2)</sup>
<b>Blanc/Couleurs + Prélavage</b> 95 ° - Froid	Coton blanc et couleur articles très sales. max. 8 kg	Prélavage Lavage Rinçages Essorage long	RÉDUCTION D'ESSORAGE ARRÊT CUVE PLEINE TACHES RINÇAGE PLUS GAIN DE TEMPS <sup>2)</sup>
<b>Extra Silence</b> Extra silence 95 ° - Froid	Coton blanc et couleur articles normalement sales. max. 8 kg	Arrêt avec de l'eau dans le tambour Rinçages Essorage long	TACHES RINÇAGE PLUS GAIN DE TEMPS <sup>2)</sup>
<b>Synthétiques</b> 60 ° - Froid	Synthétiques ou tissus mélangés articles normalement sales. max. 4 kg	Lavage Rinçages Essorage court	RÉDUCTION D'ESSORAGE ARRÊT CUVE PLEINE TACHES <sup>1)</sup> RINÇAGE PLUS GAIN DE TEMPS <sup>2)</sup>
<b>Repassage Facile</b> <sup>3)</sup> 60 ° - Froid	Synthétiques, articles normalement sales. max. 4 kg	Lavage Rinçages Essorage court	ARRÊT CUVE PLEINE RINÇAGE PLUS GAIN DE TEMPS
<b>Déliçats</b> 40 ° - Froid	Textiles délicats comme l'acrylique, la viscose, le polyester, normalement sales. max. 4 kg	Lavage Rinçages Essorage court	RÉDUCTION D'ESSORAGE ARRÊT CUVE PLEINE TACHES <sup>1)</sup> RINÇAGE PLUS GAIN DE TEMPS <sup>2)</sup>

Programme Température	Type de charge Charge max	Description du cycle	Fonctions
<b>Laine / Soie</b> 40° - Froid	Articles en laine lavables en machine. Lainages et tissus délicats lavables à la main (portant le symbole « lavage à la main »). max. 2 kg	Lavage Rinçages Essorage court	RÉDUCTION D'ESSORAGE ARRÊT CUVE PLEINE
<b>Couette</b> 60° - 30°	Une seule couverture, un seul duvet ou un seul couvre-lit synthétique. max. 3 kg	Lavage Rinçages Essorage court	RÉDUCTION D'ESSORAGE
<b>Essorage / Vidange<sup>4)</sup></b>	Tous tissus La charge maximum est fonction du type de lessive.	Vidange de l'eau Phase d'essorage à la vitesse maxi.	RÉDUCTION D'ESSORAGE SANS ESSORAGE
<b>Rinçage</b> Froid	Articles lavés à la main.	Rinçages Essorage long	RÉDUCTION D'ESSORAGE ARRÊT CUVE PLEINE RINÇAGE PLUS <sup>5)</sup>
<b>Jeans</b> 60° - Froid	Tous les articles en jean. Les articles en jersey conçus avec des matières hi-tech. max. 4 kg	Lavage Rinçages Essorage court	RÉDUCTION D'ESSORAGE ARRÊT CUVE PLEINE RINÇAGE PLUS GAIN DE TEMPS <sup>2)</sup>
<b>20 Min. - 3 Kg</b> 30°	Linge en coton et synthétiques articles légèrement sales ou portés une seule fois.	Lavage Rinçages Essorage court	RÉDUCTION D'ESSORAGE
<b>Super Eco<sup>6)</sup></b> Froid	Tissus mélangés (coton et synthétiques). max. 3 kg	Lavage Rinçages Essorage long	RÉDUCTION D'ESSORAGE ARRÊT CUVE PLEINE RINÇAGE PLUS
<b>Coton Eco<sup>7)</sup></b> 60° - 40 <sup>8)</sup>	Coton blanc et couleur grand teint (articles normalement sales). max. 8 kg	Lavage Rinçages Essorage long	RÉDUCTION D'ESSORAGE ARRÊT CUVE PLEINE TACHES RINÇAGE PLUS GAIN DE TEMPS

1) La fonction Tache n'est pas disponible avec une température inférieure à 40 °C.

- 2) Si vous sélectionnez la fonction Très court, nous vous recommandons de réduire la charge de linge. Vous pouvez conserver une charge pleine, mais les résultats de lavage ne seront pas aussi satisfaisants.
- 3) Phase de lavage et d'essorage douce pour éviter de froisser le linge. L'appareil effectue des rinçages supplémentaires.
- 4) Par défaut, la phase de la vitesse d'essorage est réglée pour les articles en coton. Réglez la vitesse d'essorage. Assurez-vous qu'elle corresponde au linge.
- 5) Appuyez sur la touche RINCAGE PLUS pour ajouter des rinçages. Avec une vitesse d'essorage peu élevée, l'appareil effectue des rinçages délicats et un essorage bref.
- 6) Réglez ce programme pour réduire la durée et la consommation d'énergie et d'eau. Utilisez un produit de lavage spécial pour les températures très basses.
- 7) Réglez ce programme pour obtenir de bons résultats de lavage et réduire la consommation d'énergie. La durée du programme de lavage est prolongée.
- 8) Programmes standard pour les valeurs de consommation de l'étiquette énergétique. Conformément à la norme 1061/2010, les programmes « Coton Eco 60 °C » et « Coton Eco 40 °C » sont respectivement le « programme standard à 60 °C pour le coton » et le « programme standard à 40 °C pour le coton ». Sélectionnez ce programme pour obtenir de bons résultats de lavage et réduire la consommation d'énergie. La durée du programme de lavage est prolongée.

**i** La température de lavage de la phase de lavage peut différer de la température indiquée pour le programme sélectionné.

## PROGRAMMES VAPEUR

Programme <sup>1)</sup>	Type de charge	Charge max
<b>Vapeur Rafraîchir</b> Ce cycle élimine les odeurs du linge.		jusqu'à 1.5 kg
<b>i</b> La vapeur n'élimine pas les odeurs animales.	Articles en coton et synthétiques.	
<b>Vapeur Défroissage</b> Ce programme permet de défroisser le linge.		jusqu'à 1.5 kg
<b>i</b> La vapeur peut servir au linge sec, lavé ou porté une seule fois. Ces programmes peuvent atténuer les froissements et les odeurs et rendre votre linge plus souple. N'utilisez aucun produit de lavage. En cas de besoin, nettoyez les taches en effectuant un cycle de lavage ou à l'aide d'un produit détachant d'application locale. Les programmes Vapeur n'effectuent pas de cycle de lavage hygiénique.		
Ne choisissez pas le programme Vapeur pour ce type de vêtements : <ul style="list-style-type: none"> <li>• Les vêtements dont l'étiquette n'indique pas qu'ils peuvent passer dans un sèche-linge.</li> <li>• Les vêtements comprenant des pièces en métal, bois ou plastique.</li> </ul>		

- 1) Si vous sélectionnez un programme Vapeur avec du linge sec, il sera humide à la fin du cycle. Il est préférable de l'exposer à l'air libre pendant environ 10 minutes afin de permettre à cette humidité de se dissiper. Le linge doit être retiré du tambour dès que possible. Après un cycle de traitement à la vapeur, les vêtements peuvent être repassés, mais ils le seront avec plus de facilité !

## 6.1 Valeurs de consommation



Les données de ce tableau sont approximatives. Les données peuvent différer pour différentes raisons : la quantité et le type de linge, la température ambiante ou de l'eau.

Programmes	Charge (kg)	Consommation énergétique (kWh)	Consommation d'eau (litres)	Durée approximative du programme (minutes)	Taux d'humidité restant (%) <sup>1)</sup>
Coton 60 °C	8	1.60	72	168	52
Coton 40 °C	8	1.00	72	164	52
Synthétiques 40 °C	4	0.60	50	110	35
Textiles délicats 40 °C	4	0.70	60	91	35
Laine/Lavage à la main 30 °C	2	0.35	57	58	30
<b>Programmes coton standard</b>					
Coton 60 °C standard	8	1.04	46	208	52
Coton 60 °C standard	4	0.65	45	156	52
Coton 40 °C standard	4	0.50	44	156	52

<sup>1)</sup> Au terme de la phase d'essorage.

Mode « Éteint » (W)	Mode « Veille » (W)
0.6	0.6

Les valeurs de consommation d'énergie du mode « Éteint » et du mode « Veille » sont conformes à la directive d'application 2009/125/EC de la réglementation 2015/2010 de la commission européenne.

## 7. AVANT LA PREMIÈRE UTILISATION

1. Pour activer le système d'essorage, versez 2 litres d'eau dans le compartiment pour le lavage principal.
2. Versez une petite quantité de lessive dans le compartiment pour le lavage

principal. Sélectionnez et faites démarrer un programme pour coton à vide à la température la plus élevée qui soit afin de vider le tambour et la cuve de toute poussière éventuelle.

## 8. UTILISATION DE L'APPAREIL

1. Ouvrez le robinet d'arrivée d'eau.
2. Branchez l'appareil au secteur.
3. Appuyez sur la touche **1** pour activer l'appareil.
4. Introduisez le linge dans l'appareil.
5. Utilisez la quantité correcte de produit de lavage et d'additifs.
6. Sélectionnez et lancez le programme de lavage en fonction de la charge et du degré de salissure.

### 8.1 Chargement du linge

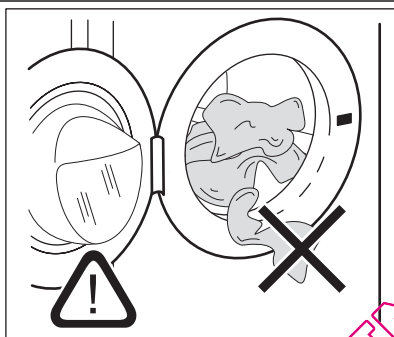

1. Ouvrez la porte de l'appareil.
2. Placez les articles un à un dans le tambour en les dépliant le plus possible. Assurez-vous de ne pas surcharger le tambour.
3. Fermez la porte de l'appareil.

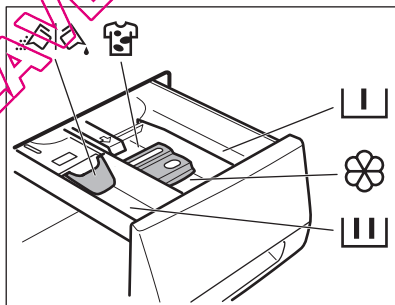

Assurez-vous de ne pas coincer de linge entre le joint et la porte. Risque de fuite d'eau ou de détérioration du linge.

### 8.2 Ajout du produit de lavage et des additifs



	<p>Compartiment à lessive pour la phase de prélavage et le programme de trempage Ajoutez la lessive pour le prélavage et le trempage avant le départ du programme.</p>
	<p>Compartiment pour la phase de lavage Si vous utilisez de la lessive liquide, versez-la immédiatement avant de démarrer le programme.</p>
	<p>Compartiment des additifs liquides (assouplissant, amidon). Versez le produit dans le compartiment avant de démarrer le programme.</p>

**MAX**

Niveau de quantité maximum pour les additifs liquides.



Compartiment du détachant

Versez le produit dans le compartiment et programmez l'option Taches avant de démarrer le programme.



Languette pour lessive en poudre ou liquide

Tournez-la (vers le haut ou vers le bas) en position correcte pour utiliser la lessive en poudre ou liquide.

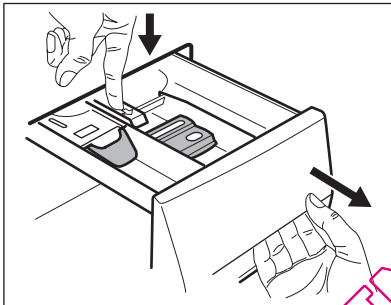

Respectez toujours les instructions figurant sur l'emballage des lessives.

**Vérifiez la position de la languette.**

1. Tirez le panier supérieur jusqu'à la butée.
2. Poussez le levier vers le bas pour enlever le distributeur.

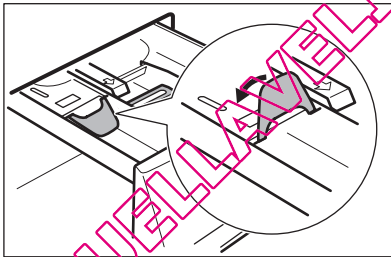

3. Pour utiliser de la lessive en poudre, tournez la languette vers le haut.

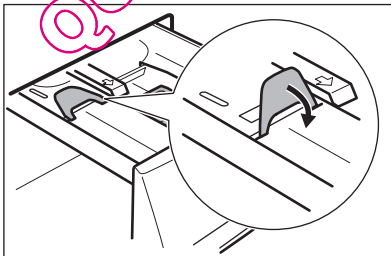

4. Pour utiliser de la lessive liquide, tournez la languette vers le bas.

**Avec la languette en position BASSE :**

- N'utilisez pas de lessives liquides gélatineuses ou épaisses.
- N'insérez pas de lessive liquide au-delà de la limite figurant sur la languette.
- Ne sélectionnez pas de phase de prélavage.
- Ne sélectionnez pas la fonction Départ différé.

5. Dosez les produits de lavage et l'adoucissant.
6. Fermez soigneusement le distributeur du produit de lavage. Assurez-vous que la languette ne bloque pas la fermeture de la porte.

### 8.3 Réglage et départ d'un programme

1. Tournez le sélecteur de programmes. Le voyant correspondant s'allume.
2. Le voyant de la touche **4** clignote en rouge.
3. L'écran affiche la température et la vitesse d'essorage par défaut. Pour modifier la température et/ou la vitesse d'essorage, appuyez sur les touches correspondantes.
4. Sélectionnez les fonctions compatibles. Le voyant de la fonction sélectionnée s'allume ou l'écran affiche le symbole correspondant.
5. Appuyez sur la touche **4** pour lancer le programme. Le voyant de la touche **4** est allumé.

**i** La pompe de vidange peut momentanément se mettre en route lorsque l'appareil se remplit d'eau.

**i** L'appareil ajuste automatiquement la durée du cycle au type de linge chargé dans le tambour pour un lavage parfait en un minimum de temps. Environ 15 minutes après le départ du programme, l'écran affiche la nouvelle durée.

### 8.4 Interruption d'un programme

1. Appuyez sur la touche **4**. Le voyant clignote.
2. Appuyez à nouveau sur la touche **4**. Le programme de lavage se poursuit.

### 8.5 Annulation d'un programme

1. Appuyez sur la touche **1** pour annuler le programme et désactiver l'appareil.
2. Appuyez à nouveau sur la touche **1** pour activer l'appareil. Maintenant, vous pouvez régler un nouveau programme de lavage.

**i** L'appareil ne se vidange pas.

### 8.6 Modification d'une fonction

Vous ne pouvez modifier que quelques fonctions avant qu'elles soient actives.

1. Appuyez sur la touche **4**. Le voyant clignote.
2. Modifiez la fonction réglée.

### 8.7 Sélectionnez le départ différé.

1. Appuyez plusieurs fois sur la touche **5** jusqu'à ce que le délai du départ différé souhaité apparaisse sur l'afficheur. Les symboles correspondants apparaissent.
2. Appuyez sur la touche **4**, le décompte du départ différé commence.

Lorsque le décompte est terminé, le programme démarre automatiquement.

**i** Avant d'appuyer sur la touche **4** pour démarrer le lave-linge, vous pouvez annuler ou modifier le réglage du départ différé. Vous ne pouvez pas régler le départ différé avec le **programme Vapeur**.



## 8.8 Annulez le départ différé

1. Appuyez sur la touche **4**. Le voyant correspondant clignote.
2. Appuyez sur la touche **5** à plusieurs reprises jusqu'à ce que l'écran indique **0'**.
3. Appuyez sur la touche **4**. Le programme démarre.

## 8.9 Ouvrez la porte.

Lors du fonctionnement d'un programme ou du départ différé, la porte de l'appareil est verrouillée.

### Pour ouvrir la porte de l'appareil :

1. Appuyez sur la touche **4**. Le symbole de verrouillage de la porte disparaît de l'écran.
2. Ouvrez la porte de l'appareil.
3. Fermez la porte de l'appareil et appuyez sur la touche **4**. Le programme ou le départ différé se poursuit.



Si la température et le niveau de l'eau dans le tambour sont trop élevés, le symbole de verrouillage de la porte reste affiché et il est impossible d'ouvrir la porte. Pour ouvrir la porte, respectez la procédure suivante :

1. Mettez à l'arrêt l'appareil.
2. Attendez quelques minutes.
3. Assurez-vous qu'il n'y a pas d'eau dans le tambour.



Si vous mettez à l'arrêt l'appareil, il est nécessaire de sélectionner de nouveau le programme.

## 8.10 À la fin du programme

- L'appareil se met à l'arrêt automatiquement.
- Les signaux sonores retentissent.

- Le symbole apparaît sur l'affichage.
- Le voyant **4** de la touche Départ/Pause s'éteint.
- Le symbole de verrouillage de la porte s'éteint.
- Appuyez sur la touche **1** pour mettre à l'arrêt l'appareil. La fonction économie d'énergie met automatiquement l'appareil à l'arrêt 5 minutes après la fin du programme.



Lorsque vous remettez l'appareil en fonctionnement, le dernier programme sélectionné s'affiche à l'écran. Tournez le sélecteur pour choisir un nouveau cycle.

- Sortez la lessive de l'appareil. Vérifiez que le tambour est vide.
- Laissez la porte entrouverte pour éviter la formation de moisissures et l'apparition de mauvaises odeurs.
- Fermez le robinet d'arrivée d'eau.

### Le programme de lavage est terminé, mais il y a de l'eau dans le tambour :

- Le tambour tourne régulièrement pour éviter que le linge ne se froisse.
- Le hublot reste verrouillé.
- Vous devez vidanger l'eau pour ouvrir le hublot.

### Pour vidanger l'eau :

1. Si besoin est, diminuez la vitesse d'essorage.
2. Appuyez sur la touche DEPART/PAUSE **4**. L'appareil vidange et essore.
3. Une fois le programme terminé et le symbole de verrouillage de la porte éteint, vous pouvez ouvrir la porte.
4. Mettez à l'arrêt l'appareil.



L'appareil vidange et essore automatiquement au bout d'environ 18 heures.

## 9. CONSEILS

### 9.1 Chargement du linge

- Répartissez le linge entre : blanc, couleur, synthétiques, délicats et laine.
- Respectez les instructions de lavage qui figurent sur les étiquettes des vêtements.
- Ne lavez pas ensemble les articles blancs et en couleur.
- Certains articles en couleur peuvent déteindre lors des premiers lavages. Il est recommandé de les laver séparément lors des premiers lavages.
- Boutonnez les taies d'oreiller, fermez les fermetures à glissière et à pression et les crochets. Attachez les ceintures.
- Videz les poches des vêtements et dépliez-les.
- Tournez vers l'intérieur les tissus multicouches, la laine et les articles portant des illustrations imprimées.
- Enlevez les taches.
- Lavez avec un produit spécial les taches incrustées.
- Traitez les rideaux avec précaution. Enlevez les crochets et placez les rideaux dans un sac de lavage ou une taie d'oreiller.
- Ne lavez pas dans l'appareil :
  - Le linge sans ourlet ou déchiré
  - Les soutien-gorges à armatures.
  - Utilisez un sac de lavage pour les articles très petits.
- Une très petite charge peut provoquer des problèmes d'équilibre pendant la phase d'essorage. Si cela se produit, répartissez manuellement les articles dans la cuve et lancez à nouveau la phase d'essorage.

### 9.2 Taches tenaces

Pour certaines taches, l'eau et les produits de lavage ne suffisent pas. Il est recommandé d'éliminer ces taches avant de mettre les articles dans l'appareil.

Des détachants spéciaux sont disponibles. Utilisez le détachant spécial adapté au type de tache et au tissu.

### 9.3 Produits de lavage et additifs

- Utilisez uniquement des produits de lavage et des additifs spécialement conçus pour les lave-linge.
- Ne mélangez pas différents types de produits de lavage.
- Afin de préserver l'environnement, n'utilisez que la quantité nécessaire de produit de lavage.
- Respectez les instructions qui se trouvent sur les emballages de ces produits.
- Utilisez les produits adaptés au tissu, à la température du programme et au niveau de salissure.
- Si vous utilisez des produits de lavage liquides, ne sélectionnez pas la phase de prélavage.
- Si votre appareil ne dispose pas d'un distributeur de produit de lavage avec volet, ajoutez les produits de lavage avec une boule doseuse.

### 9.4 Dureté de l'eau

Si, dans votre région, la dureté de l'eau est élevée ou modérée, il est recommandé d'utiliser un adoucisseur d'eau pour les lave-linge. Dans les régions où l'eau est douce, il n'est pas nécessaire d'utiliser un adoucisseur d'eau.

Pour connaître la dureté de l'eau dans votre région, prenez contact avec l'organisme local de distribution d'eau.

Respectez les instructions qui se trouvent sur les emballages de ces produits. Ces échelles d'équivalence mesurent la dureté de l'eau :

- Degrés allemands (dH°).
- Degrés français (°TH).
- mmol/l (millimole par litre - unité internationale de mesure de la dureté de l'eau).
- Degrés Clarke.

Tableau de dureté de l'eau

Niveau	Type	Dureté de l'eau			
		°dH	°T.H.	mmol/l	Degrés Clarke
1	douce	0-7	0-15	0-1,5	0-9
2	moyenne	8-14	16-25	1,6-2,5	10-16
3	dure	15-21	26-37	2,6-3,7	17-25
4	très dure	> 21	> 37	>3,7	>25

## 10. ENTRETIEN ET NETTOYAGE



### AVERTISSEMENT

Déconnectez l'appareil de l'alimentation électrique avant de le nettoyer.



### ATTENTION

N'utilisez pas d'alcool, de solvants ou de produits chimiques.

### 10.1 Détartrage de l'appareil

L'eau du robinet contient du calcaire. Si cela s'avère nécessaire, utilisez un adoucisseur d'eau pour éliminer le tartre. Utilisez un produit spécialement conçu pour les lave-linge. Respectez les instructions inscrites sur l'emballage par le fabricant. Procédez séparément d'un lavage de linge.

### 10.2 Nettoyage externe

Nettoyez l'appareil uniquement à l'eau savonneuse chaude. Séchez complètement toutes les surfaces.

### 10.3 Entretien régulier

Avec les programmes à basse température, il est possible que certains produits de lavage restent dans le tambour. Procédez à un entretien régulier. Pour ce faire :

- Videz le linge du tambour.
- Sélectionnez le programme de lavage pour le coton le plus chaud
- Utilisez une quantité correcte de poudre de lavage dotée de propriétés biologiques.

Après chaque lavage, laissez la porte ouverte pendant un moment pour éviter les moisissures et les mauvaises odeurs.

### 10.4 Joint du hublot

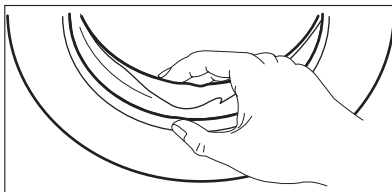

Examinez régulièrement le joint et enlevez tous les objets situés à l'intérieur.

## 10.5 Tambour

Examinez régulièrement le tambour pour éviter la formation de calcaire ou de particules de rouille. N'utilisez que des produits spéciaux pour éliminer les particules de rouille du tambour.

Pour ceci :

- Nettoyez le tambour à l'aide d'un produit spécial inox.
- Mettez en route un programme coton court à température maximale avec une petite quantité de lessive.

## 10.6 Distributeur de produit de lavage

Pour nettoyer le distributeur :

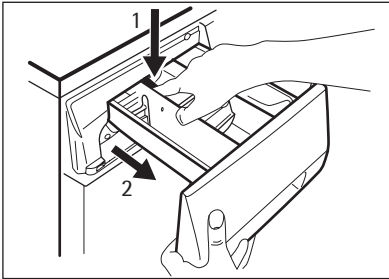

1. Appuyez sur le levier.
2. Sortez le panier.

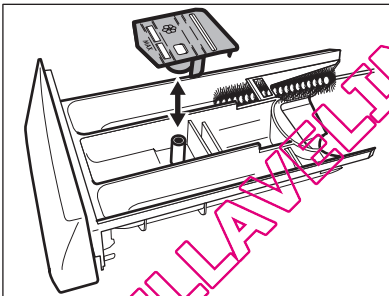

3. Retirez la partie supérieure du compartiment de l'additif liquide.
4. Nettoyez tous les éléments sous l'eau courante.

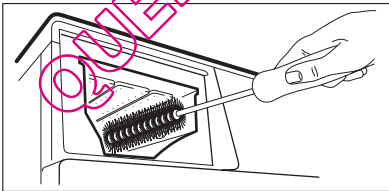

5. Nettoyez le logement du panier à l'aide d'une brosse.
6. Remettez le panier dans son logement.

## 10.7 Pompe de vidange



Examinez régulièrement la pompe de vidange et assurez-vous qu'elle est propre.

- Un code d'alarme s'affiche en raison du problème de vidange.

Nettoyez la pompe si :

- L'appareil ne vidange pas.
- Le tambour ne tourne pas.
- L'appareil fait un bruit inhabituel car la pompe de vidange est bloquée.



### AVERTISSEMENT

1. Débranchez l'appareil électriquement.
2. Ne retirez pas le filtre pendant que l'appareil fonctionne. Ne nettoyez pas la pompe de vidange si l'eau de l'appareil est chaude. L'eau doit être froide pour que vous puissiez nettoyer la pompe de vidange.

#### Pour nettoyer la pompe de vidange :

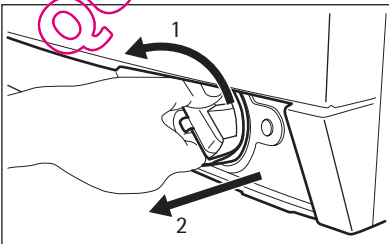
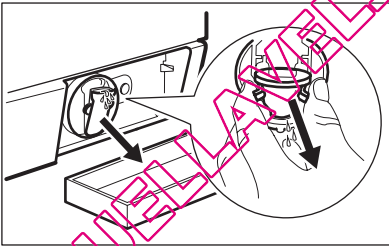
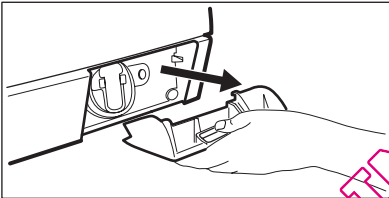
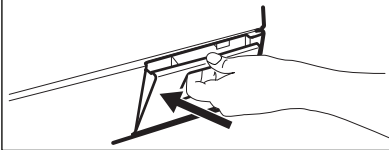

1. Ouvrez le volet de la pompe.
2. Enlevez la languette en tirant dessus.
3. Insérez un récipient sous le panier de la pompe de vidange pour recueillir l'eau qui s'écoule.
4. Appuyez sur les deux leviers et tirez la conduite de vidange vers l'avant pour évacuer l'eau.
5. Lorsque le récipient est rempli, remettez la conduite de vidange en place et videz le récipient. Répétez les étapes 4 et 5 jusqu'à ce que l'eau ne s'écoule plus de la pompe de vidange.
6. Tirez la conduite de vidange vers l'arrière et tournez le filtre pour l'enlever.

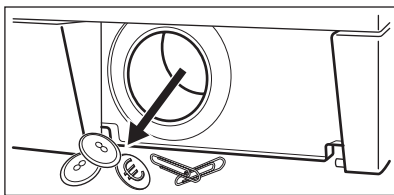

7. Enlevez les peluches et les objets de la pompe.

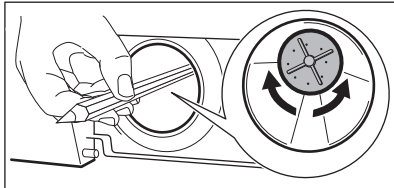

8. Assurez-vous que la turbine de la pompe tourne. Si ce n'est pas le cas, contactez votre service après-vente.

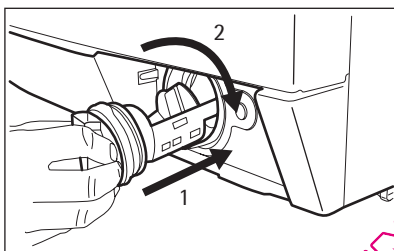

9. Nettoyez le filtre sous l'eau courante et remettez-le en place dans la pompe en l'insérant dans les glissières prévues spécialement à cet effet.

10. Assurez-vous de visser correctement le filtre pour empêcher les fuites.

11. Remplacez la languette et fermez le volet de la pompe de vidange.

## 10.8 Le filtre du tuyau d'arrivée d'eau et le filtre de la soupape

Il peut être nécessaire de nettoyer les filtres lorsque :

- L'appareil n'est pas approvisionné en eau.
- L'appareil met du temps à s'approvisionner en eau.

- Le voyant de la touche **4** clignote et l'alarme correspondante s'affiche. Reportez-vous au chapitre « En cas d'anomalie de fonctionnement ».



### AVERTISSEMENT

Débranchez l'appareil électriquement.

### Pour nettoyer les filtres du tuyau d'arrivée d'eau :

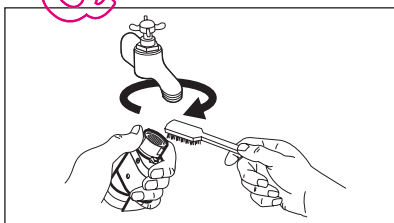

1. Fermez le robinet d'arrivée d'eau.
2. Retirez le tuyau d'arrivée d'eau du robinet d'arrivée d'eau.
3. Nettoyez le filtre du tuyau à l'aide d'une petite brosse dure.

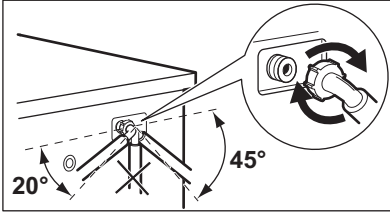
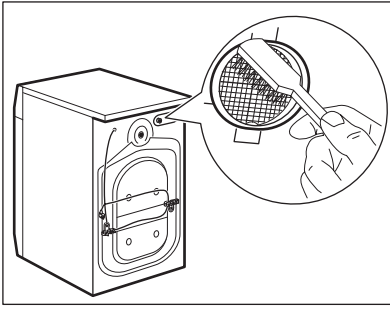

4. Retirez le tuyau d'alimentation situé à l'arrière de l'appareil.
5. Nettoyez le filtre de la soupape à l'aide d'une petite brosse dure ou d'un chiffon.
6. Réinstallez le tuyau d'alimentation. Assurez-vous que tous les raccords de tuyaux d'eau sont bien serrés afin d'éviter toute fuite.
7. Ouvrez le robinet d'arrivée d'eau.

### 10.9 Vidange d'urgence :

L'appareil ne vidange pas à cause d'une anomalie de fonctionnement.

Si cela se produit, procédez aux étapes (1) à (6) du paragraphe « Pour nettoyer la pompe de vidange ».

Nettoyez la pompe, si besoin.

Remettez la conduite de vidange en place et fermez le volet de la pompe de vidange.

Lorsque vous appliquez la procédure de vidange d'urgence, vous devez réactiver le système de vidange :

1. Versez 2 litres d'eau dans le compartiment pour le lavage principal.
2. Démarrez le programme pour vidanger l'eau.

### 10.10 Précautions contre le gel

Si l'appareil est installé dans un local dans lequel la température peut être né-

gative, évacuez toute l'eau restant dans le tuyau d'alimentation et la pompe de vidange.

1. Débranchez l'appareil du secteur.
2. Fermez le robinet d'arrivée d'eau.
3. Retirez le tuyau d'arrivée d'eau.
4. Placez les deux extrémités du tuyau d'alimentation dans un récipient et laissez l'eau s'évacuer du tuyau.
5. Contrôlez la pompe de vidange. Reportez-vous à la procédure de vidange d'urgence.
6. Une fois que la pompe de vidange est vide, réinstallez le tuyau d'alimentation.



#### AVERTISSEMENT

Assurez-vous que la température est supérieure à 0 °C avant d'utiliser l'appareil à nouveau.

Le fabricant ne pourra être tenu pour responsable en cas de dommages dus aux basses températures.

## 11. EN CAS D'ANOMALIE DE FONCTIONNEMENT

L'appareil ne démarre pas ou se met à l'arrêt en cours de programme. Dans un premier temps, essayez de trouver une solution au problème (reportez-

vous au tableau). Si vous n'y parvenez pas, contactez votre service après-vente.

**Dans certains cas, le signal sonore retentit et l'écran affiche un code d'alarme :**

- **E10** - L'appareil n'est pas approvisionné en eau.
- **E20** - L'appareil ne vidange pas.
- **E40** - La porte de l'appareil est ouverte ou ne se ferme pas correctement.

- **EFO** - Le système de sécurité anti-débordement s'est déclenché.



**AVERTISSEMENT**

Mettez l'appareil à l'arrêt avant de procéder aux vérifications.

Problème	Cause possible	Solution possible
L'appareil n'est pas approvisionné en eau.	Le robinet d'arrivée d'eau est fermé.	Ouvrez le robinet d'arrivée d'eau.
	Le tuyau d'arrivée d'eau est endommagé.	Assurez-vous que le tuyau d'arrivée d'eau n'est pas endommagé.
	Les filtres situés dans le tuyau d'arrivée d'eau sont bouchés.	Nettoyez les filtres. Reportez-vous au chapitre « Entretien et nettoyage ».
	Le robinet d'arrivée d'eau est obstrué ou incrusté de tartre.	Nettoyez le robinet d'arrivée d'eau.
	Le tuyau d'arrivée d'eau n'a pas été raccordé correctement.	Vérifiez que le tuyau est bien raccordé.
L'appareil ne vidange pas.	La pression d'eau est trop basse.	Contactez votre compagnie locale de distribution des eaux.
	Le tuyau de vidange est endommagé.	Assurez-vous que le tuyau de vidange n'est pas endommagé.
	Le filtre de la pompe de vidange est obstrué.	Nettoyez le filtre de la pompe de vidange. Reportez-vous au chapitre « Entretien et nettoyage ».
	Le tuyau de vidange n'a pas été raccordé correctement.	Vérifiez que le tuyau est bien raccordé.
	Un programme de lavage sans phase de vidange a été sélectionné.	Sélectionnez le programme vidange.
La porte de l'appareil est ouverte ou ne se ferme pas correctement.	La fonction « Arrêt cuve pleine » est activée.	Sélectionnez le programme vidange.
		Fermez la porte correctement.



Problème	Cause possible	Solution possible
Le système de sécurité anti-débordement s'est déclenché.		<ul style="list-style-type: none"> <li>• Débranchez l'appareil.</li> <li>• Fermez le robinet d'arrivée d'eau.</li> <li>• Contactez votre service après-vente.</li> </ul>
La phase d'essorage ne fonctionne pas.	La phase d'essorage est désactivée.	Sélectionnez le programme d'essorage.
	Le filtre de la pompe de vidange est obstrué.	Nettoyez le filtre de la pompe de vidange. Reportez-vous au chapitre « Entretien et nettoyage ».
	Problèmes d'équilibrage de la charge de linge.	Répartissez manuellement les articles dans la cuve et lancez à nouveau la phase d'essorage.
Le programme ne démarre pas.	La fiche du câble d'alimentation n'est pas branchée à la prise de courant.	Insérez la fiche dans la prise secteur.
	Un fusible a disjoncté dans la boîte à fusibles de votre habitation.	Remplacez le fusible.
	Vous n'avez pas appuyé sur la touche <b>4</b> .	Appuyez sur la touche <b>4</b> .
	La fonction Départ différé est sélectionnée.	Pour démarrer immédiatement le programme, annulez le départ différé.
	La sécurité enfants est activée.	Désactivez la Sécurité enfants.
Il y a de l'eau sur le sol.	Fuites sur les raccords des tuyaux d'arrivée d'eau.	Vérifiez que les raccords sont bien serrés.
	Fuites sur la pompe de vidange.	Vérifiez que le filtre de la pompe de vidange est bien serré.
	Le tuyau de vidange est endommagé.	Assurez-vous que le tuyau d'arrivée d'eau n'est pas endommagé.
Impossible d'ouvrir la porte de l'appareil.	Le programme de lavage est en cours.	Laissez le programme de lavage se terminer.
	Il y a de l'eau dans le tambour.	Sélectionnez le programme Vidange ou Essorage.
L'appareil fait un bruit inhabituel.	L'appareil n'est pas de niveau.	Mettez l'appareil de niveau. Consultez le paragraphe « Installation ».

Problème	Cause possible	Solution possible
	Vous n'avez pas retiré l'emballage et/ou les boulons de transport.	Retirez l'emballage et/ou les boulons de transport. Consultez le paragraphe « Installation ».
	La charge est très petite.	Ajoutez plus de linge dans le tambour.
L'appareil se remplit d'eau et vidange immédiatement.	L'extrémité du tuyau de vidange est placée trop bas.	Assurez-vous que le tuyau de vidange est dans une position correcte.
Les résultats de lavage ne sont pas satisfaisants.	Le produit de lavage que vous utilisez n'est pas suffisant ou n'est pas adéquat.	Augmentez la quantité de produit de lavage ou utilisez-en un autre.
	Vous n'avez pas enlevé les taches tenaces avant de laver le linge.	Utilisez des produits spéciaux pour traiter les taches tenaces.
	Une température incorrecte a été sélectionnée.	Veillez à sélectionner la température correcte.
	Charge de linge trop importante.	Réduisez la charge de linge.

Après avoir effectué ces contrôles, mettez l'appareil en fonctionnement. Le programme reprend là où il a été interrompu.

Si l'anomalie persiste, contactez le service après-vente.

Si d'autres codes d'alarme s'affichent, contactez le service après-vente.

## 12. INSTALLATION

### 12.1 Kit de plaques de fixation (4055171146)

Disponible auprès de votre magasin vendeur.

Si vous installez l'appareil sur un socle, stabilisez l'appareil à l'aide des plaques de fixation.

Suivez les instructions fournies avec le kit.

### 12.2 Déballage

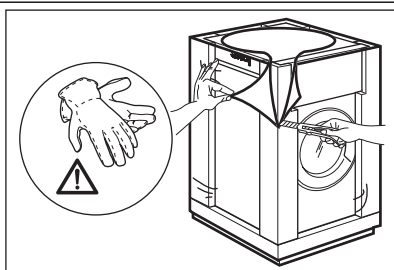

1. Servez-vous de gants. Retirez le film externe. Si nécessaire, utilisez un cutter.

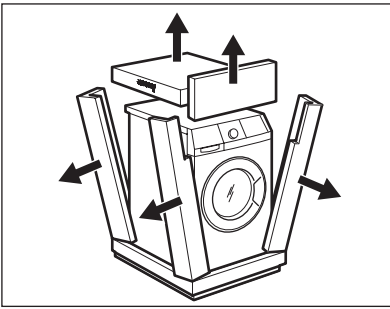

2. Retirez la partie supérieure du carton.
3. Retirez les cales en polystyrène.

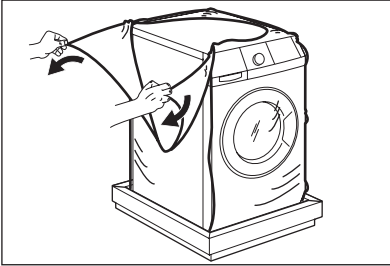

4. Retirez le film interne.

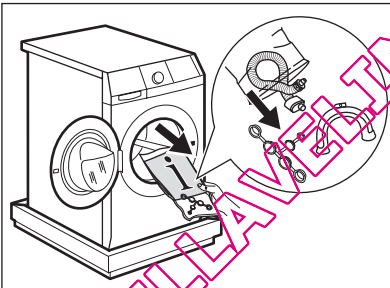

5. Ouvrez le hublot. Retirez la cale en polystyrène du joint du hublot et tous les articles présents dans le tambour.

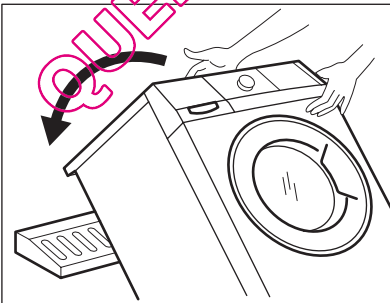

6. Placez l'une des cales en polystyrène au sol derrière l'appareil. Couchez avec soin l'appareil sur le dos. Assurez-vous de ne pas endommager les tuyaux.

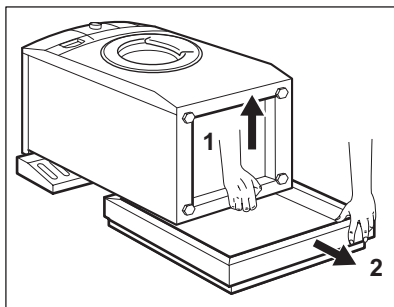

7. Retirez la base en polystyrène en bas de l'appareil.
8. Remettez l'appareil en position verticale.

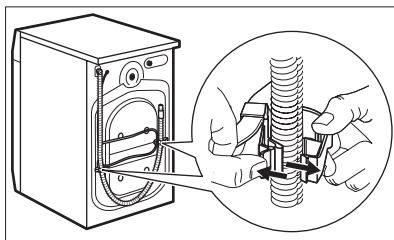

9. Retirez le câble d'alimentation électrique et le tuyau de vidange de leurs supports.

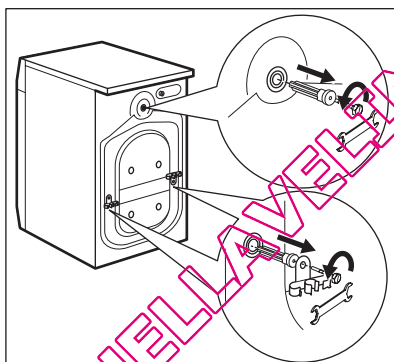

10. Desserrez les trois boulons. Utilisez la clé fournie avec l'appareil.
11. Retirez les entretoises en plastique.

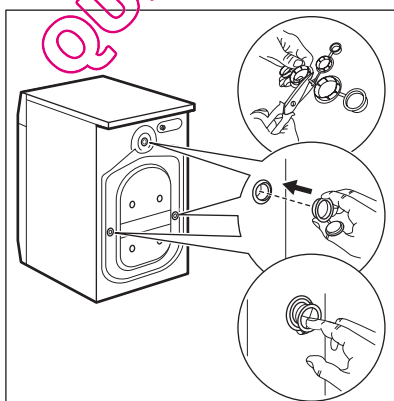

12. Mettez les bouchons en plastique dans les orifices. Ces bouchons se trouvent dans le même sachet que la notice d'utilisation.

**AVERTISSEMENT**

Retirez toutes les attaches de transport et les dispositifs de sécurité avant d'installer l'appareil.

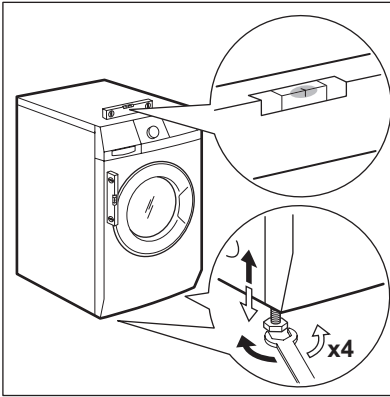

Nous vous recommandons de conserver l'emballage et les dispositifs de sécurité en vue d'un éventuel déménagement de l'appareil.

**12.3 Positionnement et mise à niveau**

- Placez l'appareil sur un sol plat et dur.
- Assurez-vous que la circulation de l'air sous l'appareil ne soit pas entravée par des tapis.
- Veillez à ce que l'appareil ne touche pas le mur ou les autres meubles.
- Desserrez ou serrez les pieds jusqu'à ce que l'appareil soit de niveau. Une mise à niveau correcte évite les vibrations, le bruit ou des déplacements de l'appareil au cours de son fonctionnement.

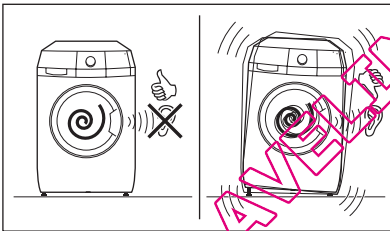

- L'appareil doit être de niveau et stable.

**ATTENTION**

Ne placez ni carton, ni bois, ni autre matériau sous les pieds de l'appareil pour le mettre de niveau.

## 12.4 Le tuyau d'arrivée

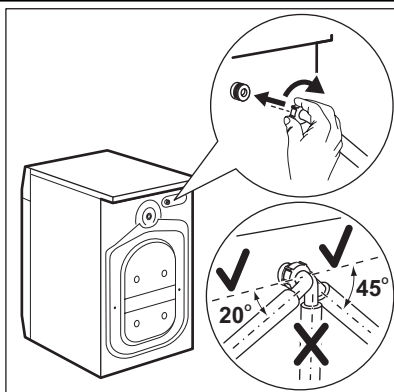

- Reliez le tuyau à l'appareil. Le tuyau d'alimentation peut être orienté vers la gauche ou la droite. Desserrez la bague pour qu'il soit bien positionné.

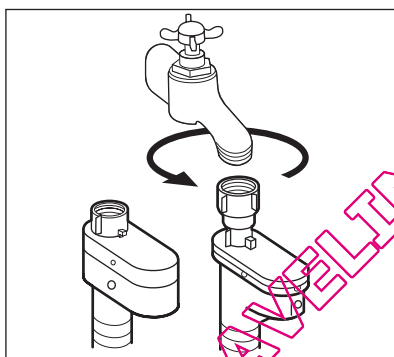

- Raccordez le tuyau d'arrivée d'eau à un robinet fileté (3/4 po).



### ATTENTION

Assurez-vous que les raccords ne fuient pas.



N'utilisez pas de rallonge si le tuyau d'alimentation est trop court. Contactez le service après-vente pour remplacer le tuyau d'alimentation.

## Dispositif d'arrêt de l'eau

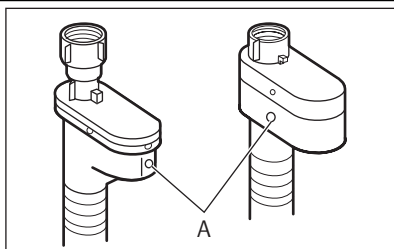

Le tuyau d'alimentation est équipé d'un dispositif de protection contre les dégâts des eaux. Si le tuyau inférieur devait se détériorer à cause d'une usure naturelle, ce dispositif bloquera l'arrivée d'eau à l'appareil. Ce défaut est signalé par l'apparition d'un secteur rouge dans la fenêtre « A ».

Dans ce cas, fermez le robinet d'arrivée d'eau et appelez un service après-vente pour faire remplacer le tuyau.

## 12.5 Vidange de l'eau

Il existe différentes procédures pour raccorder le tuyau de vidange :

### Avec le guide de tuyau en plastique.

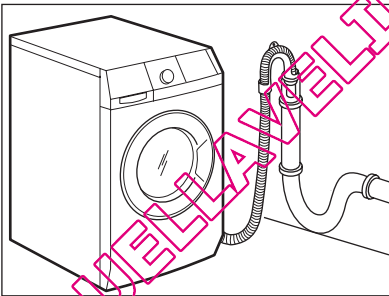
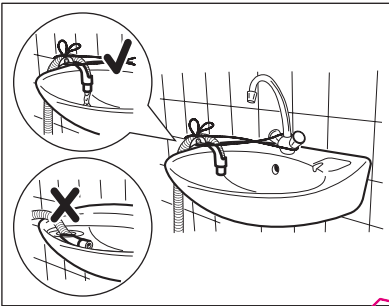
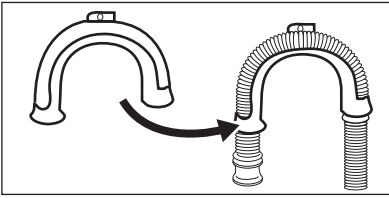

- Sur le bord d'un évier.
- Veillez à ce que le guide de tuyau en plastique ne puisse pas se déplacer quand l'appareil se vidange. Fixez le guide au robinet d'arrivée d'eau ou au mur.

- À une conduite fixe dotée d'une ventilation spéciale.

Reportez-vous à l'illustration. Directement dans une conduite d'évacuation murale, à une hauteur du sol comprise entre 60 et 100 cm. L'extrémité du tuyau de vidange doit être ventilée en permanence, autrement dit, le diamètre interne du conduit d'évacuation doit être supérieur au diamètre externe du tuyau de vidange.

### Sans le guide de tuyau en plastique.

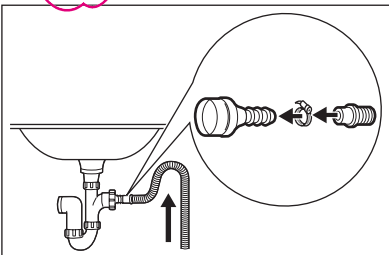

- Au robinet de l'évier.

Reportez-vous à l'illustration. Placez le tuyau de vidange dans le robinet et serrez-le avec une attache. Veillez à ce que le tuyau de vidange fasse une boucle avant d'empêcher les particules restantes de passer dans l'appareil devant l'évier.

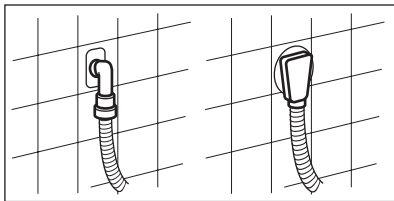

- Directement dans une canalisation de vidange murale intégrée et serrez-le avec une attache.



La longueur maximale du tuyau de vidange est de 400 cm. Contactez le service après-vente pour les autres longueurs de tuyaux de vidange et les rallonges.

### 13. EN MATIÈRE DE PROTECTION DE L'ENVIRONNEMENT

Recyclez les matériaux portant le symbole ♻. Déposez les emballages dans les conteneurs prévus à cet effet.

Contribuez à la protection de l'environnement et à votre sécurité, recyclez vos produits électriques et

électroniques. Ne jetez pas les appareils portant le symbole ⚡ avec les ordures ménagères. Emmenez un tel produit dans votre centre local de recyclage ou contactez vos services municipaux.

QUELLAVELING.COM



QUELLAVELINGE.COM

QUELLAVELINGE.COM

QUELLAVELINGE.COM

[www.aeg.com/shop](http://www.aeg.com/shop)



QUELLAVELINGE.COM



132922960-A-262012