

Panasonic®

Mode d'emploi et consignes d'installation

Lave-linge
(Usage domestique)

N° de modèle

NA - 140VG3

NA - 168VG3

NA - 148VG3



Lire avant utilisation	02
MESURES DE SÉCURITÉ	04
Consignes de lavage	12
Fonctions optionnelles	20
Entretien	22
Dépannage	25
Consignes d'installation	30

Merci d'avoir acheté ce lave-linge.

- Merci de lire attentivement ces instructions pour une utilisation sûre et fiable.
- Merci de lire attentivement ces instructions avant de brancher, d'utiliser ou de régler la machine. Merci de conserver le présent manuel en lieu sûr afin de pouvoir le consulter ultérieurement.

Respect de l'environnement

Élimination de l'emballage

Les matériaux utilisés pour l'emballage et la protection du lave-linge pendant le transport sont entièrement recyclables. Pour obtenir des informations sur le recyclage, contacter les autorités locales.

Élimination des équipements électriques et électroniques usagés

Informations relatives à la mise au rebut des équipements électriques et électroniques usagés destinés aux utilisateurs (appareils ménagers domestiques)



Lorsque ce symbole figure sur les produits et/ou les documents qui les accompagnent, cela signifie que les appareils électriques et électroniques ne doivent pas être jetés avec les ordures ménagères.

Pour que ces produits subissent un traitement, une récupération et un recyclage appropriés, il convient de les apporter dans les points de collecte agréés, où ils peuvent être déposés gratuitement. Dans certains pays, il est possible de ramener les produits au revendeur local en cas d'achat d'un produit équivalent.

L'élimination correcte de ce produit contribue à la conservation des ressources vitales et à la prévention d'éventuels effets négatifs sur l'environnement et la santé humaine qui pourraient survenir dans le cas contraire. Afin de connaître le point de collecte le plus proche, contacter les autorités locales.

Des sanctions peuvent être prises en cas de mise au rebut non conforme à la législation nationale de ces produits usagés.

2 - Lire avant utilisation

Informations relatives à l'élimination des déchets dans les pays ne faisant pas partie de l'Union européenne

Ce symbole est uniquement reconnu dans l'Union européenne.

Pour mettre ce produit au rebut, contacter les autorités locales ou le revendeur plus proche afin de connaître la procédure à suivre.

Un lavage respectueux de l'environnement

- Respecter la limite de charge de chaque programme.
- Le lave-linge arrête automatiquement la durée de chaque programme en fonction de la charge.
- Il suffit de faire un pré-lavage si le linge est très sale.

L'utilisation du programme 60 °C Coton à la place du programme 90 °C Coton permet d'économiser de l'énergie et d'éliminer les tâches ordinaires.

- Pour du linge peu sale, l'utilisation du programme Eco 15 °C à la place du programme Rapide 50 mn à 40 °C permet d'économiser plus d'énergie.

Quantité de détergent

- Utiliser la bonne quantité de détergent en fonction des instructions sur l'emballage du détergent et de la dureté de l'eau.
- Adapter la quantité de détergent en fonction du degré de saleté du linge.

Avec un sèche-linge

Sélectionner la vitesse d'essorage adéquate, conformément aux instructions de votre sèche-linge, pour économiser de l'énergie.

Ce produit est conforme aux directives 2006/95/CE et 2004/108/CE.

Lire avant utilisation

Respect de l'environnement	2
MESURES DE SÉCURITÉ	4
Contrôle de votre lave-linge	6
Votre lave-linge	6
Accessoires	6
Avant de démarrer le lavage	7
Vérification avant utilisation	7
Avant la première utilisation	7
Préparation du linge	7
Utilisation des boutons	8
Déverrouillage de la porte	9
Ajout de lessive et autres produits chimiques	10
Compartiment à lessive	10
Compartiment à assouplissant	11
Compartiment de pré-lavage	11

Consignes de lavage

Lavage	12
Préparation du lavage	12
Durée requise	13
Réglage de la sonnerie	13
Changement de paramètres pendant le lavage	13
Choix de programme	14
Détails des programmes	16
Lavage de linge délicat	18
Programmes Laine, Soie/Lingerie et Délicat	18
Charges de linge délicat	18
Conseils pour le lavage de linge délicat	18
Lavage de couettes et vêtements en microfibres	19
Programme Couette	19
Mettre la couette dans le tambour	19
Programme Microfibres	19
Fonctions optionnelles	20
Fonctions individuelles de lavage	20
Fonctions supplémentaires	20
Minuterie programmée	21
Verrouillage de sécurité enfants	21

Entretien

Entretien	22
Nettoyage de l'extérieur du lave-linge	22
Nettoyage du tambour	22
Nettoyage du tiroir à lessive	22
Nettoyage du joint de porte et du hublot	23
Nettoyage du filtre de vidange	23
Nettoyage du filtre d'alimentation en eau	24
Prévention du gel du tuyau d'alimentation en eau	24

Dépannage

Liste de contrôle des anomalies	25
Affichage d'erreurs	29

Consignes d'installation

Choix de l'emplacement idéal	30
Transport du lave-linge	30
Le bon endroit pour le lave-linge	30
Installation d'une machine encastrée	31
Déplacement et installation	32
Retrait des boulons d'ancrage	32
Déplacement du lave-linge	32
Mise à niveau du lave-linge	33
Raccordement des tuyaux et de l'alimentation électrique	34
Longueurs des tuyaux et des câbles	34
Tuyau d'alimentation en eau	34
Tuyau de vidange	35
Raccordement à l'alimentation électrique	35
Vérification après installation	36
Liste de vérification de l'installation	36
Essai de fonctionnement après installation	37
Consommation d'eau et d'électricité	38
Spécifications	39

MESURES DE SÉCURITÉ

Merci de lire et de respecter les mesures de sécurité.



AVERTISSEMENT

Cette section décrit les problèmes qui pourraient entraîner des blessures graves voire mortelles.

Utilisation générale

- Cette machine n'est pas conçue pour être utilisée par une personne (y compris un enfant) ayant des capacités physiques, sensorielles ou mentales réduites, ou qui ne possède pas l'expérience et les connaissances requises, sauf si elle est surveillée ou formée à son utilisation par une personne responsable de sa sécurité.
- Surveiller les enfants pour éviter qu'ils ne jouent avec la machine.
- Ne PAS laisser de support ou de chaise à proximité de la machine. Des enfants seraient susceptibles d'atteindre le panneau de commande ou de monter sur la machine ou d'entrer à l'intérieur.
- Couper l'alimentation en eau du lave-linge en cas de non-utilisation pendant une période prolongée, lors des vacances par exemple. Ceci est particulièrement important s'il n'existe pas de système d'évacuation autour de la machine. Si l'alimentation d'eau n'est pas fermée, la pression peut s'accumuler et provoquer une fuite.
- Ne PAS installer la machine dans un lieu humide ou soumis aux intempéries. Ceci peut provoquer un dysfonctionnement, une détérioration, un choc électrique ou un incendie.
- Ne PAS verser de l'eau directement sur toute pièce du lave-linge. Ceci peut provoquer un dysfonctionnement, un choc électrique ou un incendie.

- Maintenir toutes sources de chaleur, telles que des bougies ou des cigarettes, à l'écart de la machine. Elles pourraient provoquer un incendie ou endommager la machine.
- Maintenir toutes substances inflammables à l'écart de la machine, comme par exemple, de l'essence, du solvant, de l'alcool ou un chiffon imbibé de ces substances. Elles peuvent provoquer une explosion ou un incendie.

Câble et source d'alimentation

- Débrancher le câble d'alimentation pour nettoyer le lave-linge.
- Vérifier l'état des câbles et des fiches électriques. Si le cordon d'alimentation est endommagé, il doit être remplacé par le fabricant, son réparateur ou un technicien qualifié afin d'éviter tout risque.
- Ne PAS utiliser d'adaptateur de fiche ou de rallonge. Risque de surchauffe pouvant donner lieu à un incendie. Utiliser une prise domestique indépendante à courant nominal de 220 à 240 volts en courant alternatif. En cas de doute, contacter un électricien qualifié.
- VÉRIFIER que la fiche électrique est complètement enfoncée dans la prise de courant. Une fiche mal branchée peut provoquer une surchauffe et entraîner un choc électrique ou un incendie.
- Ne PAS toucher aux câbles ou aux fiches électriques avec des mains mouillées. Risque de choc électrique.
- Ne PAS tirer sur le câble d'alimentation, mais bien maintenir la prise pour débrancher la machine. Dans le cas contraire, ceci peut endommager le câble d'alimentation et provoquer un choc électrique ou un incendie.

4 - Lire avant utilisation

MESURES DE SÉCURITÉ

Prévention des blessures

- L'installation de la machine doit être effectuée par le revendeur du fabricant ou un technicien qualifié.
Si l'installation, l'essai de fonctionnement et l'inspection de la machine ne sont pas effectués conformément à la méthode d'installation préconisée dans ces instructions, le fabricant ne saurait être tenu responsable de tout accident ou dégât subi.
- Ne PAS démonter, réparer ou modifier le lave-linge.
Ceci pourrait provoquer un dysfonctionnement de la machine et entraîner un incendie ou des blessures. Si des réparations sont nécessaires, contacter le centre de service clients le plus proche.
- Ne PAS toucher le linge à l'intérieur de la machine avant l'arrêt complet du tambour.
Risque de blessure. Maintenir les enfants à l'écart.



ATTENTION

Cette section décrit les problèmes qui pourraient entraîner des blessures corporelles ou des dégradations matérielles.

Utilisation générale

- Avant toute utilisation, ouvrir le robinet et vérifier que le tuyau et les raccords ne fuient pas.
Un raccord incorrect peut provoquer des fuites.
- Les nouveaux flexibles fournis avec la machine doivent être utilisés afin de remplacer les anciens flexibles.
- Cette machine convient uniquement au lavage de tissus étiquetés pour le lavage en machine.
- Ne pas brancher au robinet d'eau chaude.
Cette machine fonctionne **UNIQUEMENT** à l'eau froide.

- Ne PAS vaporiser de pesticide, laque à cheveux ou déodorant sur le lave-linge.
- Ne PAS placer d'équipement électrique sur ou à proximité du lave-linge, par exemple, un téléviseur, une radio ou un chargeur de batterie.
- Ne PAS mettre trop de linge ou de détergent dans le lave-linge.
Ceci peut l'endommager.
- **RETIRER** les boulons d'ancrage, avant d'installer le lave-linge, à l'aide de la clé fournie ou d'un outil similaire. Les boulons d'ancrage sont utilisés pour transporter la machine.
S'ils ne sont pas retirés, le lave-linge vibrera énormément pendant l'utilisation.

Prévention des blessures

- Ne PAS monter sur le lave-linge.
Risque de blessure corporelle ou de détérioration du lave-linge.
- Maintenir les doigts à l'écart des charnières lors de l'ouverture et de la fermeture de la porte.
- Ne PAS glisser la main (ou le pied sans protection) sous la machine en fonctionnement.
- Vérifier si le linge contient des objets de type clous, épingles, pièces de monnaie, trombones, etc.
Ils risquent d'endommager le linge ou le lave-linge.
- Ne PAS mettre de draps ou de vêtements imperméables dans le lave-linge.
Ceci pourrait faire vibrer excessivement le lave-linge ou provoquer son arrêt pendant l'essorage, et éventuellement provoquer des blessures, une détérioration du lave-linge ou une fuite d'eau.
- **FAIRE ATTENTION** lors de l'évacuation de l'eau chaude ou de la lessive hors du tambour.
- **FAIRE ATTENTION** à ne pas coincer de linge dans le joint de la porte en la refermant. Ceci pourrait entraîner une fuite d'eau ou abîmer le linge au cours du lavage.

Lire avant utilisation - 5

Contrôle de votre lave-linge

Votre lave-linge

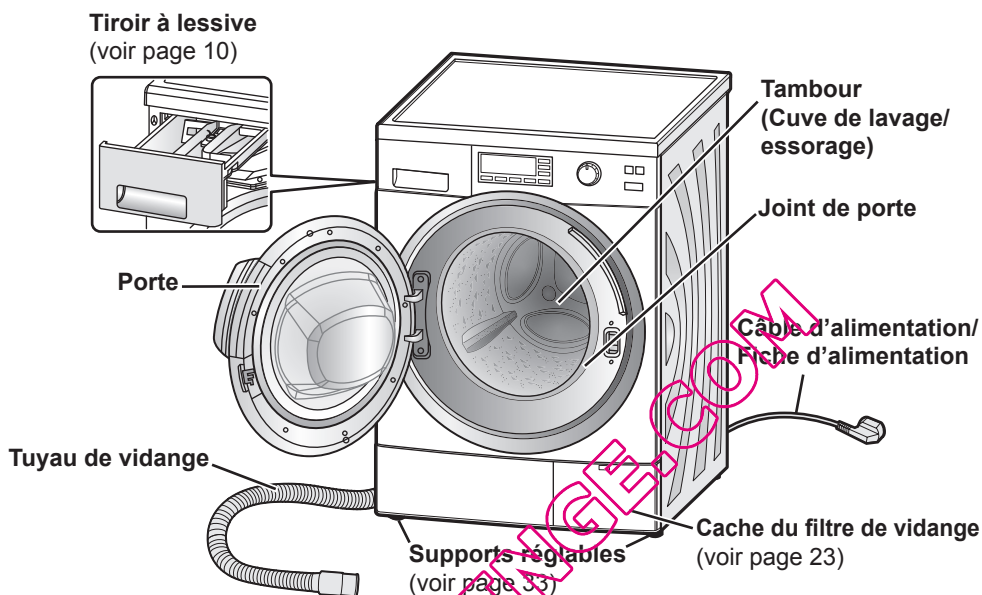

Attention

Ne PAS courber le câble d'alimentation lorsque la machine est en marche.

Accessoires

Vérifier que tous les accessoires sont fournis avec la machine.

CoUDE (voir page 33)

Pour fixer le tuyau de vidange



Clé (voir pages 32-33)

L'extrémité A sert à régler le support.
L'extrémité B est destinée aux boulons d'ancrage.



Capuchon (x 4) (voir pages 32-33)



Tuyau d'alimentation en eau (voir page 34)

La machine est livrée avec un de ces tuyaux.

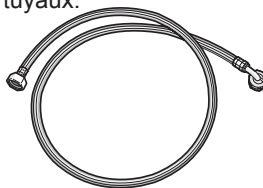

Tuyau standard

Tuyau avec vanne d'alimentation en eau

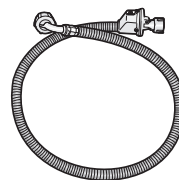

6 - Lire avant utilisation

Avant de démarrer le lavage

Vérification avant utilisation

Lors de la première utilisation de la machine ou après une période prolongée d'inutilisation, effectuer les procédures suivantes :

1. Serrer le tuyau d'alimentation en eau.
2. Ouvrir le robinet.
3. Brancher la machine.
4. Vérifier que le tuyau de vidange est orienté vers un système d'évacuation.
Pour plus de détails, voir page 35.

Avant la première utilisation

Le programme Coton 40 °C est le réglage par défaut. Lors de la première utilisation, faire tourner le lave-linge SANS lessive, ni vêtements, afin de rincer toute poussière résiduelle ou présence d'humidité.

Remarque

Le lave-linge est soumis à une inspection avant de quitter l'usine, il est donc possible qu'il reste quelques gouttes d'eau ou des traces de condensation dans la machine. Il ne s'agit en aucun cas d'un dysfonctionnement.

Préparation du linge

Tri des vêtements

- Lire l'étiquette de chaque vêtement afin d'effectuer un tri en fonction du type de lavage adapté.
- Trier le linge par couleur, type de tissu et degré de saleté. Ceci permet de choisir le programme et la température appropriés pour chaque lavage.
- Les vêtements dont la teinte n'est pas solide doivent être lavés séparément. Laver les jeans séparément.



- Les soutien-gorges à armatures métalliques, collants, dentelles et autres petites pièces doivent être lavés dans un filet de lavage pour ne pas les abîmer.



Traitement des taches

Mettre du détachant sur les zones tachées. Pour les taches coriaces, effectuer un lavage à la main au préalable.

Vérification des vêtements

- Vérifier que les poches des vêtements sont vides de tout objet pouvant endommager le linge ou la machine.

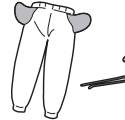

- Attacher les lacets présents sur le linge et fermer les fermetures Éclair. Mettre à l'envers les vêtements en tissu gratté et équipés de fermetures Éclair. Ils peuvent endommager les autres vêtements.

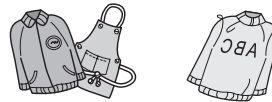

- Retirer les cheveux, les poils d'animaux, le sable et tout autre résidu superflu avec une brosse avant le lavage.



Lire avant utilisation - 7

Utilisation des boutons

Modèle NA-168VG3

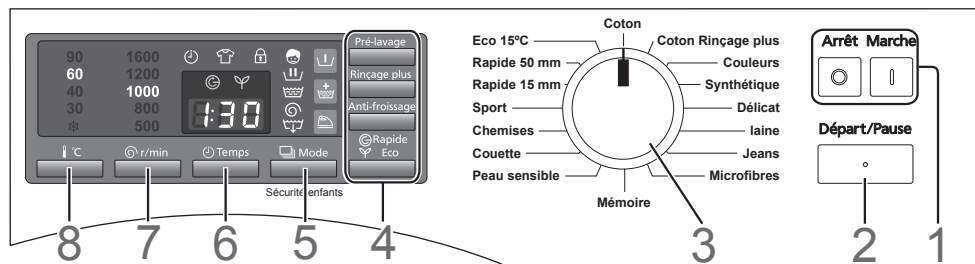

1. Boutons d'alimentation

- Lorsque le lave-linge est sous tension, si après un délai de 10 minutes le bouton Départ n'a pas été enfoncé, le lave-linge se met automatiquement hors tension.
- Dès que le lave-linge est mis hors tension, l'affichage ci-dessous apparaît pendant 3 secondes. Il est impossible de remettre en marche le lave-linge avant qu'il ne disparaisse.



2. Bouton Départ/Pause

Appuyer sur ce bouton pour démarrer ou mettre en pause le programme de lavage.

3. Cadran de sélection de programme

Utiliser ce cadran pour choisir le programme le mieux adapté au linge. (Voir pages 14-15.)

4. Boutons de fonctions supplémentaires

Appuyer sur ces boutons pour ajouter des fonctions au programme qui conviendront parfaitement au linge. (Voir pages 20-21.)

5. Bouton Mode/Sécurité enfants

- Appuyer sur ce bouton pour sélectionner la fonction des processus, par exemple, la fonction Rincage et Essorage ou la fonction Vidange seule. (Voir page 20.)
- Appuyer sur ce bouton et le maintenir enfoncé pour activer le verrouillage de sécurité enfants. La porte et les commandes seront verrouillées. (Voir page 21.)

6. Bouton Temps

Appuyer sur ce bouton pour programmer l'heure à laquelle la machine se terminera. (Voir page 21.)

7. Bouton Vitesse d'essorage

Appuyer sur ce bouton pour afficher la vitesse d'essorage (tr/min) ou pour choisir la vitesse d'essorage du programme sélectionné. (Les vitesses d'essorage maximales sont de 1400 tr/min pour les modèles NA-140VG3 et NA-148VG3, et 1600 tr/min pour le modèle NA-168VG3.)

8. Bouton Température



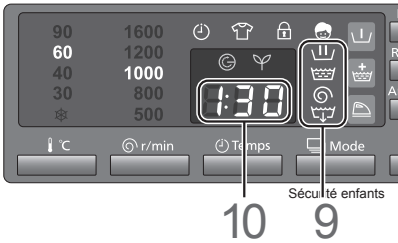

Appuyer sur ce bouton pour choisir la température de lavage, entre froid et 90 °C. Il convient de choisir des températures élevées pour le linge blanc, en coton ou très sale.

Utilisation des boutons

Affichage sur NA-168VG3



9. Indicateur de processus

- Il affiche l'étape actuelle du programme. Le processus se compose du lavage , du rinçage , de l'essorage  et de la vidange .
- Le voyant s'éteint lorsque le cycle est terminé.

10. Indicateur de temps restant

- Il indique le temps restant approximativement avant la fin du programme. Par exemple, « 1:18 » signifie 1 heure et 18 minutes.
- La durée du programme est définie en fonction du poids du linge mesuré lorsque le cycle commence.  clignote pendant le calcul du poids.

Déverrouillage de la porte

La porte est automatiquement verrouillée pendant l'utilisation et le symbole  est affiché pour indiquer que la porte est bloquée. Un déclic retentit lorsque la porte se verrouille ou se déverrouille.

Remarque

- Lorsque la porte est verrouillée, si le lave-linge est éteint ou qu'une coupure de courant se produit, elle restera verrouillée jusqu'à ce que le lave-linge soit remis sous tension.
- Ceci diffère du verrouillage de sécurité enfants. (Voir page 21.)

Appuyer sur le bouton Départ pour déverrouiller la porte quand le lave-linge est en fonctionnement.

Après environ 1 minute, le tambour arrête de tourner et la porte se déverrouille automatiquement.

Si la porte ne s'ouvre pas, se reporter à la page 25.

Attention

Si la porte doit être déverrouillée en cours de programme, s'assurer que l'eau contenue dans le tambour ne va pas se déverser sur le sol.

L'eau de lessive risque de s'écouler de la porte et du hublot. Prévoir une serviette pour l'essuyer.

Ajout de lessive et autres produits chimiques

Tirer le tiroir à lessive et ajouter la lessive ou l'assouplissant dans les compartiments correspondants. Consulter les emballages pour connaître les quantités appropriées.

Attention

Ne PAS utiliser la machine si le tiroir à lessive est retiré.

Ceci pourrait provoquer une fuite d'eau.

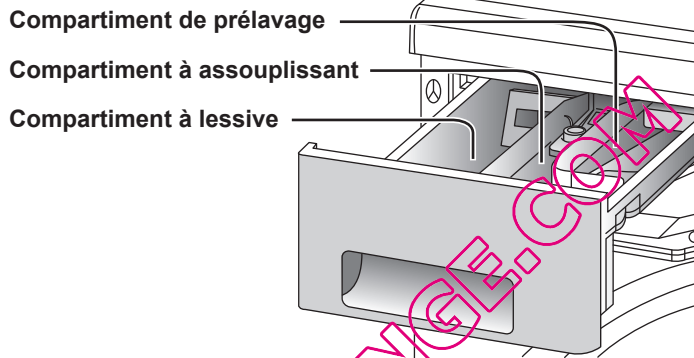

Compartiment à lessive

Les lessives et additifs suivants peuvent être versés dans ce compartiment :

- Lessive
- Adoucisseur d'eau
- Détachant
- Détergent pour lavage de cuve ou eau de Javel

En cas d'utilisation de plusieurs produits chimiques dans ce compartiment pour le lavage, les ajouter dans l'ordre suivant :

1. Lessive
2. Adoucisseur d'eau
3. Détachant

Lessive

Utiliser uniquement des lessives recommandées pour les lave-linge entièrement automatisés.

Utiliser de préférence des lessives peu moussantes.

10 - Lire avant utilisation

Attention

Si les consignes figurant sur l'emballage indiquent que la lessive doit être placée dans le tambour, ne PAS la verser dans le tiroir à lessive.

Ces lessives risquent de ne pas bien s'écouler et de rester dans le tiroir à lessive.

1. Lessive liquide

Remarque

Ne PAS utiliser de lessive liquide avec la fonction Pré-lavage. Elle pourrait s'écouler dans le dispositif d'évacuation pendant le prélavage.

Pour le programme Laine, utiliser une lessive liquide douce.

2. Lessive en poudre

La lessive atteint le tambour uniquement lorsque l'eau traverse le tiroir à lessive. Par conséquent, en cas d'oubli d'ajout de lessive, il suffit de lancer la fonction Vidange seule à l'aide du bouton Mode.

Ajout de lessive et autres produits chimiques

Ensuite, la lessive peut être ajoutée et le programme redémarré.

Pour éviter que de la lessive en poudre ne reste dans le tiroir, procéder comme suit :

- Essuyer l'intérieur du tiroir avec un chiffon.
- Vérifier que la lessive ne forme pas de grumeaux au moment de l'ajout, car ceux-ci pourraient obstruer le système avec le temps.

Quantité de lessive

La quantité de lessive à utiliser dépend des éléments suivants :

- Le degré de saleté du linge
- La quantité de linge
- La dureté de l'eau

La quantité de mousse varie selon la quantité et le type de lessive, le degré de saleté du linge et la dureté et la température de l'eau.

Adoucisseur d'eau

Si la dureté de l'eau est élevée dans votre région (dureté totale de 1,3 mmol/l ou plus), il est conseillé d'utiliser un adoucisseur d'eau. Pour obtenir des informations sur la dureté de l'eau, contacter le service des eaux le plus proche.

L'utilisation d'un adoucisseur d'eau peut permettre de réduire la quantité de lessive requise pour chaque lavage et d'éviter la formation de dépôts de tartre qui risqueraient d'endommager la machine.

Compartiment à assouplissant

Les additifs suivants peuvent être versés dans ce compartiment :

- Assouplissant de tissus
- Amidon de blanchisserie

Assouplissant de tissus

Mettre de l'assouplissant avant de démarrer la machine pour prévenir l'électricité statique. Il sera ajouté automatiquement au cycle de rinçage final. Diluer les assouplissants concentrés avant de les ajouter. Ne pas ajouter plus de 130 ml dans le compartiment pour éviter tout débordement.



Rincer l'assouplissant inutilisé à l'eau ou avec un chiffon humide une fois le cycle terminé. S'il reste collé dans le compartiment, sortir le tiroir et le nettoyer. (voir page 22.)

Amidon de blanchisserie

Ajouter simplement l'amidon de blanchisserie dans le compartiment à assouplissant. Il sera ajouté automatiquement au linge au moment du processus de rinçage final. Veiller à ne pas remplir le compartiment au-dessus du niveau MAX.

Diluer légèrement l'amidon avec de l'eau, avant de l'ajouter, s'il est difficile à verser.

Remarque

Après avoir utilisé de l'amidon, nettoyer le tiroir à lessive, en particulier le couvercle de l'assouplissant (voir page 22). Ensuite, lancer le programme Rapide 15 mn SANS lessive pour éliminer tout résidu d'amidon dans le tambour.

Compartiment de prélavage

Lessive pour le prélavage

À chaque utilisation d'un programme avec la fonction Pré-lavage, toujours mettre de la lessive pour le prélavage dans ce compartiment.

Lire avant utilisation - 11

Lavage

Préparation du lavage

Modèle NA-168VG3

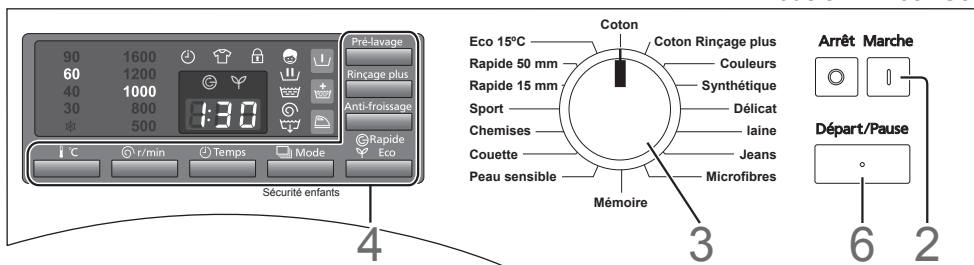

1. Ouvrir la porte et mettre le linge dans le tambour.

Pour savoir comment préparer et trier le linge, voir les pages 7, 14 et 15.

Attention

- **S'assurer de ne pas coincer de linge dans la porte.**
- **Ne PAS surcharger le tambour.** Ceci pourrait entraîner des vibrations excessives ou endommager la machine.

2. Fermer la porte et appuyer sur le bouton Marche.

3. Tourner le cadran de sélection de programme dans le sens de votre choix pour choisir le programme.

Une durée de lavage s'affichera.

Programme Mémoire

Il est possible de concevoir son propre programme basé sur les réglages par défaut du programme Coton. Sélectionner le programme Mémoire et configurer les autres réglages, puis lancer le programme. Par la suite, ce programme pré-réglé peut être lancé en accédant simplement au programme Mémoire.

Programme Eco 15 °C

Ce programme offre la même capacité de nettoyage avec le lavage à basse température à 15 °C que le programme à 40 °C (sauf pour les graisses).

Lors de la sélection du programme Eco 15 °C, le symbole  indique sur l'afficheur de température.

Programme Coton Rince plus

Ce programme offre des performances supérieures à celle du programme coton en termes de rinçage.

4. Sélectionner les fonctions optionnelles.

- Sélection de processus (Voir page 20.)
 - Fonctions supplémentaires (Voir pages 20-21.)
 - Température (Voir page 8.)
 - Vitesse d'essorage (Voir page 8.)
- Pour plus d'informations sur les réglages et fonctions disponibles pour chaque programme, voir les pages 16-17.

5. Ajouter la lessive dans le tiroir à lessive.

(Voir pages 10-11.)

6. Appuyer sur le bouton Départ.

La machine lance l'alimentation en eau. Une fois que le lave-linge a démarré, le linge est pesé. Après un délai de 5 secondes, la nouvelle durée de lavage est affichée. Lors de la sélection des programmes Laine, Couette, Sport, Rapide 15 mn ou Chemises, le linge n'est pas pesé.



La sonnerie retentit lorsque le programme est terminé et la porte se déverrouille immédiatement.

12 - Consignes de lavage

Attention

Après un lavage à haute température, veiller à ne pas se brûler en manipulant le linge ou en touchant l'intérieur du tambour.

Remarque

- Si la lessive n'est pas totalement éliminée du linge en utilisant le programme de base, utiliser la fonction Rinçage plus.
- Avec les fonctions Eco et Rapide, si la cuve est pleine, le linge peut coller aux parois du tambour. Ceci est tout à fait normal.
- Sortir le linge et le défroisser, si nécessaire. Veiller à ne pas le laisser trop longtemps dans le tambour une fois le programme terminé, car les couleurs pourraient déteindre.

Durée requise

Les durées dépendent des programmes et des réglages de température sélectionnés.

- Les durées réelles peuvent différer légèrement de celles affichées.
- Les durées affichées incluent le temps nécessaire au remplissage et à l'évacuation de l'eau, elles dépendent donc de la pression de l'eau, des conditions d'évacuation et de la quantité de linge.
- Si des fonctions sont modifiées au cours du lavage, les durées affichées peuvent changer.
- Les durées seront prolongées si la répartition du linge dans le tambour doit être équilibrée.

Réglage de la sonnerie

La sonnerie qui retentit à la fin d'un programme peut être désactivée.

1. **Appuyer sur les boutons Départ et Marche en même temps.**
2. **Relâcher le bouton Marche tout en maintenant le bouton Départ enfoncé pendant 3 secondes. La sonnerie est désactivée après l'émission du premier bip.**
Pour réinitialiser le réglage, recommencer les étapes 1 et 2. La sonnerie est désactivée après l'émission de deux bips.

Changement de paramètres pendant le lavage

Une fois le lavage commencé, il est impossible de modifier le programme, la température et l'heure programmée.

Pour modifier les réglages de programme ou de température, éteindre puis rallumer la machine.

- Pour modifier les options de rinçage ou d'essorage pendant le lavage, appuyer sur le bouton Pause une fois que le linge est rempli d'eau.
- Il est possible de modifier les cycles d'essorage, ainsi que les fonctions Rinçage plus et Anti-froissage pendant le processus de lavage.
- Aucun réglage ne peut être modifié une fois le processus de lavage terminé.

Choix du programme

Programme	Description	140VG3 Charge max	148VG3 168VG3 Charge max
Coton	Lavage quotidien de coton, mélange lin et coton (par exemple, tee-shirts, sous-vêtements, serviettes, nappes)	10 kg	8 kg
Coton Rinçage plus	Lavage plus long dans l'ensemble mais le rinçage est plus complet qu'avec le programme Coton.	10 kg	8 kg
Synthétique	Lavage doux pour coton, lin et textiles synthétiques.	5 kg	4 kg
Délicat	Lavage doux pour fibres et textiles synthétiques, satin, dentelle, etc.	5 kg	4 kg
Laine	Lavage doux pour vêtements en laine lavables à la main uniquement, laine lavable en machine et mélanges de laine.	2 kg	2 kg
Soie/Lingerie	Pour lingerie et vêtements en soie lavables. Lavage encore plus doux que le programme Laine.	2 kg	—
Rapide 50 mn	Lave les articles peu sales en 50 minutes.	5 kg	4 kg
Rapide 15 mn	Lave quelques articles peu sales en 15 minutes.	2 kg	2 kg
Couleurs	Pour le lavage séparé des vêtements en coton colorés ou mélanges de coton colorés.	5 kg	4 kg

14 - Consignes de lavage

Choix du programme

Programme	Description	140VG3 Charge max	148VG3 168VG3 Charge max
Mix	Pour les vêtements en tissus mélangés, par exemple, les fibres en coton, lin et synthétique.	10 kg	—
Eco 15 °C	Pour les vêtements en coton et mélanges de lin peu sales.	5 kg	4 kg
Mémoire	Programme basé sur le programme Coton personnalisable avec les réglages et fonctions optionnels sélectionnés.	10 kg	8 kg
Bébés	Pour les vêtements de bébé.	5 kg	—
Peau sensible	Pour les articles qui doivent être doux sur la peau, par exemple, les sous-vêtements, draps, serviettes et vêtements de bébé. Les articles sont lavés par pulvérisation et intégralement rincés.	—	4 kg
Chemises	Pour les chemises et chemisiers.	2 kg	2 kg
Sport	Pour les vêtements de sport synthétiques.	3 kg	3 kg
Couette	Pour les gros articles tels que les couvertures, rideaux et couvre-lits.	3 kg	3 kg
Microfibres	Pour les vêtements en microfibres synthétiques et hydrofuges.	—	3 kg
Jeans	Le lavage par pulvérisation permet d'éviter aux jeans de se délayer.	—	2 kg

Consignes de lavage - 15

Détails des programmes

Programme	Programme disponible		Réglage auto				
	140VG3	148VG3 168VG3	Température	Nombre de rinçages	Cycles d'essorage	Durée	
						140VG3	
Coton	✓	✓	40 °C	2	1200	1:09 - 2:04	
Coton Rinçage plus	✓	✓	40 °C	2	1200	1:22 - 2:12	
Synthétique	✓	✓	40 °C	2	800	1:01 - 1:31	
Délicat	✓	✓	40 °C	2	800	0:55 - 1:00	
Laine	✓	✓	30 °C	3	500	0:40	
Soie/Lingerie	✓	—	30 °C	3	500	0:40	
Rapide 50 mn	✓	✓	40 °C	2	1200	0:46 - 0:49	
Rapide 15 mn	✓	✓	30 °C	1	800	0:15	
Couleurs	✓	✓	40 °C	2	1200	0:58 - 1:23	
Mix	✓	—	40 °C	2	1200	1:09 - 1:44	
Eco 15 °C	✓	✓	⊗	2	1200	1:14 - 1:29	
Mémoire	✓	✓	—	—	—	—	
Bébés	✓	—	40 °C	3	1200	1:29 - 2:04	
Peau sensible	—	✓	40 °C	3	1200	—	
Chemises	✓	✓	40 °C	2	500	1:08	
Sport	✓	✓	40 °C	2	800	1:30	
Couette	✓	✓	30 °C	2	800	1:02	
Microfibres	—	✓	30 °C	3	800	—	
Jeans	—	✓	30 °C	2	800	—	

16 - Consignes de lavage

Détails des programmes

approximative	Réglage manuel			Fonctions supplémentaires			
	Température	Cycles d'essorage		Éco Rapide	Rinçage plus	Pré-lavage	Anti-froissage
		168VG3	140VG3 148VG3				
1:09 - 1:49	Froid - 90 °C	500 - 1600	500 - 1400	✓	✓	✓	✓
1:22 - 1:57	Froid - 90 °C	500 - 1600	500 - 1400	✓	✓	✓	✓
1:01 - 1:21	Froid - 60 °C	500 - 1200	500 - 1200	✓	✓	✓	✓
0:55 - 1:00	Froid - 40 °C	500 - 800	500 - 800	—	✓	✓	✓
0:40	Froid - 40 °C	500	500	—	✓	—	—
—	Froid - 40 °C	—	500	—	✓	—	—
0:46 - 0:49	Froid - 60 °C	500 - 1600	500 - 1400	—	✓	✓	✓
0:15	Froid - 30 °C	500 - 800	500 - 800	—	—	—	—
0:58 - 1:13	Froid - 40 °C	500 - 1600	500 - 1400	✓	✓	✓	✓
—	Froid - 40 °C	—	500 - 1400	✓	✓	✓	✓
1:14 - 1:29	Froid	500 - 1600	500 - 1400	—	✓	✓	✓
—	Froid - 90 °C	500 - 1600	500 - 1400	✓	✓	✓	✓
—	Froid - 90 °C	—	500 - 1200	✓	✓	✓	✓
1:29 - 1:49	Froid - 90 °C	500 - 1200	500 - 1200	✓	✓	✓	✓
1:08	Froid - 60 °C	500 - 800	500 - 800	✓	✓	✓	✓
1:30	Froid - 40 °C	500 - 1200	500 - 1200	✓	✓	✓	✓
1:02	Froid - 40 °C	500 - 800	500 - 800	—	✓	—	✓
1:48	Froid - 40 °C	800	800	✓	✓	✓	—
0:55	Froid - 40 °C	500 - 1200	500 - 1200	✓	✓	✓	✓

Consignes de lavage - 17

Lavage de linge délicat

Programmes Laine, Soie/ Lingerie et Délicat

Le tambour tourne doucement avec ces programmes.

Pour plus de détails sur les consignes de lavage, voir les pages 12-13.

Charges de linge délicat

- Programme Laine : 2 kg ou moins
- Programme Délicat : 5 kg ou moins (140VG3), 4 kg ou moins (148VG3 et 168VG3)
- Programme Soie/Lingerie : 2 kg ou moins

Poids approximatifs

- Pull en laine : 400 g



- Chemisier en soie : 200 g



- Pantalon : 400 g

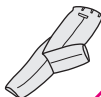

Conseils pour le lavage de linge délicat

Mettre le linge dans le tambour

Empiler les vêtements les uns sur les autres.

Lessives

- Pour les articles en laine, utiliser une lessive liquide douce. Les autres lessives risquent d'abîmer les vêtements.

- Avec les programmes Laine, Délicat et Soie/Lingerie, il peut s'avérer nécessaire d'utiliser la fonction Rinçage plus pour éliminer l'excès de lessive du linge. (Voir page 20.)

Étendre le linge

- Étendre les vêtements en laine et nylon, de couleur blanche ou claire, à l'écart des rayons du soleil ou d'une source de chaleur directe.
- Après le lavage, étaler les vêtements en laine et nylon et leur redonner leur forme initiale avant de les étendre à l'ombre. Ceci permet également de réduire le temps de repassage.
- Étendre les articles en laine sans plis ni faux plis, ou bien les étaler pour les faire sécher.

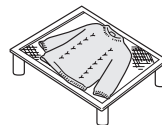
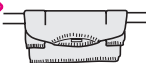

- Utiliser des cintres pour les chemises, chemisiers et pantalons. Une serviette enroulée autour du cintre permet d'ajuster la largeur des épaules des vêtements pour qu'ils conservent leur forme à mesure qu'ils sèchent.



Si un vêtement rétrécit au lavage

Étirer le vêtement à sa taille initiale sur une planche à repasser. Utiliser des épingles pour maintenir la taille et la forme. Ensuite, utiliser un fer à repasser pour le passer à la vapeur et le laisser sécher.

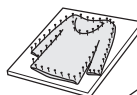

Lavage de couettes et vêtements en microfibres

Programme Couette

- Vérifier que l'étiquette de chaque article comporte le symbole indiquant qu'il peut être lavé en machine ou à la main (☰, ☞).
- Laver seulement une couverture à la fois.

Lavable

- Couverture 100 % fibres synthétiques – jusqu'à 3 kg
- Couvertures 100 % fibres synthétiques (futon) et 100 % coton – jusqu'à 1,5 kg (lit simple)
- Draps
- Couvre-lits
- Draps-housses 100 % fibres synthétiques

Non lavable

- Couvertures 100 % laine
- Couvertures de haute laine
- Couvertures chauffantes (y compris la housse)

Mettre la couette dans le tambour

1. Plier les couvertures ou couvre-lits en quatre.

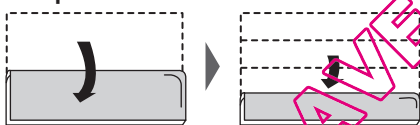

2. Mettre la couverture ou le couvre-lit dans le tambour.

Le ou la plier pour l'introduire dans le tambour.

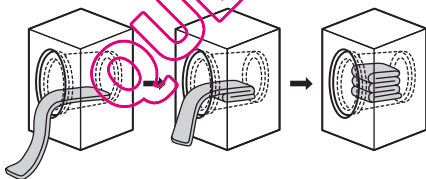

Les deux extrémités de la couverture doivent être dirigées vers l'intérieur du tambour.

Attention

Ne PAS rouler les couvertures ou les couvre-lits en boule, ni les plier de façon aléatoire.

Ceci pourrait entraîner des vibrations excessives et endommager le linge ou la machine.

Remarque

Éviter d'utiliser des filets pour laver les couvertures. Ils empêchent de bien essorer le linge.

Programme Microfibres

Vérifier que l'étiquette de chaque article comporte le symbole indiquant qu'il peut être lavé en machine, à la main ou qu'il ne nécessite pas un nettoyage à sec (☰, ☞, ☞).

Lavable

Vêtements en microfibres synthétiques tels que les vêtements de pluie, les vestes et les pantalons imperméables – jusqu'à 3 kg

Non lavable

- Vêtements avec doublure ou garniture en coton ou en duvet
- Sacs de couchage et toiles synthétiques

Remarque

- Avant le lavage, fermer les fermetures Éclair et boutonner les vêtements.
- Ne pas laver les vêtements dans des filets de lavage car la charge ne sera pas bien répartie et le linge ne sera pas lavé uniformément.
- Avec le temps, les vêtements imperméables peuvent perdre leur imperméabilité. Pour la rétablir, repasser le vêtement à basse température, le sécher avec un séchoir, puis appliquer un imperméabilisant disponible dans le commerce. Si un traitement doit être utilisé, suivre les instructions du produit ou celles figurant sur le vêtement.
- Pour retirer des vêtements étanches à l'issue du cycle d'essorage, nous recommandons de disposer des serviettes devant la machine afin d'absorber l'eau qui risque de goutter.

Consignes de lavage - 19

Fonctions optionnelles

Fonctions individuelles de lavage





(Sélection de processus)

Il est possible de sélectionner un processus unique, ou de combiner plusieurs processus en choisissant des fonctions individuelles de lavage.

Remarque

Les fonctions individuelles de lavage ne sont pas disponibles pour le programme Rapide 15 mn.

Appuyer sur le bouton **Mode**  pour choisir une fonction.

Fonction	Description
Rinçage uniquement 	Rincer le linge lavé (L'eau de rinçage reste)
Essorage uniquement 	Essorer le linge lavé
Lavage - Rinçage 	Laver et rincer le linge (L'eau de rinçage reste)
Rinçage - Essorage 	Rincer et essorer le linge lavé
Vidange uniquement 	Vidanger l'eau du tambour

- Dès que le lavage commence, l'affichage clignote et indique la fonction en cours.
- Lorsque la fonction Essorage uniquement, Rinçage uniquement ou Rinçage - Essorage est utilisée, la machine initie le processus de vidange en cas de présence d'eau dans le tambour.

Fonctions supplémentaires





En fonction du programme, il est possible de combiner différentes fonctions supplémentaires.

Remarque

Certaines fonctions supplémentaires ne sont pas disponibles avec certains programmes. (Voir pages 16-17.)

Si une fonction indisponible est sélectionnée, une alarme d'erreur retentit.

Appuyer sur les boutons de fonction  à combiner.

Fonction	Description
Éco 	Le lavage consomme moins d'eau et d'électricité mais prend plus de temps.
Rapide 	Les durées de lavage seront plus courtes que celles des programmes de base. Idéal pour le linge peu sale.
Rinçage plus 	Permet de rincer le linge de façon plus approfondie grâce un processus de rinçage supplémentaire.
Pré-lavage 	Cycle de pré-lavage pour le linge très sale
Anti-froissage 	<ul style="list-style-type: none">- Permet de faciliter le repassage en essorant le linge plus lentement (à 800 tr/min ou moins).- Une fois le lavage terminé, le linge tourne par intermittence pendant 30 minutes maximum, ou jusqu'à l'ouverture de la porte.- Réduit les plis et contribue à démêler le linge emmêlé.

20 - Consignes de lavage

Fonctions optionnelles

Les fonctions Rinçage plus et Anti-froissage peuvent être activées ou désactivées pendant le lavage, mais pas après que celui-ci soit terminé. Certaines fonctions supplémentaires ne sont pas disponibles avec certains programmes. (Voir pages 16-17.)

Minuterie programmée

Il est possible d'utiliser la minuterie pour programmer l'heure à laquelle la machine se terminera.

- Les programmes Laine et Soie/Lingerie ne peuvent pas être programmés.
- Le lave-linge peut s'arrêter avant ou après l'heure programmée, en fonction du type de linge, de la température, ainsi que des conditions d'alimentation en eau et de vidange.

Remarque

Ne PAS utiliser de lessive qui ne se dissout pas entièrement avec la fonction programmée, car il risque de former des grumeaux avant que le lavage commence et ne pourra pas s'écouler normalement.

Réglage d'une heure programmée

Maintenir le bouton Temps enfoncé jusqu'à ce que l'heure programmée désirée s'affiche.

Modification d'une heure programmée

1. Appuyer sur le bouton Arrêt, puis appuyer sur le bouton Marche.
2. Choisir le programme désiré et les fonctions optionnelles.
3. Programmer une heure.

Annulation d'une heure programmée

Appuyer sur le bouton Arrêt. (Tous les réglages seront annulés).



Vérification d'une heure programmée

Appuyer sur le bouton Temps.

Verrouillage de sécurité enfants

Le verrouillage de sécurité enfants empêche les enfants de monter dans le tambour du lave-linge et de rester coincés. Cette fonction maintient la porte fermée et verrouillée, même quand le lave-linge n'est pas utilisé. Elle désactive également les boutons de commande.

Activation/désactivation du verrouillage de sécurité enfants

1. Mettre le lave-linge en marche.
2. Appuyer sur le bouton Mode et le maintenir enfoncé pendant au moins 5 secondes.
Les symboles   s'allument pour indiquer que le verrouillage de sécurité enfants est activé.
3. Pour le désactiver, maintenir à nouveau le bouton Mode enfoncé pendant 5 secondes (ignorer les trois bips sonores et maintenir le bouton enfoncé jusqu'au déverrouillage).

Entretien

Nettoyage de l'extérieur du lave-linge

Nettoyer l'extérieur du lave-linge à l'aide d'un chiffon fin et d'un détergent doux, un détergent ménager par exemple, et de l'eau savonneuse.

Avertissement

- Ne PAS éclabousser le lave-linge avec de l'eau.
- Ne PAS utiliser des nettoyants en crème, des diluants, ni des produits contenant de l'alcool ou de l'huile de paraffine.

Nettoyage du tambour

Si il reste de l'eau froide dans le lave-linge, des bactéries peuvent s'accumuler dans le tambour et dégager une odeur. Pour éviter cela, il suffit de lancer le programme Coton 90 °C une fois par mois. (Si un produit de détartrage est utilisé, suivre les consignes du fabricant).

Attention

Les virus et les bactéries ne sont pas tués dans une eau à 40 °C. Des agents pathogènes peuvent se répandre via le mélange des vêtements et donc transmettre des maladies.

Les agents pathogènes meurent à une température de 60 °C ou plus. Cependant, l'utilisation d'une eau à 90 °C n'est pas nécessaire.

Remarque

Ne PAS mettre de linge ni de lessive dans le lave-linge pendant son nettoyage.

En cas d'utilisation d'un détergent pour lavage de cuve, ou d'eau de Javel, veiller à le mettre dans le tiroir à lessive avant le lavage. La quantité appropriée est d'environ 30 ml. (Voir pages 10-11.)

22 - Entretien

Nettoyage du tiroir à lessive

Les résidus de lessive s'accumulent rapidement dans le tiroir si celui-ci n'est pas nettoyé régulièrement. De la moisissure peut même se former.

1. Sortir le tiroir à lessive.

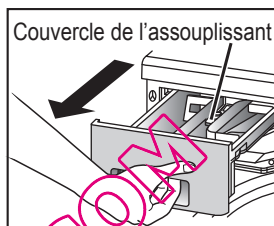

2. Retirer le tiroir à lessive et le soulever avant de le ramener vers vous.

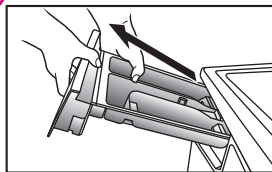

3. Tirer avec le doigt l'onglet à l'avant du couvercle de l'assouplissant puis le tirer vers le haut pour le sortir du tiroir à lessive.

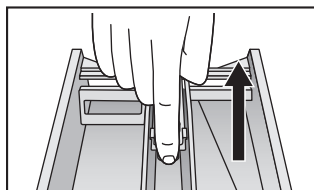

4. Laver les restes de lessive à l'eau.

À l'aide d'un chiffon, essuyer l'eau dans le lave-linge.

5. Le couvercle de l'assouplissant pousse le tiroir à lessive vers le bas pour le ramener dans sa position initiale. Insérer ensuite le tiroir à lessive.

Nettoyage du joint de porte et du hublot

Après chaque lavage, procéder comme suit :

- Retirer toutes les saletés du joint de porte.
- Essuyer le hublot et le joint pour éliminer les peluches et les taches.

Nettoyage du filtre de vidange

Il est recommandé de nettoyer le filtre de vidange une fois par mois. Le filtre peut être encombré par une accumulation de peluches empêchant l'écoulement d'eau.

1. Mettre le lave-linge hors tension et le débrancher.
2. Ouvrir et retirer le cache du filtre de vidange. Retirer le capot et placer un récipient pour recueillir l'eau vidangée.

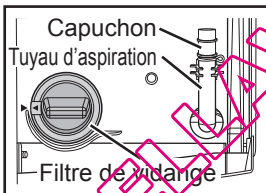

3. Sortir le tuyau d'aspiration et enlever le cache pour vidanger l'eau.

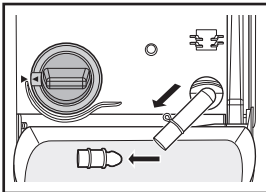

4. Une fois toute l'eau évacuée, desserrer le filtre de vidange.
5. Desserrer le filtre de vidange. De l'eau peut s'écouler. Ceci est tout à fait normal.
6. Tourner le filtre de vidange dans le sens anti-horaire pour le dévisser. Puis, le retirer.

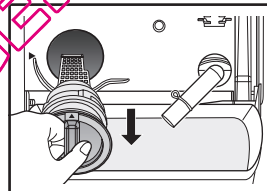
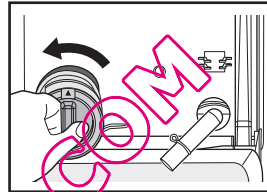

7. Retirer toutes les peluches et saletés.
8. Remettre le filtre de vidange en place.
9. Remettre en place le bouchon et le tuyau d'aspiration.

Attention

FAIRE ATTENTION en cas de vidange d'eau chaude.

Entretien

Nettoyage du filtre d'alimentation en eau

Nettoyer le filtre si l'alimentation en eau ne se fait pas correctement.

1. Fermer le robinet.
2. Mettre le lave-linge en marche.
3. Sélectionner le programme Coton, puis appuyer sur le bouton Marche.
4. Après 1 minute, mettre le lave-linge hors tension. L'eau a été vidangée du tuyau d'alimentation en eau.
5. Débrancher le tuyau d'alimentation en eau du lave-linge.
6. Nettoyer le filtre qui se trouve à l'arrière du lave-linge.
Utiliser une petite brosse, comme une brosse à dents par exemple.

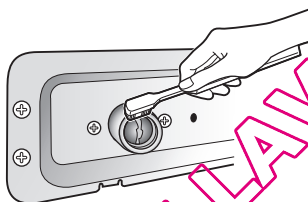

7. Si la machine est livrée avec le tuyau équipé d'une vanne d'alimentation en eau, couper le robinet alimentant la machine, débrancher le tuyau du robinet, puis nettoyer le filtre sur le tuyau de la même façon.

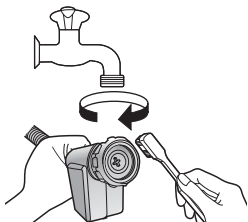

8. Rebrancher le tuyau d'alimentation en eau.

Serrer fermement le raccord en plastique.

9. Ouvrir le robinet et vérifier qu'il n'y a pas de fuites.

Prévention du gel du tuyau d'alimentation en eau

Si le lave-linge est livré par temps de gel, le laisser reposer à température ambiante pendant 24 heures, après son installation, avant de l'utiliser. Ceci permet de s'assurer qu'il n'y a pas de glace pouvant boucher le tuyau d'alimentation en eau.

Si le tuyau d'alimentation en eau gèle, effectuer la procédure suivante :

1. Enrouler des serviettes chaudes autour des raccords du tuyau d'alimentation en eau.

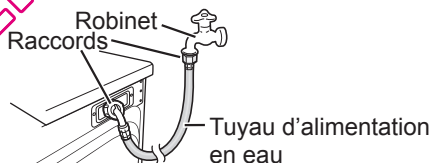

2. Ajouter 2 à 3 litres d'eau chaude dans le tambour.

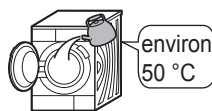

3. Mettre en marche la fonction Vidange seule, à l'aide du bouton Mode. (Voir page 20.)

Liste de contrôle des anomalies

Problème		Cause
Lave-linge	Les boutons ne fonctionnent pas.	<ul style="list-style-type: none"> - Pendant un cycle de lavage, les réglages de programme, de température et de processus ne peuvent pas être modifiés (les réglages de rinçage ou d'essorage peuvent, quant à eux, être modifiés). - Le verrouillage de sécurité enfants est peut-être activé. (Voir page 21.)
	La porte ne s'ouvre pas.	<ul style="list-style-type: none"> - Le verrouillage de la porte est peut-être activé. (Voir page 9.) - Le verrouillage de sécurité enfants est peut-être activé. (Voir page 21.) - La température ou le niveau de l'eau est peut-être trop élevé.
	Odeur inhabituelle	<ul style="list-style-type: none"> - Les pièces en caoutchouc peuvent dégager une odeur lors des premières utilisations du lave-linge, mais celle-ci disparaîtra avec le temps. - Il est possible de laver le tambour en lançant le programme 90 °C. (Voir page 22.)
Lavage	L'eau n'entre pas dans le lave-linge.	<ul style="list-style-type: none"> - Le robinet d'eau est peut-être fermé. - Le tuyau d'alimentation en eau est peut-être gelé. (Voir page 24.) - L'alimentation d'eau est peut-être coupée. - Le filtre d'alimentation en eau est peut-être bouché. (Voir page 24.)
	Il n'y a qu'une petite quantité d'eau.	<ul style="list-style-type: none"> - Si le cycle a été mis en pause puis redémarré, le lave-linge évacue peut-être un peu d'eau. - Ne PAS verser d'eau par la porte.
	L'eau s'accumule pendant le lavage.	<ul style="list-style-type: none"> - Ceci est normal. L'alimentation en eau se fait automatiquement si la quantité d'eau diminue. En cas de charges lourdes, le remplissage d'eau peut avoir lieu à plusieurs reprises.
	L'eau s'évacue pendant le lavage.	<ul style="list-style-type: none"> - Ceci est normal. L'évacuation et le remplissage de l'eau ont lieu fréquemment de façon à éliminer l'excès de mousse. Cette fonction s'appelle la détection de mousse.

Liste de contrôle des anomalies

Problème		Cause
Rinçage/Essorage	L'eau n'entre pas dans le lave-linge pendant le cycle de rinçage.	- Avant le rinçage, le lave-linge procède à un essorage pour évacuer l'eau restant du lavage. Le remplissage d'eau a lieu après cette étape.
	Le rinçage commence avant la fin de l'essorage.	- Le lave-linge a peut-être détecté une mauvaise répartition de la charge. Si le linge s'est amassé sur un côté du tambour, le rinçage débutera automatiquement pour corriger le déséquilibre. - En cas d'excès de mousse après le lavage, l'eau sera évacuée et la machine se remplira à nouveau pour l'éliminer. Cette fonction s'appelle la détection de mousse.
	Pendant l'essorage, le tambour s'arrête et tourne plusieurs fois.	- Ceci est normal. Le lave-linge a détecté un déséquilibre de charge et essaie de le corriger.
	Il reste de la mousse et de l'eau dans la porte ou dans le joint de la porte.	- Bien qu'il puisse rester de la mousse et de l'eau selon l'état du linge et la quantité de lessive utilisée, la performance du cycle de rinçage n'en est pas affectée.
	L'essorage s'arrête et redémarre de façon répétée.	- Ceci est normal. L'essorage par intermittence permet d'effectuer le processus en silence. - Le linge est peut-être trop léger. Ajouter une ou deux serviettes de bain, s'il y a lieu.
Durée	La durée restante affichée change.	- La durée restante est constamment estimée et corrigée. - Par conséquent, la durée affichée peut changer. - Le temps restant augmentera si un rinçage et un essorage supplémentaires sont requis pour corriger le déséquilibre de charge causé par le linge qui s'est amassé sur un côté du tambour.

Liste de contrôle des anomalies

Problème		Cause
Lessive et mousse	Il n'y a pas ou peu de mousse.	<ul style="list-style-type: none"> - La quantité de mousse varie en fonction de la température, du niveau et de la dureté de l'eau. - Ceci peut survenir si de la lessive en poudre a été introduite directement dans le tambour. Il faut le mettre dans le tiroir à lessive prévu à cet effet. - Il n'y a peut-être pas suffisamment de lessive. - La lessive utilisée produit peut-être très peu de mousse. - Le linge très sale et les grosses charges de linge peuvent réduire la formation de mousse.
	Il y a beaucoup de mousse.	<ul style="list-style-type: none"> - La quantité de mousse varie en fonction de la température, du niveau et de la dureté de l'eau. - Il y a peut-être trop de lessive. - Le type de lessive utilisée peut provoquer un excès de mousse.
	L'assouplissant de tissus déborde.	<ul style="list-style-type: none"> - Le repère MAX est peut-être dépassé dans le tiroir à lessive. (Voir page 11.) - Une fermeture trop brusque du tiroir à lessive a peut-être causé le débordement du liquide.
	Il reste des résidus de lessive en poudre à la fin du lavage.	<ul style="list-style-type: none"> - Ceci peut survenir si de la lessive en poudre a été introduite directement dans le tambour. Il faut le mettre dans le tiroir à lessive prévu à cet effet.
Bruit	Il y a une vibration ou un bruit inhabituel.	<ul style="list-style-type: none"> - Il y a peut-être des objets métalliques dans le tambour. - Les boulons d'ancrage n'ont peut-être pas été enlevés. (Voir page 32.) - Le lave-linge se trouve peut-être sur une surface inclinée ou instable. <p>Si aucun des points ci-dessus n'est à l'origine du problème, contacter le centre de service clients le plus proche.</p>
	Il y a un bruit lors de l'évacuation de l'eau.	<ul style="list-style-type: none"> - Ceci est normal. Il s'agit du bruit émis par le fonctionnement de la pompe de vidange.
	Le ventilateur fait du bruit.	<ul style="list-style-type: none"> - Ceci est normal. Le ventilateur refroidit les pièces électriques.

Liste de contrôle des anomalies

Problème		Cause
Autres	Une coupure de courant se produit pendant que le lave-linge est en marche.	- Le lave-linge va s'arrêter et ne redémarrera pas automatiquement lorsque le courant sera rétabli. Il faudra sélectionner un programme et le démarrer à nouveau.
	Un disjoncteur coupe le courant.	- Le lave-linge va s'arrêter et ne redémarrera pas automatiquement lorsque le disjoncteur sera réenclenché. Il faudra trouver et corriger la cause du déclenchement du disjoncteur. Puis, il faudra rétablir le disjoncteur, remettre le courant et redémarrer le lave-linge.
	L'alimentation en eau est coupée.	- Lorsque l'eau revient, elle peut être impure au début. Il faudra déconnecter le tuyau d'alimentation en eau et vidanger l'eau impure par le robinet. Veiller à reconnecter le tuyau d'alimentation en eau avant d'utiliser le lave-linge.
	L'affichage n'est pas clair.	- Le lave-linge se trouve peut-être dans un endroit lumineux ou ensoleillé.

Affichage d'erreurs

<p style="text-align: center;">U 11</p> <p style="text-align: center;">Vidange impossible</p>	<p>Que faire</p> <p>Vérifier le tuyau de vidange et s'assurer que :</p> <ul style="list-style-type: none"> - Il n'est pas bouché. - Son extrémité n'est pas immergée dans l'eau. - Le système d'évacuation n'est pas éloigné de plus de 3 mètres. - L'eau n'est pas gelée. <p>Nettoyer le filtre de vidange s'il est bouché. (Voir page 23.)</p> <p>Après avoir corrigé le problème, ouvrir la porte, la fermer et relancer le cycle de lavage.</p>
<p style="text-align: center;">U 12</p> <p style="text-align: center;">La porte est ouverte</p>	<p>Que faire</p> <p>Vérifier que la porte est correctement fermée.</p>
<p style="text-align: center;">U 13</p> <p style="text-align: center;">Essorage impossible</p>	<p>Afin d'assurer un fonctionnement silencieux et d'obtenir les meilleures performances de lavage, ce lave-linge a été conçu pour détecter les charges de linge inégales, en particulier les petites charges.</p> <p>Il ne s'agit en aucun cas d'un dysfonctionnement. Utiliser l'une des solutions suivantes.</p> <p>Que faire</p> <ul style="list-style-type: none"> - Si le linge est trop lourd, démêler les vêtements. - Si le linge est trop lourd en raison d'articles trop volumineux, comme des couvertures, réduire la charge. - Si le linge est trop léger, ajouter une ou deux serviettes de bain. - Si le lave-linge se trouve sur une surface instable ou inégale, le changer d'emplacement. <p>Après avoir corrigé le problème, ouvrir la porte, la fermer et relancer le cycle de lavage.</p>
<p style="text-align: center;">U 14</p> <p style="text-align: center;">Alimentation en eau impossible</p>	<p>Que faire</p> <p>Vérifier les problèmes suivants pouvant entraîner cette situation.</p> <ul style="list-style-type: none"> - Le robinet est fermé. - La conduite ou le tuyau d'eau est gelé. - L'alimentation en eau est interrompue. - Le filtre d'alimentation en eau est bouché. (Voir page 24.) <p>Après avoir corrigé le problème, ouvrir la porte, la fermer et relancer le cycle de lavage.</p> <p>Si la marque rouge apparaît sur le tuyau équipé d'une vanne d'alimentation en eau, ceci a arrêté l'alimentation en eau. Il convient de le remplacer par un tuyau neuf.</p> <p>Tuyau avec un robinet d'alimentation en eau (N° AXW12C-7SR0)</p>
<p style="text-align: center;">H 01</p>	<p>Affichage d'une erreur démarrant par un H.</p> <p>Que faire</p> <p>Appuyer sur le bouton Arrêt. Si l'erreur reste affichée ou réapparaît après avoir enfoncé le bouton Départ, débrancher le lave-linge et contacter le centre de service clients le plus proche.</p>

Choix de l'emplacement idéal

Transport du lave-linge

Deux personnes ou plus sont nécessaires pour transporter le lave-linge.

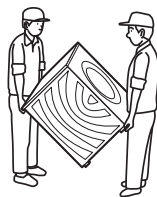

Commencer par basculer la machine vers l'arrière. Une personne doit se tenir derrière et maintenir l'arrière du panneau supérieur. L'autre personne doit saisir les supports inférieurs, à l'avant.

Le bon endroit pour le lave-linge

S'assurer qu'il y a suffisamment d'espace pour le lave-linge et que les aérations de la base ne sont pas obstruées par un tapis.

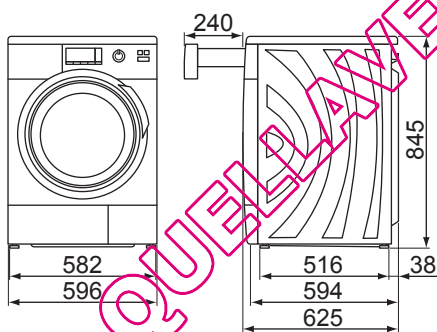

Dimensions in millimètres

Attention

- Installer le lave-linge sur une surface plane et stable pour éviter l'excès de vibration et de bruit. Si le sol n'est pas plat et stable, contacter le centre de service clients le plus proche.
- Ne PAS installer le lave-linge sous l'exposition directe du soleil ou à un endroit où la température peut descendre en dessous de zéro.
- Ne PAS permettre aux parties métalliques du lave-linge d'entrer en contact avec les surfaces métalliques d'un évier ou d'autres appareils ménagers.

Choix de l'emplacement idéal

Installation d'une machine encastrée

- Vous devez disposer d'un espace d'au moins 60 cm de largeur.
Il convient de laisser un espace d'au moins 2 mm sur les côtés et 3 mm au-dessus et à l'arrière de la machine.
- La tablette au-dessus du lave-linge doit être fermement fixée aux meubles attenants.
- Demander au vendeur ou au distributeur d'installer un couvercle métallique sur le dessus du lave-linge (vendu séparément), à la place du panneau standard, si l'espace disponible est compris entre 821 et 845 mm.

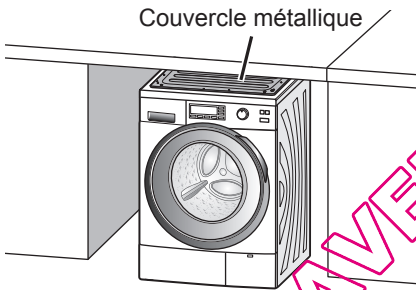

Remarque

Pour obtenir des accessoires, contacter le centre de service clients le plus proche.

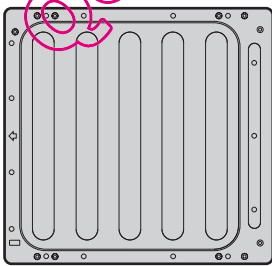

Couvercle métallique (AXW4595-7SR0)

Remplacement du couvercle

1. Retirer les trois vis situées à l'arrière de la machine.

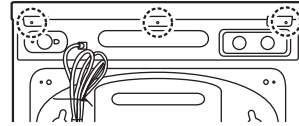

2. Faire coulisser le couvercle vers l'arrière, puis le retirer.

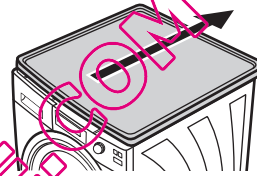

3. Poser le couvercle métallique sur le dessus de la machine.

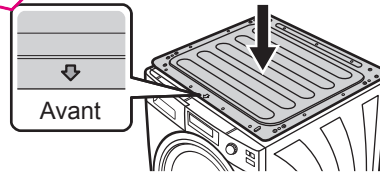

4. Fixer le couvercle métallique en serrant toutes les vis (14 au total).

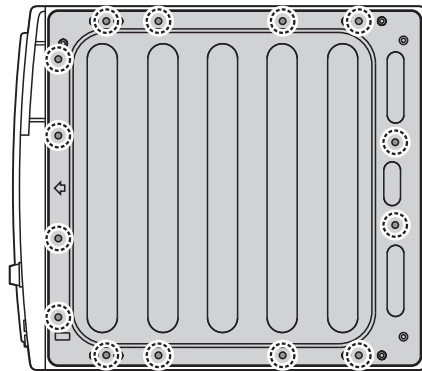

Déplacement et installation

Retrait des boulons d'ancrage

Quatre boulons d'ancrage maintiennent l'intérieur du lave-linge en place pendant son transport. Ils doivent être retirés avant l'installation à l'aide de la clé fournie avec la machine. Suivre les consignes ci-après.

Remarque

Ne pas faire fonctionner le lave-linge sans avoir retiré les boulons d'ancrage. Ils pourraient provoquer de fortes vibrations.

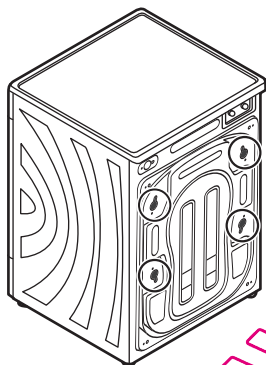

1. Utiliser l'extrémité « B » de la clé pour desserrer les quatre boulons.

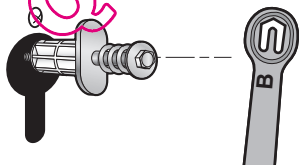

2. Sortir les boulons en tirant horizontalement.

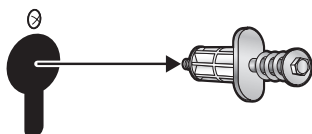

32 - Consignes d'installation

3. Retirer les vis situées à côté des orifices de boulons.

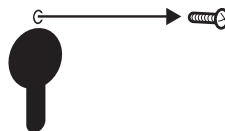

4. Placer les quatre capuchons (inclus dans les accessoires) dans les orifices de boulons correspondants et les fixer avec les vis retirées à l'étape 3.



Remarque

Il faut conserver les boulons d'ancrage, car ils sont nécessaires pour transporter le lave-linge. Si le lave-linge est cédé à un tiers, il convient de lui remettre les boulons d'ancrage.

Déplacement du lave-linge

Remarque

Bien fixer les boulons d'ancrage lors du transport du lave-linge.

Avant de déplacer le lave-linge

- Fermer le robinet et évacuer l'eau contenue dans le lave-linge. Vidanger toute l'eau restante du tuyau d'aspiration. (Voir page 23.)
- Dépressuriser le tuyau d'alimentation en eau et le retirer.
- Débrancher le câble d'alimentation.
- Fixer les boulons d'ancrage. (Voir page 33.)

Déplacement et installation

Fixation des boulons d'ancrage

1. Dévisser et retirer les capuchons.

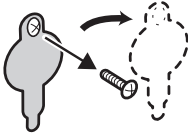

2. Sortir les boulons jusqu'à ce que leurs embouts soient au même niveau que ceux des manchons.

Demander à quelqu'un de tenir le haut du tambour et de le tirer vers l'avant.

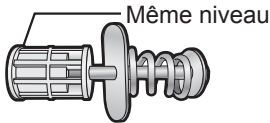

3. Insérer les protections de transport.

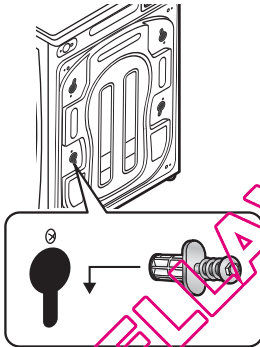

4. Serrer chaque boulon de façon à ce que la longueur du ressort atteigne 26 mm.

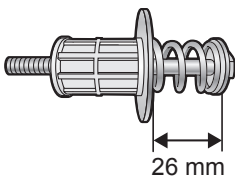
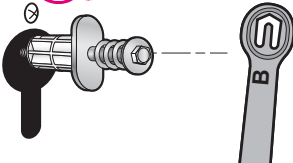

Mise à niveau du lave-linge

L'utilisation d'un niveau facilite le réglage.

Pour régler les supports, utiliser l'extrémité « A » de la clé.

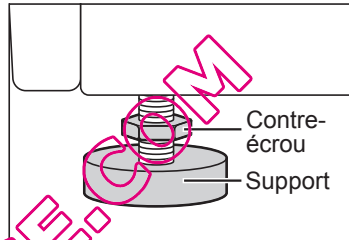
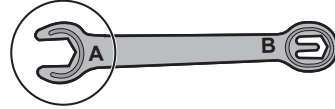

1. Sur chaque support, desserrer le contre-écrou en tournant dans le sens horaire.
2. Régler chaque support en le tournant dans le sens horaire ou anti-horaire.
3. Utiliser un niveau à bulle pour vérifier que le lave-linge est bien à niveau.
4. Serrer chaque contre-écrou en tournant dans le sens anti-horaire.

Attention

Vérifier que tous les contre-écrous sont bien serrés et que les supports sont toujours boulonnés au lave-linge.

Dans le cas contraire, le lave-linge se déplacera.

Raccordement des tuyaux et de l'alimentation électrique

Suivre les consignes de cette section pour éviter les fuites d'eau. En cas de doute, faire appel à un technicien pour raccorder les tuyaux.

Longueurs de tuyaux et de câbles

Raccordement à gauche

Raccordement à droite

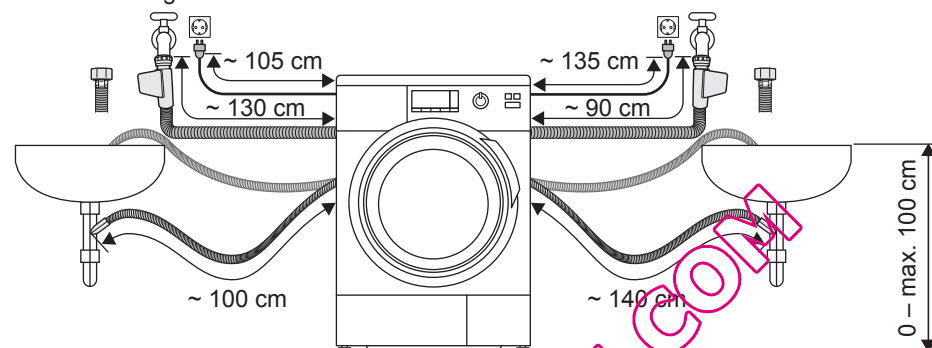

Tuyau d'alimentation en eau

Attention

- Ne PAS raccorder le tuyau au robinet mitigeur.
- Ne PAS tordre, écraser, modifier ou couper le tuyau.
- La pression d'eau optimale du réseau doit être comprise entre 0,03 et 1,0 MPa. Si la pression d'eau est supérieure, il faudra installer un détendeur de pression.
- Le débit d'eau au robinet doit être d'au moins 5 litres par minute.

Raccordement du tuyau d'alimentation en eau

1. Fixer l'une des extrémités du tuyau à l'arrivée d'eau à l'arrière de la machine et serrer le raccord à la main.

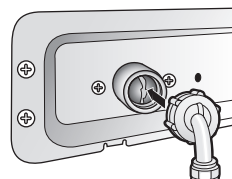

2. Fixer l'autre extrémité du tuyau au robinet et serrer de la même façon.

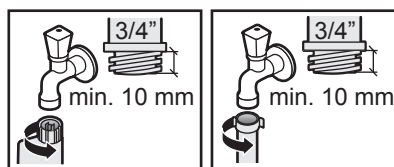

Tuyau avec vanne
d'alimentation d'eau

Tuyau standard

3. Ouvrir lentement le robinet et s'assurer qu'il n'y a pas de fuites au niveau des raccords.

Les raccords sont soumis à la pression de l'eau.

Raccordement des tuyaux et de l'alimentation électrique

Système anti-fuite

Le lave-linge est équipé d'un système conçu pour empêcher les fuites d'eau. Le système comprend les composants suivants :

1) Détecteur de fuite

Ce détecteur arrête le lave-linge s'il détecte une fuite. Il est situé sur la plaque de base de la machine. Si une fuite est détectée, un code d'erreur commençant par la lettre H (par exemple H 01) s'affiche. Dans ce cas, contacter le centre de service clients le plus proche.

2) Détection de débordement

Si l'eau contenue dans le lave-linge dépasse un certain niveau, cette fonction arrête l'alimentation en eau et active la pompe de vidange.

Tuyau de vidange

Attention

Ne PAS tordre, sortir ou plier le tuyau de vidange.

Évacuation dans un évier ou un lavabo

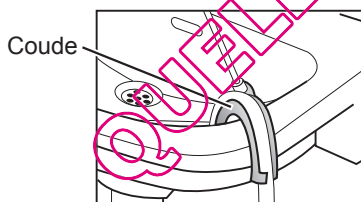

Attention

- Fixer le tuyau de vidange de manière à ce qu'il ne puisse pas sortir du lavabo.

Attention

- Ne PAS boucher le lavabo dans lequel se trouve la sortie d'évacuation. Vérifier que le débit d'évacuation dans le tuyau est suffisant.
- Ne PAS laisser l'extrémité du tuyau de vidange immergée dans l'eau évacuée. Ceci afin d'éviter que l'eau ne retourne dans le lave-linge.

Évacuation dans un tuyau de vidange

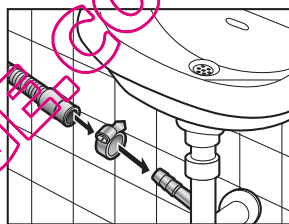

Raccordement à l'alimentation électrique

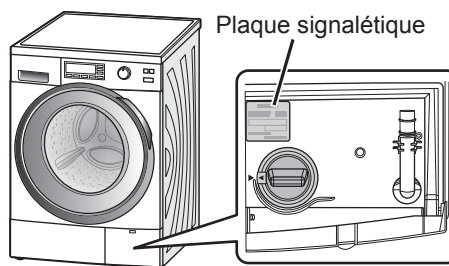

Attention

La plaque signalétique indique la puissance nominale nécessaire au lave-linge. Vérifier que les spécifications électriques de l'endroit où est installé le lave-linge correspondent.

Vérification après installation

Liste de vérification de l'installation

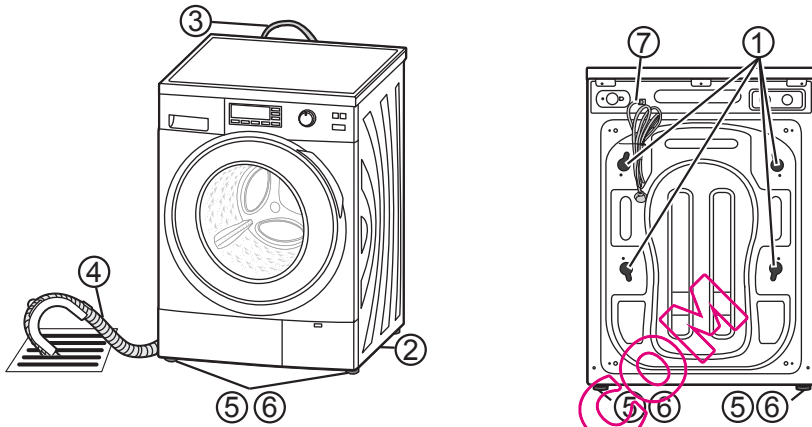

- 1) Boulons d'ancrage
Ont-ils été retirés et les capuchons ont-ils été fixés correctement ?
- 2) Emplacement
Le lave-linge était-il installé sur une surface plane et stable ?
Fonctionne-t-il sans vibrer ?
- 3) Tuyau d'alimentation en eau
Y a-t-il des fuites ?
L'alimentation en eau est-elle normale ?
- 4) Tuyau de vidange
Y a-t-il des fuites ?
L'évacuation est-elle normale ?
- 5) Supports réglables
Sont-ils fermement boulonnés au lave-linge ?
- 6) Coussinets de support
Sont-ils à plat ?
Si l'appareil n'est pas à niveau, la vidange peut générer des bruits anormaux.
- 7) Alimentation électrique
Le courant nominal de la prise domestique indépendante atteint-il 220 à 240 V en courant alternatif ?

Vérification après installation

Essai de fonctionnement après installation

Vérifier qu'il n'y a pas de fuite d'eau ou de bruit anormal et que le système de vidange fonctionne correctement.

Effectuer la procédure suivante SANS introduire de linge dans le tambour.

1. Ouvrir le robinet.
2. Fermer la porte.
3. Procéder à un essorage si le lave-linge a été déplacé.
Appuyer sur le bouton Marche.
Sélectionner « Rapide 50 mn » et « Essorage ». Appuyer ensuite sur le bouton « Départ ».
Une fois l'eau vidangée, lancer un essai de fonctionnement.
4. Tout en maintenant enfoncés les boutons Rapide/Eco et Anti-froissage, appuyer sur le bouton Marche.



5. Lorsque l'affichage ci-dessous apparaît (pendant 3 secondes), appuyer sur le bouton Rapide/Eco.



La durée restante s'affiche comme indiqué ci-dessous.

0:03

L'essai de fonctionnement dure environ 3 minutes.

Vérifier les éléments suivants :

- Entend-on un bruit anormal ?
Si oui, s'assurer sur le lave-linge est posé à niveau.
- Y a-t-il une fuite d'eau ?
Si oui, s'assurer que les tuyaux sont correctement raccordés.

Les codes d'erreur suivants peuvent s'afficher :

U 11

- Les tuyaux sont-ils correctement raccordés ?
Le tuyau de vidange est-il bouché ?

U 14

- Le tuyau d'alimentation en eau est-il correctement raccordé et le robinet est-il ouvert ?

Après correction d'une erreur, ouvrir et refermer la porte pour reprendre l'essai de fonctionnement.

Consommation d'eau et d'électricité

Programme	Température	Fonction supplémentaire	Charge	Consommation électrique	Consommation d'eau	Durée (min)
Coton	40 °C	—	10 kg	1,05 kWh	80 l	2:04
			8 kg	0,84 kWh	63 l	1:49
	40 °C ¹⁾	Éco	5 kg	0,71 kWh	50 l	2:45
			4 kg	0,62 kWh	40 l	2:30
	60 °C ¹⁾	Éco	10 kg	0,95 kWh	63 l	3:45
			8 kg	0,68 kWh	50 l	3:30
			5 kg	0,84 kWh	50 l	3:05
			4 kg	0,71 kWh	40 l	2:55
Coton Rinçage plus	60 °C	—	10 kg	1,55 kWh	87 l	3:02
			8 kg	1,48 kWh	74 l	2:22
	40 °C	—	10 kg	0,87 kWh	87 l	2:12
			8 kg	0,85 kWh	74 l	1:57
	40 °C	Éco	10 kg	0,83 kWh	80 l	3:23
			8 kg	0,67 kWh	57 l	2:53
Synthétique	40 °C ¹⁾	—	5 kg	0,70 kWh	55 l	1:31
			4 kg	0,56 kWh	45 l	1:21
Laine	30 °C	—	2 kg	0,20 kWh	50 l	0:40
Soie/Lingerie	30 °C	—	2 kg	0,22 kWh	60 l	0:40
Rapide 50 mn	40 °C ¹⁾	—	5 kg	0,48 kWh	50 l	0:49
			4 kg	0,45 kWh	40 l	0:49
Rapide 15 mn	30 °C	—	2 kg	0,15 kWh	23 l	0:15
Eco 15 °C	—	—	4 kg	0,15 kWh	50 l	1:29
Chemises	40 °C	—	2 kg	0,42 kWh	35 l	1:08
Sport	40 °C	—	3 kg	0,65 kWh	45 l	1:30
Microfibres	30 °C	—	3 kg	0,27 kWh	58 l	1:48
Jeans	30 °C	—	2 kg	0,24 kWh	40 l	0:55

1) Résultats calculés avec la fonction Éco et à la vitesse d'essorage maximale, conformément à la norme EN 60456.

2) La consommation de courant, d'eau et les durées indiquées dans le tableau peuvent varier en fonction de la pression, de la dureté et de la température de l'eau, ainsi que selon la température ambiante, le type et la quantité de linge, les variations de tension et les fonctions optionnelles utilisées.

38 - Consignes d'installation

Spécifications

	NA - 140VG3	NA - 148VG3 NA - 168VG3
Tension nominale	220 - 240 V	
Fréquence nominale	50 Hz	
Puissance nominale d'énergie maximale	2000 - 2350 W	
Puissance nominale d'énergie de chauffage	2000 W (230 V)	
Poids de la machine	74 kg	
Masse maximale de linge sec	10 kg	8 kg
Dimensions de la machine	596 mm (L) x 625 mm (P) x 845 mm (H)	
Consommation d'eau	Se reporter à la section « Consommation d'eau et d'électricité ».	
Pression de l'eau courante	0,03 - 1 MPa	

QUELLAVELINGE.COM

QUELLAVELINGE.COM

Panasonic Corporation
Site Web : <http://panasonic.net>

Conforme à la directive 2004/108/CE, article 9(2)
Panasonic Testing Centre
Panasonic Marketing Europe GmbH
Winsbergring 15, 22525 Hambourg, Allemagne

© Panasonic Corporation 2011



0 0 0 3 2 2

Imprimé en Chine
Février 2011
W9901-7TX00