

SI

## Navodilo za uporabo



Pralni stroj



Zahvaljujemo se vam za zaupanje pri nakupu našega pralnega stroja in vam čestitamo za dobro odločitev.

Vaš novi pralni stroj ustreza zahtevam moderne nege perila in je ekonomičen pri porabi električne energije, vode ter pralnih sredstev.

Naši izdelki so okolju prijazni, saj nekatere materiale ponovno predelamo, druge pa deponiramo ali uničimo. Da vaš stroj ne bo v breme okolju, ga ob izrabi oddajte pooblaščenim zbiralcem gospodinjstvih aparatov.

Aparat je namenjen izključno za uporabo v gospodinjstvu. V primeru uporabe aparata za poklicne, pridobitne, profesionalne namene oziroma za namene, ki presegajo običajno rabo v gospodinjstvu, ali če aparat uporablja oseba, ki ni potrošnik, je garancijski rok enak najkrajši garancijski dobi, določeni z veljavno zakonodajo.

QUELLAVELINGE.COM

<b>Opis pralnega stroja</b> .....	<b>3</b>
<b>Opozorila</b> .....	<b>4</b>
<b>Namestitev in priključitev</b> .....	<b>5</b>
<b>Delovanje</b> .....	<b>8</b>
<b>Nasveti za pranje in varčno uporabo pralnega stroja</b> .....	<b>14</b>
<b>Čiščenje in vzdrževanje</b> .....	<b>15</b>
<b>Motnje</b> .....	<b>18</b>
<b>Tabele</b> .....	<b>22</b>

# Opis pralnega stroja

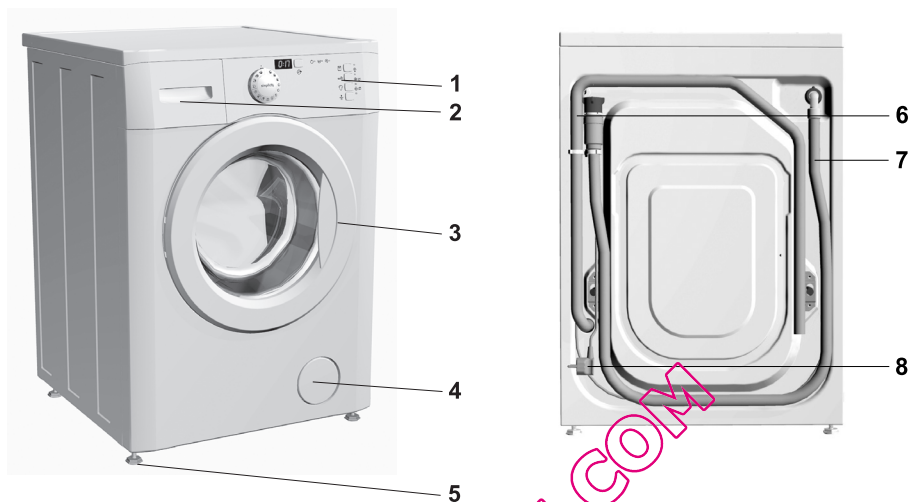

## Tehnični podatki

(odvisno od modela)

mere stroja (š x g x v): 600 mm x 600 mm x 850 mm

mere plitvega stroja (š x g x v): 600 mm x 440 mm x 850 mm

globina pri odprtih vratih: 105 cm / 88 cm (odvisno od modela)

teža stroja (neto): 72 kg / 61 kg (odvisno od modela)

nazivna napetost: 230 V, 50 Hz

priključna moč: 2000 W

max. polnitev: 6 kg / 5 kg (odvisno od modela)

priključek: vtičnica (230 V, 50 Hz, 10 A)

pritisk vode: min. 0,05 MPa, max. 0,8 MPa

varovalka: 10 A

# Opozorila

- Pred prvo uporabo stroja obvezno odstranite transportna varovala, sicer lahko pri vklopu blokirane stroja nastanejo hude poškodbe. Garancija za popravilo teh poškodb ne velja!
- Pri priključitvi pralnega stroja na vodovodno omrežje obvezno uporabite priloženo novo dovodno cev in tesnila.
- Stroja ne postavite v prostor, kjer lahko temperatura pade pod 0°C, saj se lahko deli stroja ob zamrznitvi poškodujejo.
- Pralni stroj postavite ravno in stabilno na trdno betonsko podlago.
- Upoštevajte navodila za pravilno namestitvev in priključitev na vodovodno in električno omrežje.
- Konec odvodne cevi ne sme segati v odtekajočo vodo.
- Vrata pred začetkom pranja pritisnite na označenem mestu, da se zaskočijo.
- Med delovanjem stroja vrat ni mogoče odpreti.
- Uporabljajte le sredstva za strojno pranje in nego perila. Za morebitne poškodbe ter obarvanje tesnil in plastičnih delov, ki so posledica nepravilne uporabe sredstev za beljenje in barvanje perila, ne odgovarjamo.
- Pri odstranjevanju oblog kotlovcva uporabljajte sredstva, ki imajo dodane sredstvo za zaščito pred korozijo. Upoštevajte navodila proizvajalca. Odstranjevanje oblog zaključite z večkratnim izpiranjem, da odstranite vse ostanke kislin.
- Ne uporabljajte čistilnih sredstev, ki vsebujejo topila, saj obstaja možnost tvorjenja (nastajanja) strupenih plinov, poškodbe stroja ter nevarnost vžiga in eksplozije.
- Po končanem pranju zaprite vodovodno pipo.
- Pred ponovnim transportom stroj blokirajte z vstavitvijo vsaj ene palice. Pred tem obvezno izključite stroj iz električnega omrežja!
- Tablica z osnovnimi podatki je nameščena pod odprtino vrat stroja.
- Garancija ne zajema potrošnega materiala (žarnice), manjših odstopanj v barvi, povečanja glasnosti, ki je posledica staranja in ne vpliva na funkcionalnost aparata in estetskih napak na sestavnih delih, ki ne vplivajo na funkcionalnost in varnost aparata.
- Aparat je izdelan v skladu z vsemi predpisanimi varnostnimi standardi, kljub temu pa ne priporočamo, da bi ga osebe z zmanjšanimi fizičnimi, gibalnimi ali mentalnimi zmogljivostmi ali osebe s pomanjkanjem izkušenj ali znanja, uporabljale brez potrebnega nadzora. Enako priporočilo velja tudi glede uporabe aparata s strani mladoletnih oseb.



**Pred priključitvijo aparata je potrebno natančno prebrati navodilo za uporabo. Odprava okvare oziroma reklamacije, ki je nastala zaradi nepravilne priključitve ali uporabe aparata, ni predmet garancije.**



**Simbol na izdelku ali njegovi embalaži označuje, da z izdelkom ni dovoljeno ravnati kot z običajnimi gospodinjskimi odpadki. Izdelek odpeljite na ustrezno zbirno mesto za predelavo električne in elektronske opreme. S pravilnim načinom odstranjevanja izdelka boste pomagali preprečiti morebitne negativne posledice in vplive na okolje in zdravje ljudi, ki bi se lahko pojavile v primeru nepravilnega odstranjevanja izdelka. Za podrobnejše informacije o odstranjevanju in predelavi izdelka se obrnite na pristojen mestni organ za odstranjevanje odpadkov, komunalno službo ali na trgovino, v kateri ste izdelek kupili.**

# Namestitev in priključitev

## Odstranitev embalaže

⚠️ Pri odstranitvi embalaže, pazite, da ne poškodujete aparata z ostrim predmetom.

⚠️ Pred priključitvijo naj se aparat segreje na sobno temperaturo (počakati 2 uri).

- Za embalaranje izdelkov uporabljamo okolju prijazne materiale, ki se lahko brez nevarnosti za okolje ponovno predelajo (reciklirajo), deponirajo ali uničijo.
- V ta namen so tudi embalažni materiali ustrezno označeni.

## Odstranitev transportnih varoval



- Odmaknite cevi.
- Odvijte vijake A na zadnji strani stroja (slika 1).
- Snemite kotnika B (slika 1) in ju zataknete v zarezo na blokirni palici (slika 2) - desnega pred tem obrnite na drugo stran.
- S pomočjo kotnikov obrnite blokirni palci za 90° in ju izvlecite.
- Odprtini zaprite s priloženima plastičnima čepoma. Varovalo shranite za morebitni kasnejši transport.

⚠️ Odstranite transportna varovala, da pri vklopu blokiranega stroja ne bi nastale poškodbe. Garancija za popravilo omenjenih poškodb ne velja!

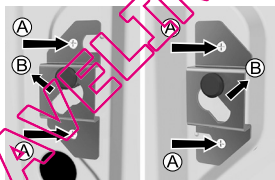

Slika 1

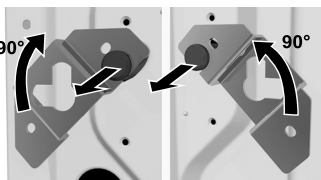

Slika 2

## Namestitev

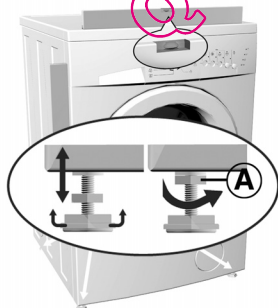

- Stroj izravnajte vzdolžno in prečno z vrtenjem nastavljivih nog. Nogice omogočajo izravnavo +/- 1 cm.

**Po nastavitvi višine nog, dobro privijte matice (A) - proti dnu stroja!**

⚠️ Vibracije, pomikanje aparata po prostoru in glasno delovanje zaradi nepravilno izravnanih nastavljivih nogic, niso predmet garancije.

⚠️ Tla, na katerih stoji stroj, morajo imeti betonsko podlago, biti morajo suha in čista, sicer lahko stroj drsi. Očistite tudi nastavljljive nogice.



- Če imate sušilni stroj ustreznih dimenzij, ga lahko namestite na pralni stroj.

## Priključitev na dovod vode

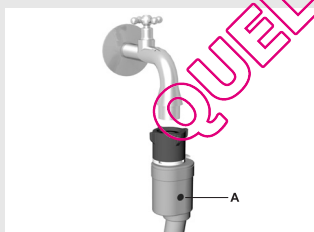
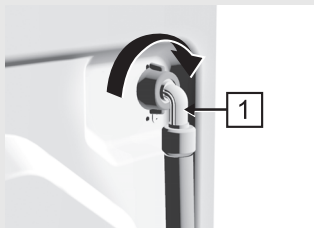

**⚠ Za nemoteno delovanje stroja mora biti tlak vode v vodovodni napeljavi med 0,05-0,8 MPa.**

**⚠ Minimalni tlak vode ugotovite z merjenjem količine iztočene vode. V 15 sek. mora iz popolnoma odprte pipe izteči 3 litre vode.**

- Iz bobna vzemite dovodno cev in kolenski priključek dovodne cevi (1) privijte na pralni stroj (imajo samo nekateri modeli).
- V matico ravnega priključka dovodne cevi (2), vstavite tesnilo z mrežico ter cev privijte na vodovodno pipo. (Pri določenih modelih je tesnilo z mrežico že nameščeno in ga ni potrebno vstaviti v matico ravnega priključka).
- Če imate model s priključki za toplo in hladno vodo, potem priključite eno cev na hladno vodo in drugo cev na toplo vodo, tako kot je označeno na zadnji strani stroja. Vtisnjeni imate črki C in H. (C-cold = hladno in H-hot = toplo)

**⚠ Dovodno cev je potrebno priviti z roko dovolj močno, da cev tesni. Tesnenje cevi po privitju obvezno preverite.**

**Uporaba klešč ali podobnega orodja pri montaži cevi ni dovoljena zaradi možnosti poškodbe navoja maticе.**

### Delni Aqua-stop (sistem zapore vode)

Pri poškodbi notranje cevi se vklopi zaporni sistem, ki prekine dovod vode do stroja. Okence A se v tem primeru obarva rdeče. Dovodno cev je potrebno zamenjati.

### Popolni Aqua-stop (imajo samo nekateri modeli)

Pri poškodbi notranje cevi se vklopi zaporni sistem, ki prekine dovod vode do stroja.

Varovalni sistem zazna tudi, če je prišlo v notranjosti stroja do iztoka vode. V tem primeru se pranje prekine, stroj vklopi črpalko in javi napako.

**⚠ Priključne cevi s sistemom Aqua-stop ne smete pomakati v vodo, ker je v njem električni ventil!**

## Namestitev cevi za odvod vode

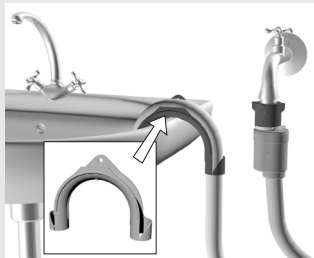

- Odvodno cev namestite v umivalnik ali kopalno kad oziroma direktno v odtok (premer min 4 cm).
- Zidni sifonski odtok mora biti pravilno vgrajen, da ga je možno očistiti.
- Z vrhovi pritrdite cev skozi odprtino v kolenu, da ne zdrsne na tla.  
Konec odvodne cevi je lahko največ 100 cm in najmanj 60 cm od tal.

## Priključitev na električno omrežje

- S priključnim kablom povežite pralni stroj z električnim omrežjem.
- Predpisana napetost in ostali podatki so navedeni na napisni tablici pod odprtino vrat stroja.

⚠ Zidna vtičnica mora biti dosegljiva in mora imeti ozemljitveni kontakt (ob upoštevanju veljavnih predpisov).

⚠ Fiksno (trajno) priključitev mora izvesti strokovnjak.

⚠ Poškodovan priključni kabel lahko zamenja samo proizvajalec ali pooblaščen oseba.

⚠ Ne priključujte aparata na vtičnico namenjeno brivskemu aparatu ali sušilniku za lase.

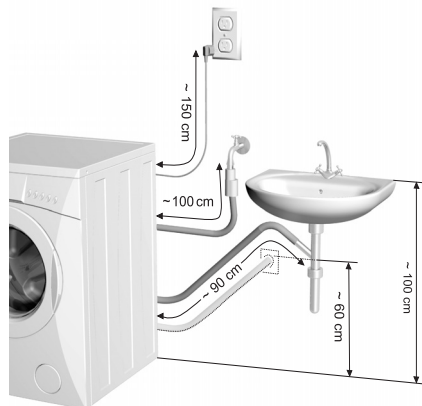
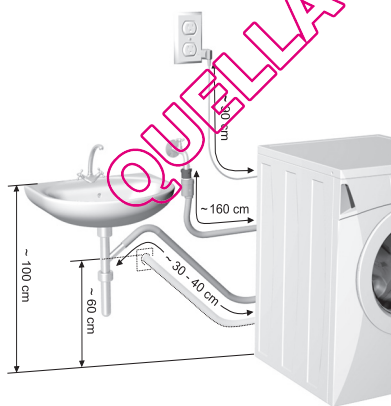

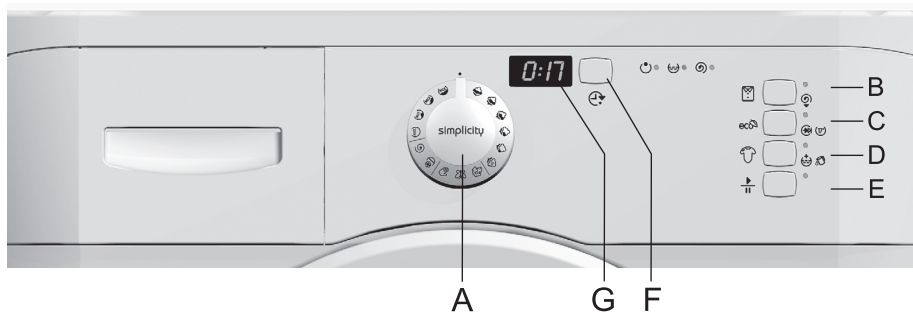

# Delovanje



- A - gumb za izbiro programov
- B - izbira obratov ožemanja / črpalka stop
- C - kratek program
- D - dodatno izpiranje
- E - tipka START/PAVZA
- F - zakasnitev vklopa
- G - prikazovalnik

Lučke: - faze pralnega programa:

- pranje + predpranje ☺
- izpiranje ☺
- ožemanje ☺

Gumb za izbiro programov	Osnovni programi	Delni programi
	 bombaz  predpranje	 mehčanje
	 volna	 ožemanje + črpanje
	 občutljivo	
	 ročno pranje	
	 mix	

## Gumb za izbiro programov (A)



S tem gumbom izberete želeni program pranja glede na vrsto tkanine ter temperaturo. Gumb lahko vrtite v obeh smereh.

- sprednja stran gumba označuje izbrano vrsto perila (osnovni + delni programi)
- obodu gumba označuje temperaturo pranja, ki jo izberete glede na količino in umazanost perila.

Na zgornji strani gumba se nahajajo programi za bolj umazane in manj občutljive tkanine, na spodnji strani gumba pa programi za manj umazane in bolj občutljive tkanine.



## Postopek pranja

- Odprite vrata pralnega stroja.
- Napolnite boben s perilom.
- Zaprite vrata.
- Odprite pipo za dovod vode.
- Izberite Želeni program.
- Dozirajte pralno in negovalno sredstvo.
- Zaženite program s tipko START (E).



- **Odprite vrata** pralnega stroja. Vrata odprete s potegom ročice proti sebi, na desni strani vrat.
- **Razvrstite perilo** po vrsti tkanine.

- ⚠ **Zaprte gumbе in zadrge, zavežite trakove ter žepe obrnite navzven.**
- ⚠ **Zelo občutljivo perilo vložite v posebno tekstilno vrečko.**
- ⚠ **Priporočamo, da perete velike in manjše kose perila istočasno.**
- ⚠ **Upoštevajte etikete na tekstilu z oznakami za način pranja (glej tabelo na zadnji strani teh navodil).**

- **Perilo vložite** v boben (preverite, da je boben prazen).
- **Zaprte vrata** pralnega stroja.
- **Odprite pipo** za dovod vode.
- **Vklopite stroj** in izberite program.

## Delovanje pralnega stroja

Stroj vklopite z vrtenjem gumba (A) za izbiro programov iz položaja "0" na želeni program (gumb se ne vrti med delovanjem). Utripati začne lučka ob tipki START. Na prikazovalniku se izpiše čas za izbrani program. Gumb (A) za izbiro programa lahko vrtite v obe smeri in izberete želeni pralni program glede na vrsto tkanine in temperaturo pranja (glej tabelo programov). Izbirate lahko med **osnovnimi** in **delnimi** programi. S pritiskom na tipke lahko izberete tudi dodatne funkcije. Izbiro programa lahko poljubno spreminjate pred pritiskom na tipko START (E).

### - Izbira osnovnih programov (👤, 🧺, 🧺, 🧺, 🧺, 🧺)

Osnovni programi so celoviti programi, kjer potekajo vse faze pranja, vključno z mehčanjem in ožemanjem (glejte tabelo programov). Izberete jih z vrtenjem gumba (A) za izbiro programov.

Na gumbu (A) so jasno izpostavljeni trije, najpogosteje uporabljeni programi (rdeče obarvane ikone), s katerimi boste lahko oprali večino svojega perila: Bombaž 60°C (za pranje bombažnih tkanin), Občutljivo 30°C (za pranje občutljivih tkanin) ter Mix 40°C (za pranje barvastih raznovrstnih tkanin).





### **Bombaž**

Normalno umazano bombažno in laneno posteljno in spodnje perilo, prti, brisače, zgornja oblačila ipd.

Za zelo umazano perilo obstojnih barv lahko uporabite program s predpranjem .

Za manjše polnitve perila (nezahtevne tkanine iz bombaža, lana, sintetike in mešanega blaga) in malo umazanega perila (za osvežitev perila, za prepoteno perilo...), lahko uporabite hitri program 17' . Aktivirajte program z zasukom gumba (A) na program "Bombaž 30'", nato pa pritisnite tipko za kratek program (C). Prihranili boste tako energijo kot čas.

### **Volna**

Poseben nežen program za pranje volnenih izdelkov, ki so označeni za pranje v pralnem stroju in zelo občutljivih izdelkov, ki so označeni za ročno pranje.

### **Občutljivo**

Program za občutljiva oblačila (obleke, krila, bluže,...) in zavese.

### **Ročno pranje**

Zelo nežen program, ki se zaključi s kratkim nežnim ožemanjem (max. 400 vrt./min).

Primeren za pranje tkanin iz lanu, svile, volne ali viskoze, ki so označene za ročno pranje.

### **Mix**

Specijalen program za pranje normalno umazanega barvastega perila iz različnih obstojnih tkanin pri 60°C, 40°C, 30°C, 20°C.

### **- Izbira dodatnih funkcij** (, , , )

Izbira dodatne funkcije omogoča spreminjanje poteka osnovnih programov.

Posamezne funkcije vklopite s pritiskom na tipko. Izbira se potrdi z vklopom lučke ob tipki. Če v izbranem programu določena funkcija ne deluje, se ob pritisku na tipko lučka ne prižge.

Funkcijo izklopite s ponovnim pritiskom na tipko - lučka ugasne.



**Funkcijo nastavite po izbiri osnovnega programa, vendar pred pritiskom na tipko START (E).**

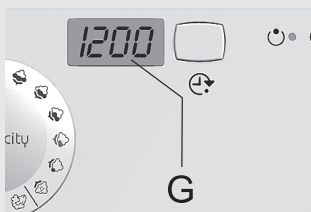
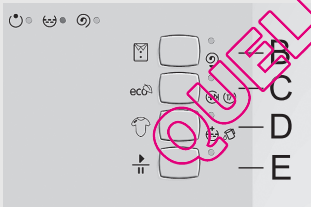

### **Prikazovalnik (G)**

Po nastavitvi osnovnih in delnih programov se po pritisku na tipko START (E) na prikazovalniku prikaže čas pranja. Po končanem pranju se na prikazovalniku izpiše END.

Med pranjem perila prikazuje čas do konca pranja v urah in minutah.

**⚠ Zaradi nizke temperature vode, nizke omrežne napetosti in majhne polnitve perila, se lahko čas pranja podaljša, kar se sproti korigira na prikazovalniku.**

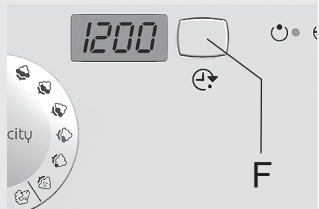

### **↻ Zakasnitev vklopa (F)**

S pritiskom na tipko se najprej na prikazovalniku (G) izpiše čas 00:00. Z vsakim nadaljnjim pritiskom se na prikazovalniku poveča čas za 1 uro (max. zakasnitev do 23 ur). Po izbranem času se prižge lučka nad tipko (sveti lučka). Po 5 sekundah, če ne pritisnemo druge tipke, se na prikazovalniku izpiše čas trajanja programa. Funkcija prične delovati, ko pritisnemo tipko START (E). Čas se odšteva od 23:00 do 1:00 po urah; od 1:00 do 0:00 pa po minutah. Ko se čas odštevanja konča, se avtomatsko prične program pranja.



- Če želite prekiniti ali spremeniti zakasnitev vklopa, pritisnite tipko START/PAVZA (E).
- V primeru, da želite čas zakasnitve spremeniti, s pritiskanjem na tipko (F) izberete nov čas. Pritisnite tipko START za nadaljevanje. Za hitro prekinitve zakasnitve vklopa pritisnite tipko (F) in jo držite 3 sekunde. Pritisnite tipko START za nadaljevanje programa.

Funkcija zakasnitve vklopa vam omogoča dodaten prihranek, saj jo lahko programirate za čas, ko je električna energija cenejša (v nočnem času).



### **⌀ Vrtljaji ožemanja/ ⏹ črpalka stop (EasyIroning )**

S tipko (B) lahko znižate obrate ožemanja po stopnjah do "0". Pri prvem pritisku na tipko se izpišejo optimalni vrtljaji za izbrani program. Z vsakim naslednjim pritiskom se vrtljaji znižajo. Zadnja izbira je "črpalka stop", kar pomeni, da ostane perilo namočeno v zadnji izpiralni vodi.

Funkcijo zaustavitve črpanja vode vklopite, ko želite da perilo ne bi bilo preveč zmečkano (za lažje likanje), ali v primeru ko perila ne morete vzeti iz stroja takoj po končanem pranju.

Ta funkcija je posebej primerna pri pranju občutljivega perila , medtem ko je pri pranju volnene obleke  ne priporočamo.

### **⏪ Kratek program (izbira s tipko) (EcoCare )**

- energijsko varčen program
- primeren za pranje manj umazanega perila ali manjše količine perila
- skrajša čas pranja in izpiranja
- zmanjša porabo vode (pri nekaterih programih).
- na programu Bombaž 30°C, s pritiskom na tipko kratek program , aktivirate program Bombaž 30°C - hitri 17' .

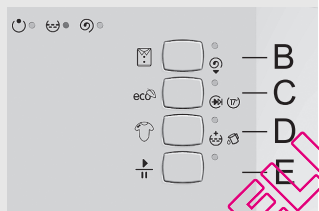

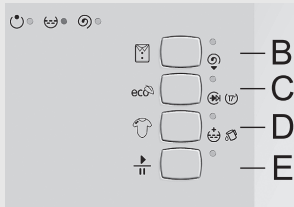

### **Dodatno izpiranje (AntiAllergy)**

Možnost dodatnega izpiranja je posebej primerna za perilo oseb, ki so občutljive na pralna sredstva (npr. oseb z alergijami).

Dodatno izpiranje izberite s pritiskom na tipko (D). Skupen čas pranja bo z dodatnim izpiranjem daljši; podaljšan čas pranja se izpiše na prikazovalniku.

### **Samočistilni program (SterilTub)**

S tem programom odstranite nečistočo, bakterije ter morebiten neprijeten vonj iz aparata.

Preden zaženete samočistilni program, povsem izpraznite boben pralnega stroja; med izvajanjem programa v pralnem stroju ne sme biti perila.

Z dodatkom male količine praškastega pralnega sredstva izboljšate učinek samočistilnega programa.

Program zaženite tako, da gumb za izbiro programa (A) obrnete na položaj "Bombaž 80°C", nato pa pritisnete tipko (D) (dodatno izpiranje) in jo držite tri sekunde.

Na prikazovalniku se izmenično prikazujeta oznaka "cln" ter preostali čas do konca programa.

Če redno ne uporabljate programov pranja, pri katerih je temperatura vode višja od 60°C, priporočamo, da samočistilni program zaženete vsaj enkrat mesečno.

### **- Izbira delnih programov**

To so samostojni programi in jih lahko uporabite, če ne potrebujete celotnega pralnega programa. Če želite uporabiti zaporedoma več dodatnih programov, morate pred vsako ponovno izbiro programa stroj izkjučiti (za 1 sek. postavite na "0").

### **Mehčanje**

Program je namenjen za mehčanje, škrobljenje ali impregniranje opranega perila. Zaključí se z ožemanjem pri max. 1000 vrt./min. Vrtljaje ožemanja lahko znižate s pritiskom na tipko izbira vrtljajev ožemanja.

### **Ožemanje + črpanje**

Intenzivno ožemanje za neobčutljivo perilo z najvišjimi vrtljaji.

Vrtljaje ožemanja lahko znižate s pritiskom na tipko izbira vrtljajev ožemanja.

V primeru da želite samo **izčrpati** vodo iz stroja, ne da bi zagnali cikel ožemanja, z zaporednimi pritiski na tipko za znižanje vrtljajev ožemanja znižajte to nastavitev na "0".



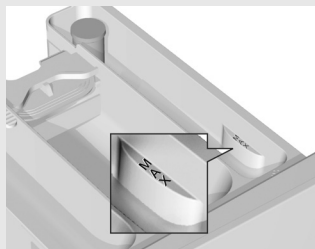
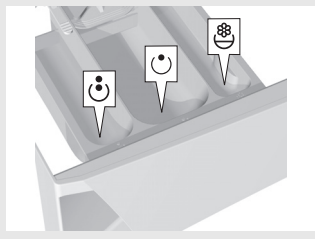

### Zagon pralnega programa

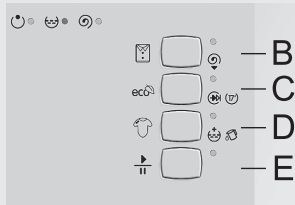

### - Doziranje pralnih in negovalnih sredstev

(glejte poglavje Nasveti za pranje in varčevanje z energijo)

- prekat za predpranje ☺
- prekat za glavno pranje ☺
- prekat za negovalna sredstva 🌸

Če ne uporabite programa s predpranjem, lahko pralna sredstva dozirate s pomočjo posodice direktno v boben.

⚠ **Mehčalno sredstvo dozirajte v prekat samo do označene višine.**

⚠ **Pazite, da imate pri odpiranju/zapiranju vrat pralnega stroja zaprto dozirno posodo.**

- Pritisnite na tipko START (E). Po nekaj sekundah začne stroj delovati. Prižge se lučka za ustrezno fazo pranja. Če po vklopu vrata niso zaprta, začne čez nekaj sekund ponovno utripati lučka START, ko zaprete vrata, bo stroj začel izvajati izbrani program. Na prikazovalniku se odšteva čas pranja do konca programa.
- Po izteku posamezne faze pranja lučka ugasne in se prižge naslednja.
- Če želite po zagonu programa spremeniti program pranja ali dodatne funkcije, morate gumb (A) za izbiro programa zavrteti za 1 sek. na položaj "0", nato lahko ponovno izberete poljubni program.

⚠ **Pri izklopu se brišejo tudi dodatne funkcije, če ste jih predhodno izbrali, zato jih morate ponovno vklopiti.**

### - Konec pranja

Na konec programa vas opozorijo utripajoče lučke za prikaz poteka pranja. Na prikazovalniku se izpiše End.

- Vrata pralnega stroja lahko odprete.
- Vzemite perilo iz stroja in s tesnila vrat odstranite morebitne tujke.
- Vrata pustite priprta, da se stroj posuši
- Zaprite vodovodno pipo.
- Izklopite stroj tako, da zavrtite gumb (A) za izbiro programov na pozicijo "0".

Po končanem pralnem programu je potrebno izklopiti napajanje stroja z izvlekom vtičača priključne vrvice iz vtičnice.

QUELLA.MARKETING.COM

## Prekinitev

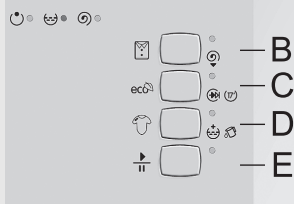

### • S strani uporabnika

#### Izbira funkcije ČRPALKA STOP $\mathcal{H}$

Če ste izbrali nastavev črpalke stop  $\mathcal{H}$ , se program ustavi pri zadnjem izpiranju in na prikazovalniku sveti simbol za ČRPALKO STOP  $\mathcal{H}$ . Lučka ob tipki START utripa. Program lahko zaključite tako, da pritisnete START (E) in stroj bo zaključil program z ožemanjem, ki je s programom določeno. Vrtljaje ožemanja lahko znižate s pritiskom na tipko (☺) izbira vrtljajev ožemanja. Lahko pa spremenite program tako, da zavrtite gumb za izbiro programov na "0" in nato izberete ožemanje ali samo izčrpanje vode med dodatnimi programi.

#### Lastna prekinitev

Program prekinete, če zavrtite gumb (A) za izbiro programov na pozicijo "0". Če je voda v stroju, izberite enega izmed dodatnih programov (črpanje, ožemanje) za izpraznitev stroja in zaključek programa.

#### Tipka PAVZA

Program lahko vedno ustavite s pritiskom na tipko PAVZA (E). Če v bobnu ni vode, je možno vrata po določenem času odpreti, drugače pa ne. Program nadaljujete s pritiskom na tipko START (E).

#### • Motnje

Program se prekine, če pride do kakšne motnje. Na to opozarja utripanje signalnih lučk (glej poglajje Motnje) in izpis motnje na prikazovalniku.

#### • Izpad napajanja (električne energije)

Pri izpadu električne energije se program prekine, vendar se pri ponovni vzpostavitvi električnega napajanja program samodejno nadaljuje.

**⚠ Če je pri izpadu električne energije voda v stroju, pazite, da ne boste odpirali vrat preden izčrpate vodo iz stroja.**

# Nasveti za pranje in varčno uporabo pralnega stroja

- Pred pranjem perilo razvrstite glede na vrsto, umazanost in obstojnost barv.
- Pri izbiri programa pranja upoštevajte simbole na všivkih posameznih kosov perila (**glej tabelo vzdrževanja** na zadnji strani)
- Nove barvaste tekstilne izdelke prvič operite ločeno od ostalega perila.
- Močno umazano perilo perite v manjši količini ali dozirajte več pralnega sredstva.
- Trdovratne madeže pred pranjem namažite s posebnim sredstvom za odstranjevanje madežev, kar vam omogoča prihranek energije.
- Pri malo umazanem perilu priporočamo izbiro programa brez predpranja, uporabo kratkega programa in izbiro nižje temperature pranja, saj s tem lahko prihranite do 50 % energije.
- Priporočamo, da se izogibate pranju zelo malih količin perila zaradi varčevanja z energijo in boljših karakteristik delovanja stroja.
- Največje dovoljene količine suhega perila so navedene v **tabeli programov** (glej poglavje Tabele).
- Pred pranjem izpraznite žepe, zaprite zadrge ter odstranite razne kovinske priponke, ki bi lahko zamašile odtok ali poškodovale perilo oziroma notranjost pralnega stroja.
- Zloženo perilo pred vlaganjem v boben zrahljajte.
- Uporabljajte samo pralna sredstva za strojno pranje perila.
- Pralne praške ali tekoča pralna sredstva dozirajte po navodilih proizvajalca.
- Pri trdoti vode nad 14 °dH je priporočljiva uporaba mehčalcev vode. Poškodba grelca, ki je lahko posledica nepravilne uporabe mehčalcev vode, ni predmet garancije.
- Ne priporočamo uporabo belilnih sredstev na osnovi klora, ker lahko poškodujejo grelec.

Trdota vode	Trdotne stopinje			
	°dH(°N)	m mol/l	°fH(°F)	p.p.m.
1 - mehka	< 8,4	< 1,5	< 15	< 150
2 - srednja	8,4 - 14	1,5 - 2,5	15 - 25	150 - 250
3 - trda	> 14	> 2,5	> 25	> 250

V primeru trde vode dozirajte pralno sredstvo (po tabeli za trdotno stopnjo 1) in ustrezno količino sredstva za mehčanje vode (upoštevajte navodila proizvajalca)

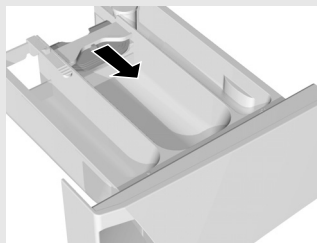

- Pralno sredstvo lahko pri programu pranja brez predpranja dozirate kar v boben.
- Pri uporabi gosto-tekočih negovalnih sredstev priporočamo redčenje z vodo, da preprečite zamašitev odtoka iz dozirne posode.
- Pralnemu stroju je priložena zaporna ploščica, da lahko v srednji prekat nalijete tudi tekoče pralno sredstvo (imajo samo nekateri modeli). Pri pralnih praških je zaporna ploščica dvignjena, pri tekočih pralnih sredstvih pa jo spustite navzdol.
- Tekoča pralna sredstva so namenjena programom brez predpranja.



- Posebno občutljivo perilo (ženske nogavice, občutljivo spodnje perilo ipd.) vložite v posebno vrečko.
- Pri višjih vrtljajih ožemanja ostane v perilu manj vlage, zato je sušenje v sušilnem stroju bolj varčno in hitrejše.

**⚠ V dozirno posodo ne vstavljajte praška v kepah, ker se lahko zamaši cev v pralnem stroju.**

## Čiščenje in vzdrževanje

**⚠ Pred čiščenjem izklopite pralni stroj iz električnega omrežja.**

- Ohišje stroja čistite z mehko krpno in blagim čistilnim sredstvom.
- Če se v notranjosti bobna in na tesnilu vrat pojavijo maščobni svaļki, stroj očistite s pranjem na 60°C brez perila in doziranjem polovične količine pralnega sredstva.
- Ob pogostem pranju perila pri nizkih temperaturah in s tekočimi pralnimi sredstvi se lahko razvijejo klice, ki povzročajo neprijeten vonj v pralnem stroju.

Za preprečevanje le-tega je priporočljivo, da občasno poženete samočistilni program (glej poglavje DELOVANJE/izbira dodatnih funkcij).

- Po potrebi očistite posodo za doziranje pralnih sredstev. Dozirno posodo lahko popolnoma izvlečete iz ohišja s pritiskom na jeziček (gl. sliko).

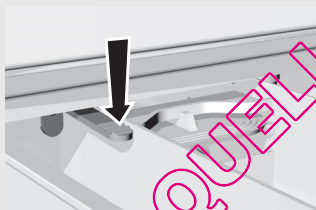





- Po potrebi očistite pokrovček čepa pod tekočo vodo.

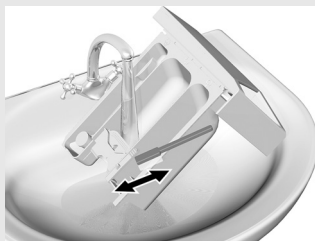

- Pod tekočo vodo očistite dozirno posodo s ščetko in jo osušite. Obenem odstranite tudi morebitne ostanke pralnih sredstev z dna ohišja.

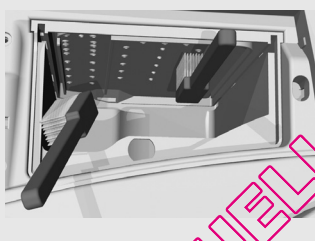

- Celotno izpiralno področje pralnega stroja, še zlasti šobe na zgornji strani komore za izpiranje, očistite s krtačo.



- Mrežico v dovodni cevi večkrat očistite pod tekočo vodo.
- Po vsakem pranju obrišite gumijasto tesnilo vrat, ker mu s tem podaljšate življenjsko dobo.

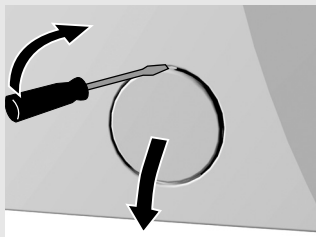

- Pokrovček filtra odprete z uporabo orodja (ploščat izvijač ali podobna priprava).



- Filter je potrebno občasno očistiti, zlasti po pranju močno kosmatenega ali starega perila.



- Vložek filtra previdno zasučite v nasprotni smeri urnih kazalcev, da počasno izteče voda, nato ga izvlcite in očistite pod tekočo vodo.

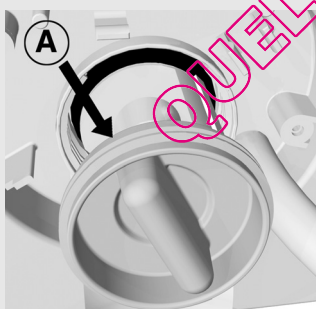

- Filter vstavite nazaj, kot je prikazano na sliki, ter ga privijte v smeri urnega kazalca. Za dobro tesnenje mora biti tesnilna površina (A) čista.

# Motnje

Pralni stroj sam kontrolira delovanje posameznih funkcij med pranjem. Če ugotovi nepravilnosti, javi napako tako, da se na prikazovalniku izpiše (Fx) in da začnejo vse lučke utripati v določenem ritmu. Stroj javi napake takoj ko jih zazna in ustavi nadaljevanje programa. Če je napaka pri gretju, stroj vseeno zaključi program pranja, vendar brez gretja.

V primeru javljanja napake med delovanjem, se od začetka napake na prikazovalniku izmenično prikazuje oznaka napake in čas do konca pranja.

Stroj javlja napako, dokler ga ne izklopite.

Motnje:

2 - dva utripa: vrata niso pravilno zaprta

3 - trije utripi: moten je dotok vode v stroj

7 - sedem utripov: moten je odtok vode iz stroja

V teh primerih lahko motnjo odpravite sami (glej tabelo Motenj)

1 - en utrip: napaka na senzorju temperature

4 - štirje utripi: napaka na senzorju obratov

5 - pet utripov: napaka na motorju

6 - šest utripov: napaka na grelcu

V teh primerih pa si zabeležite oznako napake, stroj izklopite, ponovite program in če se vam napaka ponovno pojavi, pokličite najbližji pooblaščen servis (lučke utripajo, dokler stroja ne izklopite).

Zaradi motenj iz okolice (npr. električne napeljave), lahko pride do javljanja različnih napak. V tem primeru:

- izklopite aparat, počakajte nekaj sekundo,
- vklopite aparat in ponovite program pranja.

V kolikor se napaka ponovi, pokličite serviserja.

Garancija ne zajema napak, ki so posledica motenj iz okolice (udar strele, električne napeljave, naravne nesreče).

<b>Motnja</b>	<b>Vzrok</b>	<b>Kaj storiti</b>
Stroj ne dela (lučka za vklop/izklop ne sveti).	Stroj ni pod napetostjo.	Preverite, če je: <ul style="list-style-type: none"> <li>• vtič v vtičnici,</li> <li>• napetost v vtičnici, varovalka brezhibna.</li> </ul>
<b>NAPAKA 2</b> Stroj ne zažene pralnega programa <ul style="list-style-type: none"> <li>• na začetku pranja: utripa lučka za vklop/izklop).</li> <li>• med pranjem: lučke periodično utripnejo dvakrat</li> </ul>	Vrata niso pravilno zaprta.	Potisnite jih k stroju.
<b>NAPAKA 3</b> Voda ne doteka v stroj (po približno 4 min. javi napako - lučke periodično utripnejo trikrat).	Moten je dotok vode v stroj.	Preverite, če je: <ul style="list-style-type: none"> <li>• vodovodna pipa odprta,</li> <li>• mrežica v dovodni cevi čista,</li> </ul> Pritisnite ponovno na START.
Voda teče iz stroja.	<ul style="list-style-type: none"> <li>• Filter ni dobro privit.</li> <li>• Dovodna cev ni dobro privita na stroj ali vodovodno pipo.</li> <li>• Odvodna cev je padla na tla.</li> </ul>	<ul style="list-style-type: none"> <li>• Dobro privijte filter.</li> <li>• Dovodno cev trdno privijte.</li> <li>• Privijte odvodno cev na odtok.</li> </ul>
Stroj se med delovanjem premika.	<ul style="list-style-type: none"> <li>• Transportna varovala niso odstranjena.</li> <li>• Stroj ni pravilno naravnjan.</li> </ul>	<ul style="list-style-type: none"> <li>• Odstranite transportna varovala.</li> <li>• Izravnajte stroj z nastavljivimi nogicami.</li> </ul>
Stroj med ožemanjem vibrira.	Neenakomerno razporejeno perilo, posebno, če je perila zelo malo (npr. samo kopalni plašč).	To je normalno, stroj bo sam znižal število obratov, če bodo vibracije premočne. Perite večjo količino perila.
Med postopkom pranja se močno peni.	Preveliko doziranje pralnega sredstva.	Dozirajte pralno sredstvo po navodilih proizvajalca ob upoštevanju trdote vode in umazanosti perila. Uporabljajte samo pralna sredstva za strojno pranje perila.
<b>NAPAKA 7</b> Voda slabo ali sploh ne odteka iz stroja. (stroj javi napako - lučke periodično utripnejo sedemkrat).	Odtok vode iz stroja je zamašen.	Preverite, če: <ul style="list-style-type: none"> <li>• je filter čist</li> <li>• odvodna cev ni prepognjena,</li> <li>• odtok (sifon) ni zamašen,</li> <li>• je odvodna cev nameščena višje kot 1 m.</li> </ul> Ponovno pritisnite na START.
Perilo ni ožeto kot običajno. Stroj ne javi napake.	Stroj je vklopil delovanje UKS*. Zaradi slabe razporeditve perila v bobnu je stroj avtomatsko znižal št. obratov centrifuge.	Stroj deluje normalno. Priporočamo, da perete skupaj večje in manjše kose perila.
Na perilu so maščobni svajlji.	Premajhno doziranje pralnega sredstva (perilo je bilo zelo mastno).	Operite perilo še enkrat. Pri taki umazaniji dozirajte več pralnega praška ali uporabite tekoče pralno sredstvo.

Motnja	Vzrok	Kaj storiti
Na perilu so ostali madeži.	Uporabili ste tekoče pralno sredstvo ali prašek za barvasto perilo, ki ne vsebuje belila.	Uporabite pralno sredstvo, ki vsebuje belilo.
Na perilu so beli ostanki pralnega praška.	To ni zaradi slabega izpiranja vašega pralnega stroja, temveč pralnih sredstev brez fosfatov, ki vsebujejo v vodi netopne sestavine (zeolite) za mehčanje vode. Te sestavine se lahko odlagajo na perilo.	Perilo takoj še enkrat izperite. <ul style="list-style-type: none"> <li>• Uporabite tekoča pralna sredstva, ki ne vsebujejo zeolitov.</li> <li>• Ostanke poskusite odstraniti s krtačo.</li> </ul>
V dozirni posodi so ostanki pralnega praška.	Premajhen pretok vode. Nekateri pralni praški se močno prilepijo na posodo, če je vlažna.	<ul style="list-style-type: none"> <li>• Očistite mrežico v dovodni cevi.</li> <li>• Pred doziranjem pralnega praška obrišite dozirno posodo.</li> </ul>
Mehčalec ni popolnoma izpran, voda ostane v prekatu.	Sesalni poklopec ni pravilno nameščen ali je zamašen.	Očistite dozirno posodo in poklopec ponovno namestite tako, da se trdno usede.
Neprijeten vonj v bobnu pralnega stroja	<ul style="list-style-type: none"> <li>• Ostanki tkanin, pralnega sredstva in mehčalca v filtru</li> <li>• Razvoj klic</li> </ul>	<ul style="list-style-type: none"> <li>• Preverite, če je filter čist</li> <li>• Zaženite samočistilni program (glej poglavje: izbira dodatnih funkcij).</li> </ul>
Čas pranja je daljši kot običajno. Na prikazovalniku se čas sproti korigira.	<ul style="list-style-type: none"> <li>• Nizka temperatura vstopne vode.</li> <li>• Stroj je vključil delovanje UKS* zaradi neenakomerno razporejenega perila.</li> <li>• Nizka omrežna napetost.</li> <li>• Prišlo je do izpada električnega napajanja.</li> </ul>	<ul style="list-style-type: none"> <li>• Čas trajanja programa se lahko podaljša do 60%, vendar stroj normalno deluje.</li> <li>• Čas se podaljša za trajanje izpada.</li> </ul>
<b>NAPAKA 1</b> Temperatura programa ni dosežena (stroj javi napako - lučke periodično utripnejo enkrat)	Senzor temperature nima povezave z elektronikom	<ul style="list-style-type: none"> <li>• Izključite aparat, počakajte nekaj sekund,</li> <li>• vklopite aparat in ponovite program pranja.</li> </ul> <p>V kolikor se napaka ponovi, pokličite serviserja.</p>
<b>NAPAKA 4</b> Obrati na nastavljenem programu niso doseženi (stroj javi napako - lučke periodično utripnejo štirikrat)  (pri nekaterih modelih se prikaže NAPAKA2)	<ul style="list-style-type: none"> <li>• Prekinjen kontakt do senzorja obratov</li> <li>• Preobremenitev motorja zaradi previsokega nivoja vode (ročnega dolivanja vode) ali zaradi prevelike polnitve perila</li> <li>• Napaka na motorju</li> </ul>	<ul style="list-style-type: none"> <li>• Izključite aparat, počakajte nekaj sekund,</li> <li>• vklopite aparat in ponovite program pranja.</li> </ul> <p>V kolikor se napaka ponovi, pokličite serviserja.</p>

Motnja	Vzrok	Kaj storiti
<b>NAPAKA 5</b> Delovanje stroja je moteno; oz. stroj ne deluje (stroj javi napako - lučke periodično utripnejo petkrat)	Preobremenitev motorja oz. napaka na motorju	<ul style="list-style-type: none"> <li>Izklopite aparat, počakajte nekaj sekund,</li> <li>vklopite aparat in ponovite program pranja.</li> </ul> V kolikor se napaka ponovi, pokličite serviserja
<b>NAPAKA 6</b> Temperatura programa ni dosežena (stroj javi napako - lučke periodično utripnejo šestkrat)	<ul style="list-style-type: none"> <li>Odpoved grelca</li> <li>Premrzla vstopna voda</li> <li>Ročno dolivanje vode</li> </ul>	<ul style="list-style-type: none"> <li>Izklopite aparat, počakajte nekaj sekund,</li> <li>vklopite aparat in ponovite program pranja.</li> </ul> V kolikor se napaka ponovi, pokličite serviserja

\* UKS: funkcija za nadzor stabilnosti, ki preprečuje prekomerne vibracije pralnega stroja med centrifugiranjem

Če motnje kljub upoštevanju zgornjih nasvetov niste uspeli odpraviti, pokličite pooblaščen servis. Odprava okvare oziroma reklamacije, ki je nastala zaradi nepravilne priključitve ali uporabe aparata, ni predmet garancije. Stroške popravila v tem primeru krije uporabnik sam.















# Tabele

**Tabela programov  
- 6 kg**

Osnovni programi	Polnitev max. (kg)	Temperatura (°C)	Ožemanje (maks. vrt./min.)	Poraba vode (L)	Poraba energije (kWh)
				vrt./min.	vrt./min.
				800 - 1400	800 - 1400
Bombaž + predpranje	6	95	1400	59	2,35
Bombaž	6	80		51	2,05
Bombaž + predpranje	6	60		53	1,34
Bombaž*	6	60		45	1,02
Bombaž	6	40		45	0,66
Bombaž	6	30		45	0,27
Volna	2	30	600	42	0,20
Občutljivo	2,5	30	700	55	0,36
Ročno	1,5	30	400	42	0,20
Mehčanje	6	-	1000	16	0,03
Ožemanje	6	-	1400	-	0,05
Mix	3	20	1000	40	0,18
Mix	3	30		45	0,32
Mix	3	40		45	0,42
Mix	3	60		43	0,82

\* Program za testiranje po EN 60456 z izbiro najvišjih vrtljajev ožemanja.





**Tabela programov  
- 5 kg**

Osnovni programi	Polnitev max. (kg)	Temperatura (°C)	Ožemanje (maks. vrt./min.)	Poraba vode (L)	Poraba energije (kWh)
				vrt./min.	vrt./min.
				800 - 1400	800 - 1400
 Bombaž + predpranje	5	95	1400	52	2,15
 Bombaž	5	80		45	1,95
 Bombaž + predpranje	5	60		43	0,99
 Bombaž*	5	60		42	0,95
 Bombaž	5	40		42	0,55
 Bombaž	5	30		42	0,24
 Volna	1	30	600	42	0,18
 Občutljivo	1,5	30	700	50	0,26
 Ročno	1	30	400	42	0,18
 Mehčanje	5	-	1000	9	0,02
 Ožemanje	5	-	1400	-	0,04
 Mix	2	20	1000	29	0,16
 Mix	2	30		35	0,25
 Mix	2	40		35	0,29
 Mix	3	60		31	0,61

\* Program za testiranje po EN 60456 z izbiro najvišjih vrtljajev ožemanja.

































**Tabela programov/  
dodatne funkcije**

Program	Vrtljaji ožemanja  / črpalka stop 	Kratek program 	Dodatno izpiranje 
Osnovni programi			
Bombaž + predpranje	●/●		●
Bombaž	●/●	●	●
Volna	●/●	●	
Občutljivo	●/●	●	●
Ročno	●/●	●	●
Mix	●/●	●	●
<b>Delni programi</b>			
mehčanje	●/●		
ožemanje	●/●		

● možnost

QUELLAVELINGE.COM

## Tabela vzdrževanja

Normalno pranje  Občutljivo pranje	 Max. temp. pranja 95°C 	 Max. temp. pranja 60°C 	 Max. temp. pranja 40°C 	 Max. temp. pranja 30°C 	 Ročno pranje	 Pranje ni dovoljeno
 Beljenje	 Beljenje v hladni vodi			 Beljenje ni dovoljeno		
 Likanje	 Vroč likalnik max. 200°C	 Vroč likalnik max. 150°C	 Vroč likalnik max. 110°C	 Likanje ni dovoljeno		
 Kemično čiščenje	 Kemično čiščenje v vseh topilih	 Perkloretilen R11, R113, Petrolej	 Kemično čiščenje v petroleju, v čistem alkoholu in v R 113	 Kemično čiščenje ni dovoljeno		
 Sušenje	 Položiti na ravno podlago	 Mokro obesiti	 Obesiti	 Visoka temperatura	 Nizka temperatura	 Sušenje v sušilcu ni dovoljeno

QUELLAVELTING.COM

QUELLAVELINGE.COM

QUELLAVELINGE.COM

PS PG0A LED SIM



276380

276380/sl (12-10)