

*Thinking of you*

 **Electrolux**

notice d'utilisation

QUELLAVELINGE.COM

Lavante-séchante

Steam System

EWW 147470 W

EWW 147472 W

## Electrolux. Thinking of you.

Partagez notre imagination sur [www.electrolux.com](http://www.electrolux.com)

## SOMMAIRE

Consignes de sécurité	2	Programmes de lavage	17
Description de l'appareil	4	Programmes de séchage	19
Bandeau de commande	5	Entretien et nettoyage	20
Première utilisation	8	En cas d'anomalie de fonctionnement	24
Personnalisation	9	Caractéristiques techniques	27
Utilisation quotidienne	9	Valeurs de consommation	27
Utilisation - Séchage	12	Installation	28
Utilisation - Séchage et Lavage	13	Branchement électrique	31
Conseils utiles	14	En matière de protection de l'environnement	31
Conseils de séchage	16		

Sous réserve de modifications.



## CONSIGNES DE SÉCURITÉ

**Important** Veuillez lire attentivement cette notice et la conserver pour toute consultation future.

- La sécurité de nos appareils est conforme aux règles reconnues de la technique et à la législation sur la sécurité des appareils. Cependant en tant que fabricant nous vous rappelons les règles de sécurité suivantes.
- Conservez cette notice d'utilisation avec votre appareil. Si l'appareil devait être vendu ou cédé à une autre personne, assurez-vous que la notice d'utilisation l'accompagne. Le nouvel utilisateur pourra alors être informé du fonctionnement de celui-ci et des avertissements s'y rapportant.
- Nous vous prions de bien vouloir lire attentivement cette notice avant d'installer et d'utiliser l'appareil.
- Avant la première utilisation, vérifiez si l'appareil n'a pas été endommagé pendant le transport. Ne procédez pas à l'installation d'un appareil endommagé. Si l'appareil présente un endommagement, adressez-vous à votre magasin vendeur.
- Si votre appareil est livré au cours d'un mois d'hiver, lorsque la température est inférieure à 0°C. Laissez l'appareil dans un local à température ambiante pendant 24 heures avant de le mettre en service.

## CONSIGNES GÉNÉRALES DE SÉCURITÉ

- N'essayez pas de modifier les caractéristiques techniques de cet appareil, de quelque manière que ce soit.
- Le hublot s'échauffe au cours des programmes de lavage et des programmes vapeur à température élevée. Ne le touchez pas !
- Veillez à empêcher vos animaux familiers de se glisser dans le tambour. Vérifiez l'intérieur du tambour avant chaque utilisation de l'appareil.
- Les objets tels que les pièces de monnaie, les épingles à nourrice, les clous, les vis, les cailloux ou tout autre objet dur ou tranchant peuvent provoquer d'importants dégâts et ne doivent pas être placés dans l'appareil.
- N'utilisez que les quantités de produit de lavage et d'assouplissant indiquées par le fabricant. Une quantité excessive pourrait endommager le linge. Conformez-vous aux doses préconisées par le fabricant.
- Groupez les petits articles, tels que les chaussettes, ceintures lavables en machine, etc., dans un petit sac de toile ou une taie, afin d'éviter que ces pièces ne glissent entre le tambour et la cuve.
- Ne lavez pas en machine le linge avec des baleines, les tissus non ourlés ou déchirés.
- Débranchez toujours la prise de courant et fermez le robinet d'eau après chaque

utilisation et avant le nettoyage et l'entretien de l'appareil.

- N'essayez en aucun cas de réparer l'appareil vous-même. Les réparations effectuées par du personnel non qualifié peuvent provoquer des blessures ou le mauvais fonctionnement de l'appareil. Contactez le service après-vente. Exigez des pièces de rechange certifiées par le constructeur.

## INSTALLATION

- Cet appareil est lourd. Faites attention lors de son déplacement.
- Déballiez l'appareil et vérifiez qu'il n'est pas endommagé. En cas de doute, ne l'utilisez pas et contactez le magasin vendeur.
- L'appareil doit être débridé avant la première utilisation. L'élimination incomplète des dispositifs de protection pour le transport pourrait occasionner des dommages à l'appareil et aux meubles voisins. Voir le chapitre correspondant dans cette notice d'utilisation.
- Assurez-vous, après avoir installé l'appareil, que celui-ci ne repose pas sur le tuyau d'alimentation ou le tuyau de vidange et que le plan de travail ne coince pas le câble d'alimentation contre le mur.
- Si l'appareil est placé sur une moquette, ajustez les pieds afin de permettre à l'air de circuler librement sous l'appareil.
- Assurez-vous, après avoir installé l'appareil, qu'aucun tuyau ou raccord ne fuit.
- Si l'appareil est installé dans un endroit exposé au gel, veuillez lire attentivement le chapitre "Précautions contre le gel".
- Ne confiez les travaux hydrauliques nécessaires à l'installation de l'appareil qu'à un plombier qualifié.
- Si l'installation électrique de votre habitation nécessite une modification pour le branchement de votre appareil, faites appel à un électricien qualifié.

## UTILISATION

- Cet appareil à usage domestique est conçu pour laver, sécher et traiter à la vapeur du linge normal. Ne l'utilisez pas à des fins autres que celles pour lesquelles il a été conçu.
- Lavez et séchez en machine uniquement les articles pouvant supporter ce traitement. Suivez les instructions se trouvant sur l'étiquette du vêtement.
- Ne surchargez pas l'appareil. Voir le tableau « Programmes de lavage ».
- Avant le lavage, videz les poches et fermez les boutons, ainsi que les fermetures à glissière. Évitez de laver les articles effilochés ou déchirés, et traitez avant le lavage les taches de peinture, d'encre, de rouille et d'herbe. Les soutiens-gorge à armature NE peuvent PAS être lavés en machine.
- Les vêtements ayant été en contact avec des produits pétroliers volatiles ne peuvent pas être lavés en machine. Si vous utilisez un liquide détergant volatile, veillez à ce que le produit se soit évaporé avant d'introduire l'article dans l'appareil.
- Certaines pièces volumineuses comme les couettes et les édredons, doivent être lavées/séchées dans une machine industrielle de grande capacité. Vérifiez auprès du fabricant de l'article si elles peuvent être lavées dans un appareil à usage domestique.
- Vérifiez toujours que les poches des vêtements à laver/sécher ne contiennent pas de brique (jetable ou autre).
- Ne séchez pas dans l'appareil d'articles ayant été traités avec des produits chimiques, tels que les produits utilisés pour le nettoyage à sec, car ils pourraient provoquer une explosion. Ne séchez que des articles lavés à l'eau.
- Lorsque le lavage est effectué avec une lessive liquide contenue dans une boule doseuse à placer directement dans le tambour, il est nécessaire de retirer cette boule avant de procéder au séchage du linge.
- Ne tirez jamais sur le câble d'alimentation pour le débrancher ; tirez toujours au niveau de la prise.
- N'utilisez jamais votre nouvel appareil si le câble d'alimentation, le bandeau de commande, le plan de travail ou le socle sont endommagés de manière telle que l'intérieur de l'appareil est accessible.

## SÉCURITÉ ENFANTS

- Cet appareil n'est pas destiné à être utilisé par des enfants ou des personnes dont les capacités physiques, sensorielles ou mentales, ou le manque d'expérience et de connaissance les empêchent d'utiliser l'appareil sans risque lorsqu'ils sont sans surveillance ou en l'absence d'instruction d'une personne responsable qui puisse leur assurer une utilisation de l'appareil sans danger.
- Empêchez les enfants de jouer avec l'appareil.
- Les matériaux d'emballage (par ex. les films plastiques, le polystyrène) représentent un danger pour les enfants (risque d'asphyxie) Conservez-les hors de la portée des enfants.
- Rangez les détergents en lieu sûr, hors de la portée des enfants.
- Assurez-vous que les enfants ou vos animaux domestiques ne pénètrent pas dans le tambour. Pour empêcher que des enfants et des animaux domestiques

ne pénètrent dans le tambour, l'appareil est doté d'un dispositif spécial. Pour activer ce dispositif, tournez le bouton (sans appuyer) situé à l'intérieur du hublot dans le sens des aiguilles d'une montre jusqu'à ce que la rainure soit horizontale. Si nécessaire, utilisez une pièce de monnaie.



Pour désactiver ce dispositif et permettre la fermeture du hublot, tournez le bouton dans le sens inverse des aiguilles d'une montre jusqu'à ce que la rainure soit verticale.

## DESCRIPTION DE L'APPAREIL

- i** Votre nouvel appareil répond à toutes les exigences de traitement moderne du linge en économisant l'eau, l'énergie et le produit de lavage. Son nouveau système de lavage permet d'utiliser toute le produit de lavage et d'économiser l'eau et, donc, l'énergie.
- Le système de traitement à la VAPEUR permet de réduire les plis et les odeurs du linge sec par le biais de plusieurs programmes de traitement vapeur en fonction du type de linge.

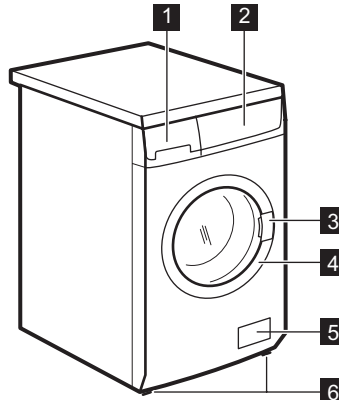

**1** Boîte à produits

**2** Bandeau de commande

**3** Poignée d'ouverture du hublot

**4** Plaque signalétique

## 5 Pompe de vidange

## 6 Pieds réglables

### BOÎTE À PRODUITS

⏏ Lessive en poudre utilisée pendant le prélavage et le trempage ou détachant utilisé avec l'option Taches (si disponible). La lessive de prélavage et de trempage est ajoutée au début du programme de lavage. Le détachant est ajouté pendant la phase d'action contre les taches.

⏏ Lessive en poudre ou liquide pour le lavage principal. Pour les lessives liquides, versez-les **juste avant** le démarrage du programme.

⊗ Additifs liquides (assouplissant, amidon). Respectez le dosage indiqué sur le flacon, en fonction de la caractéristique de l'assouplissant utilisé, normal ou concentré.

#### Ne dépassez pas les doses maximales.

Par contre, l'assouplissant ou les additifs d'amidon doivent être versés dans le compartiment correspondant avant le démarrage du programme de lavage.

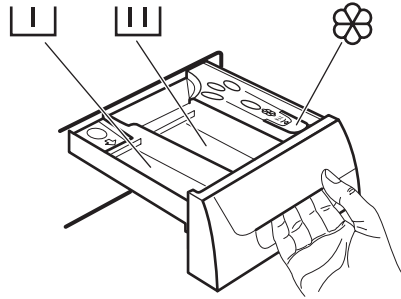

### BANDEAU DE COMMANDE

**i** Le bandeau de commande est représenté ci-dessous. Il comporte le sélecteur de programmes, les touches et l'afficheur. D'orénavant ceux-ci seront signalés tout au long de la notice par les numéros auxquels ils font référence.

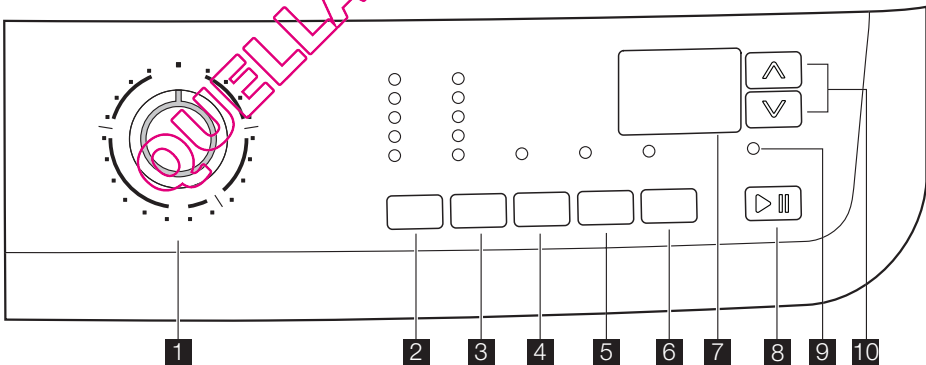

**1 Sélecteur de programme**

**2 Touche TEMPÉRATURE**( Température)

**3 Touche ESSORAGE**( Essorage)

**4 Touche SÉCHAGE ÉLECTRONIQUE**( Séchage Auto)

**5 Touche SECHAGE CHRONOMETRIQUE**( Minuterie)

**6 Touche DÉPART DIFFÉRÉ**( Départ / différé)

**7 Afficheur****8 Touche DÉPART/PAUSE** (Départ / Pause)**9 Voyant RINÇAGE PLUS****10 Touches TIME MANAGER****SÉLECTEUR DE PROGRAMMES**

Il vous permet de mettre l'appareil en fonctionnement ou à l'arrêt et/ou de sélectionner un programme.

**TEMPÉRATURE**

Cette touche permet d'augmenter ou de diminuer la température de lavage.

**ESSORAGE**

Cette touche vous permet de réduire la vitesse d'essorage maximale autorisée pour le programme sélectionné ou de choisir la ou les options disponibles.

**NUIT SILENCE PLUS**

En choisissant cette option, l'eau du dernier rinçage n'est pas évacuée et toutes les phases d'essorage sont supprimées pour ne pas froisser le linge. Ce cycle de lavage est peu bruyant et peut être sélectionné la nuit ou aux heures creuses pour profiter d'un tarif avantageux. Avec certains programmes, les rinçages seront effectués avec plus d'eau. L'eau doit être vidangée avant d'ouvrir le hublot. Pour vidanger l'eau, veuillez lire le paragraphe " Fin du programme ".

**ARRÊT CUVE PLEINE**

En choisissant cette option, l'eau du dernier rinçage n'est pas évacuée pour ne pas froisser le linge. L'eau doit être vidangée avant d'ouvrir le hublot. Pour vidanger l'eau, veuillez lire le paragraphe " Fin du programme ".

**SÉCHAGE AUTO**

En appuyant sur cette touche, vous pouvez choisir le degré de séchage nécessaire pour le linge en coton et synthétique :

- Très sec (Coton)
- Prêt à ranger (Coton et Synthétiques)
- Prêt à repasser (Coton)

Le voyant correspondant au degré de séchage choisi s'allume.

**TEMPS DE SÉCHAGE**

Si vous souhaitez effectuer le programme de séchage chronométrique, appuyez sur cette touche jusqu'à ce que le temps de séchage voulu s'affiche dans la fenêtre en fonction des textiles (Coton ou Synthétique) à sécher. Pour le Coton, vous pouvez choisir un temps de séchage de 10 à 250 minutes (4.10). Pour le Synthétique, vous pouvez choisir un temps de séchage de 10 à 130 minutes (2.10). Chaque fois que vous appuyez sur cette touche le temps de séchage augmente de 5 minutes.

**DÉPART DIFFÉRÉ**

En appuyant sur cette touche, le programme peut être différé de 30 min, 60 min, 90 min, 2 heures, puis d'heure en heure jusqu'à un maximum de 20 heures.

**RINÇAGE PLUS**

Cet appareil est conçu pour consommer peu d'énergie. S'il est nécessaire de rincer le linge avec une quantité d'eau supérieure (Rinçage Plus), sélectionnez cette option. Le lave-linge effectuera quelques rinçages supplémentaires. Cette option est recommandée pour les personnes allergiques aux produits de lessive, et dans les zones où l'eau est très douce.

**DÉPART/PAUSE**

Cette touche permet de lancer ou d'interrompre le programme sélectionné.

**TIME MANAGER**





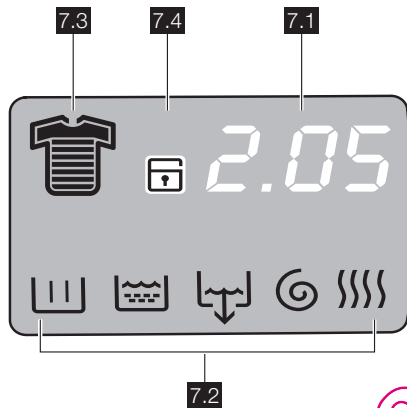





À l'aide de ces touches, vous pouvez modifier la durée du programme proposée automatiquement par la machine.

## AFFICHAGE



L'écran affiche les informations suivantes :

<p><b>7.1:</b></p>	<p><b>Durée du programme sélectionné</b> Après la sélection d'un programme, la durée du programme s'affiche en heures et en minutes (par exemple <b>2.05</b>). La durée est calculée sur la base de la charge maximale pour chaque type de textile. Après le départ du programme, le temps restant est réactualisé toutes les minutes.</p> <p><b>Temps de séchage sélectionné</b> Après la sélection d'un programme de séchage, le temps de séchage s'affiche en minutes ou en heures et minutes (ex. 130 min = <b>2.10</b>). Après le départ du programme, le temps restant est réactualisé toutes les minutes.</p> <p><b>Départ différé</b> Le délai défini s'affiche pendant quelques secondes, puis la durée du programme choisi s'affiche de nouveau.</p> <p><b>Codes d'alarme</b> En cas d'anomalie de fonctionnement, des codes d'alarmes peuvent s'afficher, par exemple <b>E20</b> (reportez-vous au paragraphe « En cas d'anomalie de fonctionnement »).</p> <p><b>Erreur de sélection d'option</b> Si vous choisissez une option qui n'est pas compatible avec le programme, le message <b>Err</b> s'affiche pendant quelques secondes. Le voyant rouge intégré à la touche <b>8</b> se met à clignoter.</p> <p><b>Fin de programme</b> Lorsque le programme est terminé, trois zéros clignotants s'affichent. Le voyant <b>9</b> et celui de la touche <b>8</b> s'éteignent. Le hublot peut désormais être ouvert.</p>						
<p><b>7.2:</b></p>	<p><b>Symboles des phases des programmes de lavage</b> Lorsque vous choisissez un programme de lavage, les symboles des phases du programme correspondant aux différentes phases composant le programme s'affichent. Après avoir appuyé sur la touche <b>8</b>, seul le symbole de la phase en cours reste allumé.</p> <table border="1" data-bbox="212 1348 1019 1476"> <tbody> <tr> <td data-bbox="212 1348 285 1388"> </td> <td data-bbox="285 1348 1019 1388">Lavage</td> </tr> <tr> <td data-bbox="212 1388 285 1444"> </td> <td data-bbox="285 1388 1019 1444">Rinçages (ce symbole s'allume également pendant la phase de traitement vapeur)</td> </tr> <tr> <td data-bbox="212 1444 285 1484"> </td> <td data-bbox="285 1444 1019 1484">Vidange</td> </tr> </tbody> </table>		Lavage		Rinçages (ce symbole s'allume également pendant la phase de traitement vapeur)		Vidange
	Lavage						
	Rinçages (ce symbole s'allume également pendant la phase de traitement vapeur)						
	Vidange						









		Essorage
		Séchage
<b>7.3:</b>	<b>Symboles du niveau de saleté</b>	
	Lorsque vous sélectionnez un programme, un symbole indiquant le niveau de saleté proposé par l'appareil apparaît sur l'affichage.	
		Intensif
		Normal
		Quotidien
		Léger
		Rapide
		Rapide
		Rafraîchissement
		Rafraîchir plus
<b>7.4:</b>		<b>Sécurité enfants</b> (voir le paragraphe « Sécurité enfants »).

## TABLEAU DES SYMBOLES

### Sélecteur de programme

	= Programmes Time Manager
	= Rinçage
	= Vidange
	= Essorage

### Touches et voyants

	= Nuit Silence Plus		= Prêt à repasser
	= Arrêt cuve pleine		= Rinçage+
	= Extra sec		= Sécurité enfants
	= Prêt à ranger		= Touches Time Manager
			

## PREMIÈRE UTILISATION

-  Assurez-vous que les raccordements électriques et hydrauliques sont conformes aux instructions d'installation.
- Retirez le bloc en polystyrène et tout autre matériel se trouvant dans le tambour.
- Avant la première utilisation, lancez un cycle BLANC COULEURS à la

température la plus élevée, sans placer de linge dans l'appareil, afin d'éliminer du tambour et de la cuve les résidus de matériaux utilisés lors de la fabrication. Versez 1/2 mesure de lessive dans le compartiment de lavage principal et démarrez le programme.



## PERSONNALISATION

### SIGNAUX SONORES

L'appareil est doté d'un dispositif sonore qui retentit dans les cas suivants :

- à la fin du cycle
  - en cas d'anomalie de fonctionnement.
- Appuyez simultanément sur les touches **4** et **5** pendant environ **6 secondes** pour désactiver le signal sonore (sauf en cas d'anomalie de fonctionnement). Appuyez de nouveau sur ces deux touches pour réactiver le signal sonore.

### SÉCURITÉ ENFANTS

Cette option permet d'éviter le départ d'un programme par inadvertance ou la modifi-

cation d'un programme en cours. Elle reste active même si l'appareil n'est pas en fonctionnement.

Il y a deux types de verrouillage :

1. avant d'appuyer sur la touche **8** : il est alors impossible de démarrer l'appareil.
2. après avoir appuyé sur la touche **8** : il est alors impossible de modifier une option ou le programme.

Pour activer ou désactiver cette option, appuyez simultanément sur les touches **5** et **6** pendant environ 6 secondes jusqu'à ce que le symbole  apparaisse ou disparaisse de l'afficheur.

## UTILISATION QUOTIDIENNE

### Introduisez le linge

Ouvrez le hublot en tirant délicatement sur la poignée. Mettez le linge dans le tambour, un article à la fois, en le dépliant le plus possible. Fermez le hublot.

Veillez à ce qu'il n'y ait pas de linge coincé entre le joint et le hublot. Cela pourrait provoquer une fuite d'eau ou endommager le linge.

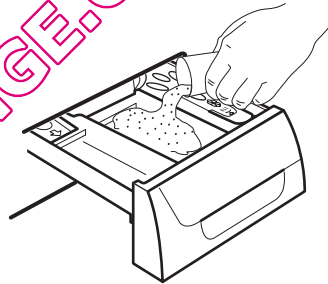
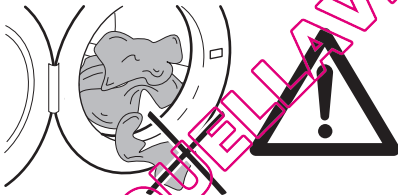

Versez, le cas échéant, l'assouplissant dans le compartiment  (sans dépasser le niveau "MAX"). Fermez doucement la boîte à produits.

### Dosage des produits lessiviels

Tirez la boîte à produits jusqu'à la butée. Dosez la lessive en poudre, versez-la dans le compartiment pour le lavage principal  ou dans le compartiment correspondant si l'option/le programme sélectionné l'exige (pour plus d'informations, voir le chapitre "Boîte à produits").

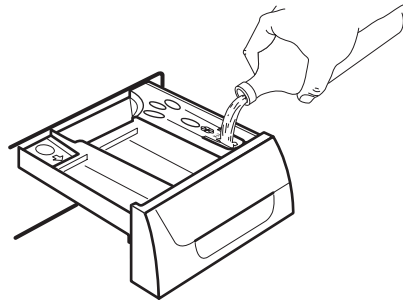

## SÉLECTIONNEZ LE PROGRAMME SOUHAITÉ EN TOURNANT LE SÉLECTEUR SUR (1)

Tournez le sélecteur sur le programme souhaité. Le lave-linge proposera une température et sélectionnera automatiquement la valeur d'essorage maximum prévue pour le programme choisi. Vous pouvez modifier ces valeurs à l'aide des touches correspondantes. Le voyant **vert** de la touche **8** clignote.

Le sélecteur de programmes peut être tourné vers la droite ou vers la gauche. Positionnez-le sur  pour réinitialiser le programme/mettre le lave-linge à l'arrêt.

**À la fin du programme, le sélecteur doit être tourné sur la position  pour mettre l'appareil à l'arrêt.**

 **Attention** Si vous tournez le sélecteur de programmes sur un autre programme quand le cycle est en cours, le voyant **rouge** de la touche **8** clignote trois fois et le message **Err** s'affiche pour indiquer l'erreur de sélection. L'appareil n'effectuera pas le nouveau programme sélectionné.

## TOUCHES DES OPTIONS DE PROGRAMME

Selon le programme, différentes fonctions peuvent être combinées. Ces dernières doivent être sélectionnées après le choix d'un programme et avant la sélection de la touche **8**.

## SÉLECTIONNEZ LA TEMPÉRATURE EN APPUYANT SUR LA TOUCHE 2

Lors de la sélection d'un programme, l'appareil propose automatiquement une température par défaut.

Appuyez sur cette touche par pressions successives pour augmenter ou diminuer la température si vous souhaitez que votre linge soit lavé à une température différente de celle proposée par le lave-linge.

## RÉDUISEZ LA VITESSE D'ESSORAGE EN APPUYANT SUR LA TOUCHE 3

Une fois que vous avez sélectionné le programme souhaité, l'appareil propose automatiquement la vitesse d'essorage maximum autorisée pour ce programme.

Appuyez sur la touche **3** par pressions successives pour modifier la vitesse d'essorage, si vous souhaitez que le linge soit essoré à une vitesse différente de celle que vous propose le lave-linge. Le voyant correspondant s'allume.

## SÉLECTIONNEZ L'OPTION DISPONIBLE EN APPUYANT SUR LES TOUCHES 3, 4 ET 5

Selon le programme sélectionné, différentes fonctions peuvent être combinées. Ces dernières doivent être sélectionnées avant d'appuyer sur la touche **8**. Si ces touches sont actionnées, les voyants correspondants s'allument.

Lorsqu'une option non compatible est sélectionnée, le voyant **rouge** de la touche **8** clignote 3 fois et le message **Err** apparaît dans l'afficheur pendant quelques secondes.

 Pour plus d'informations sur la compatibilité des programmes de lavage et des options, consultez le chapitre « Programmes de lavage ».

## SÉLECTION D'UN RINÇAGE SUPPLÉMENTAIRE

Cet appareil est conçu pour consommer peu d'eau. Pour les personnes particulièrement sensibles (allergiques aux lessives), il peut être toutefois nécessaire de rincer le linge avec une quantité d'eau supérieure. Pour **activer** cette option, appuyez simultanément sur les touches **4** et **6** pendant quelques secondes. Le voyant **9** s'allume. Cette fonction reste allumée en permanence. Pour la **supprimer**, appuyez de nouveau sur les touches **4** et **6** jusqu'à ce que le voyant **9** s'éteigne.

## SÉLECTIONNEZ L'OPTION DÉPART DIFFÉRÉ EN APPUYANT SUR LA TOUCHE 6

Avant de lancer le programme, si vous souhaitez en différer le départ, appuyez par pressions successives sur la touche **6** pour sélectionner le délai souhaité. Le voyant correspondant s'allume.

Le départ différé sélectionné (jusqu'à 20 heures) apparaît sur la fenêtre d'affichage pendant quelques secondes, puis la durée du programme apparaît de nouveau.

Vous devez sélectionner cette option après avoir réglé le programme et avant d'appuyer sur la touche **8**.

Vous pouvez modifier ou annuler le départ différé à tout moment, avant d'appuyer sur la touche **8**.

Sélection du départ différé :

1. Sélectionnez le programme et les options requises.
2. Sélectionnez l'option Départ différé en appuyant sur la touche **6**.
3. Appuyez sur la touche **8** :
  - l'appareil commence son décompte.
  - Le programme se déclenche à l'expiration du départ différé sélectionné.

Annulation du départ différé après la sélection de la touche **8** :

1. Mettez le lave-linge en PAUSE en appuyant sur la touche **8**.
2. Appuyez une fois sur la touche **6** jusqu'à ce que le symbole **0**<sup>1</sup> s'affiche
3. Appuyez de nouveau sur la touche **8** pour lancer le programme.

**Important** Le délai sélectionné ne peut être modifié qu'après avoir sélectionné de nouveau le programme de lavage.

Le départ différé **ne peut pas** être sélectionné avec le programme **VIDANGE**.

## LANCEZ LE PROGRAMME EN APPUYANT SUR LA TOUCHE 8

Pour lancer le programme sélectionné, appuyez sur la touche **8**, le voyant vert correspondant à la touche **8** cesse de clignoter. Pour interrompre un programme en cours, appuyez sur la touche **8** : le voyant vert clignote.

Pour faire repartir le programme là où il a été interrompu, appuyez de nouveau sur la touche **8**. Si vous avez sélectionné un départ différé, l'appareil commence son décompte. Lorsqu'une option non compatible est sélectionnée, le voyant **rouge** de la touche **8** clignote 3 fois tandis que le message **Err** s'affiche pendant quelques secondes.

## SÉLECTIONNEZ L'OPTION TIME MANAGER EN APPUYANT SUR LES TOUCHES 10.

Appuyez par pressions successives sur ces touches pour prolonger ou écourter la durée du cycle de lavage. L'icône de niveau

de salissure apparaît sur l'affichage pour indiquer le degré de salissure choisi. Cette option peut être sélectionnée uniquement avec les programmes **Coton**, **Synthétique** et **Délicat**.

Niveau de salissure	Symbole	Type de textile
Intensif		Pour les articles très sales
Normale		Pour les articles normalement sales
Quotidien		Pour les articles salis au quotidien
Éclairage		Pour les articles peu sales
Rapide		Pour les articles très peu salis
Court <sup>1)</sup>		Pour les articles portés brièvement
Rafraîchir <sup>1)</sup>		Pour rafraîchir le linge uniquement
Rafraîchir plus <sup>1)</sup>		Pour rafraîchir très peu de linge uniquement

<sup>1)</sup> Nous vous conseillons de réduire la charge de linge (voir le tableau « Programmes de lavage »).

<sup>2)</sup> Lorsque vous choisissez cette option, le symbole correspondant apparaît un bref instant et disparaît immédiatement.

## MODIFICATION D'UNE OPTION OU D'UN PROGRAMME EN COURS

Il est possible de modifier des options d'un programme en cours avant que l'appareil ne les exécute.

Avant d'effectuer un changement, vous devez mettre l'appareil en PAUSE en appuyant sur la touche **8**. Seule l'option Time Manager ne peut pas être modifiée après le départ du programme. Si vous souhaitez modifier l'option Time Manager, vous devez annuler le programme en cours et effectuer une nouvelle sélection.

Si le programme est en cours, il n'est possible de le modifier qu'en le réinitialisant.

Tournez le sélecteur sur , puis sur le nouveau programme. Démarrez le nouveau programme en appuyant de nouveau sur la touche **8**. L'eau reste dans la cuve.

## INTERRUPTION D'UN PROGRAMME

Appuyez sur la touche **8** pour interrompre le programme en cours, le voyant vert correspondant clignote.

Appuyez de nouveau sur la même touche pour **redémarrer** le programme.

## ANNULATION D'UN PROGRAMME

Pour annuler un programme en cours, tournez le sélecteur de programmes sur **0**.

Vous pouvez à présent sélectionner un nouveau programme.

## OUVERTURE DU HUBLOT

Le hublot est verrouillé pendant le départ différé et une fois le programme démarré.

Si, pour une raison quelconque, vous devez ouvrir le hublot, commencez par mettre l'appareil en PAUSE en appuyant sur la touche **8**.

Le hublot pourra être ouvert au bout de quelques minutes.

Si le hublot reste verrouillé, cela signifie que la machine chauffe déjà ou que le niveau d'eau est trop élevé. Dans tous les cas, n'essayez pas de forcer l'ouverture du hublot !

S'il vous est absolument nécessaire d'ouvrir le hublot mais que vous n'y parvenez pas, éteignez l'appareil en tournant le sélecteur sur **0**. Au bout de quelques minutes, le hublot pourra être ouvert (**attention au niveau et à la température de l'eau !**).

Après avoir refermé le hublot, vous devrez de nouveau sélectionner le programme et les options et appuyer sur la touche **8**.

**Mode Veille :** Une fois le programme terminé, le système d'économie d'énergie s'active au bout de quelques minutes. La luminosité de l'écran est réduite. Pour sortir du

## À LA FIN DU PROGRAMME

L'appareil s'arrête automatiquement. Trois **0.00** clignotants s'affichent et le voyant de la touche **8** s'éteint. Des signaux sonores retentissent.

Si vous avez sélectionné un programme avec l'option ARRÊT CUVE PLEINE, l'eau reste dans la cuve à la fin du programme et le hublot reste verrouillé pour vous rappeler qu'il faut vidanger l'eau avant d'ouvrir le hublot.

Le tambour continue de tourner à intervalles réguliers jusqu'à ce que la vidange soit déclenchée.

Suivez les instructions ci-dessous pour vidanger l'eau :

1. Tournez le sélecteur de programme sur **0**.
2. Sélectionnez le programme de vidange ou d'essorage.
3. Réduisez la vitesse d'essorage, si nécessaire, en appuyant sur la touche correspondante.
4. Appuyez sur la touche **8**.

À la fin du programme, le hublot est déverrouillé et peut être ouvert. Tournez le sélecteur de programmes sur **0** pour mettre à l'arrêt l'appareil.

Sortez le linge et vérifiez que le tambour est vide. Si vous ne souhaitez pas effectuer un autre cycle de lavage, fermez le robinet d'arrivée d'eau. Laissez le hublot ouvert pour éviter la formation de moisissures et l'apparition de mauvaises odeurs.

mode d'économie d'énergie, il suffit d'appuyer sur n'importe quelle touche de l'appareil.

## UTILISATION - SÉCHAGE

### SÉCHAGE INDÉPENDANT

#### **Avertissement**

La charge recommandée est de 3.5 kg pour le coton et le lin et de 2 kg pour les articles synthétiques.

 La touche **Séchage chronométrique** permet également de sécher jusqu'à 5 kg d'articles en coton (reportez-vous

au tableau « Programme de séchage »).

#### **Avertissement**

**Le robinet d'arrivée d'eau doit être ouvert et le tuyau de vidange placé correctement dans l'évier ou branché au tuyau de vidange.**

1. Introduisez le linge.

2. Sélectionnez un cycle en fonction de la vitesse d'essorage maximale autorisée pour le type de linge à sécher afin d'obtenir les meilleurs résultats de séchage possibles.
3. Choisissez le programme de séchage pour le Coton ou le Synthétique dans le secteur Séchage du sélecteur de programmes.
4. Si vous souhaitez sélectionner l'option de **séchage électronique**, appuyez sur la touche **5** jusqu'à ce que le voyant correspondant au degré de séchage souhaité s'allume.
5. Si vous souhaitez sélectionner l'option de **séchage chronométrique**, appuyez sur la touche **5** jusqu'à apparition sur l'afficheur de la durée souhaitée (reportez-vous au tableau « Programme de séchage »). Chaque fois que vous appuyez sur cette touche, le temps de séchage augmente de 5 minutes.

**Remarque :**

La durée du programme augmente automatiquement de quelques minutes.

6. Appuyez sur la touche **8** pour lancer le programme. Le temps restant est mis à jour chaque minute.
7. À la fin du programme, un signal sonore retentit. Trois zéros clignotants « **0.00** » apparaissent sur l'afficheur. Les 10 dernières minutes du cycle de séchage correspondent à la phase anti-froissage. Pendant cette période, le hublot est encore verrouillé. L'afficheur affiche trois zéros clignotants « **0.00** ».

- i** Si vous souhaitez ouvrir le hublot avant ou pendant la phase anti-froissage ou interrompre cette phase, appuyez sur une touche quelconque ou tournez le sélecteur de programmes sur un programme quelconque (sauf **0**).

8. Mettez le sélecteur sur **0** pour mettre l'appareil à l'arrêt.
9. Retirez le linge du tambour.

**Remarque :**

En présence de différents types de coton (tissu-éponge, draps, chemises, etc.) ou si le linge s'enroule pendant la phase d'essorage, le séchage peut être partiel. Si, cas exceptionnel, le linge devait être légèrement humide à l'issue du cycle de séchage, nous vous conseillons de déplier les articles qui se sont enroulés, de les répartir uniformément dans le tambour et de sélectionner un autre cycle de séchage de 20 à 30 minutes.

**Important** Si vous ne réglez qu'une phase de séchage de 10 minutes avec la touche de séchage chronométrique (5), l'appareil procède uniquement à une phase de refroidissement.

## UTILISATION - SÉCHAGE ET LAVAGE

### PROGRAMME NON-STOP - LAVAGE ET SÉCHAGE AUTOMATIQUE ENCHAÎNÉ

La charge recommandée est de 3.5 kg pour le coton et de 2 kg pour les articles synthétiques.



**Attention N'utilisez pas de boule doseuse si vous faites un séchage enchaîné.**

1. Introduisez le linge.
2. Ajoutez de la lessive et un assouplissant.

- Mettez l'appareil en fonctionnement en choisissant le textile/programme de lavage souhaité.
- Sélectionnez les options souhaitées en appuyant sur les touches respectives. **Dans la mesure du possible, ne sélectionnez pas une vitesse d'essorage inférieure à celle proposée par l'appareil de façon à économiser de l'énergie et à éviter des temps de séchage trop longs.**

Quoiqu'il en soit, la réduction de la vitesse d'essorage n'est possible qu'après la sélection du séchage. Pour les tissus en coton et les fibres synthétiques, la valeur la plus basse que vous pouvez sélectionner est 900 tr/min.

- Réglez la température de séchage en appuyant sur la touche **4**. L'affichage indique la durée complète du cycle de lavage et de séchage sélectionnés.
- Lancez le programme en appuyant sur la touche **8**. À chaque minute écoulée, ce temps est réactualisé.
- À la fin du programme, tournez le sélecteur de programmes sur **O** pour mettre l'appareil à l'arrêt. Sortez le linge.

### PROGRAMME NON-STOP (ENCHAÎNÉ) - LAVAGE ET SÉCHAGE CHRONOMÉTRIQUE

La charge recommandée est de 3.5 kg pour le coton et de 2 kg pour les articles synthétiques.

- i** Il est également possible de sécher jusqu'à 5 kg d'articles en coton (reportez-vous au tableau « Programmes de séchage »).

## CONSEILS UTILES

### TRI DU LINGE

Suivez les symboles pour l'entretien des textiles se trouvant sur l'étiquette dont chaque article est muni et les instructions de lavage du fabricant. Nous vous conseillons de trier le linge : d'un côté, le linge résistant pouvant supporter un lavage et un repassage énergétiques, de l'autre, le linge délicat qu'il convient de traiter avec précaution.

**⚠ Attention N'utilisez pas de boule doseuse si vous faites un séchage enchaîné.**

- Chargez le linge dans l'appareil, puis ajoutez la lessive ainsi que l'adoucissant.
- Mettez l'appareil en fonctionnement en choisissant le textile/programme de lavage souhaité à l'aide du sélecteur.
- Sélectionnez les options souhaitées en appuyant sur les touches respectives. **Dans la mesure du possible, ne sélectionnez pas une vitesse d'essorage inférieure à celle proposée par l'appareil de façon à économiser de l'énergie et à éviter des temps de séchage trop longs.**

Quoiqu'il en soit, la réduction de la vitesse d'essorage n'est possible qu'après la sélection du séchage. Les valeurs les plus basses qu'il est possible de sélectionner sont respectivement 900 tr/min pour le coton et 700 tr/min pour les tissus synthétiques délicats.

- Sélectionnez le temps de séchage en appuyant sur la touche **6**. L'affichage indique la durée totale du cycle de lavage et de séchage sélectionné.
- Si vous choisissez un programme de lavage et ne réglez qu'un cycle de séchage de 10 minutes, la durée totale affichée comprend les phases de détassement et de refroidissement.
- Lancez le programme en appuyant sur la touche **8**. Le temps restant est mis à jour chaque minute.
- À la fin du programme, tournez le sélecteur sur **O** pour mettre l'appareil à l'arrêt et retirer le linge.

### AVANT LE CHARGEMENT DU LINGE

Lavez les articles "blancs" et les couleurs séparément. Les articles blancs peuvent perdre de leur blancheur au cours du lavage. Lorsqu'ils sont lavés pour la première fois, les articles de couleur peuvent perdre de leur couleur et déteindre sur d'autres pièces de linge ; ils doivent donc être lavés séparément la première fois.

Boutonnez les taies d'oreiller, fermez les fermetures à glissière et à pression, les crochets. Nouez les ceintures et les rubans. Traitez les taches tenaces avant le lavage. Frottez les endroits particulièrement sales à l'aide d'un détergent ou d'une pâte spécifique.

Apportez un soin tout particulier aux rideaux. Enlevez les crochets ou placez-les dans une housse ou un filet.

## TRAITEMENT DES TACHES

Les taches résistantes ne s'éliminent pas toujours avec de l'eau et de la lessive. Il est donc conseillé de les traiter avant le lavage.

**Sang :** traitez les taches fraîches avec de l'eau froide. Pour les taches sèches, laissez tremper toute la nuit dans de l'eau mélangée à un produit spécial. Savonnez, frottez et rincez.

**Peinture à l'huile :** tamponnez à l'aide d'un solvant après avoir étalé le vêtement sur un chiffon propre ; répétez plusieurs fois.

**Taches de gras séchées :** étalez le vêtement sur un chiffon propre et tamponnez avec de l'essence de térébenthine.

**Rouille :** utilisez un produit anti-rouille en suivant attentivement les conseils du fabricant. Pour les vieilles taches, assurez-vous que la nature du textile supporte le produit.

**Taches de moisi :** traitez avec un agent de blanchiment (blancs et couleur bon teint seulement).

**Herbe :** savonnez légèrement, traitez avec un agent de blanchiment (blancs et couleur bon teint seulement).

**Crayon à bille et colle :** imprégnez d'acétone <sup>1)</sup> étalez le vêtement sur un chiffon propre et tamponnez.

**Rouge à lèvres :** tamponnez à l'acétone comme ci-dessus et traitez les taches avec de l'alcool dénaturé. Traitez les marques résiduelles avec un agent de blanchiment.

**Vin rouge :** faites tremper dans de l'eau et un produit nettoyant. Rincez et traitez avec de l'acide acétique ou citrique, puis rincez. Traitez les marques résiduelles avec un agent de blanchiment.

**Encre :** en fonction du type d'encre, imbibez le tissu d'acétone <sup>1)</sup> puis d'acide acétique ; traitez les marques résiduelles sur les

tissus blancs avec un agent de blanchiment et rincez.

**Cambouis - goudron :** étalez un peu de beurre frais sur la tache, laissez reposer puis tamponnez avec de l'essence de térébenthine.

## CHOIX DE LA LESSIVE

Les fabricants de lessive indiquent sur les emballages la quantité de lessive à utiliser selon la charge de linge. Conformez-vous aux doses et aux instructions préconisées sur les emballages.

Bien qu'ils soient biodégradables, les détergents contiennent des substances qui, lorsqu'elles sont utilisées en grandes quantités, peuvent bouleverser le fragile équilibre de la nature.

Le choix de la lessive dépend du type de textile (déliçats, lainages, coton, etc.), de la couleur, de la température de lavage et du degré de saleté.

Toutes les marques de lessives courantes vendues dans le commerce peuvent être utilisées avec cet appareil :

- lessives en poudre pour tous les types de textiles
- lessives en poudre pour les tissus déliçats (60°C max) et les lainages
- lessives liquides, de préférence pour les programmes de lavage à températures peu élevées (60°C max.) pour tous les types de tissus, ou lessives spéciales pour les lainages uniquement.

La lessive et les additifs doivent être versés dans les compartiments correspondants de la boîte à produits avant le démarrage du programme.

Pour les lessives liquides, sélectionnez un programme **sans** pré-lavage.

L'appareil comprend un système de circulation qui permet une utilisation optimale des lessives concentrées.

Conformez-vous aux doses préconisées par le fabricant **sans dépasser le niveau «MAX» du bac à lessive.**

## DOSAGE DES PRODUITS LESSIVIELS ET ADDITIFS

Le type et la quantité de lessive à utiliser varie en fonction de la charge de linge à laver,

*1) ne pas utiliser d'acétone sur de la soie artificielle,*

du type de textile, du degré de salissure et de la dureté de l'eau.

Suivez les instructions du fabricant concernant les quantités à utiliser.

Utilisez moins de lessive si :

- vous lavez peu de linge
- le linge n'est pas très sale
- vous constatez qu'il y a trop de mousse pendant le lavage.

## DEGRÉS DE DURETÉ DE L'EAU

L'eau a plusieurs degrés de dureté. Vous obtiendrez le degré de dureté de votre eau

## CONSEILS DE SÉCHAGE

### COMMENT FAIRE UN SÉCHAGE

Comme un sèche-linge, l'appareil fonctionne selon le principe de la condensation.

**Le robinet d'arrivée d'eau doit être ouvert et le tuyau de vidange doit être placé correctement dans un évier ou dans le tuyau de vidange, même pendant le cycle de séchage.**

#### Attention !

Avant de démarrer le programme de séchage, diminuez les charges de linge lavées afin d'obtenir de bons résultats.

### LINGE NE CONVENANT PAS AU SÉCHAGE

- Ne faites pas sécher en machine les textiles fragiles tels que les lainages, les soieries, les voilages, les bas nylon et les articles comportant une partie métallique ; les articles buâtines ou volumineux (anoraks, couvre-lits, couettes, sacs de couchage, duvets, etc.).
- Évitez de sécher du linge sombre avec du linge clair pelucheux (comme des serviettes éponge) car il attire les peluches.
- Sortez le linge quand l'appareil a terminé le cycle de séchage.
- L'adjonction d'assouplissant au dernier rinçage permet de réduire l'électricité statique sur le linge.
- Les vêtements rembourrés de caoutchouc-mousse ou de matières similaires ne doivent pas être séchés en machine en raison du risque d'incendie.
- Les tissus contenant des résidus de fixateurs ou de laque à cheveux ou bien de dissolvant pour vernis à ongles et de produits similaires ne doivent pas être sé-

en contactant la compagnie de distribution d'eau de votre région ou tout autre service compétent. En cas de dureté d'eau moyenne ou élevée, nous recommandons d'ajouter de l'adoucissant en suivant les instructions du fabricant. Si le degré de dureté de l'eau est peu élevé, adaptez la quantité de lessive.

chés en machine afin d'éviter la formation de vapeurs dangereuses.

La lessive et les additifs doivent être versés dans les compartiments correspondants du bac à produits avant le démarrage du programme.





Pour les lessives concentrées, en poudre ou liquides, sélectionnez un programme **sans** pré-lavage.

Le lave-linge comprend un système de recirculation qui permet une utilisation optimale des lessives concentrées.

Respectez le dosage indiqué sur le flacon, en fonction de la caractéristique de l'assouplissant utilisé, normal ou concentré. **Ne dépassez pas les doses maximales.**

### ETIQUETTES DES VÊTEMENTS

Conformez-vous scrupuleusement aux étiquettes d'entretien de votre linge et assurez-vous que l'article peut être séché en machine :

-  = Séchage en tambour permis
-  = Séchage à haute température
-  = Séchage à température modérée
-  = Séchage en tambour interdit.

### DURÉE DU CYCLE DE SÉCHAGE

Le temps de séchage peut varier en fonction :

- de la vitesse de l'essorage final
- du degré de séchage souhaité
- du type de linge
- de la quantité de linge.

Les temps moyens de séchage chronométrique sont indiqués dans le chapitre "Programmes de séchage". L'expérience vous enseignera quels sont les temps les plus



adaptés aux exigences personnelles en fonction des différents textiles. Il est conseillé de prendre note du temps de séchage des cycles déjà effectués.



**Avertissement Pour éviter la formation de plis ou le rétrécissement des vêtements, évitez un séchage excessif.**

## SÉCHAGE SUPPLÉMENTAIRE

Si le linge est encore trop humide à la fin du programme, effectuez un autre cycle de séchage court.

## PROGRAMMES DE LAVAGE

### FONCTION VAPEUR

La vapeur peut réduire les plis et les odeurs, selon le type de textile.





Quantité maximale de linge : 1 kg de linge sec.

Le linge étant humide à la fin de chaque cycle de vaporisation, il est préférable de l'ex-

poser à l'air libre pendant environ 10 minutes afin de permettre à cette humidité de se dissiper. Le linge doit être retiré du tambour dès que possible.

Après un cycle de vaporisation, les vêtements peuvent être repassés, mais ils le seront avec plus de facilité !

Programme - Température maximum et minimum - Description du cycle - Vitesse d'essorage maximale - Charge de linge maximum - Type de linge	Disponibles	Compartment du produit de lavage
<b>Coton</b> 90 ° - Froid Lavage principal - Rinçages Essorage à la vitesse max. Charge max. 7 kg – Charge réduite 3.5 kg <b>Coton blanc et couleur</b> (articles normalement sales)	RÉDUCTION D'ESSORAGE NUIT SILENCE PLUS ARRÊT CUVE PLEINE RINÇAGE PLUS TIME MANAGER <sup>1)</sup>	
<b>Coton + prélavage</b> 90 ° - Froid Prélavage - Lavage principal - Rinçages Essorage à la vitesse max. Charge max. 7 kg – Charge réduite 3.5 kg <b>Coton blanc ou couleur</b> avec pré-lavage (articles très sales).	RÉDUCTION D'ESSORAGE NUIT SILENCE PLUS ARRÊT CUVE PLEINE RINÇAGE PLUS TIME MANAGER <sup>1)</sup>	
<b>Synthétiques</b> 60 ° - Froid Lavage principal - Rinçages Vitesse d'essorage max. de 900 tr/min Charge max. 3.5 kg – Charge réduite 1.5 kg <b>Textiles synthétiques ou mélangés</b> : sous-vêtements, vêtements de couleur, chemises irrétrécissables, chemisiers.	RÉDUCTION D'ESSORAGE NUIT SILENCE PLUS ARRÊT CUVE PLEINE RINÇAGE PLUS TIME MANAGER <sup>1)</sup>	
<b>Déliçats</b> 40 ° - Froid Lavage principal - Rinçages Vitesse d'essorage max. de 700 tr/min Charge max. 3.5 kg - Charge réduite 1.5 kg <b>Tissus déliçats</b> : acrylique, viscose, polyester.	NUIT SILENCE PLUS ARRÊT CUVE PLEINE RINÇAGE PLUS TIME MANAGER <sup>1)</sup>	

Programme - Température maximum et minimum - Description du cycle - Vitesse d'essorage maximale - Charge de linge maximum - Type de linge	Disponibles	Compartment du produit de lavage
<p><b>Laine/Lavage à la main</b> 40° - Froid Lavage principal - Rinçages Vitesse d'essorage max. de 900 tr/min Charge max. 2 kg Programme de lavage pour la laine lavable en machine ainsi que pour les lainages et les tissus délicats lavables à la main.</p> 	RÉDUCTION D'ESSORAGE NUIT SILENCE PLUS ARRÊT CUVE PLEINE	
<p><b>Rinçage</b> Rinçage - Essorage long Essorage à la vitesse max. Charge max. 7 kg Avec ce programme, il est possible de rincer et d'essorer des vêtements en coton qui ont été lavés à la main. Pour intensifier l'action de rinçage, sélectionnez l'option RINÇAGE PLUS. L'appareil effectuera quelques rinçages supplémentaires.</p>	RÉDUCTION D'ESSORAGE NUIT SILENCE PLUS ARRÊT CUVE PLEINE RINÇAGE PLUS	
<p><b>VIDANGE</b> Vidange Charge max. 7 kg Pour évacuer l'eau du dernier rinçage des programmes qui prennent fin avec de l'eau dans la cuve.</p>		
<p><b>Essorage</b> Vidange et essorage long Essorage à la vitesse max. Charge max. 7 kg Essorage séparé pour les vêtements lavés à la main ou après un programme qui s'arrête avec la cuve pleine d'eau. Vous pouvez choisir la vitesse d'essorage à l'aide de la touche correspondante, en fonction des textiles à essorer.</p>	RÉDUCTION D'ESSORAGE	
<p><b>Coton éco</b> 90° - 40° Lavage principal - Rinçages Essorage à la vitesse max. Charge max. 7 kg <b>Coton blanc et couleur bon teint</b> Ce programme peut être sélectionné pour les articles en coton peu ou normalement sales. La température est réduite et la durée de lavage prolongée. Ceci permet d'obtenir un lavage efficace tout en économisant de l'énergie.</p>	RÉDUCTION D'ESSORAGE NUIT SILENCE PLUS ARRÊT CUVE PLEINE RINÇAGE PLUS	
<p><b>Séchage - Synthétiques</b> Programme de séchage des synthétiques. Il peut être utilisé avec le séchage chronométrique ou le séchage électronique (degré de séchage : prêt à ranger).</p>		
<p><b>Séchage - Coton</b> Programme de séchage du coton. Il peut être utilisé avec le séchage chronométrique ou le séchage électronique (degré de séchage : très sec, prêt à ranger, prêt à repasser).</p>		

Programme - Température maximum et minimum - Description du cycle - Vitesse d'essorage maximale - Charge de linge maximum - Type de linge	Disponibles	Compartment du produit de lavage
<b>O = ARRÊT</b> Pour annuler un programme en cours ou mettre l'appareil à l'arrêt.		

1) Si vous sélectionnez l'option Très Court à l'aide des touches **10**, nous vous conseillons de réduire la charge maximale comme indiqué. La charge à pleine capacité est possible, mais elle n'offre pas les mêmes résultats de lavage. Si vous sélectionnez l'option Rafraîchir ou Rafraîchir Plus, nous vous conseillons de réduire davantage la charge.

2) Si vous utilisez des produits de lavage liquides, sélectionnez un programme sans PRÉLAVAGE.

PROGRAMMES VAPEUR pour linge sec <sup>1)</sup> Description du cycle	Durée	Charge
<b>Vapeur Coton</b> Ce cycle permet de réduire les plis sur 1 à 4 chemises en coton (100 % coton) ou en lin et un pantalon de jean.	30 minutes	jusqu'à 1 kg
<b>Vapeur Synthétiques</b> Ce cycle permet de diminuer les plis de 1 à 5 chemises synthétiques ou de 1 kg de tissus mélangés dans des proportions variables et jusqu'à 1 kg de fibres 100 % synthétiques. Il est également possible d'utiliser de la soie et de la laine.	20 minutes	jusqu'à 1 kg
<b>Vapeur Rafraîchir</b> Ce cycle permet de supprimer les odeurs des vêtements synthétiques et en coton. <sup>2)</sup> La vapeur n'élimine pas les odeurs animales.	25 minutes	jusqu'à 1 kg
<b>i</b> N'utilisez aucun produit de lavage. En cas de besoin, nettoyez les taches au moyen d'un lavage ou d'un produit détachant d'application locale. <b>Les programmes vapeur n'effectuent pas de cycle de lavage hygiénique.</b>		

1) Toutes ces informations sont données à titre indicatif. Lors du défroissage, les résultats peuvent être différents selon le programme sélectionné mais, surtout, selon les propriétés des textiles. Au besoin, l'utilisation de programmes différents et de quantités de vapeur différentes permet d'améliorer le résultat.

2) Vous ne pouvez pas laver le type de vêtements suivant avec le cycle Vapeur :

- les vêtements non spécifiés sur l'étiquette comme pouvant être utilisés dans un sèche-linge
- tous les vêtements qui comportent beaucoup de plastique, de métal, de parties en bois ou autres.

## PROGRAMMES DE SÉCHAGE

### PROGRAMMES AUTOMATIQUES

Degré de séchage	Type de textile	Charge max
<b>TRÈS SEC</b> Idéal pour les articles en tissu-éponge	<b>Coton et lin</b> (peignoirs, serviettes de bain, etc.)	3.5 kg
<b>PRÊT À RANGER</b> Pour les articles pouvant être rangés sans être repassés	<b>Coton et lin</b> (peignoirs, serviettes de bain, etc.)	3.5 kg
<b>PRÊT À RANGER</b> Pour les articles pouvant être rangés sans être repassés	<b>Textiles synthétiques et mélangés</b> (tricot, chemisiers, sous-vêtements, linge de maison)	2 kg

Degré de séchage	Type de textile	Charge max
<b>PRÊT À REPASSER</b> Pour les vêtements à repasser	<b>Coton et lin</b> (draps, nappes, chemises, etc.)	3.5 kg

## PROGRAMMES CHRONOMÉTRIQUES

Degré de séchage	Type de textile	Charge à sécher	Vitesse d'essorage	Temps de séchage conseillé en minutes
<b>TRÈS SEC</b> Idéal pour les articles en tissu-éponge	<b>Coton et lin</b> (peignoirs, serviettes de bain, etc.)	5 kg 3.5 kg 1.5 kg	<b>1400</b>	185-205 100-110 50-60
<b>PRÊT À RANGER<sup>1)</sup></b> Pour les articles pouvant être rangés sans être repassés	<b>Coton et lin</b> (peignoirs, serviettes de bain, etc.)	5 kg 3.5 kg 1.5 kg	<b>1400</b>	175-195 90-100 40-50
<b>PRÊT À RANGER</b> Pour les articles pouvant être rangés sans être repassés	<b>Textiles synthétiques et mélangés</b> (tricotés, chemisiers, sous-vêtements, linge de maison)	2 kg 1 kg	<b>900</b>	70-80 35-45
<b>PRÊT À REPASSER</b> Pour les vêtements à repasser	<b>Coton et lin</b> (draps, nappes, chemises, etc.)	5 kg 3.5 kg 1.5 kg	<b>1400</b>	145-165 70-80 35-45

1) Conformément à la directive européenne EN 50229, le programme Coton de référence pour les données qui figurent sur l'étiquette énergétique doit être testé en divisant la charge de linge maximale en deux parties égales et en séchant chacune d'elles avec l'option Séchage chronométrique.

## ENTRETIEN ET NETTOYAGE

**⚠ Avertissement** Vous devez débrancher l'appareil du réseau électrique avant toute opération de nettoyage ou d'entretien.

### DÉTARTRAGE DE L'APPAREIL

L'eau du robinet contient du calcaire. Toutefois, il n'est généralement pas nécessaire de détartrer l'appareil si le produit lessiviel est bien dosé. Si le détartrage s'impose, utilisez un produit spécifique qui ne soit pas corrosif, spécialement conçu pour les laveries, que vous pourrez vous procurer dans le commerce. Respectez le dosage indiqué sur l'emballage.

### APRÈS CHAQUE LAVAGE

Laissez le hublot entrouvert après chaque utilisation. Ceci empêchera la formation de moisissures et de mauvaises odeurs à l'intérieur de l'appareil et permettra d'aérer la cuve.

### ENTRETIEN RÉGULIER

Les lavages à basse température peuvent provoquer l'accumulation de résidus à l'intérieur du tambour.

Nous vous conseillons d'effectuer un lavage d'entretien régulier.

Pour lancer un lavage d'entretien :

- Le tambour doit être vide.
- Sélectionnez le programme de lavage pour coton le plus chaud.
- Utilisez une mesure de lessive normale, un type de poudre ayant des propriétés biologiques.

### LA CARROSSERIE

Nettoyez-la à l'eau savonneuse. Rincez et séchez soigneusement.

**Important** N'utilisez jamais d'alcool, de produits abrasifs ou caustiques.

### NETTOYAGE DU BAC À PRODUITS

Le bac à produits doit être nettoyé régulièrement.

Les compartiments à lessive et à produits additifs doivent faire l'objet d'un nettoyage régulier.

Sortez-le de son logement en appuyant sur le taquet de sécurité, et tirez-le vers vous pour le dégager.

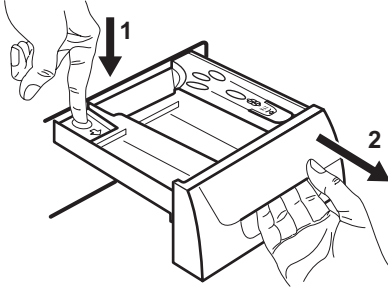

Lavez-le sous l'eau courante pour éliminer les résidus de poudre.

Pour faciliter le nettoyage, la partie supérieure du compartiment réservé à l'additif doit être enlevée. Nettoyez tous les éléments sous l'eau courante.

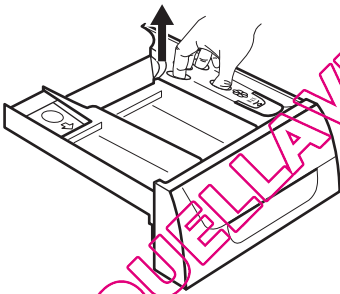

Nettoyez les différents compartiments à l'aide d'une brosse.

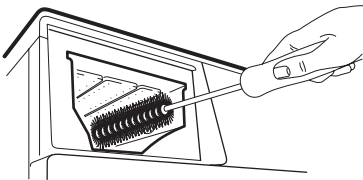

## LE TAMBOUR

Des corps étrangers sujets à la rouille dans le linge ou bien l'eau ferrugineuse du robinet

peuvent provoquer des dépôts de rouille dans le tambour.

**Important** Ne nettoyez pas le tambour avec des produits de détartrage acides, des produits abrasifs contenant du chlore ou avec une paille de fer.

1. Éliminez les dépôts de rouille à l'intérieur du tambour avec un produit de nettoyage pour acier inoxydable.
2. Effectuez un cycle de lavage sans linge pour éliminer les résidus de produits de nettoyage.

Programme : bref programme pour Coton à température maximale auquel vous devez ajouter environ le quart d'une dose de lessive.

## LE JOINT DU HUBLOT

Contrôlez régulièrement qu'il n'y ait pas de corps étrangers dans le joint d'étanchéité du hublot.

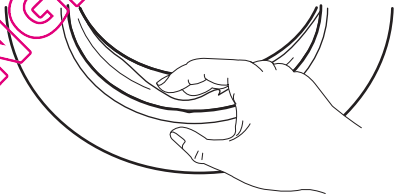

## POMPE DE VIDANGE

Examinez régulièrement la pompe de vidange et assurez-vous qu'elle est propre.

Nettoyez la pompe régulièrement et/ou si :

- L'appareil ne vidange pas l'eau.
- Le tambour ne tourne pas.
- L'appareil fait un bruit inhabituel car la pompe de vidange est bloquée.
- Un problème de vidange est détecté (pour plus de détails, reportez-vous au chapitre « En cas d'anomalie de fonctionnement »).

### ⚠ Avertissement

1. Débranchez l'appareil de la prise secteur.
2. Ne retirez pas le filtre pendant que l'appareil fonctionne. Ne nettoyez pas la pompe de vidange si l'eau de l'appareil est chaude. L'eau doit être froide pour que vous puissiez nettoyer la pompe de vidange.

Pour nettoyer la pompe de vidange :

1. Ouvrez le volet de la pompe.

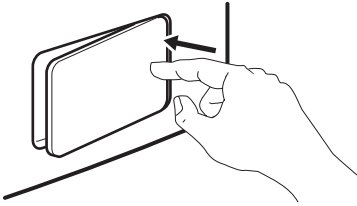

2. Insérez un récipient sous le panier de la pompe de vidange pour recueillir l'eau qui s'écoule.
3. Appuyez sur les deux leviers et tirez la conduite de vidange vers l'avant pour laisser l'eau s'écouler.

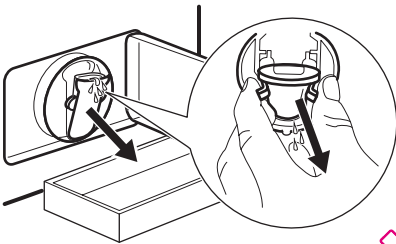

4. Lorsque le récipient est plein d'eau, remettez la conduite de vidange en place et videz le récipient. Répétez les étapes 3 et 4 jusqu'à ce que l'eau ne s'écoule plus de la pompe de vidange.

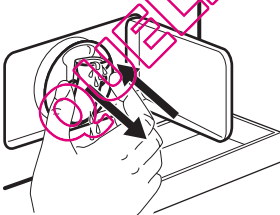

5. Remettez la conduite de vidange en place.
6. Dévissez le filtre et retirez-le.

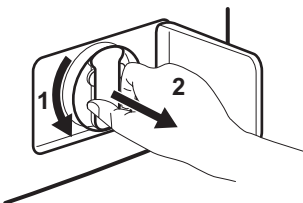

7. Enlevez les peluches et les objets de la pompe.

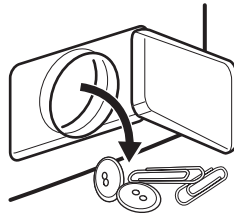

8. Assurez-vous que la pale de la pompe peut tourner. Si ce n'est pas le cas, contactez votre service après-vente.

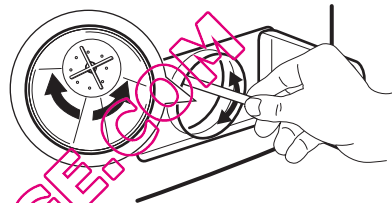

9. Nettoyez le filtre sous l'eau courante puis remettez-le en place dans la pompe en l'insérant dans les glissières prévues à cet effet.
10. Assurez-vous de visser correctement le filtre pour empêcher les fuites.

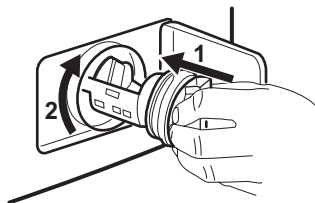

11. Fermez le volet de la pompe de vidange.

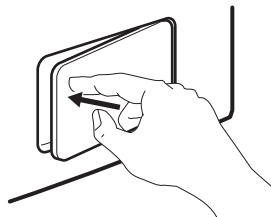

**⚠ Avertissement**

Ne retirez jamais le couvercle de la pompe au cours d'un cycle de lavage ; attendez

toujours que la machine ait terminé son cycle et qu'elle soit vide. Lorsque vous remettez le couvercle de la pompe, assurez-vous qu'il est bien resserré, afin d'éviter qu'il ne fuie ou que de jeunes enfants puissent le retirer.

### NETTOYAGE DES FILTRES DU TUYAU D'ARRIVÉE D'EAU

Si l'eau est très dure ou contient des traces de dépôts de calcaire ou si vous remarquez que l'appareil prend plus de temps à se remplir, le filtre est peut-être obstrué. Il est donc recommandé de le nettoyer de temps en temps.

1. Fermez le robinet d'arrivée d'eau.
2. Dévissez l'embout du tuyau d'arrivée.
3. Nettoyez le filtre du tuyau à l'aide d'une petite brosse dure.

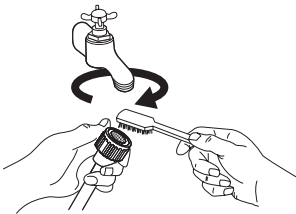

4. Revissez correctement le tuyau sur le robinet.
5. Dévissez le tuyau de l'appareil. Conservez à portée de main un chiffon pour essuyer l'eau qui s'écoule de la pompe.
6. Nettoyez le filtre du robinet à l'aide d'une petite brosse dure ou d'un chiffon.

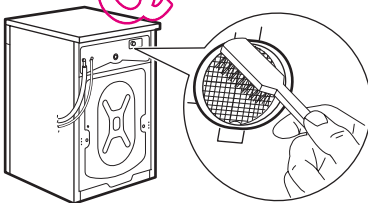

7. Revissez le tuyau sur l'appareil et vérifiez le raccordement.
8. Ouvrez le robinet d'arrivée d'eau.

### VIDANGE DE SECOURS

Si l'appareil ne vidange pas l'eau, procédez comme suit pour évacuer l'eau de la machine :

1. débranchez l'appareil de la prise de courant ;
2. fermez le robinet d'arrivée d'eau ;
3. si nécessaire, attendez que l'eau refroidisse ;
4. ouvrez le volet de la pompe ;
5. placez un récipient sur le sol, sous le panier de la pompe de vidange ;
6. appuyez sur les deux leviers et tirez la conduite de vidange vers l'avant pour laisser l'eau s'écouler ;
7. lorsque le récipient est plein d'eau, remettez la conduite de vidange en place et videz le récipient ; répétez l'opération jusqu'à ce que l'eau cesse de s'écouler ;
8. si nécessaire, nettoyez la pompe (reportez-vous au chapitre « Pompe de vidange ») ;
9. fermez le volet de la pompe de vidange.

Lorsque vous appliquez la procédure de vidange d'urgence, vous devez réactiver le système de vidange :

1. Versez 2 litres d'eau dans le distributeur de produit de lavage pour le lavage principal.
2. Démarrez le programme pour vidanger l'eau.

### PRÉCAUTIONS CONTRE LE GEL

Si l'appareil est installé dans un endroit où la température peut être négative, évacuez toute l'eau restant dans le tuyau d'alimentation et la pompe de vidange.

1. Débranchez l'appareil de la prise de courant.
2. Fermez le robinet d'arrivée d'eau
3. dévissez le tuyau d'arrivée d'eau du robinet ;
4. placez les deux extrémités du tuyau d'alimentation dans un récipient et laissez l'eau s'écouler du tuyau.
5. videz la pompe de vidange en suivant la description du chapitre « Vidange d'urgence ».
6. Une fois que la pompe de vidange est vide, réinstallez le tuyau d'alimentation.

## **Avertissement**

Assurez-vous que la température est supérieure à 0 °C avant d'utiliser l'appareil à nouveau.

Le fabricant ne pourra être tenu pour responsable en cas de dommages dus aux basses températures.

## EN CAS D'ANOMALIE DE FONCTIONNEMENT

Nous vous recommandons vivement de faire les vérifications suivantes sur votre appareil avant d'appeler votre service après-vente. Il se peut que le problème soit simple et que vous puissiez y remédier vous-même. En cours de fonctionnement, il est possible que le voyant **rouge** de la touche **8** clignote, qu'un des codes d'alarme suivants s'affiche et que des signaux sonores retentissent toutes les 20 secondes pour indiquer une anomalie :

- **E10** : problème d'arrivée d'eau.
- **E20** : problème d'évacuation d'eau.
- **E40** : hublot ouvert.

Après avoir éliminé le problème, appuyez sur la touche **8** pour redémarrer le programme. Si le problème persiste malgré toutes les vérifications, contactez votre service après-vente.

Problème	Cause possible / Solution
<b>Le lave-linge ne démarre pas :</b>	<p>Le hublot n'est pas fermé. <b>E40</b></p> <ul style="list-style-type: none"> <li>• Fermez bien le hublot.</li> </ul> <p>La fiche de l'appareil n'est pas correctement insérée dans la prise de courant.</p> <ul style="list-style-type: none"> <li>• Insérez la fiche dans la prise de courant.</li> </ul> <p>La prise n'est pas alimentée.</p> <ul style="list-style-type: none"> <li>• Vérifiez votre installation électrique domestique.</li> </ul> <p>Le fusible de l'installation électrique a grillé.</p> <ul style="list-style-type: none"> <li>• Remplacez le fusible.</li> </ul> <p>Le sélecteur de programme n'a pas été positionné correctement et/ou la touche <b>8</b> n'a pas été enclenchée.</p> <ul style="list-style-type: none"> <li>• Tournez le sélecteur de programme et appuyez de nouveau sur la touche <b>8</b>.</li> </ul> <p>Le départ différé a été sélectionné.</p> <ul style="list-style-type: none"> <li>• Si le linge doit être lavé immédiatement, annulez le départ différé.</li> </ul> <p>La sécurité enfants a été activée.</p> <ul style="list-style-type: none"> <li>• Désactivez la sécurité enfants.</li> </ul>
<b>L'appareil n'est pas alimenté en eau :</b>	<p>Le robinet d'arrivée d'eau est fermé. <b>E10</b></p> <ul style="list-style-type: none"> <li>• Ouvrez le robinet d'eau.</li> </ul> <p>Le tuyau d'arrivée d'eau est écrasé ou plié. <b>E10</b></p> <ul style="list-style-type: none"> <li>• Vérifiez le raccordement du tuyau d'arrivée d'eau.</li> </ul> <p>Le filtre du tuyau d'arrivée d'eau ou de la vanne d'admission est obstrué. <b>E10</b></p> <ul style="list-style-type: none"> <li>• Nettoyez les filtres du tuyau d'arrivée d'eau (reportez-vous au chapitre « Nettoyage des filtres du tuyau d'arrivée d'eau » pour plus d'informations).</li> </ul> <p>Le hublot n'est pas fermé correctement. <b>E40</b></p> <ul style="list-style-type: none"> <li>• Fermez bien le hublot.</li> </ul>
<b>L'appareil se remplit d'eau mais se vidange immédiatement :</b>	<p>L'extrémité du tuyau de vidange est placée trop bas.</p> <ul style="list-style-type: none"> <li>• Reportez-vous au paragraphe correspondant dans la section « Vidange de l'eau ».</li> </ul>



Problème	Cause possible/Solution
<b>L'appareil ne se vidange pas et/ou n'essore pas :</b>	<p>Le tuyau de vidange est écrasé ou plié. <i>E20</i></p> <ul style="list-style-type: none"> <li>• Vérifiez le raccordement du tuyau de vidange.</li> </ul> <p>Le filtre de vidange est obstrué. <i>E20</i></p> <ul style="list-style-type: none"> <li>• Nettoyez le filtre de vidange.</li> </ul> <p>Vous avez sélectionné une option ou un programme qui prévoit de garder l'eau dans la cuve à la fin du programme ou qui élimine les phases d'essorage.</p> <ul style="list-style-type: none"> <li>• Sélectionnez le programme de vidange ou d'essorage.</li> </ul> <p>Le linge n'est pas réparti correctement dans le tambour.</p> <ul style="list-style-type: none"> <li>• Répartissez le linge dans le tambour.</li> </ul>
<b>Il y a de l'eau au pied de l'appareil :</b>	<p>Vous avez utilisé trop de produit de lavage ou un produit de lavage qui n'est pas adapté au lavage en machine (trop de mousse).</p> <ul style="list-style-type: none"> <li>• Réduisez la quantité de produit de lavage ou utilisez un autre produit.</li> </ul> <p>Vérifiez l'absence de fuite au niveau des raccordements des tuyaux d'arrivée d'eau. Il n'est pas toujours facile de voir si de l'eau s'écoule le long d'un tuyau ; vérifiez s'il est mouillé.</p> <ul style="list-style-type: none"> <li>• Vérifiez le raccordement du tuyau d'arrivée d'eau.</li> </ul> <p>Le tuyau de vidange ou d'arrivée d'eau est endommagé.</p> <ul style="list-style-type: none"> <li>• Remplacez-le par un neuf.</li> </ul> <p>Le filtre a été mal revissé après son nettoyage.</p> <ul style="list-style-type: none"> <li>• Revissez bien le filtre.</li> </ul>
<b>Les résultats de lavage ne sont pas satisfaisants :</b>	<p>Vous avez utilisé trop peu de produit de lavage ou un produit de lavage qui ne convient pas au lavage en machine.</p> <ul style="list-style-type: none"> <li>• Augmentez la quantité de produit de lavage ou utilisez-en un autre mieux adapté.</li> </ul> <p>Les taches tenaces n'ont pas été préalablement traitées.</p> <ul style="list-style-type: none"> <li>• Utilisez des produits du commerce pour traiter les taches tenaces.</li> <li>• Vérifiez que vous avez sélectionné la bonne température.</li> </ul> <p>Charge de linge excessive.</p> <ul style="list-style-type: none"> <li>• Réduisez la charge de linge.</li> </ul>
<b>Le hublot ne s'ouvre pas :</b>	<p>Le programme n'est pas terminé.</p> <ul style="list-style-type: none"> <li>• Attendez la fin du cycle de lavage.</li> </ul> <p>Le dispositif de verrouillage du hublot n'est pas désactivé.</p> <ul style="list-style-type: none"> <li>• Attendez que le hublot soit déverrouillé.</li> </ul> <p>Il y a de l'eau dans le tambour.</p> <ul style="list-style-type: none"> <li>• Sélectionnez le programme de vidange ou d'essorage pour évacuer l'eau.</li> </ul>
<b>L'appareil vibre ou est bruyant :</b>	<p>Vous n'avez pas retiré l'emballage et les boulons de transport.</p> <ul style="list-style-type: none"> <li>• Vérifiez la bonne installation de l'appareil.</li> </ul> <p>Vous n'avez pas réglé les pieds</p> <ul style="list-style-type: none"> <li>• Vérifiez que l'appareil est de niveau.</li> </ul> <p>Le linge n'est pas réparti correctement dans le tambour.</p> <ul style="list-style-type: none"> <li>• Répartissez le linge dans le tambour.</li> </ul> <p>Il y a peut-être trop peu de linge dans le tambour.</p> <ul style="list-style-type: none"> <li>• Ajoutez du linge.</li> </ul>

Problème	Cause possible/Solution
<b>L'essorage démarre tardivement ou l'appareil n'essore pas :</b>	<p>Le dispositif de sécurité anti-balourd électronique s'est activé car le linge n'est pas bien réparti dans le tambour. Pour répartir le linge, le tambour effectue des rotations en sens inverse. Cela peut se produire à plusieurs reprises, jusqu'à ce qu'il n'y ait plus de balourd. L'appareil reprendra alors normalement l'essorage. Cependant, si au bout de 10 minutes la charge n'est toujours pas correctement répartie dans le tambour, l'essorage final n'a pas lieu. Dans ce cas, répartissez la charge manuellement, puis sélectionnez le programme d'essorage.</p> <ul style="list-style-type: none"> <li>• Répartissez le linge dans le tambour.</li> </ul> <p>La charge est trop légère.</p> <ul style="list-style-type: none"> <li>• Ajoutez d'autres articles, répartissez la charge manuellement, puis sélectionnez le programme d'essorage.</li> </ul>
<b>L'appareil fait un bruit inhabituel :</b>	<p>L'appareil est équipé d'un moteur qui, par rapport aux moteurs traditionnels, émet un bruit particulier. Ce nouveau moteur permet, lors de l'essorage, un démarrage en douceur et une répartition plus uniforme du linge dans le tambour, ainsi qu'une stabilité accrue de l'appareil.</p>
<b>On ne voit pas d'eau dans le tambour :</b>	<p>Les appareils fabriqués selon des technologies modernes fonctionnent de façon beaucoup plus économique, en utilisant moins d'eau que les anciens modèles, sans que cela n'affecte leurs performances.</p>
<b>L'appareil ne sèche pas ou le séchage n'est pas satisfaisant :</b>	<p>Le temps ou le degré de séchage n'a pas été sélectionné.</p> <ul style="list-style-type: none"> <li>• Sélectionnez le temps ou le degré de séchage.</li> </ul> <p>Le robinet d'arrivée d'eau est fermé. <b>E10</b></p> <ul style="list-style-type: none"> <li>• Ouvrez le robinet d'eau.</li> </ul> <p>Le filtre de vidange est obstrué. <b>E20</b></p> <ul style="list-style-type: none"> <li>• Nettoyez le filtre de vidange.</li> </ul> <p>Le tambour est surchargé.</p> <ul style="list-style-type: none"> <li>• Réduisez la charge de linge dans le tambour.</li> </ul> <p>Un programme, un temps ou un degré de séchage adéquat n'a pas été sélectionné.</p> <ul style="list-style-type: none"> <li>• Sélectionnez un programme, un temps ou un degré de séchage correct pour le linge.</li> </ul>
<b>Le linge est couvert de peluches de différentes couleurs :</b>	<p>Le linge lavé au cours du cycle précédent a libéré des peluches de couleurs différentes (reportez-vous au paragraphe « Peluches sur les vêtements » du chapitre « Utilisation - Lavage et séchage »).</p> <ul style="list-style-type: none"> <li>• La phase de séchage vous permet d'éliminer une partie des peluches.</li> <li>• Nettoyez les vêtements avec un anti-pelucheux.</li> </ul> <p>En cas de présence excessive de peluches dans le tambour, recommencez la procédure suivante deux fois :</p> <ul style="list-style-type: none"> <li>• Nettoyez entièrement le tambour vide, le joint et la porte avec un chiffon humide.</li> <li>• Lancez un cycle de rinçage.</li> <li>• Mettez un chiffon en laine ou à fibres longues dans le tambour.</li> <li>• Lancez un cycle de séchage de 10 minutes.</li> <li>• Retirez le chiffon en laine.</li> </ul> <p>Vous pouvez désormais laver d'autres vêtements.</p>
<b>Après un programme de traitement à la vapeur, les vêtements sont légèrement humides :</b>	<p>La machine n'est pas de niveau.</p> <ul style="list-style-type: none"> <li>• Mettez l'appareil de niveau en levant ou en abaissant les pieds.</li> </ul>

Problème	Cause possible/Solution
<b>Après un programme de traitement à la vapeur, les vêtements sont encore froissés :</b>	<p>Vous avez sélectionné le mauvais programme VAPEUR (ex. : Synthétiques au lieu de Coton).</p> <ul style="list-style-type: none"> <li>• Prenez en compte la composition du textile.</li> <li>• Charge de linge excessive.</li> <li>• Réduisez la charge de linge.</li> </ul>

Si vous ne pouvez pas identifier ou résoudre le problème, contactez le service après-vente. Lorsque vous appelez le service après-vente, indiquez le modèle, le numéro de série et de produit et la date d'achat de l'appareil : le service après-vente a besoin de ces informations.

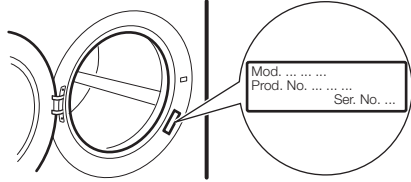

## CARACTÉRISTIQUES TECHNIQUES

Dimensions	Largeur Hauteur Profondeur	60 cm 85 cm 63 cm
Branchement électrique Tension - Puissance totale - Fusible	Les informations concernant le branchement électrique figurent sur la plaque signalétique apposée sur le bord intérieur du hublot de l'appareil.	
Pression de l'eau d'alimentation	Minimale Maximale	0,05 MPa 0,8 MPa
Charge maximale	Coton	7 kg
Charge max. à sec	Coton	3,5 kg
	Coton grande capacité	5 kg
	Synthétique	2 kg
Vitesse d'essorage	Maximale	1400 tr/mn

## VALEURS DE CONSOMMATION

Programme	Consommation d'énergie (kWh)	Consommation d'eau (litres)	Durée du programme (minutes)
Coton blanc 90°	2.2	65	<b>Pour la durée des programmes, reportez-vous à l'affichage du bandeau de commande.</b>
Coton 60°	1.4	62	
Programme coton économie d'énergie 60° <sup>1)</sup>	1.19	52	
Coton 40°	0.9	62	
Synthétiques 40°	0.48	44	
Déliçats 40°	0.55	58	
Laine/Lavage main 30°	0.25	52	

1) Le programme « Coton économie d'énergie » à 60 °C pour une charge de 7 kg est le programme de référence pour les données de l'étiquette d'énergie, conformément aux normes CEE 92/75.

- i** Les données de consommation qui figurent dans le tableau sont fournies à titre indicatif, car elles peuvent varier en fonction de la quantité et du type de linge, de la température d'arrivée de l'eau ainsi que de la température ambiante. Elles se réfèrent à la température la plus élevée pour chaque programme.

## INSTALLATION

### DÉBRIDAGE

Avant la première utilisation de l'appareil, il est impératif d'enlever les dispositifs de sécurité et l'emballage mis en place pour le transport.

Conservez ces dispositifs de sécurité ; ils devront être remontés pour tout autre transport de l'appareil.

1. Après avoir enlevé les protections de transport, appuyez avec soin l'appareil sur la partie arrière pour retirer le bloc en polystyrène qui constitue le socle de l'emballage.

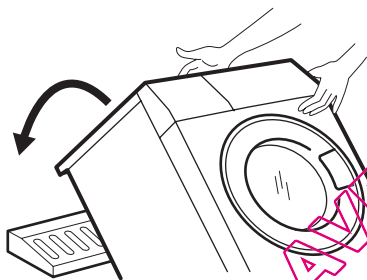

2. Redressez l'appareil et retirez la fixation du câble d'alimentation électrique et du tuyau de vidange placés à l'arrière de l'appareil.

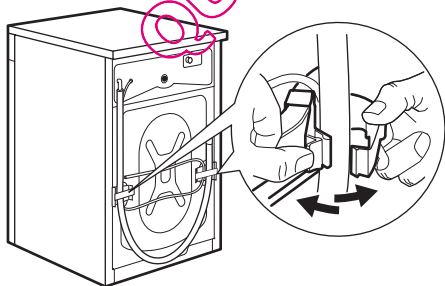

3. Dessersez les trois vis.

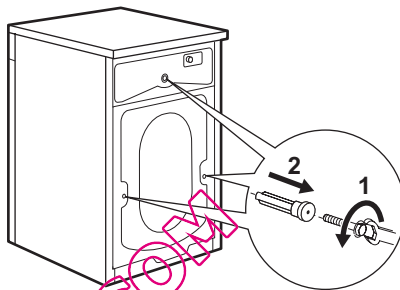

4. Enlevez avec soin les goujons en plastique correspondants.

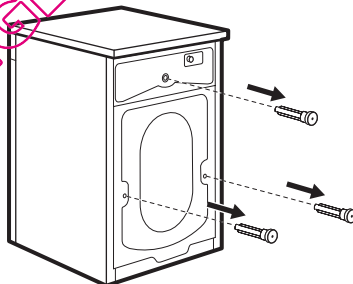

5. Ouvrez le hublot et enlevez le bloc en polystyrène fixé sur le joint du hublot.

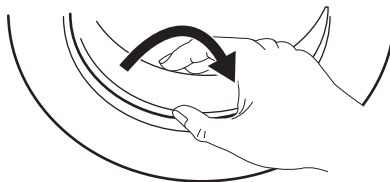

6. Bouchez l'ouverture centrale supérieure et les deux ouvertures en bas à l'aide des caches en plastique correspondants, placés à l'intérieur de l'enveloppe contenant la notice d'utilisation.

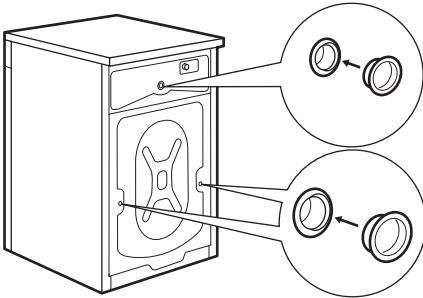

## EMPLACEMENT

Placez l'appareil sur un sol plat et dur. Veillez à ce que la circulation d'air autour de l'appareil ne soit pas entravée par des moquettes, tapis etc. Veillez à ce que l'appareil ne touche pas le mur ou les autres meubles de la cuisine. Procédez à la mise à niveau de l'appareil en relevant ou en abaissant les pieds. La vis autobloquante des pieds peut rendre leur réglage difficile, mais l'appareil **DOIT** être à niveau et bien calé. Le cas échéant, vérifiez le niveau avec un niveau à bulle. Utilisez une clé pour l'ajuster le cas échéant. Une mise à niveau correcte évite les vibrations, le bruit ou des déplacements de l'appareil au cours de son fonctionnement.

**!** **Attention** Ne placez jamais de cales en carton, en bois ou autre sous l'appareil pour compenser l'irrégularité du sol.

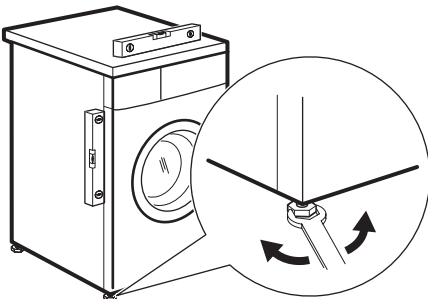

## KIT DE PIEDS EN CAOUTCHOUC (4055126249)

Disponible auprès de votre magasin vendeur.

Les pieds en caoutchouc sont particulièrement recommandés sur les sols en parquet flottant, les sols en bois et les sols glissants. Montez les pieds en caoutchouc afin d'éviter les vibrations, les bruits et le déplacement de l'appareil pendant son fonctionnement.

Lisez attentivement la notice fournie avec le kit.

## ARRIVÉE D'EAU

**!** **Avertissement** Cet appareil est conçu pour être raccordé à l'eau froide.

1. Raccordez le tuyau d'arrivée d'eau, livré avec l'appareil, à un robinet fileté (3/4 po). Utilisez toujours le tuyau livré avec l'appareil. Vissez correctement pour éviter toute fuite.



**Important** N'utilisez jamais pour le raccordement un tuyau déjà utilisé précédemment.

2. L'autre extrémité du tuyau d'arrivée d'eau raccordée à l'appareil peut être tournée, comme illustré. Ne raccordez jamais le tuyau d'arrivée d'eau verticalement. Orientez le tuyau en angle vers la direction (droite ou gauche) la plus proche du robinet de l'eau.

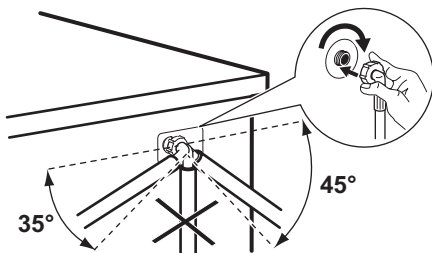

3. Pour ajuster l'orientation du raccord du tuyau d'arrivée d'eau, dévissez la bague de serrage placée à l'arrière de l'appareil. Après avoir positionné le tuyau d'arrivée d'eau, veillez à revisser correctement la bague de serrage pour éviter toute fuite.

Le tuyau d'alimentation ne doit pas être rallongé. S'il est trop court et que vous ne souhaitez pas déplacer le robinet, vous devrez acheter un nouveau tuyau conçu pour ce type d'utilisation.

**Important** Si le branchement se fait sur des tuyauteries neuves ou qui n'ont pas servi depuis longtemps, il est préférable de faire couler une certaine quantité d'eau avant de mettre en place le tuyau de remplissage. De cette façon, on évitera que des débris ne s'accumulent à l'intérieur des tuyauteries.

## VIDANGE DE L'EAU

L'extrémité du tuyau de vidange peut être positionnée de trois façons.

- **Sur le bord d'un lavabo** à l'aide d'un guide en plastique livré avec l'appareil. Dans ce cas, assurez-vous que l'extrémité du tuyau ne peut pas être décrochée lorsque l'appareil est en cours de vidange. A cet effet, vous pouvez fixer le tuyau au robinet à l'aide d'une ficelle ou le fixer au mur.

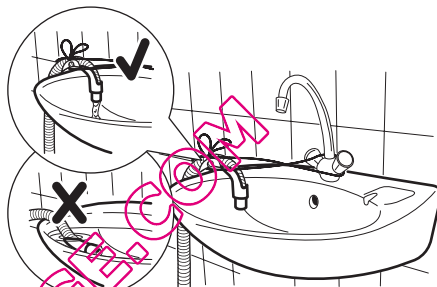

- **Dans un conduit de vidange (ou dans une dérivation de la vidange d'un lavabo).** Le branchement doit être prévu à une hauteur minimale de 60 cm du sol.
- **Un conduit d'évacuation à une hauteur** minimale de 60 cm et maximale de 90 cm. Il est indispensable de prévoir une entrée d'air à l'extrémité du tuyau de vidange pour éviter tout siphonnage éventuel. En outre, le tuyau de vidange ne devra former aucun coude. Il devra être placé au niveau du sol, la crosse devra se trouver à la hauteur indiquée précédemment.

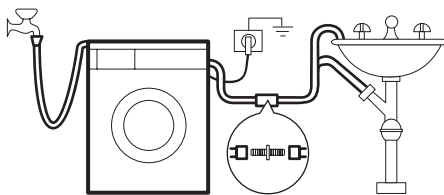

Le tuyau de vidange peut être allongé jusqu'à 4 mètres maximum. Un tuyau de vidange supplémentaire et un raccord sont disponibles auprès de votre service après-vente. L'inobservation de ces règles pourrait entraîner un fonctionnement anormal de votre appareil.

## BRANCHEMENT ÉLECTRIQUE

Les informations concernant le branchement électrique figurent sur la plaque signalétique apposée sur le bord intérieur du hublot de l'appareil.

Vérifiez que le compteur de l'abonné et les fusibles peuvent supporter l'intensité absorbée par la machine compte tenu des autres appareils électriques branchés.

 **Branchez l'appareil sur une prise reliée à la terre.**

 **Le fabricant décline toute responsabilité en cas de dommage**

**ou blessure, suite au non-respect des consignes de sécurité mentionnées dans ce chapitre.**

 **L'appareil une fois installé, assurez-vous que le câble d'alimentation est facilement accessible.**

 **Le remplacement du câble d'alimentation de l'appareil doit être effectué par le service après-vente de votre magasin vendeur.**

## EN MATIÈRE DE PROTECTION DE L'ENVIRONNEMENT

Le symbole  sur le produit ou son emballage indique que ce produit ne peut être traité comme déchet ménager. Il doit être remis au point de collecte dédié à cet effet (collecte et recyclage du matériel électrique et électronique).

En procédant à la mise au rebut de l'appareil dans les règles de l'art, nous préservons l'environnement et notre sécurité, s'assurant ainsi que les déchets seront traités dans des conditions optimum.

Pour obtenir plus de détails sur le recyclage de ce produit, veuillez prendre contact avec les services de votre commune ou le magasin où vous avez effectué l'achat.

### MATÉRIAUX D'EMBALLAGE

Tous les matériaux marqués du symbole  sont recyclables.

>PE<=polyéthylène

>PS<=polystyrène

>PP<=polypropylène

Vous pouvez les déposer dans des conteneurs de collecte adaptés pour qu'ils puissent être recyclés.

### CONSEILS ÉCOLOGIQUES

Pour réaliser des économies d'eau et d'énergie, et ainsi contribuer à la protection de l'environnement, nous vous recommandons de respecter les conseils suivants :

- Le linge normalement sale ne nécessite pas de prélavage : vous réaliserez des économies de lessive, d'eau et de temps (l'environnement s'en trouvera également protégé !).
- L'appareil fonctionne de manière plus économique s'il est rempli à pleine capacité en veillant toutefois à ne pas surcharger le tambour.
- Les taches et les petites salissures peuvent être éliminées au moyen d'un prétraitement adéquat ; le linge peut alors être lavé à une température plus basse.
- Dosez la lessive en fonction de la dureté de l'eau, du degré de salissure des articles ainsi que de la charge de linge à laver.



[www.electrolux.com/shop](http://www.electrolux.com/shop)



QUELLAVELINGE.COM