

*Thinking of you*

 **Electrolux**

notice d'utilisation

QUELLAVELINGE.COM

Lave-linge

EWP 167300 W

## Electrolux. Thinking of you.

Partagez notre imagination sur [www.electrolux.com](http://www.electrolux.com)

## SOMMAIRE

Consignes de sécurité	2	Première utilisation	10
Précautions contre le gel	4	Personnalisation	11
En matière de protection de l'environnement	5	Utilisation quotidienne	21
Description de l'appareil	5	Programmes de lavage	24
Caractéristiques techniques	6	Valeurs de consommation	24
Installation	6	Entretien et nettoyage	24
		En cas d'anomalie de fonctionnement	27

Sous réserve de modifications



## CONSIGNES DE SÉCURITÉ

**Important** Veuillez lire attentivement cette notice et la conserver pour pouvoir la consulter ultérieurement.

- La sécurité de votre appareil est conforme aux normes de l'industrie et à la législation en vigueur. Cependant, en tant que fabricant, nous vous rappelons les règles de sécurité suivantes.
- Conservez cette notice d'utilisation avec votre appareil. Si l'appareil venait à être vendu ou cédé à une autre personne, assurez-vous que la notice d'utilisation l'accompagne. Le nouvel utilisateur pourra alors être informé du fonctionnement de l'appareil et des avertissements s'y rapportant.
- Nous vous prions de bien vouloir lire attentivement cette notice avant d'installer et d'utiliser l'appareil.
- Lors du déballage, vérifiez que l'appareil n'a subi aucun dommage au cours du transport. Ne branchez jamais un appareil endommagé. Si l'appareil est endommagé, contactez votre magasin vendeur.
- Si votre appareil est livré en hiver, lorsque la température est inférieure à 0 °C, laissez-le dans un local à température ambiante pendant 24 heures avant de le brancher.
- Cet appareil est destiné à un usage domestique normal. Le fabricant ne pourra être tenu pour responsable en cas de dommages dus au gel. Reportez-vous au chapitre « Précautions contre le gel ».

**Consignes générales de sécurité**

- Ne modifiez pas les caractéristiques techniques de cet appareil, de quelque manière que ce soit.
- Le hublot s'échauffe au cours des programmes de lavage à température élevées. Ne le touchez pas !
  - Assurez-vous que les enfants et animaux domestiques ne pénètrent pas dans le tambour. Pour éviter tout risque d'accident, contrôlez l'intérieur du tambour avant d'utiliser l'appareil.
- Les objets tels que les pièces de monnaie, les épingles de sûreté, les clous, les vis, les cailloux ou tout autre objet dur, tranchant, peuvent provoquer d'importants dégâts et ne doivent pas être placés dans l'appareil.
- N'utilisez que les quantités de produit de lavage et d'assouplissant indiquées par le fabricant. Une quantité excessive risque d'endommager le linge. Conformez-vous aux quantités préconisées par les fabricants.
- Lavez les petits articles (chaussettes, ceintures lavables en machine, etc.) dans un sac de toile ou une taie d'oreiller, afin d'éviter qu'ils ne glissent entre le tambour et la cuve.
- Ne lavez pas en machine les articles avec des baleines, les tissus non ourlés ou déchirés.
- Débranchez toujours la prise de courant et fermez le robinet d'eau après chaque utilisation et avant le nettoyage et l'entretien de l'appareil.

- N'essayez en aucun cas de réparer l'appareil vous-même. Les réparations effectuées par du personnel non qualifié peuvent provoquer des blessures ou le mauvais fonctionnement de l'appareil. Contactez le service après-vente. Exigez des pièces de rechange certifiées Constructeur.

## Installation

- Cet appareil est lourd. Faites attention lors de son déplacement.
- Avant la première utilisation de l'appareil, il est impératif de débrider l'appareil et de retirer l'emballage mis en place pour le transport. L'élimination incomplète des dispositifs de protection pour le transport pourrait occasionner des dommages à l'appareil ou aux meubles voisins. Reportez-vous au chapitre correspondant dans cette notice d'utilisation.
- Cet appareil ne peut pas être encastré. Ne le placez **PAS** sous un plan de travail et ne retirez **JAMAIS** le plan de travail.
- Après avoir installé l'appareil, assurez-vous qu'il ne repose pas sur le tuyau d'alimentation ou le tuyau de vidange et que le plan de travail n'écrase pas le câble d'alimentation contre le mur.
- Placez l'appareil sur un sol plat et dur.
- Ne placez jamais de cales en carton, en bois ou autre sous l'appareil pour compenser l'irrégularité du sol.
- Si l'appareil est placé sur une moquette, ajustez les pieds afin de permettre à l'air de circuler librement sous l'appareil.
- Veillez à ce que l'appareil ne touche pas le mur ou les autres meubles de la cuisine.
- **Cet appareil est conçu pour être raccordé à l'arrivée d'eau froide.**
- N'utilisez jamais pour le raccordement un tuyau déjà utilisé précédemment. Utilisez toujours le tuyau fourni avec l'appareil.
- Le tuyau d'alimentation ne doit pas être raccourci. S'il est trop court et si vous ne souhaitez pas déplacer le robinet, vous devrez acheter un nouveau tuyau plus long, conçu pour ce type d'utilisation.
- Assurez-vous, après avoir installé l'appareil, qu'aucun tuyau ou raccord ne fuit.
- Si l'appareil est installé dans un lieu exposé au gel, veuillez lire le chapitre « Pré-

cautions contre le gel ». Le fabricant décline toute responsabilité en cas de dommages dus au gel.

- Ne confiez les travaux hydrauliques nécessaires à l'installation de l'appareil qu'à un plombier qualifié.
- Ne confiez les travaux électriques de votre habitation nécessaires à l'installation de votre appareil qu'à un électricien qualifié.

## Utilisation

- Cet appareil est destiné à un usage domestique. Ne l'utilisez pas à des fins autres que celles pour lesquelles il a été conçu.
- Lavez en machine uniquement les articles pouvant supporter ce traitement. Suivez les instructions se trouvant sur l'étiquette du vêtement.
- Ne surchargez pas l'appareil. Reportez-vous au tableau « Programmes de lavage ».
- Avant le lavage, videz les poches et fermez les boutons, ainsi que les fermetures à glissière. Évitez de laver des articles effilochés ou déchirés, et traitez avant le lavage les taches de peinture, d'encre, de rouille et d'herbe. Les soutiens-gorge à armature NE peuvent PAS être lavés en machine.
- La boîte à produits est fournie avec un compartiment pour la lessive liquide. N'utilisez pas ce compartiment avec des gels de lavage, des programmes avec prélavage ou l'option de départ différé. Dans tous les cas, vous pouvez utiliser les boules doseuses ou sachets fournis avec les produits de lavage. Pensez à retirer ces éléments à la fin du cycle de lavage.
- Les articles détachés à l'essence, à l'alcool, au trichloréthylène, etc. ne doivent pas être mis dans un lave-linge. Si de tels détachants sont utilisés avant le lavage en machine, il faudra attendre que le produit se soit évaporé avant d'introduire les articles dans l'appareil.
- Ne tirez jamais sur le câble d'alimentation pour le débrancher ; tirez toujours au niveau de la prise.
- N'utilisez jamais votre nouveau lave-linge si le câble d'alimentation, le bandeau de

commande, le plan de travail ou le socle est endommagé et laissent apparaître l'intérieur de l'appareil.

### Sécurité enfants

- Cet appareil n'est pas destiné à être utilisé par des enfants ou des personnes dont les capacités physiques, sensorielles ou mentales, ou le manque d'expérience et de connaissances les empêchent d'utiliser l'appareil sans risque lorsqu'ils sont sans surveillance ou en l'absence d'instructions d'une personne responsable qui puisse leur assurer une utilisation de l'appareil sans danger.
- Veillez à ce que les enfants ne jouent pas avec l'appareil.
- Les matériaux d'emballage (par ex. les films plastiques, le polystyrène) représentent un danger pour les enfants (risque d'asphyxie). Conservez-les hors de la portée des enfants.
- Rangez les détergents en lieu sûr, hors de la portée des enfants.
- Assurez-vous que ni les enfants ni les animaux domestiques ne pénètrent dans le tambour. L'appareil est doté d'un dis-

positif spécial pour éviter que cela se produise. Pour **activer** ce dispositif, tournez le bouton (sans appuyer) situé à l'intérieur du hublot dans le sens des aiguilles d'une montre jusqu'à ce que la rainure soit horizontale. Si nécessaire, utilisez une pièce de monnaie.

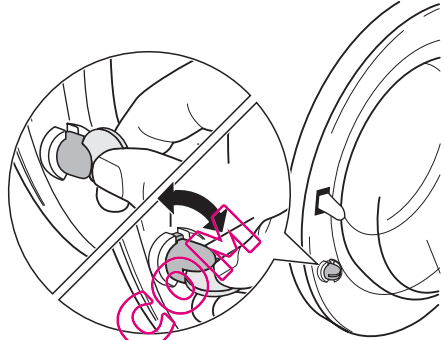

Pour **désactiver** ce dispositif et permettre la fermeture du hublot, tournez le bouton dans le sens inverse des aiguilles d'une montre jusqu'à ce que la rainure soit verticale.

### PRÉCAUTIONS CONTRE LE GEL

Si l'appareil est installé dans un local dans lequel la température peut être négative, procédez comme suit pour évacuer toute l'eau restant dans l'appareil :

1. Débranchez l'appareil ;
2. fermez le robinet d'arrivée d'eau ;
3. dévissez le tuyau d'arrivée d'eau du robinet ;
4. détachez le tuyau de vidange du support arrière et décrochez-le de l'évier ou du robinet ;

5. posez un récipient au sol ;
6. laissez le tuyau de vidange sur le sol, placez les extrémités externes des tuyaux de vidange et d'arrivée d'eau dans le récipient et laissez l'eau s'écouler complètement ;
7. revissez le flexible d'entrée d'eau et repositionnez le flexible de vidange ;

Pour faire fonctionner de nouveau votre appareil, assurez-vous que la température ambiante est supérieure à 0 °C.

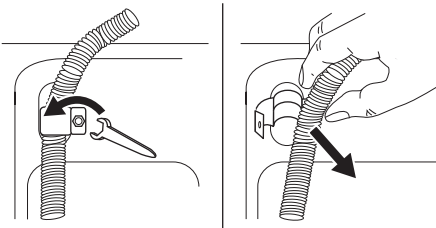

## EN MATIÈRE DE PROTECTION DE L'ENVIRONNEMENT

Le symbole  sur le produit ou son emballage indique que ce produit ne peut être traité comme déchet ménager. Il doit être remis au point de collecte dédié à cet effet (collecte et recyclage du matériel électrique et électronique).

En procédant à la mise au rebut de l'appareil dans les règles de l'art, nous préservons l'environnement et notre sécurité, s'assurant ainsi que les déchets seront traités dans des conditions optimum.

Pour obtenir plus de détails sur le recyclage de ce produit, veuillez prendre contact avec les services de votre commune ou le magasin où vous avez effectué l'achat.

### Matériaux d'emballage

Tous les matériaux marqués du symbole  sont recyclables.

>PE<=polyéthylène

>PS<=polystyrène

>PP<=polypropylène

Vous pouvez les déposer dans des conteneurs de collecte adaptés pour qu'ils puissent être recyclés.

### Conseils écologiques

Pour réaliser des économies d'eau et d'énergie, et ainsi contribuer à la protection de l'environnement, nous vous recommandons de respecter les conseils suivants :

- Le linge normalement sale ne nécessite pas de prélavage : vous réaliserez des économies de lessive, d'eau et de temps (l'environnement s'en trouvera également protégé !).
- L'appareil fonctionne de manière plus économique s'il est rempli à pleine capacité en veillant toutefois à ne pas surcharger le tambour.
- Les taches et les petites salissures peuvent être éliminées au moyen d'un prétraitement adéquat ; le linge peut alors être lavé à une température plus basse.
- Dosez la lessive en fonction de la dureté de l'eau, du degré de salissure des articles ainsi que de la charge de linge à laver.

## DESCRIPTION DE L'APPAREIL

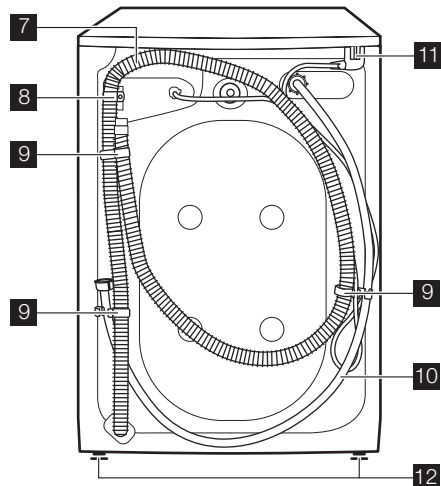
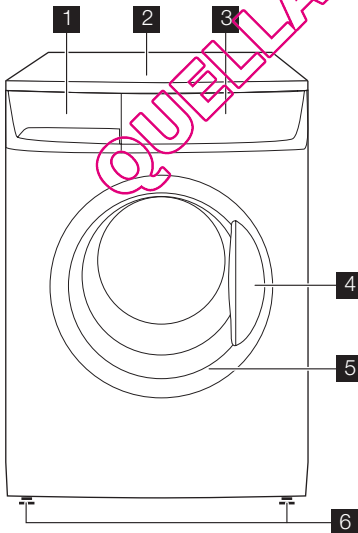

- |  |   |
|--|---|
| <b>1</b> Boîte à produits                            | <b>7</b> Tuyau de vidange                 |
| <b>2</b> Plan de travail                             | <b>8</b> Support du tuyau de vidange      |
| <b>3</b> Bandeau de commande                         | <b>9</b> Fixations des tuyaux             |
| <b>4</b> Poignée d'ouverture du hublot               | <b>10</b> Tuyau d'arrivée d'eau           |
| <b>5</b> Plaque signalétique (sur le bord intérieur) | <b>11</b> Câble d'alimentation électrique |
| <b>6</b> Pieds réglables avant                       | <b>12</b> Pieds arrière                   |

## CARACTÉRISTIQUES TECHNIQUES

Dimensions	Largeur Hauteur Profondeur Profondeur (dimensions hors-tout)	60 cm 85 cm 50 cm 54 cm
Branchement électrique Tension - Puissance totale - Fusible	Les informations concernant le branchement électrique figurent sur la plaque signalétique apposée sur le bord intérieur du hublot de l'appareil.	
Pression de l'eau d'alimentation	Minimale Maximale	0,05 MPa 0,8 MPa
Charge maximale	Coton	7 kg
Vitesse d'essorage	Maximale	1600 tpm

## INSTALLATION

### Déballage

#### ⚠ Avertissement

- Lisez attentivement le chapitre « Consignes de sécurité » avant de procéder à l'installation de l'appareil.

#### ⚠ Avertissement Retirez et conservez tous les dispositifs de sécurité de transport (vous en aurez besoin si l'appareil doit à nouveau être transporté).

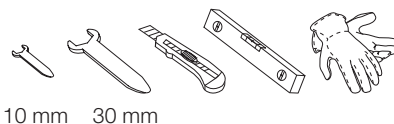
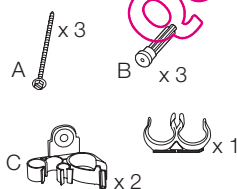

- Retirez le film externe. Si nécessaire, utilisez un cutter.

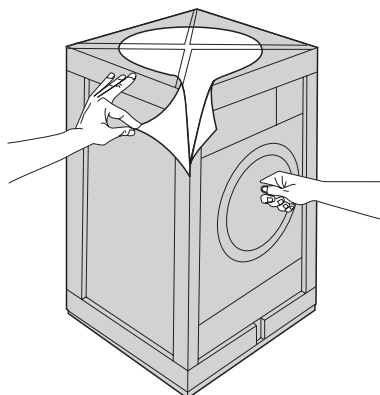

### Outils nécessaires <sup>1)</sup>

- Retirez la partie supérieure du carton.
- Retirez les cales en polystyrène.

1) Ces outils ne sont pas fournis avec l'appareil.

- Placez la cale avant au sol derrière l'appareil, puis couchez l'appareil avec précaution dessus, hublot vers le haut. Veillez à ne pas écraser les tuyaux.

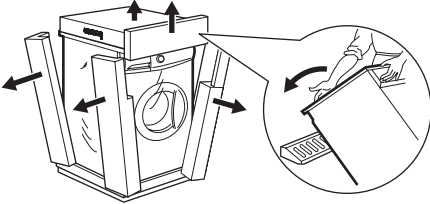

- Retirez la base en polystyrène en bas de l'appareil.

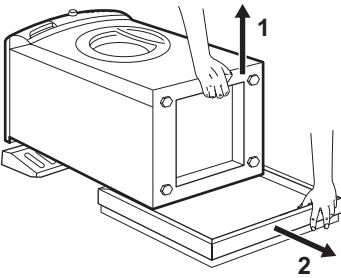

- Remettez l'appareil debout.

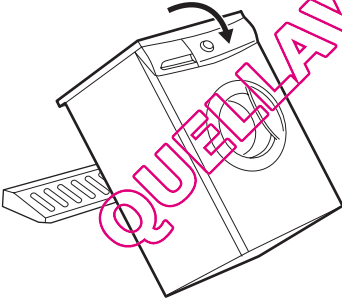

- Ouvrez le hublot et sortez du tambour le guide en plastique, le sachet contenant la notice d'utilisation et les bouchons en plastique.

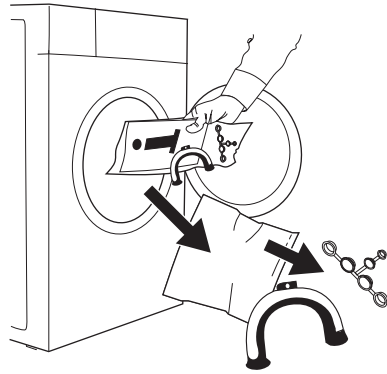

- Sortez le câble d'alimentation électrique et les tuyaux de vidange/d'arrivée d'eau des fixations (C) à l'arrière de l'appareil.

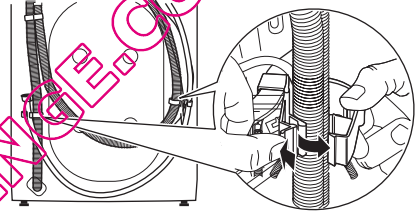

- Dévissez les trois boulons (A) et retirez les fixations (C).
- Retirez (en les faisant glisser délicatement) les goujons en plastique correspondants (B).

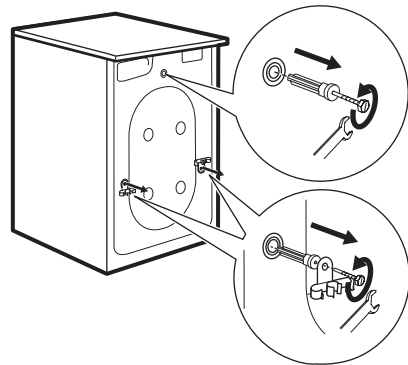

**⚠ Avertissement Ne retirez pas le tuyau de vidange du support arrière. Ne retirez ce tuyau que si cela s'avère nécessaire pour vidanger l'eau. Consultez les chapitres « Précautions en cas de gel » et « En cas d'anomalie de fonctionnement ».**

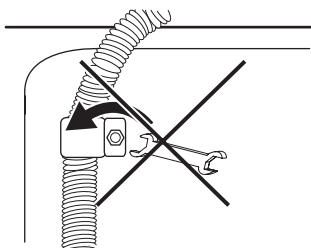

- Bouchez le petit trou supérieur et les deux gros orifices à l'aide des bouchons en plastique correspondants.

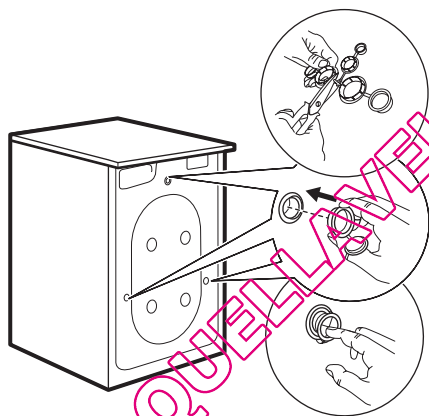

### Positionnement et mise à niveau

Procédez à la mise à niveau de l'appareil en relevant ou en abaissant les pieds. L'appareil **DOIT** être de niveau et stable sur un sol plat et dur. Si nécessaire, vérifiez le niveau avec un niveau à bulle. Utilisez une clé pour ajuster le cas échéant.

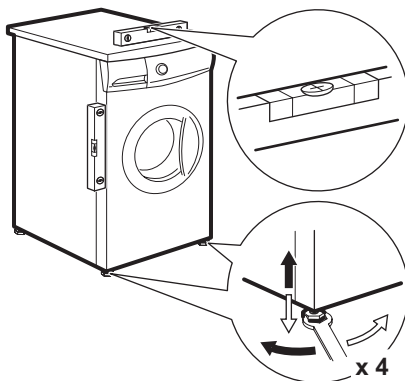

Une mise à niveau correcte évite les vibrations, le bruit ou des déplacements de l'appareil au cours de son fonctionnement. Recommencez la mise à niveau si l'appareil n'est pas stable.

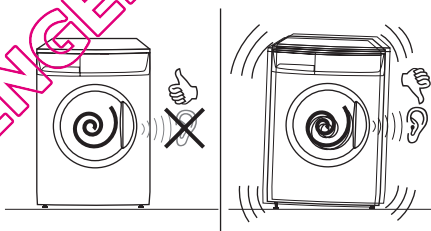

### Arrivée d'eau

- Vissez le raccord du tuyau d'alimentation sur le filetage du robinet d'arrivée d'eau (20 x 27).

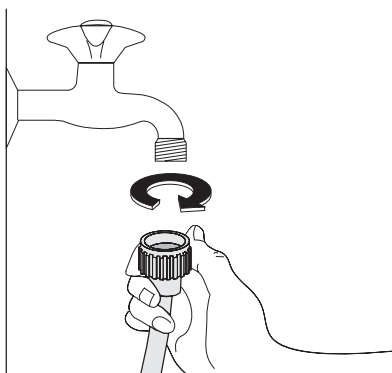

- Desserrez la bague de serrage pour orienter le tuyau en angle vers la direction (droite ou gauche) la plus proche du robi-



net de l'eau. **Ne raccordez jamais le tuyau d'arrivée d'eau verticalement.**

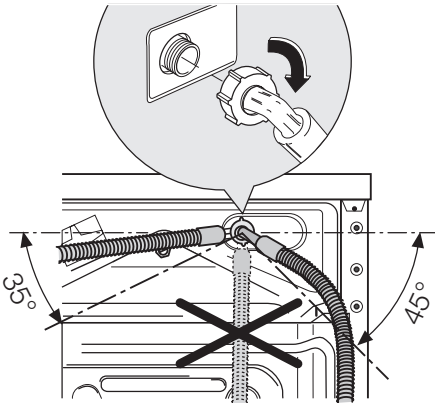

- Après avoir positionné le tuyau d'alimentation, veillez à revisser correctement la bague de serrage pour éviter toute fuite.

### Vidange de l'eau

Commencez par former un crochet à l'extrémité du tuyau de vidange en utilisant le guide en plastique, si nécessaire.

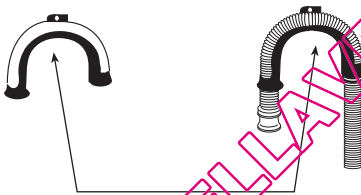

L'extrémité du tuyau de vidange peut être positionnée de quatre façons :

- **Accrochez sur le bord d'un lavabo à l'aide du guide en plastique.**

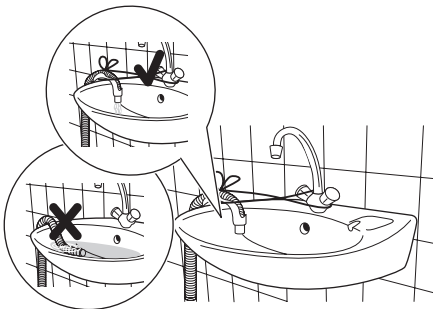

Fixez le guide en plastique au robinet à l'aide d'une ficelle pour empêcher que l'extrémité du tuyau de vidange se décroche lorsque l'appareil est en cours de vidange.

- **À la sortie du siphon d'un évier.**

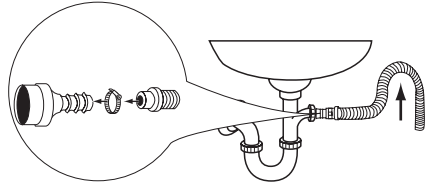

Emboîtez le tuyau de vidange sur la sortie et fixez-le avec une bague, en vous assurant que le tuyau forme une boucle pour éviter que les eaux usées de l'évier ne repartent dans l'appareil.

Si la sortie du siphon n'a jamais été utilisée, retirez le bouchon éventuellement en place.

- **Dans un conduit à une hauteur dont la distance au sol doit être comprise entre 60 et 100 cm. Il est indispensable de prévoir une entrée d'air** à l'extrémité du tuyau de vidange (pour éviter tout siphonnage éventuel) à savoir, le diamètre intérieur du tuyau de vidange doit être supérieur au diamètre extérieur du flexible. Le tuyau de vidange ne doit pas être plié.

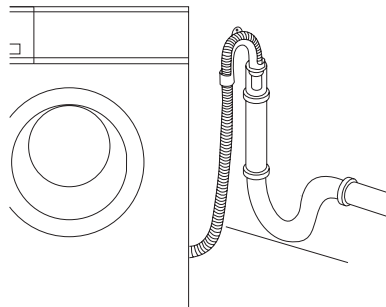

- **Directement dans un conduit d'évacuation intégré au mur.**

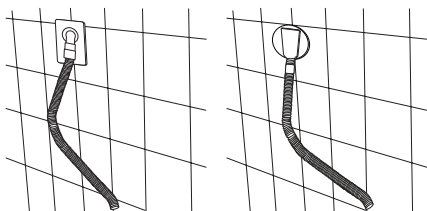

- i** Le tuyau de vidange peut être allongé jusqu'à 4 mètres maximum. Un tuyau de vidange supplémentaire et un raccord sont disponibles auprès de votre service après-vente.

## Raccordements

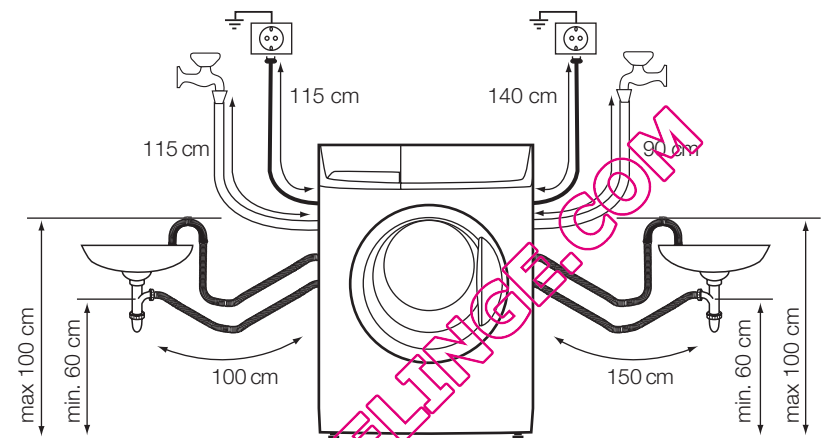

## Branchement électrique

- L'appareil doit être relié à la terre.
- Vérifiez que les données électriques figurant sur la plaque signalétique correspondent à celles de votre réseau.
- Utilisez toujours une prise correctement installée, protégée contre les chocs.
- L'appareil ne doit pas être raccordé à l'aide d'un prolongateur, d'une prise multiple ou d'un raccordement multiple. Risque d'incendie.
- Ne remplacez pas ou ne modifiez pas vous-même le câble d'alimentation électrique. Contactez le service après-vente.

- Assurez-vous que la prise n'est pas écrasée ou endommagée par l'arrière de l'appareil.
- Assurez-vous que la prise murale est accessible après installation.
- Ne tirez pas sur le câble d'alimentation électrique pour débrancher l'appareil. Mais tirez toujours sur la prise.
- Cet appareil est conforme aux directives CEE.



## PREMIÈRE UTILISATION

- i** • Assurez-vous que les raccordements électriques et d'arrivée d'eau sont conformes aux instructions d'installation.
- i** • Avant la première utilisation, lancez un cycle coton à la température la plus élevée, sans placer de linge dans l'appareil, afin d'éliminer du tambour et de la cuve les résidus de matériaux utilisés lors de la fabrication. Versez 1/2 mesure de lessive

dans le compartiment principal et démarrez le programme.

## PERSONNALISATION

### Signal sonore

L'appareil est doté d'un dispositif sonore qui retentit dans les cas suivants :

- à la fin du cycle ;
  - en cas d'anomalie de fonctionnement.
- Appuyez simultanément sur les touches **2** et **3** pendant environ **6 secondes** pour désactiver le signal sonore (sauf en cas d'anomalie de fonctionnement). Appuyez à nouveau sur ces deux touches pour réactiver le signal sonore.

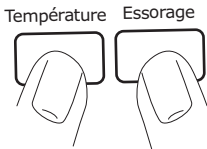

### Sécurité enfants

Ce dispositif permet de laisser en toute sécurité l'appareil sans surveillance pendant son fonctionnement, ce qui permet ainsi

d'éviter ainsi tout risque matériel et corporel. Il reste actif même si l'appareil n'est pas en fonctionnement.

Il y a deux types de verrouillage :

1. Avant d'appuyer sur la touche **8** : il est alors impossible de démarrer l'appareil.
2. Après avoir appuyé sur la touche **8** : il est alors impossible de modifier une option ou le programme.

Pour activer ou désactiver cette option, appuyez simultanément sur les touches **3** et **4** pendant environ 6 secondes jusqu'à ce que le symbole  apparaisse ou disparaisse de l'afficheur.

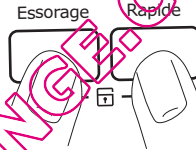

## UTILISATION QUOTIDIENNE

### Tri du linge

Suivez les symboles pour l'entretien des textiles se trouvant sur l'étiquette de chaque article et les instructions de lavage du fabricant. Nous vous conseillons de séparer : le blanc, les couleurs, le synthétique, les textiles délicats et les lainages.

### Avant le chargement du linge

**Important** Videz les poches intérieures et les poches des pantalons des petits objets métalliques qu'elles pourraient contenir (clous, épingles, trombones, etc.). Boutonnez les taies d'oreiller, fermez les fermetures à glissière et à pression, les crochets. Nouez les ceintures et les rubans. Retirez tous les crochets (par exemple, des rideaux).

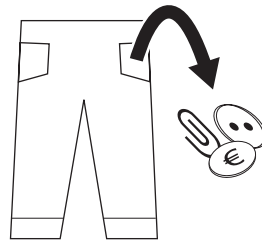

- Lavez les articles blancs et les couleurs séparément. Les articles blancs peuvent perdre de leur blancheur au cours du lavage.
- Lorsqu'ils sont lavés pour la première fois, les articles de couleur peuvent perdre de leur couleur et déteindre sur d'autres pièces de linge ; ils doivent donc être lavés séparément la première fois.

- Frottez les endroits particulièrement sales à l'aide d'un détergent ou d'une pâte spécifique.
- Apportez un soin tout particulier aux rideaux.
- Lavez les chaussettes et les gants à l'intérieur d'un sac ou d'un filet.

### Traitement des taches tenaces avant le lavage :

**Sang** : traitez les taches fraîches avec de l'eau froide. Pour les taches sèches, laissez tremper toute la nuit dans de l'eau mélangée à un produit spécial. Savonnez, frottez et rincez.

**Peinture à l'huile** : humidifiez à l'aide d'un solvant après avoir étalé le vêtement sur un chiffon propre ; répétez plusieurs fois l'opération.

**Taches de graisse séchées** : étalez le vêtement sur un chiffon propre et tamponnez avec de l'essence térébenthine.

**Rouille** : utilisez un produit anti-rouille en suivant attentivement les conseils du fabricant. Pour les vieilles taches, assurez-vous que la nature du textile supporte le produit.

**Taches de moisissure** : traitez avec un agent de blanchiment (blancs et couleurs bon teint seulement).

**Herbe** : savonnez légèrement, traitez avec un agent de blanchiment (blancs et couleurs bon teint seulement).

**Stylo à bille et colle** : tamponnez à l'acétone<sup>2)</sup>, après avoir étalé le vêtement sur un chiffon propre.

**Rouge à lèvres** : tamponnez à l'acétone comme ci-dessus et traitez les taches avec de l'alcool dénaturé. Éliminez les taches résiduelles des articles blancs avec un agent de blanchiment.

**Vin rouge** : faites tremper dans de l'eau et un produit nettoyant. Rincez et traitez avec de l'acide acétique ou citrique, puis rincez. Traitez les marques résiduelles avec un agent de blanchiment.

**Encre** : en fonction du type d'encre, imbibez le tissu d'acétone<sup>2)</sup>, puis d'acide acétique. Traitez les marques résiduelles sur les tissus blancs avec un agent de blanchiment puis rincez abondamment.

**Cambouis - goudron** : traitez d'abord avec un détachant, de l'alcool dénaturé ou de l'essence, puis frottez avec une pâte détergente.

2) ne pas utiliser d'acétone sur de la soie artificielle.

**Ouvrez le hublot avec précaution vers l'extérieur à l'aide de la poignée.**

### Chargez le linge

Placez les articles un à un dans le tambour, en les dépliant le plus possible.

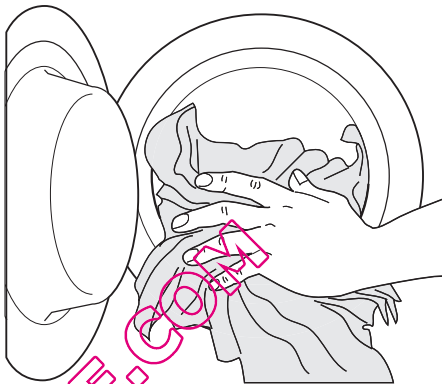

### Charge maximale

Les charges recommandées sont indiquées au chapitre « Programmes de lavage ».

Règles générales :

- **Coton, lin** : tambour plein mais sans surcharger
- **Synthétiques** : tambour à moitié de son volume
- **Articles délicats et lainages** : tambour au tiers de son volume.

## Fermez délicatement le hublot

**⚠ Avertissement** Avant de refermer le hublot, assurez-vous qu'aucun article n'est coincé.

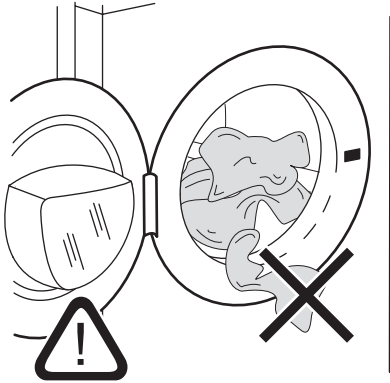

## Choix de la lessive

Les fabricants de lessive indiquent la quantité de lessive à utiliser selon la charge de linge sur les emballages. Conformez-vous aux doses et aux instructions préconisées sur les emballages.

Bien qu'ils soient biodégradables, les détergents contiennent des substances qui, lorsqu'elles sont utilisées en grandes quantités, peuvent bouleverser le fragile équilibre de la nature.

Le choix de la lessive dépend du type de textile (déliçats, lainages, coton, etc.), de la couleur, de la température de lavage et du degré de salissure.

Toutes les marques de lessives courantes vendues dans le commerce peuvent être utilisées avec cet appareil :

- lessives en poudre pour tous les types de textiles,
- lessives en poudre pour les tissus déliçats (40 °C max) et les lainages,
- lessives liquides, de préférence pour les programmes de lavage à températures peu élevées (60 °C max.) pour tous les types de tissus, ou lessives spéciales pour les lainages uniquement.

## Dosage des produits lessiviels

Le type et la quantité de lessive à utiliser varie en fonction de la charge de linge à laver, du type de textile, du degré de salissure et de la dureté de l'eau.

Suivez les instructions du fabricant concernant les quantités à utiliser.

Utilisez moins de lessive si :

- vous lavez peu de linge
- le linge n'est pas très sale
- vous constatez qu'il y a trop de mousse pendant le lavage.

## Degrés de dureté de l'eau

L'eau a plusieurs degrés de dureté. Vous obtiendrez le degré de dureté de votre eau en contactant la compagnie de distribution d'eau de votre région ou tout autre service compétent.

En cas de dureté d'eau moyenne ou élevée, nous recommandons d'ajouter de l'adoucissant en suivant les instructions du fabricant.

Si le degré de dureté de l'eau est peu élevé, adaptez la quantité de lessive.

## Ouvrez la boîte à produits.

 Compartiment destiné à la lessive en poudre ou liquide pour le lavage principal.

 Compartiment destiné aux additifs liquides (assouplissant, amidon).

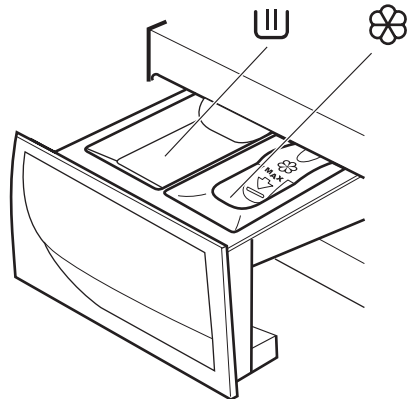

**⚠ Avertissement** Si vous souhaitez effectuer un prélavage, versez la lessive directement sur les articles à laver dans le tambour.

**⚠ Avertissement** Selon le type de lessive utilisé (poudre ou liquide), assurez-vous que la languette située dans la boîte à produit se trouve sur la bonne position.

**Languette pour lessive en poudre ou liquide**

**Vers le haut : position à utiliser pour la lessive en poudre**

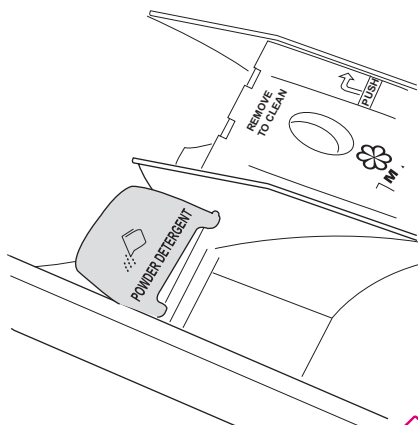

**Vers le bas : position à utiliser pour la lessive liquide**

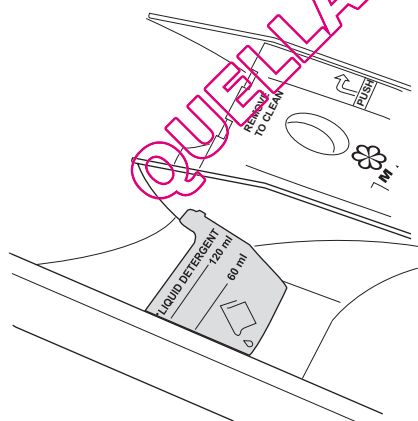

**Si la languette n'est pas dans la bonne position :**

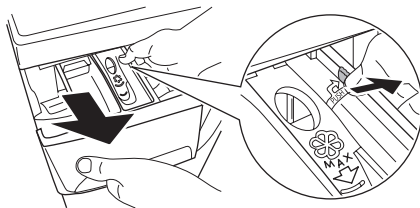

- Retirez la boîte à produits. Poussez le bord de la boîte vers l'extérieur au niveau de la flèche (PUSH) pour faciliter son retrait.

**La languette est vers le bas et vous voulez utiliser une lessive en poudre :**

- Faites basculer la languette vers le haut, en vous assurant qu'elle est complètement engagée.
- Remettez la boîte en position avec précaution.

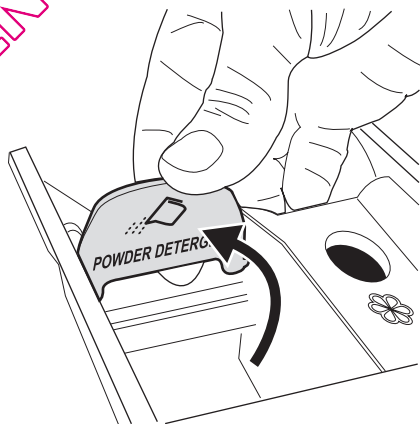

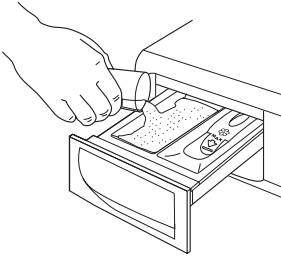

- Déterminez la dose à utiliser.
- Versez la lessive en poudre dans le compartiment de lavage principal .

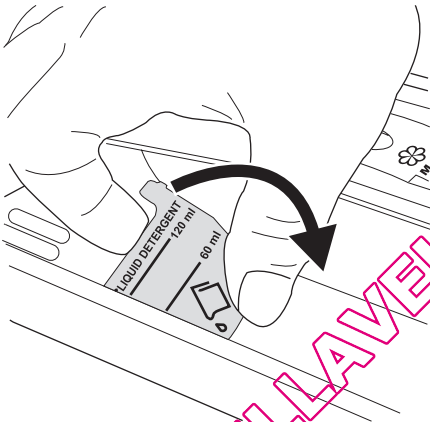

**La languette est vers le haut et vous voulez utiliser une lessive liquide :**

- Faites basculer la languette vers le bas.
- Remettez la boîte en position avec précaution.



- Déterminez la dose à utiliser.
- i** Suivez les instructions du fabricant concernant les quantités à utiliser.
- Versez la lessive liquide dans le compartiment  sans dépasser la limite indiquée sur la languette. La lessive doit être versée dans le compartiment correspondant de la boîte à produits avant le démarrage du programme de lavage.

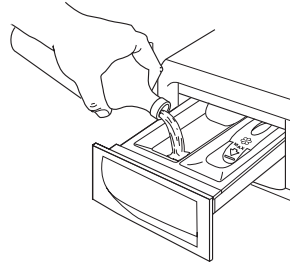

**!** **Avertissement** Ne placez pas la languette **vers le bas** dans les cas suivants :

- Lessive en gel ou épaisse
- Lessive en poudre
- Programmes avec pré-lavage.
- N'utilisez pas de lessive liquide si le programme de lavage ne démarre pas immédiatement.

**i** Dans tous les cas ci-dessus, placez la languette **vers le haut**.

**Assouplissant**

Versez l'assouplissant ou les additifs dans le compartiment portant le symbole  (sans dépasser la marque « MAX » indiquée dans la boîte). Les additifs doivent être versés dans les compartiments correspondants de la boîte à produits avant le démarrage du programme de lavage.

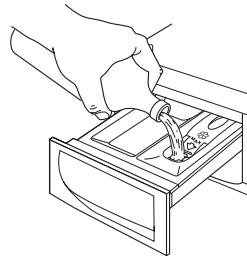

**Fermez la boîte à produits.**

## Sélectionnez un programme de lavage

Le bandeau de commande permet de sélectionner un programme de lavage et différentes options.

Lorsqu'une touche option est sélectionnée, le voyant correspondant s'allume. Sinon il reste éteint.

- i** Pour plus d'informations sur la compatibilité des programmes de lavage et des options, consultez le chapitre « Programmes de lavage ». Si une option incorrecte est sélectionnée, le voyant rouge intégré de la touche **8** clignote trois fois et le message **Err** s'affiche.

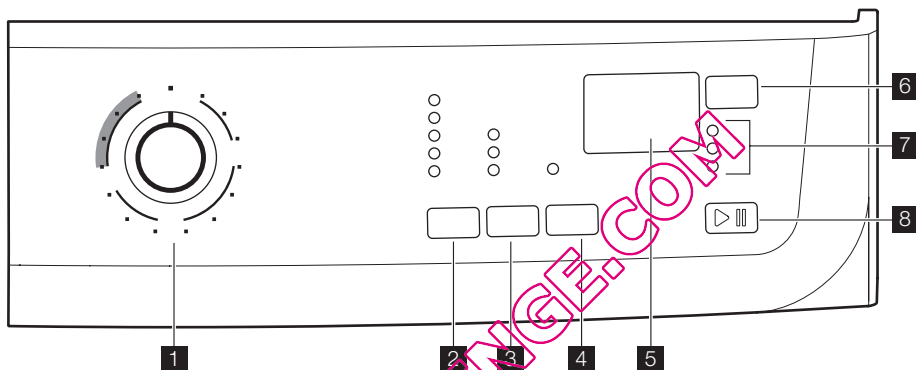



### 1 Sélecteur de programme



**Tournez le sélecteur de programme sur le programme souhaité. Le sélecteur peut être tourné vers la droite ou vers la gauche.** Le voyant vert de la touche **8** commence à clignoter : ce qui signifie que l'appareil est en fonctionnement.

**i** Si vous tournez le sélecteur de programmes sur un autre programme pendant le fonctionnement de l'appareil, le voyant rouge de la touche **8** clignote trois fois et le message **Err** s'affiche pour indiquer une erreur de sélection. L'appareil n'effectuera pas le nouveau programme sélectionné.

- Pour **arrêter l'appareil**, tournez le sélecteur de programme en position .
- Pour **annuler** ou **changer** un programme en cours d'exécution, arrêtez l'appareil en tournant le sélecteur de programme en position . Choisissez le nouveau programme en tournant le sélecteur sur le programme souhaité. Lancez le nouveau programme en appuyant à nouveau sur la touche **8**. L'eau reste dans la cuve.

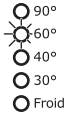

**2 Touche Température**

Température



**Appuyez sur la touche Température pour sélectionner la température la plus appropriée au linge à laver.**

✱ : Lavage à froid.

**3 Réduction d'essorage et Arrêt cuve pleine**

Essorage

**Réduction d'essorage**

Une fois que vous avez sélectionné un programme, l'appareil propose automatiquement la vitesse d'essorage maximale autorisée pour ce programme.

Si vous souhaitez que le linge soit essoré à une vitesse différente de celle proposée par le lave-linge, appuyez sur cette touche par pressions successives pour modifier la vitesse d'essorage. Le voyant correspondant s'allume.

**□ Arrêt cuve pleine**

En choisissant cette option, toutes les phases d'essorage sont supprimées et remplacées par une vidange, pour ne pas froisser le linge. Recommandée pour les textiles très délicats. Certains programmes utilisent plus d'eau lors du rinçage.

**4 Rapide**

Rapide



Lorsque vous appuyez sur cette touche, le voyant correspondant s'allume.

Cycle court pour du linge peu sale ou du linge ayant seulement besoin d'être rafraîchi.

Avec cette option, une charge réduite est recommandée :

- Coton 3,5 kg
- Synthétiques et délicats 2 kg

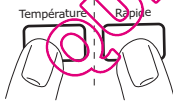
**2 + 4 Rinçage supplémentaire**

Cet appareil est conçu pour économiser l'eau. Toutefois, pour les personnes particulièrement sensibles (allergiques aux produits de lavage), il peut être nécessaire de rincer le linge avec une quantité d'eau plus importante.

Appuyez simultanément sur les touches **2** et **4** pendant quelques secondes : le voyant **7.2** s'allume. Cette fonction reste activée en permanence. Pour la désactiver, appuyez de nouveau sur les mêmes touches jusqu'à ce que le voyant **7.2** s'éteigne.

5

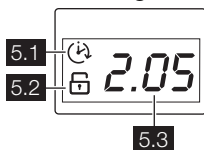
**Affichage**

L'écran affiche les informations suivantes :

**5.1 Symbole de départ différé****5.2 sécurité enfants**

Cette option permet de laisser l'appareil sans surveillance durant son fonctionnement.

**5.3****• Durée du programme sélectionné**

Après avoir sélectionné un programme, la durée est affichée en heures et en minutes (par exemple **2.05**). La durée est calculée automatiquement sur la base de la charge maximale recommandée pour chaque type de textile. Après le démarrage du programme, le temps restant est réactualisé toutes les minutes.

**• Départ différé**

En appuyant sur la touche correspondante, le délai sélectionné apparaît dans la fenêtre d'affichage pendant quelques secondes, puis la durée du programme sélectionné s'affiche à nouveau. Le délai du départ différé sélectionné diminue d'heure en heure puis, lorsqu'il ne reste plus qu'1 heure, il diminue de minute en minute.

**• Codes d'alarme**

En cas d'anomalie de fonctionnement, des codes d'alarmes peuvent s'afficher, par exemple **E20** (reportez-vous au paragraphe « En cas d'anomalie de fonctionnement »).

**• Erreur de sélection d'option**

Si une option non compatible avec le programme de lavage choisi est sélectionnée, le message **Err** s'affiche en bas de l'écran pendant quelques secondes et le voyant rouge intégré de la touche **8** se met à clignoter.

**• Fin de programme**

Lorsque le programme est terminé, un zéro (0) s'affiche, le voyant **7.3** s'allume, le voyant de la touche **8** s'éteint et la porte peut être ouverte.

6

**Départ différé**

Départ différé



En appuyant sur cette touche, le programme de lavage peut être différé de 30 min, 60 min, 90 min, 2 heures, puis par tranches de 1 heure jusqu'à un maximum de 20 heures.

Avant de lancer le programme, si vous souhaitez en différer le départ, appuyez sur cette touche pour sélectionner le délai souhaité.

Le départ différé sélectionné apparaît sur l'écran pendant quelques secondes, puis la durée du programme apparaît de nouveau.

Vous devez sélectionner cette option après avoir choisi le programme et avant de le lancer.

Vous pouvez annuler ou modifier le départ différé à tout moment, avant d'appuyer sur la touche **8**.

Sélection du départ différé :

- Sélectionnez le programme et les options requises.
- Sélectionnez le départ différé en appuyant sur la touche **6**.
- Appuyez sur la touche **8** :
  - l'appareil commence son décompte.
  - le programme démarre à l'expiration du délai sélectionné.

Annulation du départ différé après le démarrage du programme :

- Mettez l'appareil en PAUSE en appuyant sur la touche **8**.
- Appuyez une fois sur la touche **6**  s'affiche sur l'écran.
- Appuyez de nouveau sur la touche **8** pour lancer le programme.

-  • Le délai sélectionné ne peut être modifié qu'après avoir de nouveau sélectionné le programme de lavage.
- Le hublot sera verrouillé durant tout le délai du départ différé. Si vous devez ouvrir le hublot, mettez d'abord le lave-linge en PAUSE en appuyant sur la touche **8**, puis attendez quelques minutes avant de l'ouvrir. Après avoir refermé le hublot, appuyez de nouveau sur cette même touche.

-  Le Départ différé **ne peut pas** être sélectionné avec le programme de vidange.

## Voyants

7.1



7.2



7.3



- Lorsque vous lancez le programme en appuyant sur la touche **8**, le voyant de la phase de lavage (**7.1**) s'allume. Cela signifie que l'appareil est en cours de fonctionnement.
- Le voyant du rinçage supplémentaire (**7.2**) s'allume lorsque l'appareil effectue un rinçage supplémentaire.
- À la fin du programme, le voyant de fin de cycle (**7.3**) s'allume.

## 8 Départ/Pause

Départ/Pause



### Lancez le programme en appuyant sur la touche 8

- Pour **lancer** le programme sélectionné, appuyez sur la touche **8** ; le voyant vert correspondant cesse de clignoter. Le voyant **7.1** s'allume pour indiquer que l'appareil fonctionne et que le hublot est verrouillé. Si vous avez sélectionné un départ différé, l'appareil commence son décompte.

- Pour **interrompre** un programme en cours, appuyez sur la touche **8** : le voyant vert correspondant clignote. Il est possible de **modifier** certaines options d'un programme en cours avant qu'elles ne soient exécutées.
- Pour **redémarrer** le programme là où il a été interrompu, appuyez sur la touche **8**.
- Une fois le programme lancé, le hublot est verrouillé. Si, pour une raison quelconque, vous devez **ouvrir le hublot**, commencez par mettre l'appareil en PAUSE en appuyant sur la touche **8**. Le hublot pourra être ouvert au bout de quelques minutes.

Si le hublot reste verrouillé, cela signifie que l'appareil chauffe déjà ou que le niveau d'eau est trop élevé. Quoiqu'il en soit, n'essayez pas de forcer le hublot ! Si vous ne parvenez pas à ouvrir le hublot mais que cela est absolument nécessaire, mettez l'appareil à l'arrêt en tournant le sélecteur sur . Au bout de quelques minutes, le hublot pourra être ouvert (**attention au niveau et à la température de l'eau !**). Après avoir refermé le hublot, vous devrez de nouveau sélectionner le programme et les options et appuyer sur la touche **8**.

### À la fin du programme

L'appareil s'arrête automatiquement. Le voyant de la touche **8** et le voyant **7.3** s'allument. Un zéro apparaît sur l'écran.

Si vous avez sélectionné un programme avec l'option "ARRÊT CUVE PLEINE", l'eau reste dans la cuve à la fin du programme et le hublot reste verrouillé pour vous rappeler qu'il faut vider l'eau avant d'ouvrir le hublot.

Suivez les instructions ci-dessous pour vider l'eau :

- Tournez le sélecteur de programme sur .
- Sélectionnez le programme de vidange ou d'essorage.
- Réduisez la vitesse d'essorage, si nécessaire, en appuyant sur la touche correspondante.
- Appuyez sur la touche **8**.

À la fin du programme, le hublot peut être ouvert. Tournez le sélecteur de programme sur  pour arrêter le lave-linge.

Sortez le linge et vérifiez que le tambour est vide. Si vous ne souhaitez pas effectuer d'autre lavage, fermez le robinet d'arrivée d'eau. Laissez le hublot ouvert pour éviter la formation de moisissure et l'apparition de mauvaises odeurs.

 **Avertissement** Si vous avez des enfants ou des animaux domestiques, **activez la sécurité enfants** à l'intérieur du cadre du hublot (pour plus d'informations, reportez-vous au paragraphe « Sécurité enfants » dans le chapitre « Consignes de sécurité »).







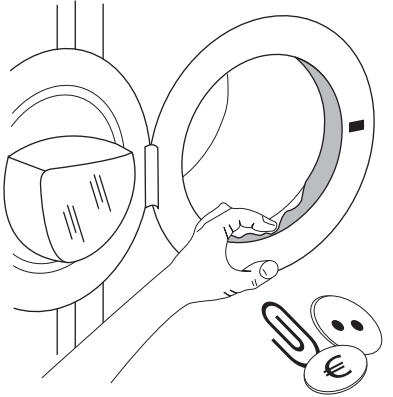

**Mode veille** : lorsque le programme est en cours et une fois qu'il est terminé, si vous ne touchez ni au sélecteur de programmes ni à aucune touche, le système d'économie d'énergie se déclenche au bout de quelques minutes. Les voyants et l'affichage s'éteignent. Le voyant vert de la touche **8** clignote à basse fréquence. Appuyez sur n'importe quelle touche pour sortir l'appareil du mode d'économie d'énergie.















### Joint du hublot

À la fin de chaque cycle, inspectez le joint du hublot et retirez les objets éventuellement coincés dans le pli.



## PROGRAMMES DE LAVAGE

Programme - Température maximale et minimale - Description du cycle - Vitesse d'essorage maximale - Charge de linge maximale - Type de linge	Options	Boîte à produits
<p> <b>COTON</b> 90° - Froid Lavage principal - Rinçages - Vitesse d'essorage maximale : 1600 tr/min Charge max. 7 kg - Charge réduite 3,5 kg <b>Lin et coton blanc/couleurs</b> Vêtements normalement sales</p>	<p>RÉDUCTION DE LA VITESSE D'ESSORAGE, ARRÊT CUVE PLEINE, RAPIDE <sup>1)</sup>, RINÇAGE SUPPLÉMENTAIRE, DÉPART DIFFÉRÉ</p>	<p> </p>
<p><b>+  COTON+PRÉLAVAGE</b> 90° - Froid Pré-lavage - Lavage principal - Rinçages - Vitesse d'essorage maximale : 1600 tr/min Charge max. 7 kg - Charge réduite 3,5 kg <b>Lin et coton blanc/couleurs</b> Vêtements très sales</p>	<p>RÉDUCTION DE LA VITESSE D'ESSORAGE, ARRÊT CUVE PLEINE, RAPIDE <sup>1)</sup>, RINÇAGE SUPPLÉMENTAIRE, DÉPART DIFFÉRÉ</p>	<p> </p>
<p> <b>COTON ECO</b> 60° - 40° Lavage principal - Rinçages - Vitesse d'essorage maximale : 1600 tr/min Charge max. 7 kg <b>Coton blanc et couleurs</b> Ce programme peut être sélectionné pour les vêtements en coton légèrement ou normalement sales. La température va baisser et la durée du lavage être prolongée. Ceci permet d'obtenir un lavage efficace tout en économisant de l'énergie.</p>	<p>RÉDUCTION DE LA VITESSE D'ESSORAGE, ARRÊT CUVE PLEINE, RINÇAGE SUPPLÉMENTAIRE, DÉPART DIFFÉRÉ</p>	<p> </p>

Programme - Température maximale et minimale - Description du cycle - Vitesse d'essorage maximale - Charge de linge maximale - Type de linge	Options	Boîte à produits
 <b>SYNTHÉTIQUES</b> 60° - Froid Lavage principal - Rinçages - Vitesse d'essorage maximale : 700 tr/min Charge max. 3,5 kg - Charge réduite 2 kg <b>Synthétiques ou mixtes</b> : sous-vêtements, vêtements de couleur, chemises irrétrécissables, chemisiers. Vêtements normalement sales.	ARRÊT CUVE PLEINE, RAPIDE <sup>1)</sup> , RINÇAGE SUPPLÉMENTAIRE, DÉPART DIFFÉRÉ	 
 <b>MIXTES</b> Froid Lavage principal - Rinçages - Vitesse d'essorage maximale : 700 tr/min Charge max. 3,5 kg Lavage à froid très économe en énergie pour le linge peu sale Ce programme exige l'emploi d'une lessive active à froid.	ARRÊT CUVE PLEINE, RINÇAGE SUPPLÉMENTAIRE, DÉPART DIFFÉRÉ	 
 <b>DÉLICAT</b> 40° - Froid Lavage principal - Rinçages - Vitesse d'essorage maximale de 700 tr/min Charge max. 3,5 kg – Charge réduite 2 kg <b>Tissus délicats</b> : acrylique, viscose, polyester. Vêtements normalement sales.	ARRÊT CUVE PLEINE, RAPIDE <sup>1)</sup> , RINÇAGE SUPPLÉMENTAIRE, DÉPART DIFFÉRÉ	 
 <b>LAINE - LAVAGE À LA MAIN</b> 40° - Froid Lavage principal - Rinçages - Vitesse d'essorage maximale : 700 tr/min Charge max. 2 kg <b>Laine lavable en machine, lainages lavables à la main et tissus délicats portant le symbole « Lavage à la main ».</b> <b>Note</b> : Un vêtement seul ou un article volumineux peuvent déséquilibrer la machine. Si la machine ne réalise pas la phase finale d'essorage, ajoutez d'autres vêtements, répartissez mieux la charge à la main, puis sélectionnez le programme d'essorage.	ARRÊT CUVE PLEINE, DÉPART DIFFÉRÉ	 
 <b>RINÇAGE</b> Rinçage - Essorage bref à 700 tr/min Si une vitesse d'essorage supérieure à 700 tr/min est sélectionnée, en appuyant sur la touche correspondante, l'appareil effectue un essorage long. (Vitesse d'essorage max. de 1600 tr/min) Charge max. 7 kg Pour rincer et essorer des vêtements en coton ayant été lavés à la main. Sélectionnez l'option RINÇAGE SUPPLÉMENTAIRE pour intensifier l'action du rinçage. L'appareil effectue des rinçages supplémentaires.	RÉDUCTION DE LA VITESSE D'ESSORAGE, ARRÊT CUVE PLEINE, RINÇAGE SUPPLÉMENTAIRE, DÉPART DIFFÉRÉ	
 <b>VIDANGE</b> Vidange de l'eau Pour vider l'eau de la cuve.		

Programme - Température maximale et minimale - Description du cycle - Vitesse d'essorage maximale - Charge de linge maximale - Type de linge	Options	Boîte à produits
<p> <b>ESSORAGE</b>  Vidange et essorage long à la vitesse d'essorage maximale : 1600 tr/min  Charge max. 7 kg  Essorage séparé pour les vêtements lavés à la main et après les programmes utilisés avec l'option Arrêt cuve pleine ; Vous pouvez choisir la vitesse d'essorage en appuyant sur le bouton correspondant pour l'adapter aux tissus à essorer.  Si une vitesse d'essorage de 700 tr/min est sélectionnée, en appuyant sur la touche correspondante, l'appareil effectue un essorage court.</p>	<p>RÉDUCTION DE LA VITESSE D'ESSORAGE, DÉPART DIFFÉRÉ</p>	
<p> <b>FACILE À REPASSER</b>  60° - Froid  Lavage principal - Rinçages - Vitesse d'essorage maximale de 700 tr/min  Pour obtenir les meilleurs résultats anti-froissage, réduisez la charge de vêtements synthétiques. (Charge conseillée de 1 kg)  <b>Synthétiques ou mixtes.</b> Lavage et essorage en douceur pour éviter le froissage du linge. L'appareil effectue des rinçages supplémentaires.</p>	<p>ARRÊT CUVE PLEINE, RINÇAGE SUPPLÉMENTAIRE, DÉPART DIFFÉRÉ</p>	<p> </p>
<p> <b>CHEMISES</b>  30°  Lavage principal - Rinçages - Vitesse d'essorage maximale de 700 tr/min  <b>Synthétiques et mixtes.</b> Ce programme convient pour 5 à 6 chemises peu sales.</p>	<p>DÉPART DIFFÉRÉ</p>	<p> </p>
<p> <b>MINI PROGRAMME</b>  30°  Lavage principal - Rinçages - Vitesse d'essorage maximale de 700 tr/min  Charge max. 3 kg  Synthétiques et délicats Vêtements peu sales ou ayant uniquement besoin d'être rafraîchis.</p>	<p>DÉPART DIFFÉRÉ</p>	<p> </p>
<p> <b>JEANS</b>  60° - Froid  Lavage principal - Rinçages - Vitesse d'essorage maximale : 700 tr/min  Charge max. 3 kg  Pantalons, chemises ou vestes en jean et en jersey réalisés avec des matières haute technologie L'option Rinçage Supplémentaire est automatiquement activée.</p>	<p>ARRÊT CUVE PLEINE, DÉPART DIFFÉRÉ</p>	<p> </p>

1) Si vous sélectionnez l'option RAPIDE en appuyant sur la touche 4, nous vous conseillons de réduire la charge maximale comme indiqué. Il est possible de charger la machine au maximum, mais les résultats du nettoyage seront moins satisfaisants.

## VALEURS DE CONSOMMATION

Programme <sup>1)</sup>	Consommation d'énergie (kWh) <sup>2)</sup>	Consommation d'eau (litres) <sup>2)</sup>
Coton blanc 90 °C	2.2	79
COTON 60 °C	1.3	73
COTON 40 °C	0.85	73
Synthétiques 40 °C	0.65	58
Déliçats 40 °C	0.65	71
Laine/Lavage main 30 °C	0.3	48

1) Consultez l'affichage pour voir apparaître la durée du programme.

2) Les informations relatives à la consommation sont données dans ce tableau à titre indicatif. Elles peuvent varier en fonction de la quantité et du type de linge, de la température de l'eau et de la température ambiante

### Programmes standard pour les valeurs de consommation Energy Label

Les programmes Coton éco 60 °C et Coton éco 40 °C sont les programmes coton standard pour le coton normalement sale. Ils sont adaptés pour laver le coton normalement sale et sont les programmes les plus efficaces en termes de consommation

d'énergie et d'eau pour laver ce type de linge.

Ils sont conformes à la norme EN60456.

**i** La température réelle de l'eau peut être différente de la température du cycle spécifié.

## ENTRETIEN ET NETTOYAGE

**!** **Avertissement** Mettez à l'arrêt l'appareil et débranchez-le électriquement avant de procéder au nettoyage.

### Lavage d'entretien

Les lavages à basse température peuvent provoquer l'accumulation de résidus à l'intérieur du tambour.

Nous vous conseillons d'effectuer un lavage d'entretien régulièrement.

Procédez comme suit :

- Le tambour doit être vide.
- Sélectionnez le programme de lavage pour le coton le plus chaud.
- Utilisez une mesure de lessive normale, un type de poudre ayant des propriétés biologiques.

### Nettoyage de la boîte à produits

Les compartiments lavage et additifs doivent faire l'objet d'un nettoyage régulier.

- Retirez la boîte.

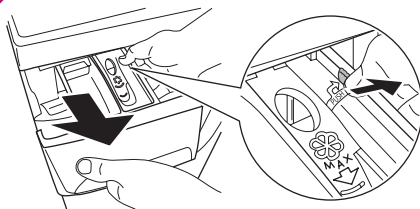

- Pour faciliter le nettoyage, la partie supérieure du compartiment réservé à l'additif doit être enlevée.

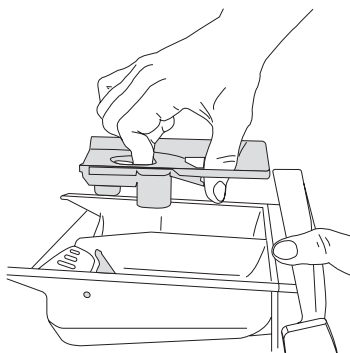



- Utilisez une brosse dure pour retirer tous les résidus de lessive.

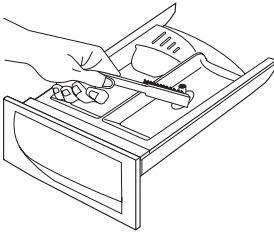

- Nettoyez à l'eau courante toutes les pièces retirées de la boîte à produits afin d'éliminer les résidus de poudre.

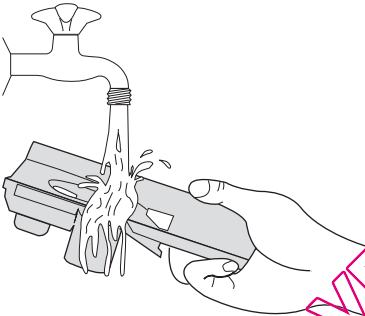

- Utilisez la même brosse pour nettoyer le logement en s'assurant que la partie supérieure et la partie inférieure sont bien nettoyées.

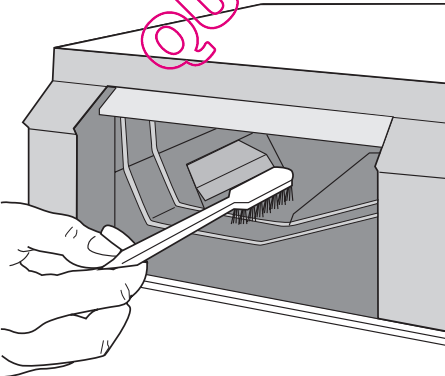

Une fois la boîte et le logement nettoyés, remettez la boîte en place.

### Nettoyage du filtre de vidange

Le filtre permet de récupérer les peluches et autres corps étrangers.

La pompe doit être nettoyée régulièrement. Pour nettoyer le filtre, procédez comme suit :

- tournez le sélecteur de programme en position  $\bigcirc$  ;
- débranchez l'appareil ;
- ouvrez la porte.
- Tournez le tambour et alignez le couvercle du filtre (marqué **FILTER**) avec la flèche gravée sur le joint du hublot ;

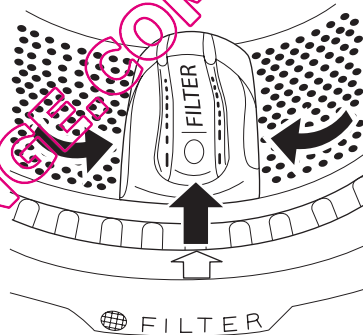

- ouvrez le couvercle du filtre en appuyant sur le crochet spécial et en faisant tourner le couvercle vers le haut ;

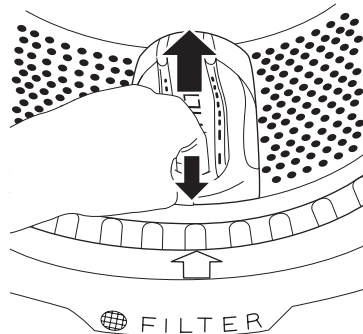

**⚠ Avertissement** laissez le couvercle du filtre ouvert jusqu'à ce que le filtre soit retiré.

- Avant de retirer le filtre, ôtez les peluches ou les petits objets autour du filtre ;

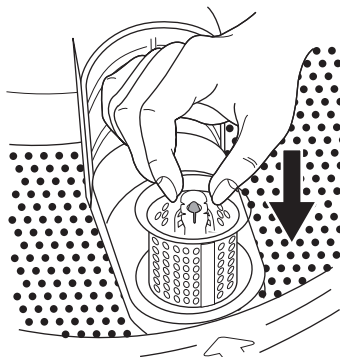
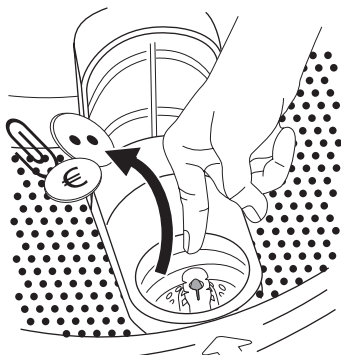

- Le filtre est correctement inséré quand l'indication « FILTER » est visible et bloquée.

- retirez le filtre et nettoyez-le sous l'eau courante.

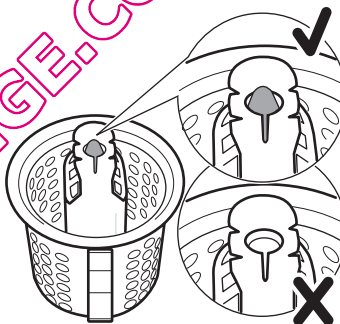
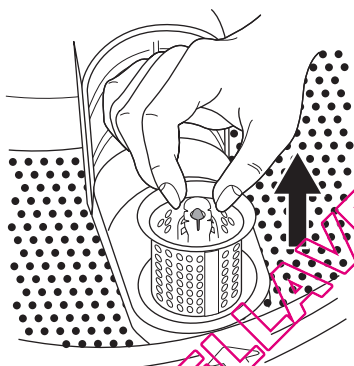

- Fermez le couvercle du filtre ;
- rebranchez l'appareil.

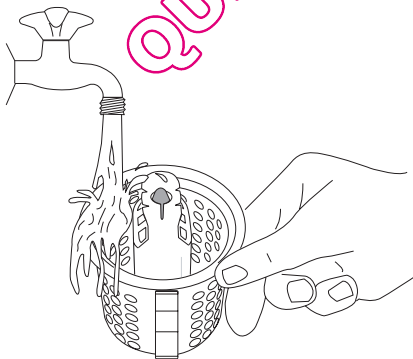

- Si nécessaire, remettez le couvercle du filtre dans la bonne position ;
- ouvrez le couvercle du filtre et insérez à nouveau le filtre ;

## Nettoyage des filtres de l'arrivée d'eau

**Important** Si vous remarquez que l'appareil n'est pas approvisionné en eau, met du temps à se remplir, que la touche de départ clignote en jaune ou que le message d'une alarme spécifique s'affiche (si l'afficheur est disponible ; pour plus d'informations, reportez-vous au chapitre « En cas d'anomalie de fonctionnement... »), vérifiez si les filtres d'arrivée d'eau sont obstrués.

Pour nettoyer les filtres du tuyau d'arrivée d'eau :

- Fermez le robinet d'arrivée d'eau.
- Dévissez le tuyau du robinet.
- Nettoyez le filtre du tuyau à l'aide d'une brosse dure.

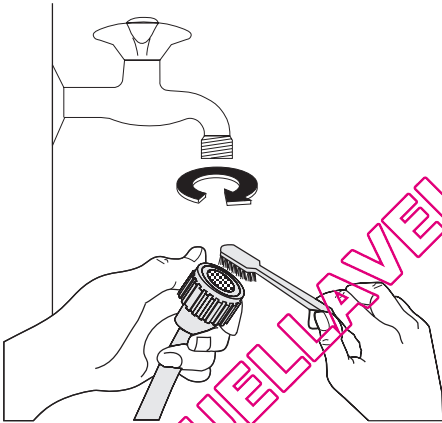

- Revissez le tuyau sur le robinet. Vérifiez le raccordement.
- Dévissez le tuyau de l'appareil. Conservez à portée de main un chiffon pour éponger l'eau qui peut sortir.
- Nettoyez le filtre à l'aide d'une brosse dure ou d'un chiffon.

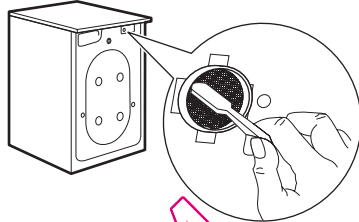

- Revissez le tuyau sur l'appareil et vérifiez le raccordement.
- Ouvrez le robinet d'arrivée d'eau.

## EN CAS D'ANOMALIE DE FONCTIONNEMENT

L'appareil ne démarre pas ou se met à l'arrêt en cours de programme. Certaines anomalies de fonctionnement peuvent dépendre d'opérations d'entretien non correctes ou d'oubli et peuvent être résolues à l'aide des indications fournies dans le tableau, sans faire appel à un technicien.

Lors du fonctionnement de l'appareil, il est possible que le voyant **rouge** de la touche

**8** clignote, un code d'alarme s'affiche et le signal sonore retentit pour indiquer que l'appareil ne fonctionne pas. Nous vous recommandons de faire les vérifications suivantes sur votre lave-linge avant d'appeler votre service après-vente.

**Code d'alarme et anomalie de fonctionnement**

**Cause possible - Solution**

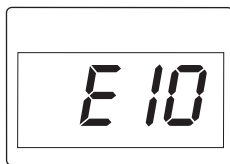

### Problème d'arrivée d'eau

Le robinet d'eau est fermé.

- Ouvrez la robinet d'eau.

Le tuyau d'arrivée d'eau est écrasé ou plié.

- Vérifiez le raccordement du tuyau d'arrivée d'eau.
- Nettoyez les filtres du tuyau d'arrivée d'eau (lisez le chapitre « Nettoyage des filtres du tuyau d'arrivée d'eau » pour plus d'informations).

Le tuyau de vidange est écrasé ou plié.

- Vérifiez le raccordement du tuyau de vidange.

Le filtre de vidange est obstrué.

Si l'appareil s'arrête de fonctionner sans vidanger l'eau, commencez par effectuer une vidange d'urgence :

- Tournez le sélecteur de programme sur 0.
- débranchez l'appareil ;
- fermez le robinet d'arrivée d'eau ;
- si nécessaire, attendez que l'eau refroidisse.
- dévissez le tuyau de vidange du support arrière (reportez-vous au paragraphe « Précautions contre le gel ») et décrochez-le de l'évier ou du siphon.
- Laissez le tuyau sur le sol.
- Posez un récipient sur le sol et placez l'extrémité du tuyau d'évacuation dans le récipient. L'eau s'écoulera par gravité dans le récipient. Lorsque le récipient est plein, videz-le. Répétez l'opération jusqu'à ce que l'eau cesse de s'écouler ;
- Vissez le tuyau de vidange au support arrière et repositionnez-le.
- Ouvrez le hublot et sortez le linge.
- Procédez au nettoyage du filtre de vidange comme décrit dans le paragraphe « Nettoyage du filtre de vidange » ;
- Une fois le nettoyage terminé, fermez le hublot et rebranchez l'appareil ;
- lancez un programme de vidange pour vérifier si l'appareil fonctionne.



### Problème d'évacuation d'eau

Vous avez oublié de fermer le hublot ou vous ne l'avez pas fermé correctement.

- Fermez correctement le hublot.

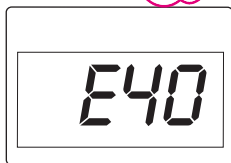

### Hublot ouvert

L'appareil ne démarre pas ou se met à l'arrêt en cours de programme sans alarme visible.

Nous vous recommandons de faire les vérifications suivantes sur votre lave-linge avant d'appeler le service après-vente.

Mauvais fonctionnement	Cause/solution possible
<b>L'appareil ne démarre pas :</b>	<p>La fiche de l'appareil n'est pas correctement insérée dans la prise de courant.</p> <ul style="list-style-type: none"> <li>• Insérez la fiche dans la prise de courant.</li> </ul> <p>La prise n'est pas alimentée.</p> <ul style="list-style-type: none"> <li>• Vérifiez votre installation électrique domestique.</li> </ul> <p>Le fusible de l'installation électrique a grillé.</p> <ul style="list-style-type: none"> <li>• Remplacez le fusible.</li> </ul> <p>Le sélecteur de programme n'est pas correctement positionné et la touche <b>8</b> n'a pas été activée.</p> <ul style="list-style-type: none"> <li>• Veuillez tourner le sélecteur et appuyer de nouveau sur la touche <b>8</b>.</li> </ul> <p>Le départ différé a été sélectionné.</p> <ul style="list-style-type: none"> <li>• Si le linge doit être lavé immédiatement, annulez le départ différé.</li> </ul> <p>La sécurité enfants a été activée.</p> <ul style="list-style-type: none"> <li>• Désactivez la sécurité enfants.</li> </ul>
<b>L'appareil se remplit d'eau puis se vide immédiatement :</b>	<p>L'extrémité du tuyau de vidange est placée trop bas.</p> <ul style="list-style-type: none"> <li>• Reportez-vous au paragraphe « Vidange de l'eau » du chapitre « Installation ».</li> </ul>
<b>L'appareil ne vidange pas et/ou n'essore pas :</b>	<p>Vous avez sélectionné une option ou un programme qui prévoit de garder l'eau dans la cuve à la fin du programme ou qui élimine les phases d'essorage.</p> <ul style="list-style-type: none"> <li>• Sélectionnez le programme de vidange ou d'essorage.</li> </ul> <p>Le linge n'est pas correctement réparti dans le tambour.</p> <ul style="list-style-type: none"> <li>• Répartissez le linge dans le tambour.</li> </ul>
<b>Il y a de l'eau au pied de l'appareil :</b>	<p>Vous avez utilisé trop de produit de lavage ou un produit de lavage qui n'est pas adapté au lavage en machine (trop de mousse).</p> <ul style="list-style-type: none"> <li>• Réduisez la quantité de produit de lavage ou utilisez-en un autre.</li> </ul> <p>Vérifiez l'absence de fuite aux raccordements du tuyau d'arrivée d'eau. Il n'est pas toujours facile de voir si de l'eau s'écoule le long d'un tuyau ; vérifiez s'il est mouillé.</p> <ul style="list-style-type: none"> <li>• Vérifiez le raccordement du tuyau d'arrivée d'eau.</li> </ul> <p>Le tuyau de vidange ou d'alimentation est endommagé.</p> <ul style="list-style-type: none"> <li>• Remplacez-le par un neuf.</li> </ul>
<b>Le hublot ne s'ouvre pas :</b>	<p>Le programme n'est pas terminé.</p> <ul style="list-style-type: none"> <li>• Attendez la fin du cycle de lavage.</li> </ul> <p>Le dispositif de verrouillage du hublot n'est pas désactivé.</p> <ul style="list-style-type: none"> <li>• Attendez que le dispositif de verrouillage du hublot soit désactivé.</li> </ul> <p>Il y a de l'eau dans le tambour.</p> <ul style="list-style-type: none"> <li>• Sélectionnez le programme de vidange ou d'essorage pour évacuer l'eau.</li> </ul>
<b>L'appareil vibre bruyamment :</b>	<p>Vous n'avez pas retiré l'emballage et les boulons de transport.</p> <ul style="list-style-type: none"> <li>• Vérifiez la bonne installation de l'appareil.</li> </ul> <p>L'appareil n'est pas correctement stabilisé.</p> <ul style="list-style-type: none"> <li>• Ajustez les pieds.</li> </ul> <p>Le linge n'est pas correctement réparti dans le tambour.</p> <ul style="list-style-type: none"> <li>• Répartissez le linge dans le tambour.</li> </ul> <p>Il y a peut-être trop peu de linge dans le tambour.</p> <ul style="list-style-type: none"> <li>• Ajoutez du linge.</li> </ul>

Mauvais fonctionnement	Cause/solution possible
<b>L'essorage démarre tardivement ou l'appareil n'essore pas :</b>	<p>Le dispositif de sécurité anti-balourd électronique s'est activé parce que le linge n'est pas bien réparti dans le tambour. Pour répartir le linge, le tambour effectue des rotations en sens inverse. Ceci peut se produire à plusieurs reprises, jusqu'à ce qu'il n'y ait plus de balourd. L'appareil reprendra alors normalement l'essorage. Si au bout de 10 minutes la charge n'est toujours pas correctement répartie dans le tambour, l'essorage n'aura pas lieu. Dans ce cas, répartissez la charge manuellement, puis sélectionnez le programme d'essorage.</p> <ul style="list-style-type: none"> <li>• Ajoutez du linge.</li> </ul> <p>La charge est trop légère.</p> <ul style="list-style-type: none"> <li>• Ajoutez d'autres vêtements, répartissez la charge manuellement, puis sélectionnez le programme d'essorage.</li> </ul>
<b>On ne voit pas d'eau dans le tambour :</b>	<p>Les appareils fabriqués selon des technologies modernes fonctionnent de façon beaucoup plus économique, en utilisant très peu d'eau, sans que cela n'affecte les performances.</p>
<b>Les résultats de lavage ne sont pas satisfaisants :</b>	<p>Vous avez utilisé trop peu de produit de lavage ou un produit de lavage qui ne convient pas au lavage en machine.</p> <ul style="list-style-type: none"> <li>• Augmentez la quantité de produit de lavage ou utilisez-en un autre mieux adapté.</li> </ul> <p>Les taches tenaces n'ont pas été préalablement traitées.</p> <ul style="list-style-type: none"> <li>• Utilisez des produits du commerce pour traiter les taches tenaces.</li> </ul> <p>Vous avez sélectionné une température de lavage inadaptée.</p> <ul style="list-style-type: none"> <li>• Vérifiez que vous avez sélectionné la bonne température.</li> </ul> <p>Charge de linge excessive.</p> <ul style="list-style-type: none"> <li>• Réduisez la charge de linge.</li> </ul>
<b>L'appareil fait un bruit inhabituel</b>	<p>L'appareil est équipé d'un moteur qui, par rapport aux moteurs traditionnels, émet un bruit particulier. Ce nouveau moteur permet un démarrage en douceur lors de l'essorage et une répartition plus uniforme du linge dans le tambour, ainsi qu'une stabilité accrue de l'appareil.</p>

Une fois ces vérifications terminées, mettez en fonctionnement l'appareil et appuyez sur la touche **8** pour redémarrer le programme. Si le problème persiste, contactez le service après-vente.

Les informations nécessaires au service après-vente figurent sur la plaque signalétique. Nous vous recommandons de noter ces informations ici :

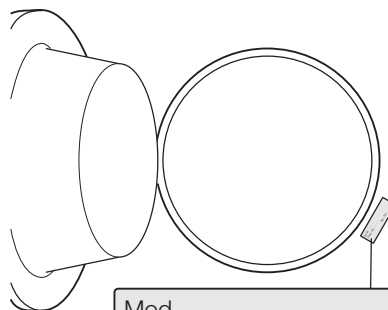

Mod. ... ..

Prod. No. ... ..

Ser. No. ... ..

Désignation du modèle (MOD) .....

Numéro du produit (PNC) .....

Numéro de série (S.N.) .....

QUELLAVELINGE.COM



[www.electrolux.com/shop](http://www.electrolux.com/shop)



QUELLAVELINGE.COM