

Thinking of you

 **Electrolux**

notice d'utilisation

QUELLAVELINGE.COM

Lave-linge

Steam System
EWF 167580 W

Electrolux. Thinking of you.

Partagez notre imagination sur www.electrolux.com

SOMMAIRE

Consignes de sécurité	2	En cas d'anomalie de fonctionnement	
Description de l'appareil	4		20
Bandeau de commande	5	Caractéristiques techniques	23
Première utilisation	8	Valeurs de consommation	23
Personnalisation	8	Installation	24
Utilisation quotidienne	8	Branchement électrique	27
Conseils utiles	11	En matière de protection de l'environnement	28
Programmes de lavage	13		
Entretien et nettoyage	16		

Sous réserve de modifications



CONSIGNES DE SÉCURITÉ

Important Veuillez lire attentivement cette notice et la conserver pour toute consultation future.

- La sécurité de nos appareils est conforme aux règles reconnues de la technique et à la législation sur la sécurité des appareils. Cependant en tant que fabricant, nous vous rappelons les règles de sécurité suivantes.
- Conservez cette notice d'utilisation avec votre appareil. Si l'appareil devait être vendu ou cédé à une autre personne, assurez-vous que la notice d'utilisation l'accompagne. Le nouvel utilisateur pourra alors être informé du fonctionnement de celui-ci et des avertissements s'y rapportant.
- Pour des raisons de sécurité et dans le but de garantir un usage correct de l'appareil, nous vous invitons à lire attentivement cette notice d'utilisation ainsi que les recommandations et les avertissements qu'elle contient avant de procéder à l'installation et à la première utilisation de l'appareil.
- Avant la première utilisation, vérifiez si l'appareil n'a pas été endommagé pendant le transport. Ne procédez pas à l'installation d'un appareil endommagé. Si l'appareil présente un endommagement, adressez-vous à votre magasin vendeur.
- Si votre appareil est livré au cours d'un mois d'hiver, lorsque la température est inférieure à 0°C. Laissez l'appareil dans un local à température ambiante pendant 24 heures avant de le mettre en service.

Installation

- Cet appareil est lourd. Faites attention lors de son déplacement.
- Déballer l'appareil et vérifiez qu'il n'est pas endommagé. En cas de doute, ne l'utilisez pas et contactez le magasin vendeur.
- L'appareil doit être débridé avant la première utilisation. L'élimination incomplète des dispositifs de protection pour le transport pourrait occasionner des dommages à l'appareil et aux meubles voisins. Voir le chapitre correspondant dans cette notice d'utilisation.
- Assurez-vous, après avoir installé l'appareil, que celui-ci ne repose pas sur le tuyau d'alimentation ou le tuyau de vidange et que le plan de travail ne coince pas le câble d'alimentation contre le mur.
- Si l'appareil est placé sur une moquette, ajustez les pieds afin de permettre à l'air de circuler librement sous l'appareil.
- Assurez-vous, après avoir installé l'appareil, qu'aucun tuyau ou raccord ne fuit.
- Si l'appareil est installé dans un endroit exposé au gel, veuillez lire attentivement le chapitre "Précautions contre le gel".
- Ne confiez les travaux hydrauliques nécessaires à l'installation de l'appareil qu'à un plombier qualifié.
- Si l'installation électrique de votre habitation nécessite une modification pour le branchement de votre appareil, faites appel à un électricien qualifié.

Consignes générales de sécurité

- N'essayez pas de modifier les caractéristiques techniques de cet appareil, de quelque manière que ce soit.
- Le hublot s'échauffe au cours des programmes de lavage et des programmes vapeur à température élevée. Ne le touchez pas !
- Veillez à empêcher vos animaux familiers de se glisser dans le tambour. Vérifiez l'intérieur du tambour avant chaque utilisation de l'appareil.
- Les objets tels que les pièces de monnaie, les épingles à nourrice, les clous, les vis, les cailloux ou tout autre objet dur ou tranchant peuvent provoquer d'importants dégâts et ne doivent pas être placés dans l'appareil.
- N'utilisez que les quantités de produit de lavage et d'assouplissant indiquées par le fabricant. Une quantité excessive pourrait endommager le linge. Conformez-vous aux doses préconisées par le fabricant.
- Groupez les petits articles, tels que les chaussettes, ceintures lavables en machine, etc., dans un petit sac de toile ou une taie, afin d'éviter que ces pièces ne glissent entre le tambour et la cuve.
- Ne lavez pas en machine le linge avec des baleines, les tissus non ourlés ou déchirés.
- Débranchez toujours la prise de courant et fermez le robinet d'eau après chaque utilisation et avant le nettoyage et l'entretien de l'appareil.
- N'essayez en aucun cas de réparer l'appareil vous-même. Les réparations effectuées par du personnel non qualifié peuvent provoquer des blessures ou le mauvais fonctionnement de l'appareil. Contactez le service après-vente. Exigez des pièces de rechange certifiées par le constructeur.
- Ne surchargez pas l'appareil. Voir le tableau "Programmes de lavage".
- Avant le lavage, videz les poches et fermez les boutons ainsi que les fermetures à glissière. Évitez de laver les articles effilochés ou déchirés, et traitez avant le lavage les taches de peinture, d'encre, de rouille et d'herbe. Les soutiens-gorge à armature NE peuvent PAS être lavés en machine.
- Les vêtements ayant été en contact avec des produits pétroliers volatiles ne peuvent pas être lavés en machine. Si vous utilisez un liquide détachant volatile, veillez à ce que le produit se soit évaporé avant d'introduire l'article dans l'appareil.
- Ne tirez jamais sur le câble d'alimentation pour le débrancher ; tirez toujours au niveau de la prise.
- N'utilisez jamais le lave-linge si le câble d'alimentation, le bandeau de sélection, le plan de travail ou le socle sont endommagés de manière telle que l'intérieur de l'appareil est accessible.

Sécurité enfants

- Cet appareil n'est pas destiné à être utilisé par des enfants ou des personnes dont les capacités physiques, sensorielles ou mentales, ou le manque d'expérience et de connaissance les empêchent d'utiliser l'appareil sans risque lorsqu'ils sont sans surveillance ou en l'absence d'instruction d'une personne responsable qui puisse leur assurer une utilisation de l'appareil sans danger.
- Empêchez les enfants de jouer avec l'appareil.
- Les matériaux d'emballage (par ex. les films plastiques, le polystyrène) présentent un danger pour les enfants (risque d'asphyxie) Conservez-les hors de la portée des enfants.
- Rangez les détergents en lieu sûr, hors de la portée des enfants.
- Assurez-vous que les enfants ou vos animaux domestiques ne pénètrent pas dans le tambour. Pour empêcher que des enfants et des animaux domestiques ne pénètrent dans le tambour, l'appareil est doté d'un dispositif spécial. Pour activer ce dispositif, tournez le bouton (sans appuyer) situé à l'intérieur du hublot dans le

Utilisation

- Cet appareil à usage domestique est conçu pour laver et traiter à la vapeur du linge normal. Ne l'utilisez pas à des fins autres que celles pour lesquelles il a été conçu.
- Lavez en machine uniquement les articles pouvant supporter ce traitement. Suivez les instructions se trouvant sur l'étiquette du vêtement.

sens des aiguilles d'une montre jusqu'à ce que la rainure soit horizontale. Si nécessaire, utilisez une pièce de monnaie.

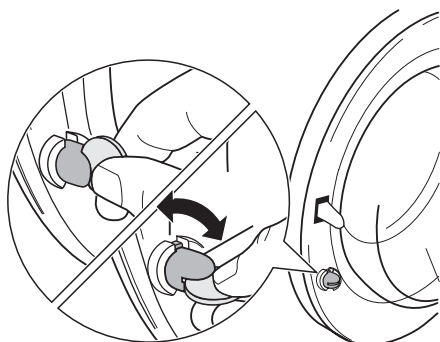

Pour désactiver ce dispositif et permettre la fermeture du hublot, tournez le bouton dans le sens inverse des aiguilles d'une montre jusqu'à ce que la rainure soit verticale.

DESCRIPTION DE L'APPAREIL

- i** Votre nouvel appareil répond à toutes les exigences de traitement moderne du linge en économisant l'eau, l'énergie et le produit de lavage. Son nouveau système de lavage permet d'utiliser toute le produit de lavage et d'économiser l'eau et, donc, l'énergie. Le système de traitement à la VAPEUR permet de réduire les plis et les odeurs du linge sec par le biais de plusieurs programmes de traitement vapeur en fonction du type de linge.

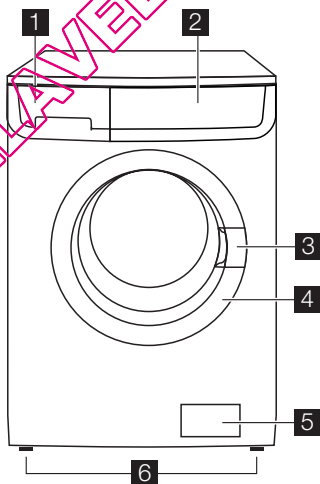

- | | |
|--|------------------------------|
| 1 Boîte à produits | 4 Plaque signalétique |
| 2 Bandeau de commande | 5 Pompe de vidange |
| 3 Poignée d'ouverture du hublot | 6 Pieds réglables |

Boîte à produits

⏏ Lessive en poudre utilisée pendant le pré-lavage et le trempage ou détachant utilisé avec l'option Taches (si disponible). La lessive de pré-lavage et de trempage est ajoutée au début du programme de lavage. Le détachant est ajouté pendant la phase d'action contre les taches.

⏏ Lessive en poudre ou liquide pour le lavage principal. Pour les lessives liquides, versez-les **juste avant** le démarrage du programme.

⊗ Additifs liquides (assouplissant, amidon). Respectez le dosage indiqué sur le flacon, en fonction de la caractéristique de l'assouplissant utilisé, normal ou concentré. **Ne dépassez pas les doses maximales**. Par contre, l'assouplissant ou les additifs d'amidon doivent être versés dans le compartiment correspondant avant le démarrage du programme de lavage.

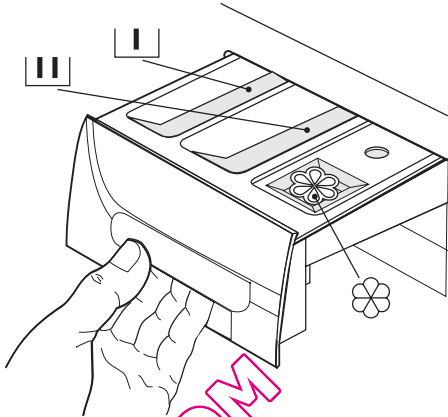

BANDEAU DE COMMANDE

i Le bandeau de commande est illustré ci-dessous. Il comporte le sélecteur de programmes, les touches, les voyants et l'afficheur. Ceux-ci sont signalés tout au long de la notice par les numéros auxquels ils se réfèrent.

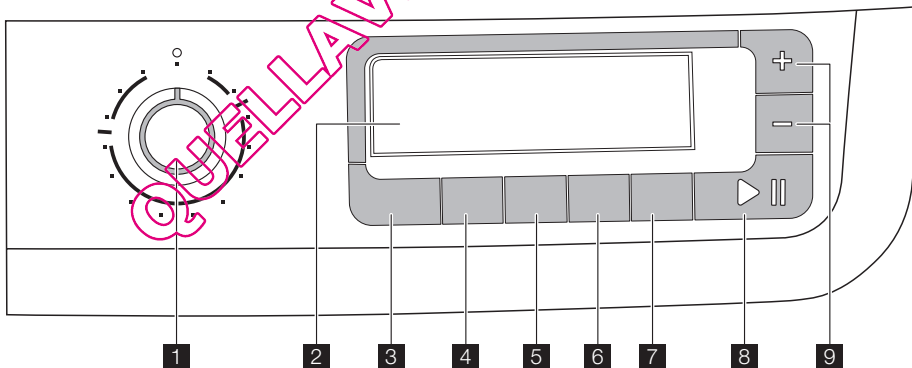

1 Sélecteur de programme

2 Affichage

3 Touche **TEMPÉRATURE** (Température.)

4 Touche **ESSORAGE** (Essorage)

5 Touche **PRÉLAVAGE** (Prélavage)

6 Touche **RINCAGE+** (Rinçage plus)

7 Touche **DEPART DIFFERE** (Départ différé)

8 Touche **DEPART/PAUSE** (Départ/Pause)

9 **Touches TIME MANAGER**

Sélecteur de programmes

Il vous permet de mettre l'appareil en fonctionnement ou à l'arrêt et/ou de sélectionner un programme.

Température

Cette touche permet d'augmenter ou de diminuer la température de lavage.

Essorage

En appuyant sur cette touche, vous pouvez modifier la vitesse d'essorage du programme sélectionné.

Prélavage

En choisissant cette option, l'appareil effectue une phase de prélavage avant le lavage principal. La durée de lavage sera prolongée. Cette option est recommandée pour le linge particulièrement sale.

Rinçage plus

Cet appareil est conçu pour consommer peu d'énergie. S'il est nécessaire de rincer le linge

Afficheur



L'affichage indique les informations suivantes :

2.1 : Température

2.2 : Symboles de température 🌡️, Froid ❄️.

Au cours du cycle de lavage, l'écran affiche le symbole de température de manière animée pour indiquer que l'appareil a entamé la phase de chauffage de l'eau dans la cuve.

2.3 : Vitesse d'essorage

2.4 : Symboles de vitesse d'essorage.

- Pas d'essorage 🌀
- Arrêt cuve pleine 🛑
- Nuit silence plus 🌙

Au cours de la phase d'essorage, la spirale s'anime.

L'option **Exclusion d'essorage** supprime toutes les phases d'essorage et augmente le nombre de rinçages de certains programmes.

avec une quantité d'eau supérieure (Rinçage Plus), sélectionnez cette option. Le lave-linge effectuera quelques rinçages supplémentaires. Cette option est recommandée pour les personnes allergiques aux produits de lessive, et dans les zones où l'eau est très douce.

Départ différé

En appuyant sur cette touche, le programme peut être différé de 30 min, 60 min, 90 min, 2 heures, puis d'heure jusqu'à un maximum de 20 heures.

Départ/Pause

Cette touche permet de lancer ou d'interrompre le programme sélectionné.

Time Manager

À l'aide de ces touches, vous pouvez modifier la durée du programme proposée automatiquement par la machine.



Arrêt cuve pleine : en choisissant cette option, l'eau du dernier rinçage n'est pas évacuée pour éviter que le linge ne se froisse.

Lorsque le programme est terminé, l'afficheur fait clignoter **0.00**, le symbole **2.8** est toujours visible, l'éclairage de la touche **8** est éteint et le hublot est verrouillé pour indiquer que l'eau doit être vidangée. Pour vidanger l'eau, veuillez lire le paragraphe « À la fin du programme ».

Nuit silence plus : en choisissant cette option, l'eau du dernier rinçage n'est pas évacuée pour éviter le froissement du linge.

Comme toutes les phases d'essorage sont supprimées, ce cycle de lavage est très silencieux et peut être sélectionné la nuit ou aux heures creuses pour profiter d'un tarif avantageux. Certains programmes utilisent plus d'eau lors du rinçage. Lorsque le programme est terminé, l'afficheur fait clignoter **0.00**, le symbole **2.8** est toujours visible,

l'éclairage de la touche **8** est éteint et le hublot est verrouillé pour indiquer que l'eau doit être vidangée. Pour vidanger l'eau, veuillez lire le paragraphe « À la fin du programme ».

2.5: Symboles des options : Rinçage plus  ou Repassage facile .

2.6: Symbole du Départ différé 

En appuyant sur la touche correspondante, le délai sélectionné apparaît dans la fenêtre d'affichage pendant quelques secondes, puis la durée du programme sélectionné s'affiche. Le symbole correspondant s'allume. Le délai du départ différé sélectionné diminue d'heure en heure puis, lorsqu'il ne reste plus qu'une heure, il diminue de minute en minute.

2.7: Sécurité enfants  (reportez-vous au chapitre « Personnalisation »).

2.8: Symbole de verrouillage du hublot



Après avoir appuyé sur la touche **8** et quand la machine a démarré, ce symbole apparaît et seul le symbole de la phase en cours reste allumé. Lorsque le programme est terminé, trois zéros clignotants (**0.00**) s'affichent et ce symbole disparaît.

2.9:

• **Durée du programme sélectionné**

Après la sélection d'un programme, la durée s'affiche en heures et en minutes (par exemple **2.05**). La durée est calculée automatiquement sur la base de la charge maximale recommandée pour chaque type de textile. Après le démarrage du programme, le temps restant est réactualisé toutes les minutes.

• **Fin de programme**

Lorsque le programme est terminé, trois zéros clignotants (**0.00**) apparaissent, le symbole **2.8** disparaît et le hublot peut être ouvert.

• **Sélection d'option erronée**

Si vous sélectionnez une option incompatible avec le programme de lavage choisi,





le message **Err** apparaît en bas de l'affichage pendant quelques secondes et le voyant rouge intégré de la touche **8** commence à clignoter.

• **Codes d'alarme**

En cas d'anomalies de fonctionnement, des codes d'alarme s'affichent, par exemple : **E20** (reportez-vous au chapitre « Que faire si... »).

• **Départ différé**

2.10: Symboles du niveau de salissure

- Intensif 
- Normal 
- Quotidien 
- Léger 
- Rapide 
- Court 
- Rafraîchir 
- Rafraîchir plus 





(reportez-vous au paragraphe « Sélection de l'option Time Manager »).

2.11: Symbole de l'horloge 

Dès que le programme a démarré, la durée s'affiche et le symbole de l'horloge s'anime.

2.12: Symboles des phases du programme de lavage

En sélectionnant le programme de lavage, les symboles de déroulement du lavage correspondant aux différentes phases du programme apparaissent en haut de la fenêtre d'affichage. Une fois que vous avez appuyé sur la touche **8**, seul le symbole de la phase en cours reste allumé :

- Prélavage 
- Lavage 
- Rinçages 
- Vidange 
- Essorage 

Symboles

Sélecteur de programme



= Programmes Time Manager



= Rinçages



= Vidange



= Essorage

Touches Options et voyants



= Sécurité enfants



= Touches Time Manager

PREMIÈRE UTILISATION

- Assurez-vous que les raccordements électriques et hydrauliques sont conformes aux instructions d'installation.
- Retirez le bloc en polystyrène et tout autre matériel se trouvant dans le tambour.
- Avant la première utilisation, lancez un cycle BLANC COULEURS à la tem-

pérature la plus élevée, sans placer de linge dans l'appareil, afin d'éliminer du tambour et de la cuve les résidus de matériaux utilisés lors de la fabrication. Versez 1/2 mesure de lessive dans le compartiment de lavage principal et démarrez le programme.

PERSONNALISATION

Signaux sonores

L'appareil est doté d'un dispositif sonore qui retentit dans les cas suivants :

- à la fin du cycle
- en cas d'anomalie de fonctionnement.

Appuyez simultanément sur les touches **5** et **6** pendant environ **6 secondes** pour désactiver le signal sonore (sauf en cas d'anomalie de fonctionnement). Appuyez de nouveau sur ces deux touches pour réactiver le signal sonore.

Sécurité enfants

Cette option permet d'éviter le départ d'un programme par inadvertance ou la modifica-

tion d'un programme en cours. Elle reste active même si l'appareil n'est pas en fonctionnement.

Il y a deux types de verrouillage :

1. avant d'appuyer sur la touche **8** : il est alors impossible de démarrer l'appareil.
2. après avoir appuyé sur la touche **8** : il est alors impossible de modifier une option ou le programme.

Pour activer ou désactiver cette option, appuyez simultanément sur les touches **6** et **7** pendant environ 6 secondes jusqu'à ce que le symbole  apparaisse ou disparaisse de l'afficheur.

UTILISATION QUOTIDIENNE

Chargement du linge

Ouvrez le hublot en tirant avec précaution vers l'extérieur à l'aide de la poignée. Placez les articles un à un dans le tambour, en les dépliant le plus possible. Refermez le hublot.

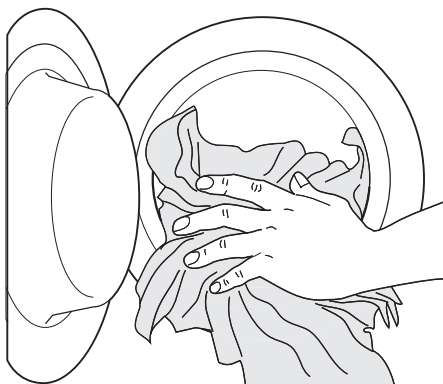

Dosage des produits lessiviels

Tirez la boîte à produits jusqu'à la butée. Dosez la lessive en poudre, versez-la dans le compartiment pour le lavage principal (1) ou dans le compartiment correspondant si l'option/le programme sélectionné l'exige (pour plus d'informations, voir le chapitre "Boîte à produits").

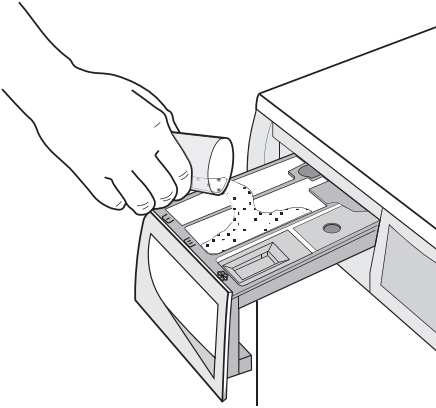

Versez, le cas échéant, l'assouplissant dans le compartiment (2) (sans dépasser le niveau "MAX"). Fermez doucement la boîte à produits.

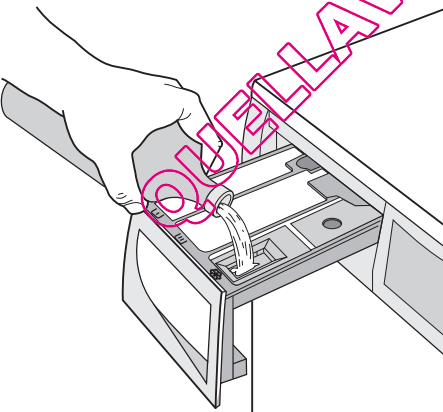

Sélectionnez le programme souhaité en tournant le sélecteur sur (1)

Tournez le sélecteur sur le programme souhaité. Le lave-linge proposera une température et sélectionnera automatiquement la valeur d'essorage maximum prévue pour le

programme choisi. Vous pouvez modifier ces valeurs à l'aide des touches correspondantes. Le voyant **vert** de la touche **8** clignote. Le sélecteur de programmes peut être tourné vers la droite ou vers la gauche. Positionnez-le sur **○** pour réinitialiser le programme/mettre le lave-linge à l'arrêt.

À la fin du programme, le sélecteur doit être tourné sur la position **○ pour mettre l'appareil à l'arrêt.**

! **Attention** Si vous tournez le sélecteur de programmes sur un autre programme quand le cycle est en cours, le voyant **rouge** de la touche **8** clignote trois fois et le message **Err** s'affiche pour indiquer l'erreur de sélection. L'appareil n'effectuera pas le nouveau programme sélectionné.

Sélection de la température à l'aide de la touche 3

Lors de la sélection d'un programme, l'appareil propose automatiquement une température par défaut.

Appuyez sur cette touche par pressions successives pour augmenter ou diminuer la température si vous souhaitez que votre linge soit lavé à une température différente de celle proposée par le lave-linge.

Réduction de la vitesse d'essorage à l'aide de la touche 4

Une fois que vous avez sélectionné le programme souhaité, l'appareil propose automatiquement la vitesse d'essorage maximale autorisée pour ce programme.

Appuyez sur la touche **4** par pressions successives pour modifier la vitesse d'essorage, si vous souhaitez que votre linge soit essoré à une vitesse différente de celle proposée par l'appareil.

Sélection des options disponibles à l'aide des touches 4, 5 et 6

Selon le programme, différentes fonctions peuvent être combinées. Ces dernières doivent être sélectionnées après le choix d'un programme et avant la sélection de la touche **8**.

Si vous appuyez sur ces touches, les symboles correspondants s'affichent. Si vous appuyez à nouveau, les symboles disparaissent. Lorsqu'une option non compatible est

sélectionnée, le voyant **rouge** de la touche **8** clignote 3 fois et le message **Err** s'affiche pendant quelques secondes.

i Pour plus d'informations sur la compatibilité des programmes de lavage et des options, reportez-vous au chapitre "Programmes de lavage".

Sélection de l'option Départ différé à l'aide de la touche 7

Avant de lancer le programme, si vous souhaitez en différer le départ, appuyez par pressions successives sur la touche **7** pour sélectionner le délai souhaité. Le symbole **2.6** correspondant apparaît dans la partie supérieure de la fenêtre d'affichage.

Le départ différé sélectionné (jusqu'à 20 heures) apparaît dans la fenêtre d'affichage pendant quelques secondes, puis la durée du programme apparaît de nouveau.

Vous devez sélectionner cette option après avoir réglé le programme et avant d'appuyer sur la touche **8**.

Vous pouvez modifier ou annuler le départ différé à tout moment, avant d'appuyer sur la touche **8**.

Sélection du départ différé :

1. Sélectionnez le programme et les options requises.
2. Sélectionnez l'option Départ différé en appuyant sur la touche **7**.
3. Appuyez sur la touche **8** :
 - l'appareil commence son décompte.
 - Le programme démarre à l'expiration du départ différé sélectionné.

Annulation du départ différé après la sélection de la touche **8** :

1. Mettez le lave-linge en PAUSE en appuyant sur la touche **8**.
2. Appuyez une fois sur la touche **7** jusqu'à ce que le symbole  s'affiche
3. Appuyez de nouveau sur la touche **8** pour lancer le programme.

Important Le délai sélectionné ne peut être modifié qu'après avoir sélectionné de nouveau le programme de lavage.

Le départ différé **ne peut pas** être sélectionné avec le programme **VIDANGE**.

Lancez le programme en appuyant sur la touche 8

Pour lancer le programme sélectionné, appuyez sur la touche **8**, le voyant vert corres-

pondant à la touche **8** cesse de clignoter. Le symbole **2.8** s'affiche pour indiquer que l'appareil a démarré et que le hublot est verrouillé.

Pour interrompre un programme en cours, appuyez sur la touche **8** : le voyant vert clignote.

Pour faire repartir le programme là où il a été interrompu, appuyez de nouveau sur la touche **8**. Si vous avez sélectionné un départ différé, l'appareil commence son décompte. Lorsqu'une option non compatible est sélectionnée, le voyant **rouge** de la touche **8** clignote 3 fois tandis que le message **Err** s'affiche pendant quelques secondes.

Sélection de l'option Time Manager à l'aide des touches 9

Appuyez par pressions successives sur ces touches pour prolonger ou écourter la durée du cycle de lavage. Le symbole **2.10** apparaît sur l'affichage pour indiquer le degré de salissure choisi. Cette option peut être sélectionnée uniquement avec les programmes **Coton**, **Synthétiques** et **Linge délicat**.

Niveau de salissure	icône	Type de textile
Intensif		Pour les articles très sales
Normale		Pour les articles normalement sales
Quotidien		Pour les articles salis au quotidien
Éclairage		Pour les articles peu sales
Rapide		Pour les articles très peu salis
Court ¹⁾		Pour les articles portés brièvement
Rafraîchir ¹⁾	 ²⁾	Pour rafraîchir le linge uniquement
Rafraîchir plus ¹⁾	 ²⁾	Pour rafraîchir très peu de linge uniquement

¹⁾ Nous vous conseillons de réduire la charge de linge (voir le tableau « Programmes de lavage »).

²⁾ Lorsque vous choisissez cette option, l'icône correspondante apparaît un bref instant et disparaît immédiatement.

Modification d'une option ou d'un programme en cours

Il est possible de modifier des options d'un programme en cours avant que l'appareil ne les exécute.

Avant d'effectuer un changement, vous devez mettre l'appareil en PAUSE en appuyant sur la touche **8**. Seule l'option Time Manager ne peut pas être modifiée après le départ du programme. Si vous souhaitez modifier l'option Time Manager, vous devez annuler le programme en cours et effectuer une nouvelle sélection.

Si le programme est en cours, il n'est possible de le modifier qu'en le réinitialisant.

Tournez le sélecteur sur \bigcirc , puis sur le nouveau programme. Démarrez le nouveau programme en appuyant de nouveau sur la touche **8**. L'eau reste dans la cuve.

Interruption d'un programme

Appuyez sur la touche **8** pour interrompre le programme en cours, le voyant vert correspondant clignote.

Appuyez de nouveau sur la même touche pour **redémarrer** le programme.

Annulation d'un programme

Pour annuler un programme en cours, tournez le sélecteur de programmes sur \bigcirc . Vous pouvez à présent sélectionner un nouveau programme.

Ouverture du hublot

Après le départ du programme (ou pendant le décompte du départ différé) le hublot est verrouillé, si vous devez l'ouvrir, mettez d'abord l'appareil en PAUSE en appuyant sur la touche **8**.

Si le symbole **2.8** disparaît au bout de quelques minutes, le hublot peut être ouvert.

Si le symbole **2.8** reste allumé, cela signifie que l'appareil est déjà en phase de chauffe

ou que le niveau de l'eau est trop élevé. N'essayez pas de forcer le hublot !

Si il n'est pas possible de l'ouvrir mais que cela est absolument nécessaire, mettez l'appareil à l'arrêt en tournant le sélecteur sur \bigcirc . Au bout de quelques minutes, le hublot pourra être ouvert (**Attention au niveau et à la température de l'eau !**).

Après avoir refermé le hublot, vous devrez sélectionner de nouveau le programme et les options et appuyer sur la touche **8**.

À la fin du programme

L'appareil se met automatiquement à l'arrêt. Trois zéros (**0.00**) clignotent dans la fenêtre d'affichage et le voyant de la touche **8** s'éteint. Un signal sonore retentit pendant quelques minutes.

Si vous avez sélectionné l'option ARRÊT CUVE PLEINE, l'eau reste dans la cuve à la fin du programme. Le symbole **2.8** reste affiché pour indiquer que l'eau doit être vidangée avant d'ouvrir le hublot.

Suivez les instructions ci-dessous pour vider l'eau :

1. Tournez le sélecteur de programmes sur \bigcirc .
2. Sélectionnez le programme de vidange ou d'essorage.
3. Réduisez la vitesse d'essorage, si nécessaire, en appuyant sur la touche correspondante.
4. Appuyez sur la touche **8**.

À la fin du programme, le symbole **2.8** disparaît et le hublot peut être ouvert. Tournez le sélecteur de programmes sur \bigcirc pour mettre l'appareil à l'arrêt.

Sortez le linge et vérifiez que le tambour est vide. Débranchez la prise de courant et fermez le robinet d'arrivée d'eau. Laissez le hublot ouvert pour éviter la formation de moisissures et l'apparition de mauvaises odeurs.

Mode Veille : une fois le programme terminé, le système d'économie d'énergie s'active au bout de quelques minutes. La luminosité

de l'écran est réduite. Pour sortir du mode d'économie d'énergie, il suffit d'appuyer sur n'importe quelle touche de l'appareil.

CONSEILS UTILES

Tri du linge

Suivez les symboles pour l'entretien des textiles se trouvant sur l'étiquette dont chaque

article est muni et les instructions de lavage du fabricant. Nous vous conseillons de trier le linge : d'un côté, le linge résistant pouvant

supporter un lavage et un repassage énergétiques, de l'autre, le linge délicat qu'il convient de traiter avec précaution.

Avant le chargement du linge

Lavez les articles "blancs" et les couleurs séparément. Les articles blancs peuvent perdre de leur blancheur au cours du lavage. Lorsqu'ils sont lavés pour la première fois, les articles de couleur peuvent perdre de leur couleur et déteindre sur d'autres pièces de linge ; ils doivent donc être lavés séparément la première fois.

Boutonnez les taies d'oreiller, fermez les fermetures à glissière et à pression, les crochets. Nouez les ceintures et les rubans. Traitez les taches tenaces avant le lavage. Frottez les endroits particulièrement sales à l'aide d'un détergent ou d'une pâte spécifique.

Apportez un soin tout particulier aux rideaux. Enlevez les crochets ou placez-les dans une housse ou un filet.

Traitement des taches

Les taches résistantes ne s'éliminent pas toujours avec de l'eau et de la lessive. Il est donc conseillé de les traiter avant le lavage.

Sang : traitez les taches fraîches avec de l'eau froide. Pour les taches sèches, laissez tremper toute la nuit dans de l'eau mélangée à un produit spécial. Savonnez, frottez et rincez.

Peinture à l'huile : tamponnez à l'aide d'un solvant après avoir étalé le vêtement sur un chiffon propre ; répétez plusieurs fois.

Taches de gras séchées : étalez le vêtement sur un chiffon propre et tamponnez avec de l'essence de térébenthine.

Rouille : utilisez un produit anti-rouille en suivant attentivement les conseils du fabricant. Pour les vieilles taches, assurez-vous que la nature du textile supporte le produit.

Taches de moisi : traitez avec un agent de blanchiment (blancs et couleur bon teint seulement).

Herbe : savonnez légèrement, traitez avec un agent de blanchiment (blancs et couleur bon teint seulement).

Crayon à bille et colle : imprégnez d'acétone¹⁾ étalez le vêtement sur un chiffon propre et tamponnez.

Rouge à lèvres : tamponnez à l'acétone comme ci-dessus et traitez les taches avec

de l'alcool dénaturé. Traitez les marques résiduelles avec un agent de blanchiment.

Vin rouge : faites tremper dans de l'eau et un produit nettoyant. Rincez et traitez avec de l'acide acétique ou citrique, puis rincez. Traitez les marques résiduelles avec un agent de blanchiment.

Encre : en fonction du type d'encre, imbibez le tissu d'acétone¹⁾ puis d'acide acétique ; traitez les marques résiduelles sur les tissus blancs avec un agent de blanchiment et rincez.

Cambouis - goudron : étalez un peu de beurre frais sur la tache, laissez reposer puis tamponnez avec de l'essence de térébenthine.

Choix de la lessive

Les fabricants de lessive indiquent sur les emballages la quantité de lessive à utiliser selon la charge de linge. Conformez-vous aux doses et aux instructions préconisées sur les emballages.

Bien qu'ils soient biodégradables, les détergents contiennent des substances qui, lorsqu'elles sont utilisées en grandes quantités, peuvent bouleverser le fragile équilibre de la nature.

Le choix de la lessive dépend du type de textile (délicats, lainages, coton, etc.), de la couleur, de la température de lavage et du degré de salissure.

Toutes les marques de lessives courantes vendues dans le commerce peuvent être utilisées avec cet appareil :

- lessives en poudre pour tous les types de textiles
- lessives en poudre pour les tissus délicats (60°C max) et les lainages
- lessives liquides, de préférence pour les programmes de lavage à températures peu élevées (60°C max.) pour tous les types de tissus, ou lessives spéciales pour les lainages uniquement.

La lessive et les additifs doivent être versés dans les compartiments correspondants de la boîte à produits avant le démarrage du programme.

Pour les lessives liquides, sélectionnez un programme **sans** pré-lavage.

L'appareil comprend un système de recirculation qui permet une utilisation optimale des lessives concentrées.

1) ne pas utiliser d'acétone sur de la soie artificielle,

Conformez-vous aux doses préconisées par le fabricant **sans dépasser le niveau «MAX» du bac à lessive** .

Dosage des produits lessiviels et additifs

Le type et la quantité de lessive à utiliser varie en fonction de la charge de linge à laver, du type de textile, du degré de salissure et de la dureté de l'eau.

Suivez les instructions du fabricant concernant les quantités à utiliser.

Utilisez moins de lessive si :









- vous lavez peu de linge







- le linge n'est pas très sale
- vous constatez qu'il y a trop de mousse pendant le lavage.







Degrés de dureté de l'eau

L'eau a plusieurs degrés de dureté. Vous obtiendrez le degré de dureté de votre eau en contactant la compagnie de distribution d'eau de votre région ou tout autre service compétent. En cas de dureté d'eau moyenne ou élevée, nous recommandons d'ajouter de l'adoucissant en suivant les instructions du fabricant. Si le degré de dureté de l'eau est peu élevé, adaptez la quantité de lessive.

PROGRAMMES DE LAVAGE

Programme - Température maximum et minimum - Description du cycle - Vitesse d'essorage maximale - Charge de linge maximum - Type de lavage	Options	Compartiment du produit de lavage
Coton 90° - Froid Lavage principal - Rinçages Essorage à la vitesse max. Charge max. 7 kg – Charge réduite 3.5 kg Coton blanc et couleur (articles normalement sales)	RÉDUCTION D'ESSORAGE NUIT SILENCE PLUS ARRÊT CUVE PLEINE EXCLUSION D'ESSORAGE PRÉLAVAGE ¹⁾ RINÇAGE PLUS TIME MANAGER ²⁾	  
Synthétiques 60° - Froid Lavage principal - Rinçages Vitesse d'essorage max. de 900 tr/min Charge max. 3.5 kg – Charge réduite 2 kg Textiles synthétiques ou mélangés : sous-vêtements, vêtements de couleur, chemises irrétrécissables, chemisiers.	RÉDUCTION D'ESSORAGE NUIT SILENCE PLUS ARRÊT CUVE PLEINE EXCLUSION D'ESSORAGE PRÉLAVAGE ¹⁾ RINÇAGE PLUS TIME MANAGER ²⁾	  
Délicats 40° - Froid Lavage principal - Rinçages Vitesse d'essorage max. de 700 tr/min Charge max. kg 3.5 - Charge réduite kg 2 Tissus délicats : acrylique, viscose, polyester.	RÉDUCTION D'ESSORAGE NUIT SILENCE PLUS ARRÊT CUVE PLEINE EXCLUSION D'ESSORAGE PRÉLAVAGE ¹⁾ RINÇAGE PLUS TIME MANAGER ²⁾	  

Programme - Température maximum et minimum - Description du cycle - Vitesse d'essorage maximale - Charge de linge maximum - Type de lavage	Options	Compartiment du produit de lavage
<p>Laine/ Lavage à la main 40° - Froid Lavage principal - Rinçages Vitesse d'essorage max. de 1000 tr/min Charge max. 2 kg Programme de lavage pour la laine lavable en machine ainsi que pour les lainages et les tissus délicats lavables à la main</p> <p>Remarque : un article seul ou volumineux peut provoquer un balourd. Si l'appareil n'effectue pas la dernière phase d'essorage, ajoutez du linge, répartissez-le manuellement, puis sélectionnez le programme d'essorage.</p>	<p>RÉDUCTION D'ESSORAGE NUIT SILENCE PLUS ARRÊT CUVE PLEINE EXCLUSION D'ESSORAGE</p>	  
<p>Rinçage Rinçage - Essorage long Essorage à la vitesse max. Charge max. 7 kg Avec ce programme, il est possible de rincer et d'essorer des vêtements en coton qui ont été lavés à la main. Pour intensifier l'action de rinçage, sélectionnez l'option RINÇAGE+. L'appareil effectuera quelques rinçages supplémentaires.</p>	<p>RÉDUCTION D'ESSORAGE NUIT SILENCE PLUS ARRÊT CUVE PLEINE EXCLUSION D'ESSORAGE RINÇAGE PLUS.</p>	
<p>Vidange Vidange Charge max. 7 kg Pour évacuer l'eau du dernier rinçage des programmes/options qui prennent fin avec de l'eau dans la cuve.</p>		
<p>Essorage Vidange et essorage long Essorage à la vitesse max. Charge max. 7 kg Essorage séparé pour les vêtements lavés à la main ou après un programme qui s'arrête avec la cuve pleine d'eau. Vous pouvez choisir la vitesse d'essorage à l'aide de la touche correspondante en fonction des textiles à essorer.</p>	<p>RÉDUCTION D'ESSORAGE</p>	
<p>Coton Eco 90° - 40° Lavage principal - Rinçages Essorage à la vitesse max. Charge max. 7 kg</p> <p>Coton blanc et couleur bon teint Ce programme peut être sélectionné pour les articles en coton peu ou normalement sales. La température est réduite et la durée de lavage prolongée. Ceci permet d'obtenir un lavage efficace tout en économisant de l'énergie.</p>	<p>RÉDUCTION D'ESSORAGE NUIT SILENCE PLUS ARRÊT CUVE PLEINE EXCLUSION D'ESSORAGE PRÉLAVAGE ¹⁾ RINÇAGE PLUS.</p>	  

Programme - Température maximum et minimum - Description du cycle - Vitesse d'essorage maximale - Charge de linge maximum - Type de lavage	Options	Compartiment du produit de lavage
Couette 40° - 30° Lavage principal - Rinçages Vitesse d'essorage max. de 700 tr/min Charge max. 2.5 kg Pour une seule couverture lavable ou un duvet	RÉDUCTION D'ESSORAGE	 
Chemises 30° Lavage principal - Rinçages Vitesse d'essorage max. de 900 tr/min Charge max. 1 kg Cycle de lavage des chemises peu sales	RÉDUCTION D'ESSORAGE EXCLUSION D'ESSORAGE	 
Repassage facile 60° - Froid Lavage principal - Rinçages Vitesse d'essorage max. de 900 tr/min Charge max. 1 kg En choisissant ce programme, le lavage et l'essorage sont effectués en douceur pour éviter le froissement du linge. Il sera ainsi plus facile à repasser. De plus, l'appareil effectue des rinçages supplémentaires.	RÉDUCTION D'ESSORAGE ARRÊT CUVE PLEINE EXCLUSION D'ESSORAGE PRÉLAVAGE ¹⁾ RINÇAGE PLUS.	  

1) Si vous utilisez des lessives liquides, sélectionnez un programme sans PRÉLAVAGE.

2) Si vous sélectionnez l'option Court à l'aide des touches 9, nous vous conseillons de réduire la charge maximale comme indiqué. La charge à pleine capacité est possible, mais elle n'offre pas les mêmes résultats de lavage. Si vous sélectionnez l'option Rafrâchir ou Rafrâchir Plus, nous vous conseillons de réduire la charge encore plus.

PROGRAMMES VAPEUR pour linge sec ¹⁾ Description du cycle	Durée	Charge
Vapeur Coton Ce cycle permet de réduire les plis sur 1 à 4 chemises en coton (100% coton) ou en lin et un pantalon de jean.	pendant 30 minutes	jusqu'à 1 kg
Vapeur Synthétiques Ce cycle permet de réduire les plis sur 1 à 5 chemises en tissu synthétique ou 1 kg de linge en tissus divers dans un pourcentage varié, et jusqu'à 1 kg de linge en fibres 100 % synthétiques. Il est également possible d'utiliser de la soie et de la laine.	pendant 20 minutes	jusqu'à 1 kg
Vapeur Rafrâchir Ce cycle permet d'éliminer les odeurs sur des vêtements en coton et synthétique. ²⁾ . La vapeur ne permet pas d'éliminer les odeurs animales.	pendant 25 minutes	jusqu'à 1 kg



N'utilisez aucun produit de lavage. Au besoin, éliminez les taches par lavage ou en nettoyant les taches localement.

Les programmes vapeur n'effectuent pas de cycle de lavage hygiénique.

1) **Toutes ces informations sont données à titre indicatif. Lors du défroissage, les résultats peuvent être différents selon le programme sélectionné mais, surtout, selon les propriétés des textiles. Au besoin, l'utilisation de programmes différents et de quantités de vapeur différentes permet d'améliorer le résultat.**

2) Il est impossible de traiter les vêtements suivants avec le cycle vapeur :

- vêtements dont l'étiquette d'entretien ne précise pas qu'ils peuvent être séchés en sèche linge
- tous vêtements comportant de nombreux éléments en plastique, métal, bois ou autre.

ENTRETIEN ET NETTOYAGE

⚠ Avertissement Vous devez débrancher l'appareil du réseau électrique avant toute opération de nettoyage ou d'entretien.

Détartrage de l'appareil

L'eau du robinet contient du calcaire. Toutefois, il n'est généralement pas nécessaire de détartrer l'appareil si le produit lessiviel est bien dosé. Si le détartrage s'impose, utilisez un produit spécifique qui ne soit pas corrosif, spécialement conçu pour les lave-linge, que vous pourrez vous procurer dans le commerce. Respectez le dosage indiqué sur l'emballage.

Après chaque lavage

Laissez le hublot entrouvert après chaque utilisation. Ceci empêchera la formation de moisissures et de mauvaises odeurs à l'intérieur de l'appareil et permettra d'aérer la cuve.

Entretien régulier

Les lavages à basse température peuvent provoquer l'accumulation de résidus à l'intérieur du tambour.

Nous vous conseillons d'effectuer un lavage d'entretien régulier.

Pour lancer un lavage d'entretien :

- Le tambour doit être vide.
- Sélectionnez le programme de lavage pour coton le plus chaud.
- Utilisez une mesure de lessive normale, un type de poudre ayant des propriétés biologiques.

La carrosserie

Nettoyez-la à l'eau savonneuse. Rincez et séchez soigneusement.

Important N'utilisez jamais d'alcool, de produits abrasifs ou caustiques.

Nettoyage du bac à produits

Le bac à produits doit être nettoyé régulièrement.

Les compartiments à lessive et à produits additifs doivent faire l'objet d'un nettoyage régulier.

Sortez-le de son logement en appuyant sur le taquet de sécurité, et tirez-le vers vous pour le dégager.

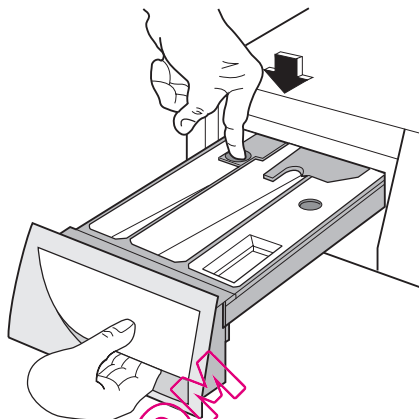

Lavez-le sous l'eau courante pour éliminer les résidus de poudre. Pour faciliter le nettoyage, la partie supérieure du compartiment réservé à l'additif doit être soulevée. Nettoyez tous les éléments sous l'eau courante.

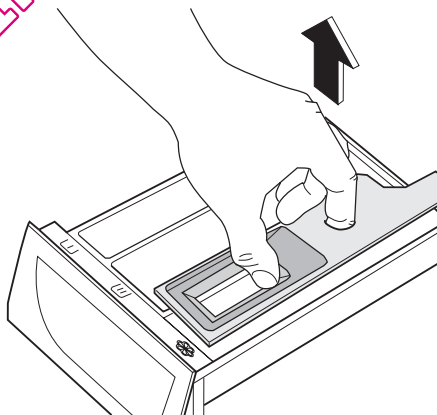

Nettoyez les différents compartiments à l'aide d'une brosse.

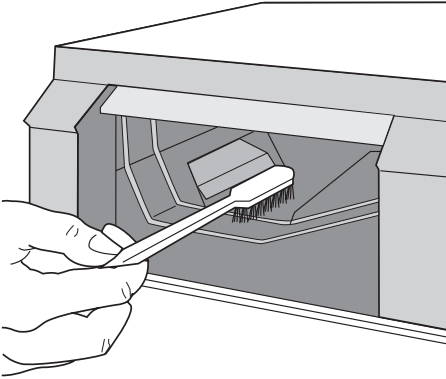

Le tambour

Des corps étrangers sujets à la rouille dans le linge ou bien l'eau ferrugineuse du robinet peuvent provoquer des dépôts de rouille dans le tambour.

Important Ne nettoyez pas le tambour avec des produits de détartrage acides, des produits abrasifs contenant du chlore ou avec une paille de fer.

1. Éliminez les dépôts de rouille à l'intérieur du tambour avec un produit de nettoyage pour acier inoxydable.
2. Effectuez un cycle de lavage sans linge pour éliminer les résidus de produits de nettoyage.
Programme : bref programme pour Coton à température maximale auquel vous devez ajouter environ le quart d'une dose de lessive.

Le joint du hublot

Contrôlez régulièrement qu'il n'y ait pas de corps étrangers dans le joint d'étanchéité du hublot.

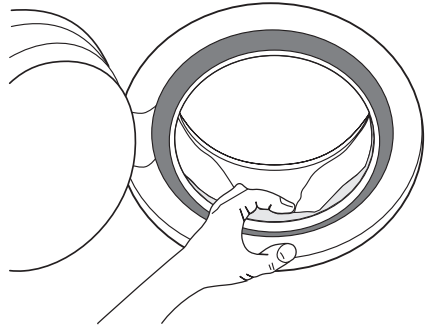

Pompe de vidange

La pompe doit être contrôlée régulièrement et surtout si :

- L'appareil ne vidange pas ou n'essore pas.
- L'appareil fait un bruit inhabituel pendant la vidange en raison d'un blocage de la pompe par des objets, tels que des épingles de sûreté, pièces de monnaie, etc.
- Un problème de vidange a été détecté (pour plus de détails, reportez-vous au chapitre « En cas d'anomalie de fonctionnement... »).

⚠ Avertissement Avant d'ouvrir le volet de la pompe, mettez l'appareil à l'arrêt et débranchez-le de la prise.

Procédez comme suit :

1. Débranchez l'appareil.
2. Si nécessaire, attendez que l'eau refroidisse.
3. Ouvrez le volet de la pompe en faisant pression avec une pièce de monnaie dans la rainure (ou avec l'outil spécial livré avec l'appareil, se trouvant dans le sachet contenant la notice d'utilisation, selon le modèle).

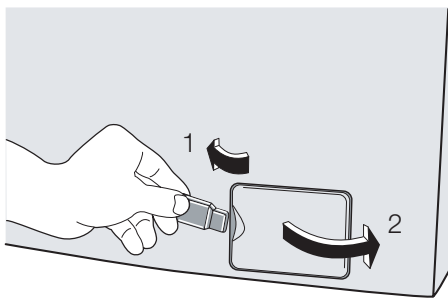

4. Placez un récipient avec les côtés bas ou un plateau sur le sol pour recueillir l'eau qui s'écoulera de la pompe.

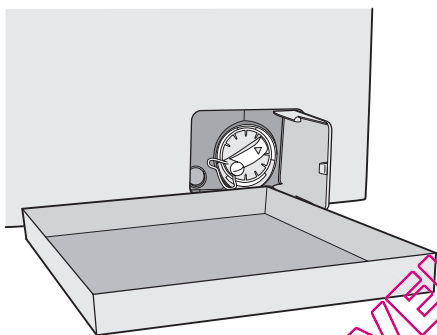

5. Sortez le bouchon d'évacuation de secours du couvercle du filtre de la pompe en utilisant une pince.

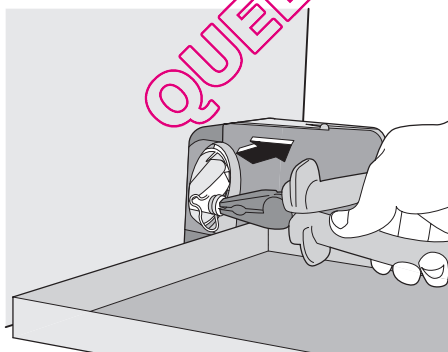

6. Quand l'eau ne sort plus, dévissez et enlevez le filtre de la pompe en le tournant dans le sens inverse des aiguilles d'une montre. Conservez toujours à portée de main un chiffon pour essuyer l'eau qui s'écoule de la pompe lors du retrait du couvercle.

Nettoyez le filtre sous l'eau courante pour éliminer toute trace de peluches.

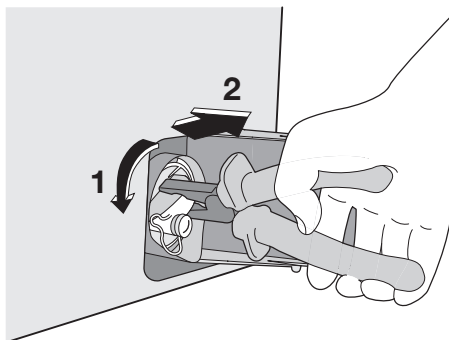

7. Enlevez les corps étrangers et les peluches du filtre et de la turbine de la pompe.

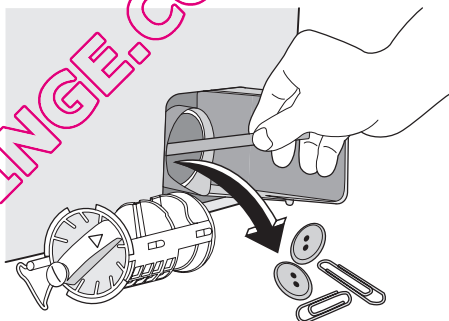

8. Vérifiez attentivement que la turbine de la pompe tourne (elle tourne par à-coups). Si elle ne tourne pas, veuillez contacter votre service après-vente.

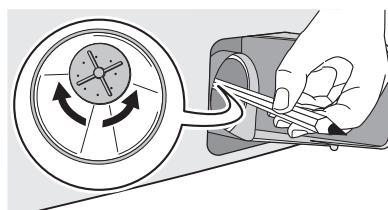

9. Remplacez le filtre dans la pompe en l'insérant correctement dans les glissières prévues à cet effet. Vissez fermement le couvercle de la pompe en le tournant dans le sens des aiguilles d'une montre.

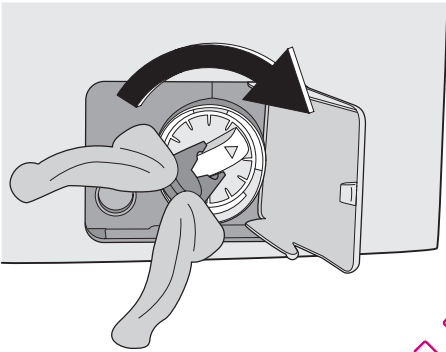
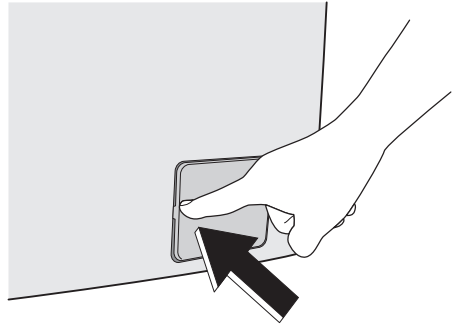
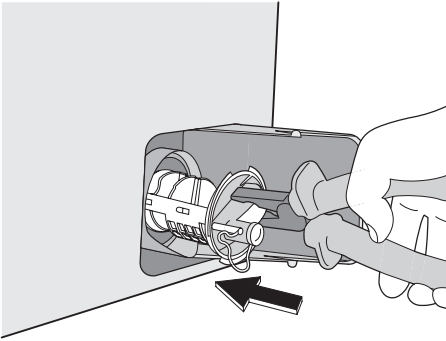

⚠ Avertissement Lorsque l'appareil fonctionne et selon le programme sélectionné, la pompe peut contenir de l'eau chaude. Ne retirez jamais le couvercle de la pompe pendant un cycle de lavage ; attendez toujours que le cycle soit terminé et que l'appareil soit vide. Lors de la remise en place du couvercle, refixez-le avec soin pour éviter une fuite et empêcher les enfants de le retirer.

Nettoyage des filtres du tuyau d'arrivée d'eau

Si l'eau est très dure ou contient des traces de dépôts de calcaire ou si vous remarquez que l'appareil prend plus de temps à se remplir, le filtre est peut-être obstrué. Il est donc recommandé de le nettoyer de temps en temps.

1. Fermez le robinet d'arrivée d'eau.
2. Dévissez l'embout du tuyau d'arrivée.
3. Nettoyez le filtre du tuyau à l'aide d'une petite brosse dure.

10. Remplacez le bouchon d'évacuation de secours sur le filtre de la pompe en le serrant bien.

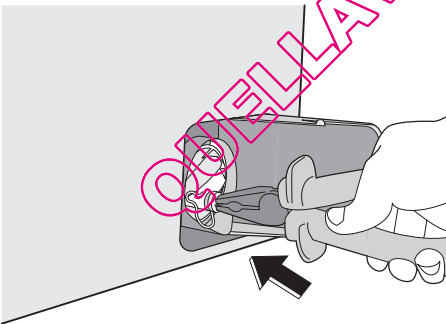

11. Fermez le volet.

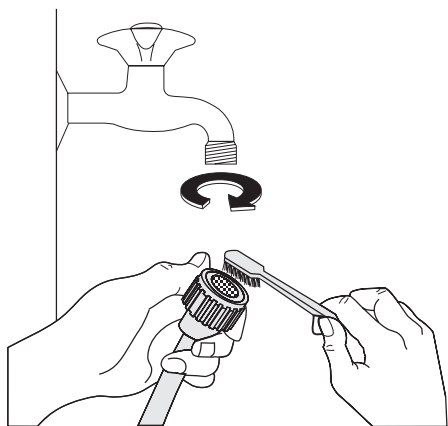

4. Revissez correctement le tuyau sur le robinet.
5. Dévissez le tuyau de l'appareil. Conservez à portée de main un chiffon pour essuyer l'eau qui s'écoule de la pompe.
6. Nettoyez le filtre du robinet à l'aide d'une petite brosse dure ou d'un chiffon.

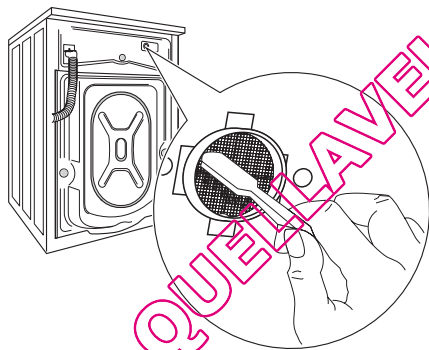

7. Revissez le tuyau sur l'appareil et vérifiez le raccordement.

8. Ouvrez le robinet d'arrivée d'eau.

Vidange de secours

Si l'appareil ne vidange pas, procédez de la façon suivante pour évacuer l'eau :

1. débranchez l'appareil ;
2. fermez le robinet d'arrivée d'eau ;
3. si nécessaire, attendez que l'eau refroidisse ;
4. ouvrez le volet de la pompe ;
5. placez un bol sur le sol. Retirez le bouchon d'évacuation d'urgence du filtre. L'eau s'écoulera par gravité dans le récipient. Lorsque le récipient est plein, remettez en place le bouchon dans le filtre. Videz le récipient. Répétez l'opération jusqu'à ce que l'eau cesse de sortir ;
6. nettoyez la pompe si nécessaire, comme décrit plus haut ;
7. vissez le couvercle de la pompe et fermez le volet.

Précautions contre le gel

Si votre appareil est exposé à des températures inférieures à 0 °C, prenez les précautions suivantes :

1. Débranchez l'appareil.
2. Fermez le robinet d'arrivée d'eau.
3. Dévissez l'embout du tuyau d'arrivée.
4. Placez l'extrémité du tuyau d'arrivée d'eau et du petit tuyau d'évacuation d'urgence dans un récipient placé au sol, après avoir retiré le bouchon du petit tuyau et laissez l'eau s'écouler.
5. Remettez le tuyau d'évacuation à sa place après l'avoir bouché et revissez le tuyau d'arrivée d'eau.
6. Pour faire fonctionner de nouveau votre appareil, assurez-vous qu'il est installé dans un local où la température est supérieure à 0°C.

EN CAS D'ANOMALIE DE FONCTIONNEMENT

Nous vous recommandons vivement de faire les vérifications suivantes sur votre appareil avant d'appeler votre service après-vente. Il se peut que le problème soit simple et que vous puissiez y remédier vous-même.

En cours de fonctionnement, il est possible que le voyant **rouge** de la touche **8** clignote, qu'un des codes d'alarme suivants s'affiche et que des signaux sonores retentissent toutes les 20 secondes pour indiquer une anomalie :

- **E10** : problème d'arrivée d'eau.
- **E20** : problème d'évacuation d'eau.
- **E40** : hublot ouvert.

Après avoir éliminé le problème, appuyez sur la touche **8** pour redémarrer le programme. Si le problème persiste malgré toutes les vérifications, contactez votre service après-vente.

Problème	Cause possible/solution
L'appareil ne démarre pas :	<p>le hublot n'est pas fermé. E40</p> <ul style="list-style-type: none"> • Fermez correctement le hublot. <p>L'appareil n'est pas correctement branché.</p> <ul style="list-style-type: none"> • Insérez la fiche dans la prise d'alimentation. <p>La prise n'est pas alimentée.</p> <ul style="list-style-type: none"> • Vérifiez votre installation électrique domestique. <p>Le fusible de l'installation électrique a fondu.</p> <ul style="list-style-type: none"> • Remplacez le fusible. <p>Le sélecteur n'est pas correctement positionné et la touche 8 n'a pas été pressée.</p> <ul style="list-style-type: none"> • Tournez le sélecteur et appuyez sur la touche 8. <p>Le départ différé a été sélectionné.</p> <ul style="list-style-type: none"> • Si le linge doit être lavé immédiatement, annulez le départ différé. • La sécurité enfants a été activée. • Désactivez la sécurité enfants.
L'appareil ne se remplit pas :	<p>le robinet d'arrivée d'eau est fermé. E10</p> <ul style="list-style-type: none"> • Ouvrez le robinet d'arrivée d'eau. <p>Le tuyau d'arrivée d'eau est écrasé ou plié. E10</p> <ul style="list-style-type: none"> • Vérifiez le raccordement du tuyau d'arrivée d'eau. <p>Le filtre du tuyau d'arrivée d'eau est obstrué. E10</p> <ul style="list-style-type: none"> • Nettoyez le filtre du tuyau d'arrivée d'eau. <p>Le hublot n'est pas correctement fermé. E40</p> <ul style="list-style-type: none"> • Fermez correctement le hublot.
L'appareil ne vidange pas et/ou n'essore pas :	<p>le tuyau de vidange est écrasé ou plié. E20</p> <ul style="list-style-type: none"> • Vérifiez le raccordement du tuyau de vidange. <p>Le filtre de vidange est obstrué. E20</p> <ul style="list-style-type: none"> • Nettoyez le filtre de vidange. <p>Vous avez sélectionné une option ou un programme qui prévoit de garder l'eau dans la cuve à la fin du programme ou qui élimine les phases d'essorage.</p> <ul style="list-style-type: none"> • Sélectionnez le programme de vidange ou d'essorage. <p>Le linge n'est pas correctement réparti dans le tambour.</p> <ul style="list-style-type: none"> • Répartissez le linge dans le tambour.
Il y a de l'eau au pied de l'appareil :	<p>Vous avez utilisé trop de produit de lavage ou un produit de lavage non adapté au lavage en machine (trop de mousse).</p> <ul style="list-style-type: none"> • Réduisez la quantité de produit de lavage ou utilisez un autre produit de lavage. <p>Vérifiez l'absence de fuite aux raccordements du tuyau d'arrivée d'eau. Il n'est pas toujours facile de voir si de l'eau s'écoule le long d'un tuyau ; vérifiez s'il est mouillé.</p> <ul style="list-style-type: none"> • Vérifiez le raccordement du tuyau d'arrivée d'eau. <p>Le tuyau de vidange ou d'alimentation est endommagé.</p> <ul style="list-style-type: none"> • Remplacez-le par un neuf. <p>Le bouchon d'évacuation n'a pas été remis en place ou le filtre n'a pas été revissé correctement après le nettoyage de la pompe.</p> <ul style="list-style-type: none"> • Bouchez à nouveau le petit tuyau d'évacuation et remettez-le à sa place

Problème	Cause possible/solution
Les résultats de lavage ne sont pas satisfaisants :	<p>Vous avez utilisé trop peu de produit de lavage ou un produit de lavage non adapté au lavage en machine.</p> <ul style="list-style-type: none"> • Augmentez la quantité de produit de lavage ou utilisez un autre produit de lavage. <p>Les taches tenaces n'ont pas été préalablement traitées.</p> <ul style="list-style-type: none"> • Utilisez des produits du commerce pour traiter les taches tenaces. <p>Vous avez sélectionné une température de lavage inadaptée.</p> <ul style="list-style-type: none"> • Vérifiez que vous avez sélectionné la bonne température. <p>Charge de linge excessive.</p> <ul style="list-style-type: none"> • Réduisez la charge.
Le hublot ne s'ouvre pas :	<p>le programme n'est pas terminé.</p> <ul style="list-style-type: none"> • Attendez la fin du cycle de lavage. <p>Le dispositif de verrouillage du hublot n'est pas désactivé.</p> <ul style="list-style-type: none"> • Patientez jusqu'à ce que le symbole  disparaisse. <p>Il y a de l'eau dans le tambour.</p> <ul style="list-style-type: none"> • Sélectionnez le programme de vidange ou d'essorage pour évacuer l'eau.
L'appareil vibre ou est bruyant :	<p>Vous n'avez pas retiré l'emballage ou les dispositifs de protection utilisés pour le transport.</p> <ul style="list-style-type: none"> • Vérifiez la bonne installation de l'appareil. <p>Vous n'avez pas réglé les pieds</p> <ul style="list-style-type: none"> • Vérifiez que l'appareil est de niveau. <p>Le linge n'est pas correctement réparti dans le tambour.</p> <ul style="list-style-type: none"> • Répartissez le linge dans le tambour. <p>Il y a trop peu de linge dans le tambour.</p> <ul style="list-style-type: none"> • Chargez plus de linge.
L'essorage démarre tardivement ou l'appareil n'essore pas :	<p>Le dispositif de sécurité électronique anti-balourd s'est activé parce que le linge n'est pas bien réparti dans le tambour. Pour répartir le linge, le tambour effectue des rotations en sens inverse. Cela peut se produire plusieurs fois avant que le balourd disparaisse et que l'essorage puisse reprendre. Cependant, si au bout de 10 minutes, la charge n'est toujours pas correctement répartie, l'essorage final n'a pas lieu. Dans ce cas, répartissez la charge manuellement, puis sélectionnez le programme d'essorage.</p> <ul style="list-style-type: none"> • Répartissez le linge dans le tambour. <p>La charge est trop petite.</p> <ul style="list-style-type: none"> • Ajoutez des articles, répartissez la charge manuellement, puis sélectionnez le programme d'essorage.
L'appareil fait un bruit inhabituel :	<p>L'appareil est équipé d'un moteur qui, comparé aux moteurs traditionnels, émet un bruit particulier. Ce nouveau moteur permet, lors de l'essorage, un démarrage en douceur et une répartition plus uniforme du linge dans le tambour, ainsi qu'une stabilité accrue de l'appareil.</p>
On ne voit pas d'eau dans le tambour :	<p>Les machines fabriquées selon les technologies modernes fonctionnent de façon très économique, en utilisant très peu d'eau sans que cela n'affecte les performances.</p>
Après un programme de traitement à la vapeur, les vêtements sont légèrement humides.	<p>La machine n'est pas de niveau.</p> <ul style="list-style-type: none"> • Vérifiez le niveau de l'appareil en levant ou en abaissant les pieds.
Après un programme de traitement à la vapeur, les vêtements sont encore froissés.	<p>Vous avez sélectionné le mauvais programme VAPEUR (ex. : synthétique au lieu de coton).</p> <ul style="list-style-type: none"> • Notez la composition du tissu. <p>Charge de linge excessive.</p> <ul style="list-style-type: none"> • Réduisez la charge.

Si vous ne pouvez pas identifier ou résoudre le problème, contactez le service après-vente. Lorsque vous appelez le service après-vente, indiquez le modèle, le numéro de série et de produit et la date d'achat de l'appareil : le service après-vente a besoin de ces informations.

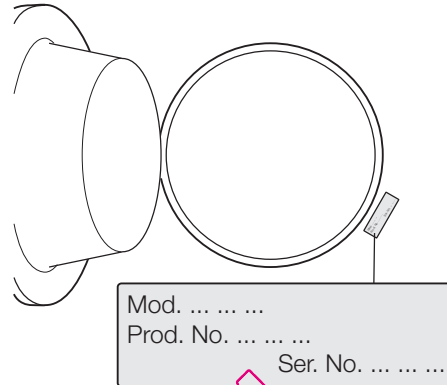

CARACTÉRISTIQUES TECHNIQUES

Dimensions	Largeur	60 cm
	Hauteur	85 cm
	Profondeur	60 cm
	Profondeur (dimensions hors-tout)	63 cm
Branchement électrique Tension - Puissance totale - Fusible	Les informations concernant le branchement électrique figurent sur la plaque signalétique apposée sur le bord intérieur du hublot de l'appareil.	
Pression de l'eau d'alimentation	Minimale	0,05 MPa
	Maximale	0,8 MPa
Charge maximale	Coton	7 kg
Vitesse d'essorage	Maximale	1600 tpm

VALEURS DE CONSOMMATION

Programme	Consommation d'énergie (kWh)	Consommation d'eau (litres)	Durée du programme (minutes)
Coton blanc 90°	2.1	62	Pour la durée des programmes, reportez-vous à l'affichage du bandeau de commande.
Coton 60	1.35	58	
Programme coton économie d'énergie 60 ¹⁾	1.05	48	
Coton 40	0.75	62	
Synthétiques 40	0.55	51	
Déliçats 40	0.55	63	
Laine/Lavage main 30	0.32	64	

1) Le programme « Coton économie d'énergie » à 60 C pour une charge de 7 kg est le programme de référence pour les données de l'étiquette d'énergie, conformément aux normes CEE 92/75.

- i** Les données de consommation qui figurent dans le tableau sont fournies à titre indicatif, car elles peuvent varier en fonction de la quantité et du type de linge, de la température d'arrivée de l'eau ainsi que de la température ambiante. Elles se réfèrent à la température la plus élevée pour chaque programme.

INSTALLATION

Débridage

Avant la première utilisation de l'appareil, il est impératif d'enlever les dispositifs de sécurité et l'emballage mis en place pour le transport.

Conservez ces dispositifs de sécurité ; ils devront être remontés pour tout autre transport de l'appareil.

1. Après avoir enlevé les protections de transport, appuyez avec soin l'appareil sur la partie arrière pour retirer le bloc en polystyrène qui constitue le socle de l'emballage.

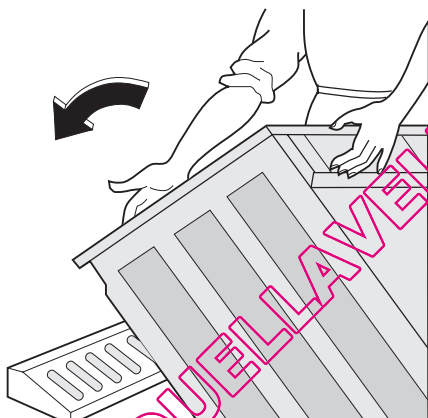

2. Redressez l'appareil et retirez la fixation du câble d'alimentation électrique et du tuyau de vidange placée à l'arrière de l'appareil.

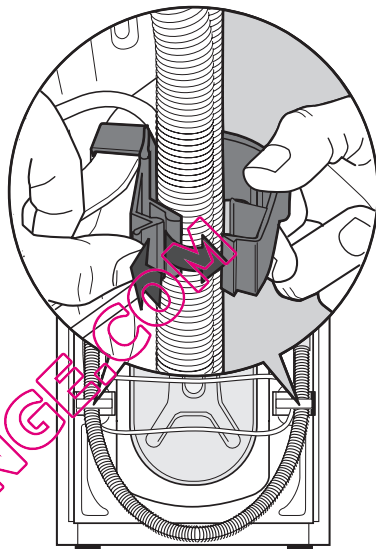

3. Desserrez les trois vis.

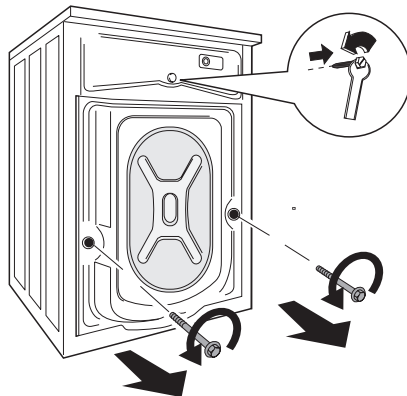

4. Enlevez avec soin les goujons en plastique correspondants.

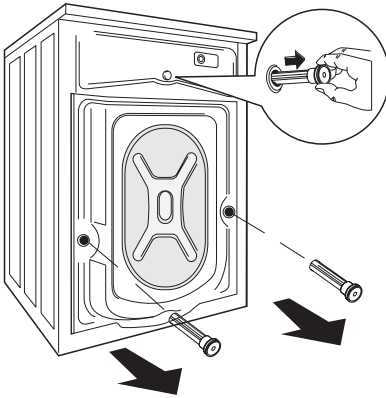

5. Ouvrez le hublot et enlevez le bloc en polystyrène fixé sur le joint du hublot.

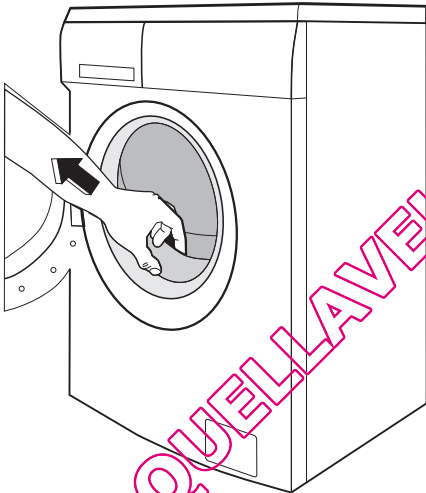
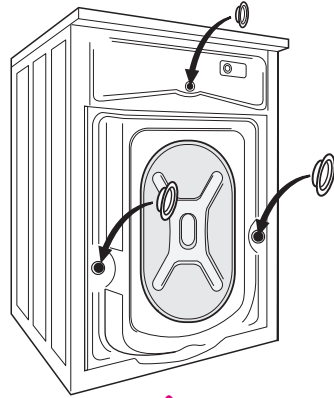

6. Bouchez l'ouverture centrale supérieure et les deux ouvertures en bas à l'aide des caches en plastique correspondants, placés à l'intérieur de l'enveloppe contenant la notice d'utilisation.

Emplacement

Placez l'appareil sur un sol plat et dur. Veillez à ce que la circulation d'air autour de l'appareil ne soit pas entravée par des moquettes, tapis etc. Veillez à ce que l'appareil ne touche pas le mur ou les autres meubles de la cuisine. Procédez à la mise à niveau de l'appareil en relevant ou en abaissant les pieds. La vis autobloquante des pieds peut rendre leur réglage difficile, mais l'appareil **DOIT** être à niveau et bien calé. Le cas échéant, vérifiez le niveau avec un niveau à bulle. Utilisez une clé pour l'ajuster le cas échéant. Une mise à niveau correcte évite les vibrations, le bruit ou des déplacements de l'appareil au cours de son fonctionnement.

! **Attention** Ne placez jamais de cales en carton, en bois ou autre sous l'appareil pour compenser l'irrégularité du sol.

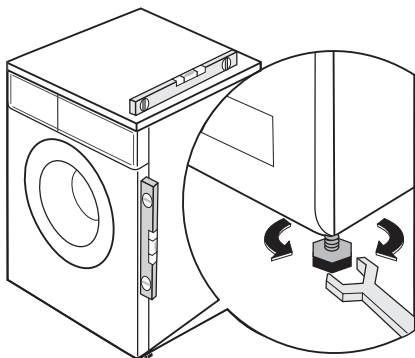

Arrivée d'eau

⚠ Avertissement Cet appareil est conçu pour être raccordé à l'eau froide.

1. Raccordez le tuyau d'arrivée d'eau, livré avec l'appareil, à un robinet fileté (3/4 po). Utilisez toujours le tuyau livré avec l'appareil. Vissez correctement pour éviter toute fuite.



Important N'utilisez jamais pour le raccordement un tuyau déjà utilisé précédemment.

2. L'autre extrémité du tuyau d'arrivée d'eau raccordée à l'appareil peut être tournée, comme illustré. Ne raccordez jamais le tuyau d'arrivée d'eau verticalement. Orientez le tuyau en angle vers la direction (droite ou gauche) la plus proche du robinet de l'eau.

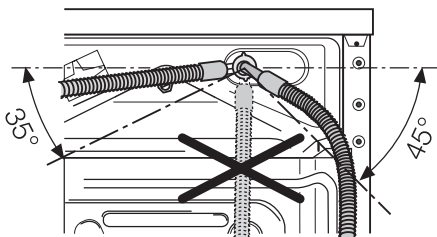

3. Pour ajuster l'orientation du raccord du tuyau d'arrivée d'eau, dévissez la bague de serrage placée à l'arrière de l'appareil. Après avoir positionné le tuyau d'arrivée d'eau, veillez à revisser correctement la bague de serrage pour éviter toute fuite. Le tuyau d'alimentation ne doit pas être rallongé. S'il est trop court et que vous ne souhaitez pas déplacer le robinet, vous devrez acheter un nouveau tuyau conçu pour ce type d'utilisation.

Important Si le branchement se fait sur des tuyauteries neuves ou qui n'ont pas servi depuis longtemps, il est préférable de faire couler une certaine quantité d'eau avant de mettre en place le tuyau de remplissage. De cette façon, on évitera que débris ne s'accumulent à l'intérieur des tuyauteries.

Vidange de l'eau

L'extrémité du tuyau de vidange peut être positionnée de trois façons.

- **Sur le bord d'un lavabo** à l'aide d'un guide en plastique livré avec l'appareil. Dans ce cas, assurez-vous que l'extrémité du tuyau ne peut pas être décrochée lorsque l'appareil est en cours de vidange. A cet effet, vous pouvez fixer le tuyau au robinet à l'aide d'une ficelle ou le fixer au mur.

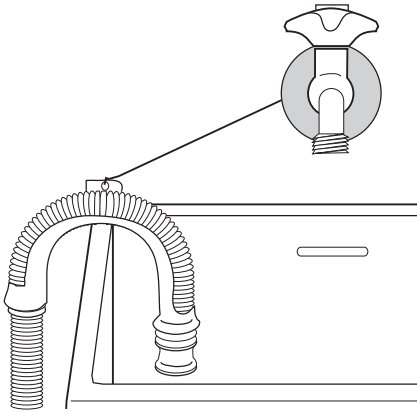

- **Dans un conduit de vidange (ou dans une dérivation de la vidange d'un lavabo).** Le branchement doit être prévu à une hauteur minimale de 60 cm du sol.
- **un conduit d'évacuation à une hauteur minimale de 60 cm et maximale de 90 cm.** Il est indispensable de prévoir une entrée d'air à l'extrémité du tuyau de vidange pour éviter tout siphonnage éventuel. En outre, le tuyau de vidange ne devra former aucun coude. Il devra être placé au niveau du sol, la crosse devra se trouver à la hauteur indiquée précédemment.

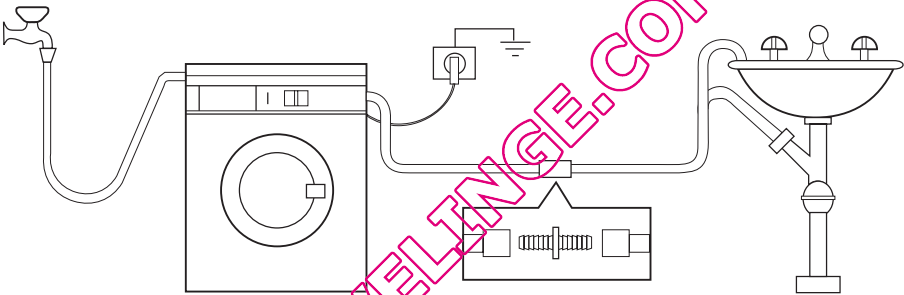

Le tuyau de vidange peut être allongé jusqu'à 4 mètres maximum. Un tuyau de vidange supplémentaire et un raccord sont disponibles auprès de votre service après-vente. L'inobservation de ces règles pourrait entraîner un fonctionnement anormal de votre appareil.

BRANCHEMENT ÉLECTRIQUE

Les informations concernant le branchement électrique figurent sur la plaque signalétique apposée sur le bord intérieur du hublot de l'appareil.

Vérifiez que le compteur de l'abonné et les fusibles peuvent supporter l'intensité absorbée par la machine compte tenu des autres appareils électriques branchés.

- ⚠ **Branchez l'appareil sur une prise reliée à la terre.**
- ⚠ **Le fabricant décline toute responsabilité en cas de dommage**

ou blessure, suite au non-respect des consignes de sécurité mentionnées dans ce chapitre.

- ⚠ **L'appareil une fois installé, assurez-vous que le câble d'alimentation est facilement accessible.**
- ⚠ **Le remplacement du câble d'alimentation de l'appareil doit être effectué par le service après-vente de votre magasin vendeur.**

EN MATIÈRE DE PROTECTION DE L'ENVIRONNEMENT

Le symbole  sur le produit ou son emballage indique que ce produit ne peut être traité comme déchet ménager. Il doit être remis au point de collecte dédié à cet effet (collecte et recyclage du matériel électrique et électronique).

En procédant à la mise au rebut de l'appareil dans les règles de l'art, nous préservons l'environnement et notre sécurité, s'assurant ainsi que les déchets seront traités dans des conditions optimum.

Pour obtenir plus de détails sur le recyclage de ce produit, veuillez prendre contact avec les services de votre commune ou le magasin où vous avez effectué l'achat.

Matériaux d'emballage

Tous les matériaux marqués du symbole  sont recyclables.

>PE<=polyéthylène

>PS<=polystyrène

>PP<=polypropylène

Vous pouvez les déposer dans des conteneurs de collecte adaptés pour qu'ils puissent être recyclés.

Conseils écologiques

Pour réaliser des économies d'eau et d'énergie, et ainsi contribuer à la protection de l'environnement, nous vous recommandons de respecter les conseils suivants :

- Le linge normalement sale ne nécessite pas de pré-lavage : vous réaliserez des économies de lessive, d'eau et de temps (l'environnement s'en trouvera également protégé !).
- L'appareil fonctionne de manière plus économique s'il est rempli à pleine capacité en veillant toutefois à ne pas surcharger le tambour.
- Les taches et les petites salissures peuvent être éliminées au moyen d'un pré-traitement adéquat ; le linge peut alors être lavé à une température plus basse.
- Dosez la lessive en fonction de la dureté de l'eau, du degré de salissure des articles ainsi que de la charge de linge à laver.

CONSIGNES DE SÉCURITÉ

Lors de sa fabrication, cet appareil a été construit selon des normes, directives et/ou décrets pour une utilisation sur le territoire français.

Pour la sécurité des biens et des personnes ainsi que pour le respect de l'environnement, vous devez d'abord lire impérativement les préconisations suivantes avant toute utilisation de votre appareil.

Attention

Pour éviter tout risque de détérioration de l'appareil, transportez-le dans sa position d'utilisation muni de ses cales de transport (selon modèle). Au déballage de celui-ci, et pour empêcher des risques d'asphyxie et corporel, tenez les matériaux d'emballage hors de la portée des enfants.

Attention

Pour éviter tout risque (mobilier, immobilier, corporel,...), l'installation, les raccordements

(eau, gaz, électricité, évacuation selon modèle), la mise en service et la maintenance de votre appareil doivent être effectués par un professionnel qualifié.

Attention

Votre appareil a été conçu pour être utilisé par des adultes. Il est destiné à un usage domestique normal. Ne l'utilisez pas à des fins commerciales ou industrielles ou pour d'autres buts que ceux pour lesquels il a été conçu. Vous éviterez ainsi des risques matériel et corporel.

Attention

Débranchez votre appareil avant toute opération de nettoyage manuel. N'utilisez que des produits du commerce non corrosifs ou non inflammables. Toute projection d'eau ou de vapeur est proscrite pour écarter le risque d'électrocution.

Attention

Si votre appareil est équipé d'un éclairage, débranchez l'appareil avant de procéder au changement de l'ampoule (ou du néon, etc.) pour éviter de s'électrocuter.

 **Attention**

Afin d'empêcher des risques d'explosion et d'incendie, ne placez pas de produits inflammables ou d'éléments imbibés de produits inflammables à l'intérieur, à proximité ou sur l'appareil.

 **Attention**

Lors de la mise au rebut de votre appareil, et pour écarter tout risque corporel, mettez hors d'usage ce qui pourrait présenter un danger: coupez le câble d'alimentation au ras de l'appareil. Informez-vous auprès des services de votre commune des endroits autorisés pour la mise au rebut de l'appareil.

Veillez maintenant lire attentivement cette notice pour une utilisation optimale de votre appareil.

QUELLAVELINGE.COM

QUELLAVELINGE.COM

QUELLAVELINGE.COM



www.electrolux.com/shop



QUELLAVELINGE.COM