

Thinking of you

 **Electrolux**

notice d'utilisation

QUELLAVELINGE.COM

Lave-linge

EWF 128410 W

SOMMAIRE

Consignes de sécurité	2	Entretien et nettoyage	17
Description de l'appareil	4	En cas d'anomalie de fonctionnement	21
Bandeau de commande	5	Caractéristiques techniques	23
Première utilisation	8	Valeurs de consommation	23
Personnalisation	8	Installation	24
Utilisation quotidienne	8	Branchement électrique	27
Conseils utiles	12	En matière de protection de l'environnement	27
Programmes de lavage	13		

Sous réserve de modifications



CONSIGNES DE SÉCURITÉ

Important Veuillez lire attentivement cette notice et la conserver pour toute consultation future.

- La sécurité de nos appareils est conforme aux règles reconnues de la technique et à la législation sur la sécurité des appareils. Cependant en tant que fabricant, nous vous rappelons les règles de sécurité suivantes.
- Conservez cette notice d'utilisation avec votre appareil. Si l'appareil devait être vendu ou cédé à une autre personne, assurez-vous que la notice d'utilisation l'accompagne. Le nouvel utilisateur pourra alors être informé du fonctionnement de celui-ci et des avertissements s'y rapportant.
- Nous vous prions de bien vouloir lire attentivement cette notice avant d'installer et d'utiliser l'appareil.
- Avant la première utilisation, vérifiez si l'appareil n'a pas été endommagé pendant le transport. Ne procédez pas à l'installation d'un appareil endommagé. Si l'appareil présente un endommagement, adressez-vous à votre magasin vendeur.
- Si votre appareil est livré au cours d'un mois d'hiver, lorsque la température est inférieure à 0°C. Laissez l'appareil dans un local à température ambiante pendant 24 heures avant de le mettre en service.

Sécurité générale

- Il est interdit de modifier ou d'essayer de modifier les caractéristiques techniques de cet appareil.
- Le hublot s'échauffe au cours des programmes de lavage à température élevée. Ne le touchez pas !
 - Veillez à empêcher vos animaux familiers de se glisser dans le tambour. Pour éviter cela, vérifiez l'intérieur du tambour avant chaque utilisation de l'appareil.
- Les objets tels que les pièces de monnaie, les épingles de sûreté, les clous, les vis, les cailloux ou tout autre objet dur, tranchant, peuvent provoquer d'importants dégâts et ne doivent pas être placés dans l'appareil.
- N'utilisez que les quantités de lessive et d'assouplissant indiquées par le fabricant. Une quantité excessive pourrait endommager le linge. Conformez-vous aux doses préconisées par les fabricants.
- Groupez les petits articles, tels que les chaussettes, ceintures lavables en machine etc., dans un petit sac de toile ou une taie, afin d'éviter que ces pièces ne glissent entre le tambour et la cuve.
- Ne lavez pas en machine le linge avec des baleines, les tissus non ourlés ou déchirés.
- Débranchez toujours la prise de courant et fermez le robinet de l'eau après chaque utilisation et avant le nettoyage et l'entretien de l'appareil.
- N'essayez en aucun cas de réparer l'appareil vous-même. Les réparations effec-

tuées par du personnel non qualifié peuvent provoquer des blessures ou le mauvais fonctionnement de l'appareil. Contactez le service après-vente de votre magasin vendeur. Exigez des pièces de rechange certifiées Constructeur.

Installation

- Cet appareil est lourd. Faites attention lors de son déplacement.
- Déballez l'appareil et vérifiez qu'il n'est pas endommagé. En cas de doute, ne l'utilisez pas et contactez le magasin vendeur.
- L'appareil doit être débridé avant la première utilisation. L'élimination incomplète des dispositifs de protection pour le transport pourrait occasionner des dommages à l'appareil et aux meubles voisins. Voir le chapitre correspondant dans cette notice d'utilisation.
- Assurez-vous, après avoir installé l'appareil, que celui-ci ne repose pas sur le tuyau d'alimentation ou le tuyau de vidange et que le plan de travail ne coince pas le câble d'alimentation contre le mur.
- Si l'appareil est placé sur une moquette, ajustez les pieds afin de permettre à l'air de circuler librement sous l'appareil.
- Assurez-vous, après avoir installé l'appareil, qu'aucun tuyau ou raccord ne fuit.
- Si l'appareil est installé dans un endroit exposé au gel, veuillez lire attentivement le chapitre "Précautions contre le gel".
- Ne confiez les travaux hydrauliques nécessaires à l'installation de l'appareil qu'à un plombier qualifié.
- Si l'installation électrique de votre habitation nécessite une modification pour le branchement de votre appareil, faites appel à un électricien qualifié.

Utilisation

- Votre appareil est destiné à un usage domestique normal. Ne l'utilisez pas à des fins commerciales ou industrielles ou pour d'autres buts que celui pour lequel il a été conçu.
- Lavez en machine uniquement les articles pouvant supporter ce traitement. Suivez les indications se trouvant sur l'étiquette dont chaque article est muni.

- Ne surchargez pas l'appareil. Consultez le tableau des programmes de lavage.
- Avant le lavage, videz les poches et fermez les boutons et les fermetures à glissière. Evitez de laver les articles effilochés ou déchirés, et traitez avant le lavage les taches de peinture, d'encre, de rouille et d'herbe. Les soutiens-gorge à armature NE doivent PAS être lavés en machine.
- Les articles détachés à l'essence, à l'alcool, au trichloréthylène, etc., ne doivent pas être mis dans un lave-linge. Si de tels détachants sont utilisés avant le lavage en machine, il faudra attendre que le produit se soit évaporé avant d'introduire les articles dans l'appareil.
- Le câble d'alimentation ne doit jamais être tiré au niveau du câble ; mais toujours au niveau de la prise.
- N'utilisez jamais l'appareil si le câble d'alimentation, le bandeau de commande, le plan de travail ou le socle sont endommagés de manière telle que l'intérieur de l'appareil est accessible.

Sécurité enfants

- Cet appareil n'est pas destiné à être utilisé par des enfants ou des personnes dont les capacités physiques, sensorielles ou mentales, ou le manque d'expérience et de connaissance les empêchent d'utiliser l'appareil sans risque lorsqu'ils sont sans surveillance ou en l'absence d'instruction d'une personne responsable qui puisse leur assurer une utilisation de l'appareil sans danger.
- Empêchez les enfants de jouer avec l'appareil.
- Les matériaux d'emballage (par ex. les films plastiques, le polystyrène) représentent un danger pour les enfants (risque d'asphyxie) Conservez-les hors de la portée des enfants.
- Rangez les détergents en lieu sûr, hors de la portée des enfants.
- Assurez-vous que les enfants ou vos animaux domestiques ne pénètrent pas dans le tambour. Pour empêcher que des enfants et des animaux domestiques ne pénètrent dans le tambour, l'appareil est doté d'un dispositif spécial. Pour activer ce dispositif, tournez le bouton (sans

appuyer) situé à l'intérieur du hublot dans le sens des aiguilles d'une montre jusqu'à ce que la rainure soit horizontale. Si nécessaire, utilisez une pièce de monnaie.

Pour désactiver ce dispositif et permettre la fermeture du hublot, tournez le bouton dans le sens inverse des aiguilles d'une montre jusqu'à ce que la rainure soit verticale.

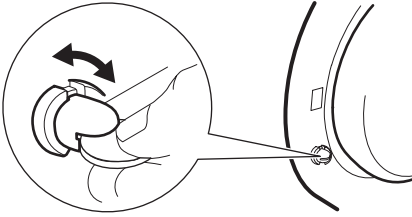

DESCRIPTION DE L'APPAREIL

i Votre nouvel appareil répond à toutes les exigences de traitement moderne du linge en économisant l'eau, l'énergie et la lessive. Le nouveau système de lavage permet d'utiliser toute la lessive et d'économiser l'eau et donc l'énergie.

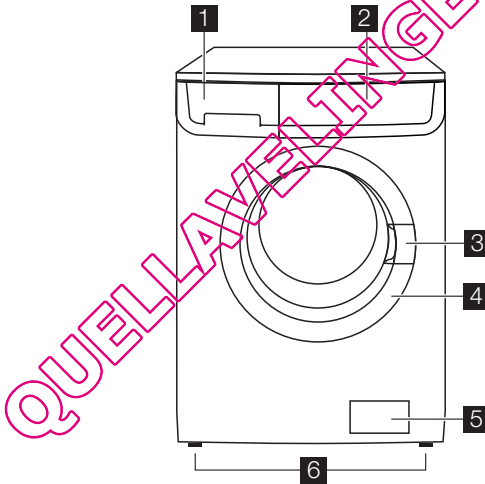

- 1** Boîte à produits
- 2** Bandeau de commande
- 3** Poignée d'ouverture du hublot

- 4** Plaque signalétique
- 5** Pompe de vidange
- 6** Pieds réglables

Boîte à produits

⏏ Lessive en poudre utilisée pendant le prélavage et le trempage ou détachant utilisé avec l'option Taches (si disponible). La lessive de prélavage et de trempage est ajoutée au début du programme de lavage. Le détachant est ajouté pendant la phase d'action contre les taches.

⏏ Lessive en poudre ou liquide pour le lavage principal. Pour les lessives liquides, versez-les **juste avant** le démarrage du programme.

⊗ Additifs liquides (assouplissant, amidon). Respectez le dosage indiqué sur le flacon, en fonction de la caractéristique de l'assouplissant utilisé, normal ou concentré.

Ne dépassez pas les doses maximales.

Par contre, l'assouplissant ou les additifs d'amidon doivent être versés dans le compartiment correspondant avant le démarrage du programme de lavage.

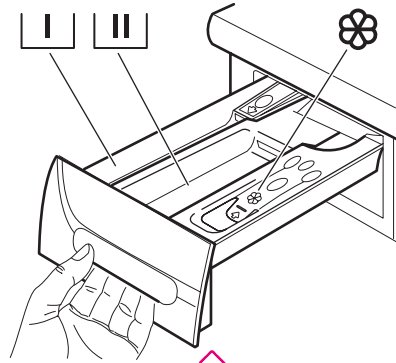

BANDEAU DE COMMANDE

i Le bandeau de commande est représenté ci-dessous. Il comporte le sélecteur de programmes, les touches et l'afficheur. D'ores et déjà ceux-ci seront signalés tout au long de la notice par les numéros auxquels ils font référence.

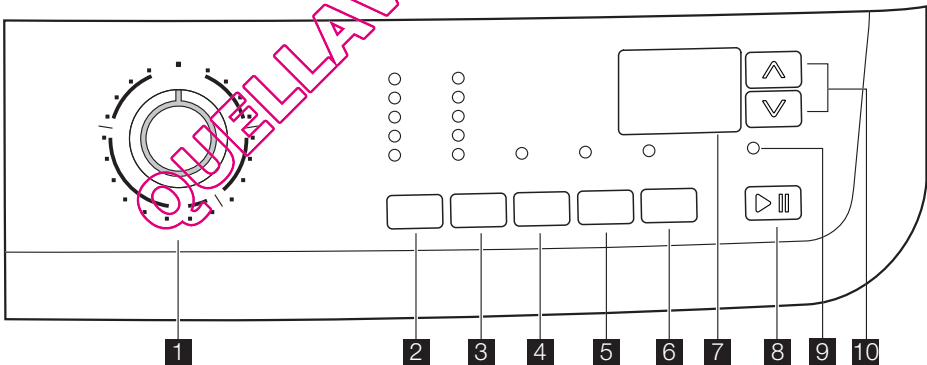

- 1** Sélecteur de programme
- 2** Touche **TEMPÉRATURE** (Température)
- 3** Touche **réduction d'ESSORAGE** (Essorage)
- 4** Touche **PRÉLAVAGE** (Prélavage)
- 5** Touche **RINÇAGE+** (Rinçage plus)

- 6** Touche **DÉPART DIFFÉRÉ** (Départ différé)
- 7** **Affichage**
- 8** Touche **DÉPART/PAUSE** (Départ/ Pause)
- 9** Voyant **HUBLOT VERROUILLÉ** (Hublot verrouillé)



10 Touches TIME MANAGER

Tableau des symboles

Sélecteur de programme

	= Programmes Time Manager
	= Rinçages
	= Vidange
	= Essorage

Touches et voyants d'options

	= Lavage à froid		= Hublot verrouillé
	= Arrêt cuve pleine		= Sécurité enfants
	= Nuit Silence Plus		

Affichage

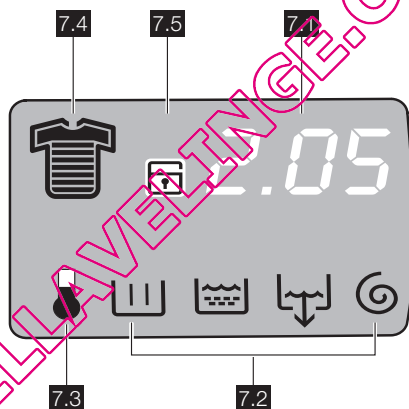

L'affichage indique les informations suivantes :

7.1:

- **Durée du programme sélectionné**

Après sélection d'un programme, la durée s'affiche en heures et en minutes (par exemple **2.05**). La durée est calculée automatiquement sur la base de la charge maximale recommandée pour chaque type de textile. Après le démarrage du programme, le temps restant est réactualisé toutes les minutes.

- **Départ différé**

En appuyant sur la touche correspondante, le délai sélectionné apparaît dans la fenêtre d'affichage pendant quelques

secondes, puis la durée du programme sélectionné s'affiche à nouveau.

- **Codes d'alarme**

En cas d'anomalies de fonctionnement, des codes d'alarme s'affichent, par exemple : **E20** (reportez-vous au chapitre « Que faire si... »).

- **Sélection d'option erronée**





Si vous sélectionnez une option incompatible avec le programme choisi, le message **Err** s'affiche pendant quelques secondes et le voyant rouge de la touche **8** se met à clignoter.

- **Fin de programme**

Dès que le programme est terminé, trois zéros clignotants s'affichent, le voyant **9**

et le voyant de la touche **8** s'éteignent et le hublot peut être ouvert.

7.2: Symboles des phases du programme de lavage

- Lavage 
- Rinçages 
- Vidange 
- Essorage 

En sélectionnant le programme de lavage, les icônes de déroulement du lavage correspondant aux différentes phases constituant le programme apparaissent en bas de l'affichage. Une fois que vous avez appuyé sur la touche **8**, seule l'icône de la phase en cours reste allumée.

7.3: Phase de chauffe

Au cours du cycle de lavage, la fenêtre d'affichage montre le symbole de température.

Sélecteur de programmes

Il vous permet de mettre l'appareil en fonctionnement ou à l'arrêt et/ou de sélectionner un programme.

Température

Cette touche permet d'augmenter ou de diminuer la température de lavage.

Essorage

En appuyant sur cette touche, vous pouvez modifier la vitesse d'essorage du programme sélectionné ou sélectionner l'option Arrêt cuve pleine ou Nuit silence plus.

Nuit silence plus









En choisissant cette option, l'eau du dernier rinçage n'est pas évacuée et toutes les phases d'essorage sont supprimées pour ne pas froisser le linge. Ce cycle de lavage est peu bruyant et peut être sélectionné la nuit ou aux heures creuses pour profiter d'un tarif avantageux. Avec certains programmes, les rinçages seront effectués avec plus d'eau. L'eau doit être vidangée avant d'ouvrir le hublot. Pour vidanger l'eau, veuillez lire le paragraphe " Fin du programme ".

Arrêt cuve pleine

En choisissant cette option, l'eau du dernier rinçage n'est pas évacuée pour ne pas froisser le linge. L'eau doit être vidangée avant d'ouvrir le hublot. Pour vidanger

l'eau, veuillez lire le paragraphe " Fin du programme ".

7.4: Symboles du niveau de salissure

- Intensif 
- Normal 
- Quotidien 
- Éclairage 
- Rapide 
- Court 
- Rafrâchir 
- Rafrâchir plus 

Lors de la sélection d'un programme, un symbole, automatiquement proposé par l'appareil, s'affiche pour indiquer le degré de salissure.

7.5: Sécurité enfants  (reportez-vous au chapitre « Sécurité enfants »).

l'eau, veuillez lire le paragraphe " Fin du programme ".

Prélavage

En choisissant cette option, l'appareil effectue une phase de prélavage avant le lavage principal. La durée de lavage sera prolongée. Cette option est recommandée pour le linge particulièrement sale.

Rinçage plus

Cet appareil est conçu pour consommer peu d'énergie. S'il est nécessaire de rincer le linge avec une quantité d'eau supérieure (Rinçage Plus), sélectionnez cette option. Le lave-linge effectuera quelques rinçages supplémentaires. Cette option est recommandée pour les personnes allergiques aux produits de lessive, et dans les zones où l'eau est très douce.

Départ différé

En appuyant sur cette touche, le programme peut être différé de 30 min, 60 min, 90 min, 2 heures, puis d'heure en heure jusqu'à un maximum de 20 heures.

Départ/Pause

Cette touche permet de lancer ou d'interrompre le programme sélectionné.

Voyant Hublot verrouillé

Le voyant **9** s'allume lorsque le programme démarre et indique si le hublot peut être ouvert :

- le voyant est allumé : le hublot ne peut pas être ouvert. L'appareil fonctionne ou est en mode d'arrêt cuve pleine.
- le voyant est éteint : le hublot peut être ouvert. Le programme de lavage est terminé ou l'eau a été vidangée.
- le voyant clignote : le hublot s'ouvre

PREMIÈRE UTILISATION

- i**
- Assurez-vous que les raccordements électriques et hydrauliques sont conformes aux instructions d'installation.
 - Retirez le bloc en polystyrène et tout autre matériel se trouvant dans le tambour.
 - Versez 2 litres d'eau dans le compartiment de lavage principal [1] de la boîte à produits pour activer l' **éco**

clapet. Puis lancez un cycle coton à la température maximum, sans placer de linge dans l'appareil, afin d'éliminer du tambour et de la cuve les résidus de matériaux utilisés lors de la fabrication. Versez 1/2 mesure de lessive dans le compartiment de lavage principal et démarrez le programme.

PERSONNALISATION

Signaux sonores

L'appareil est doté d'un dispositif sonore qui retentit dans les cas suivants :

- à la fin du cycle
- en cas d'anomalie de fonctionnement.

Appuyez simultanément sur les touches **4** et **5** pendant environ **6 secondes** pour désactiver le signal sonore (sauf en cas d'anomalie de fonctionnement). Appuyez de nouveau sur ces deux touches pour réactiver le signal sonore.

Sécurité enfants

Cette option permet d'éviter le départ d'un programme par inadvertance ou la modification d'un programme en cours.

Elle reste active même si l'appareil n'est pas en fonctionnement.

Il y a deux types de verrouillage :

1. avant d'appuyer sur la touche **8** : il est alors impossible de démarrer l'appareil.
2. après avoir appuyé sur la touche **8** : il est alors impossible de modifier une option ou le programme.

Pour activer ou désactiver cette option, appuyez simultanément sur les touches **5** et **6** pendant environ 6 secondes jusqu'à ce que le symbole [7] apparaisse ou disparaisse de l'afficheur.

UTILISATION QUOTIDIENNE

Chargement du linge

Ouvrez le hublot en tirant avec précaution vers l'extérieur à l'aide de la poignée. Placez les articles un à un dans le tambour, en les dépliant le plus possible. Refermez le hublot.

Veillez à ce qu'il n'y ait pas de linge coincé entre le joint et le hublot. Cela peut provoquer une fuite d'eau ou endommager le linge.

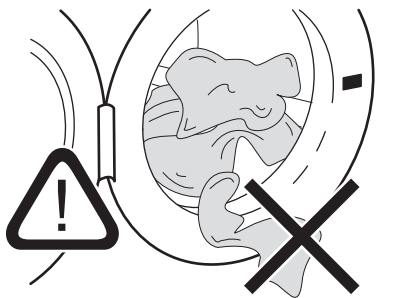

Dosage des produits lessiviels

Tirez la boîte à produits jusqu'à la butée. Dosez la lessive en poudre, versez-la dans le compartiment pour le lavage principal [1] ou dans le compartiment correspondant si

l'option/le programme sélectionné l'exige (pour plus d'informations, voir le chapitre "Boîte à produits").

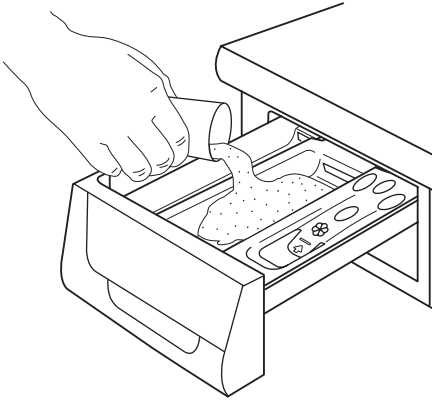

Versez, le cas échéant, l'assouplissant dans le compartiment  (sans dépasser le niveau "MAX"). Fermez doucement la boîte à produits.

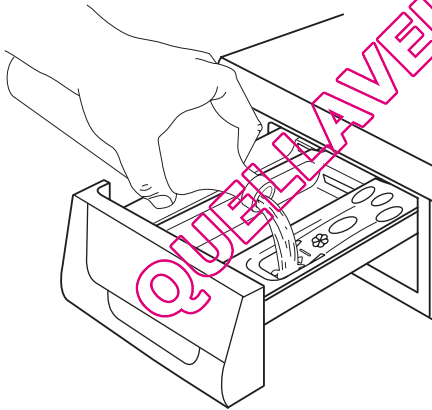

Sélectionnez le programme souhaité en tournant le sélecteur sur (1)

Tournez le sélecteur sur le programme souhaité. Le lave-linge proposera une température et sélectionnera automatiquement la valeur d'essorage maximum prévue pour le programme choisi. Vous pouvez modifier ces valeurs à l'aide des touches correspon-

dantes. Le voyant **vert** de la touche **8** clignote.

Le sélecteur de programmes peut être tourné vers la droite ou vers la gauche. Positionnez-le sur  pour réinitialiser le programme/mettre le lave-linge à l'arrêt.

A la fin du programme, le sélecteur doit être tourné sur la position  pour mettre l'appareil à l'arrêt.

! **Attention** Si vous tournez le sélecteur de programmes sur un autre programme quand le cycle est en cours, le voyant **rouge** de la touche **8** clignote trois fois et le message **Err** s'affiche pour indiquer l'erreur de sélection. L'appareil n'effectuera pas le nouveau programme sélectionné.

Touches des options de programme

Selon le programme, différentes fonctions peuvent être combinées. Ces dernières doivent être sélectionnées après le choix d'un programme et avant la sélection de la touche **8**.

Sélectionnez la température en appuyant sur la touche 2

Lors de la sélection d'un programme, l'appareil propose automatiquement une température par défaut.

Appuyez sur cette touche par pressions successives pour augmenter ou diminuer la température si vous souhaitez que votre linge soit lavé à une température différente de celle proposée par le lave-linge.

Réduisez la vitesse d'essorage en appuyant sur la touche 3

Une fois que vous avez sélectionné le programme souhaité, l'appareil propose automatiquement la vitesse d'essorage maximum autorisée pour ce programme. Appuyez sur la touche **3** par pressions successives pour modifier la vitesse d'essorage, si vous souhaitez que le linge soit essoré à une vitesse différente de celle que vous propose le lave-linge. Le voyant correspondant s'allume.

Sélectionnez l'option disponible en appuyant sur les touches 3, 4 et 5

Selon le programme sélectionné, différentes fonctions peuvent être combinées. Ces der-

nières doivent être sélectionnées avant d'appuyer sur la touche **8**. Si ces touches sont actionnées, les voyants correspondants s'allument.

Lorsqu'une option non compatible est sélectionnée, le voyant **rouge** de la touche **8** clignote 3 fois et le message **Err** apparaît dans l'afficheur pendant quelques secondes.

- i** Pour plus d'informations sur la compatibilité des programmes de lavage et des options, consultez le chapitre « Programmes de lavage ».

Sélectionnez l'option Départ différé en appuyant sur la touche 6

Avant de lancer le programme, si vous souhaitez en différer le départ, appuyez par pressions successives sur la touche **6** pour sélectionner le délai souhaité. Le voyant correspondant s'allume.

Le départ différé sélectionné (jusqu'à 20 heures) apparaît sur la fenêtre d'affichage pendant quelques secondes, puis la durée du programme apparaît de nouveau.

Vous devez sélectionner cette option après avoir réglé le programme et avant d'appuyer sur la touche **8**.

Vous pouvez modifier ou annuler le départ différé à tout moment, avant d'appuyer sur la touche **8**.

Sélection du départ différé

1. Sélectionnez le programme et les options requises.
2. Sélectionnez l'option Départ différé en appuyant sur la touche **6**.
3. Appuyez sur la touche **8** :
 - l'appareil commence son décompte.
 - Le programme se déclenche à l'expiration du départ différé sélectionné.

Annulation du départ différé après la sélection de la touche **8** :

1. Mettez le lave-linge en PAUSE en appuyant sur la touche **8**.
2. Appuyez une fois sur la touche **6** jusqu'à ce que le symbole **0'** s'affiche
3. Appuyez de nouveau sur la touche **8** pour lancer le programme.

Important Le délai sélectionné ne peut être modifié qu'après avoir sélectionné de nouveau le programme de lavage. Le départ différé **ne peut pas** être sélectionné avec le programme **VIDANGE**.

Lancez le programme en appuyant sur la touche 8

Pour lancer le programme sélectionné, appuyez sur la touche **8**, le voyant vert correspondant à la touche **8** cesse de clignoter.

Pour interrompre un programme en cours, appuyez sur la touche **8** : le voyant vert clignote.

Pour faire repartir le programme là où il a été interrompu, appuyez de nouveau sur la touche **8**. Si vous avez sélectionné un départ différé, l'appareil commence son décompte. Lorsqu'une option non compatible est sélectionnée, le voyant **rouge** de la touche **8** clignote 3 fois tandis que le message **Err** s'affiche pendant quelques secondes.

Sélectionnez l'option Time Manager en appuyant sur les touches 10.

Appuyez par pressions successives sur ces touches pour prolonger ou écourter la durée du cycle de lavage. L'icône de niveau de salissure apparaît sur l'affichage pour indiquer le degré de salissure choisi. Cette option peut être sélectionnée uniquement avec les programmes **Coton**, **Synthétique** et **Délicat**.

Niveau de salissure	Symbole	Type de textile
Intensif		Pour les articles très sales
Normale		Pour les articles normalement sales
Quotidien		Pour les articles salis au quotidien
Éclairage		Pour les articles peu sales
Rapide		Pour les articles très peu salis
Court ¹⁾		Pour les articles portés brièvement
Rafraîchir ¹⁾		Pour rafraîchir le linge uniquement
Rafraîchir plus ¹⁾		Pour rafraîchir très peu de linge uniquement

1) Nous vous conseillons de réduire la charge de linge (voir le tableau « Programmes de lavage »).

2) Lorsque vous choisissez cette option, le symbole correspondant apparaît un bref instant et disparaît immédiatement.

Modification d'une option ou d'un programme en cours

Il est possible de modifier des options d'un programme en cours avant que l'appareil ne les exécute.

Avant d'effectuer un changement, vous devez mettre l'appareil en PAUSE en appuyant sur la touche **8**. Seule l'option Time Manager ne peut pas être modifiée après le départ du programme. Si vous souhaitez modifier l'option Time Manager, vous devez annuler le programme en cours et effectuer une nouvelle sélection.

Si le programme est en cours, il n'est possible de le modifier qu'en le réinitialisant.

Tournez le sélecteur sur , puis sur le nouveau programme. Démarrez le nouveau programme en appuyant de nouveau sur la touche **8**. L'eau reste dans la cuve.

Interruption d'un programme

Appuyez sur la touche **8** pour interrompre le programme en cours, le voyant vert correspondant clignote.

Appuyez de nouveau sur la même touche pour **redémarrer** le programme.

Annulation d'un programme

Pour annuler un programme en cours, tournez le sélecteur de programmes sur . Vous pouvez à présent sélectionner un nouveau programme.

Ouverture du hublot

Après le départ du programme (ou pendant la durée du départ différé) le hublot est verrouillé, si vous devez l'ouvrir, mettez d'abord l'appareil en PAUSE en appuyant sur la touche **8**.

Au bout de quelques minutes, le voyant **9** s'éteint et vous pouvez ouvrir le hublot.

Si le voyant reste allumé, cela signifie que l'appareil est en phase de chauffe ou que le niveau de l'eau est trop élevé. Dans ce cas, le hublot ne s'ouvre pas. Quoiqu'il en soit, n'essayez pas de forcer le hublot !

Si vous ne parvenez pas à ouvrir le hublot mais que cela est absolument nécessaire, mettez l'appareil à l'arrêt en tournant le sélecteur sur **0**. Au bout de quelques minutes, le hublot pourra être ouvert (**Attention au niveau et à la température de l'eau !**).

Après avoir refermé le hublot, vous devrez sélectionner de nouveau le programme et les options et appuyer sur la touche **8**.

À la fin du programme

L'appareil s'arrête automatiquement. Trois **0.00** clignotants s'affichent et le voyant de la touche **8** s'éteint. Des signaux sonores retentissent.

Si vous avez sélectionné un programme avec l'option ARRÊT CUVE PLEINE, l'eau reste dans la cuve à la fin du programme et le hublot reste verrouillé pour vous rappeler qu'il faut vidanger l'eau avant d'ouvrir le hublot.

Le tambour continue de tourner à intervalles réguliers jusqu'à ce que la vidange soit déclenchée.

Suivez les instructions ci-dessous pour vidanger l'eau :

1. Tournez le sélecteur de programme sur **0**.
2. Sélectionnez le programme de vidange ou d'essorage.
3. Réduisez la vitesse d'essorage, si nécessaire, en appuyant sur la touche correspondante.
4. Appuyez sur la touche **8**.

À la fin du programme, le hublot est déverrouillé et peut être ouvert. Tournez le sélecteur de programmes sur **0** pour mettre à l'arrêt l'appareil.

Sortez le linge et vérifiez que le tambour est vide. Si vous ne souhaitez pas effectuer un autre cycle de lavage, fermez le robinet d'arrivée d'eau. Laissez le hublot ouvert pour éviter la formation de moisissures et l'apparition de mauvaises odeurs.

Mode Veille : une fois le programme terminé, le système d'économie d'énergie s'active au bout de quelques minutes. La luminosité de l'écran est réduite. Pour sortir du

mode d'économie d'énergie, il suffit d'appuyer sur n'importe quelle touche de l'appareil.

CONSEILS UTILES

Tri du linge

Suivez les symboles pour l'entretien des textiles se trouvant sur l'étiquette dont chaque article est muni et les instructions de lavage du fabricant. Nous vous conseillons de trier le linge : d'un côté, le linge résistant pouvant supporter un lavage et un repassage énergétiques, de l'autre, le linge délicat qu'il convient de traiter avec précaution.

Avant le chargement du linge

Lavez les articles "blancs" et les couleurs séparément. Les articles blancs peuvent perdre de leur blancheur au cours du lavage.

Lorsqu'ils sont lavés pour la première fois, les articles de couleur peuvent perdre de leur couleur et déteindre sur d'autres pièces de linge ; ils doivent donc être lavés séparément la première fois.

Boutonnez les taies d'oreiller, fermez les fermetures à glissière et à pression, les crochets. Nouez les ceintures et les rubans.

Traitez les taches tenaces avant le lavage. Frottez les endroits particulièrement sales à l'aide d'un détergent ou d'une pâte spécifique.

Apportez un soin tout particulier aux rideaux. Enlevez les crochets ou placez les dans une housse ou un filet.

Traitement des taches

Les taches résistantes ne s'éliminent pas toujours avec de l'eau et de la lessive. Il est donc conseillé de les traiter avant le lavage.

Sang : traitez les taches fraîches avec de l'eau froide. Pour les taches sèches, laissez tremper toute la nuit dans de l'eau mélangée à un produit spécial. Savonnez, frottez et rincez.

Peinture à l'huile : tamponnez à l'aide d'un solvant après avoir étalé le vêtement sur un chiffon propre ; répétez plusieurs fois.

Taches de gras séchées : étalez le vêtement sur un chiffon propre et tamponnez avec de l'essence de térébenthine.

Rouille : utilisez un produit anti-rouille en suivant attentivement les conseils du fabricant. Pour les vieilles taches, assurez-vous que la nature du textile supporte le produit.

Taches de moisi : traitez avec un agent de blanchiment (blancs et couleur bon teint seulement).

Herbe : savonnez légèrement, traitez avec un agent de blanchiment (blancs et couleur bon teint seulement).

Crayon à bille et colle : imprégnez d'acétone ¹⁾ étalez le vêtement sur un chiffon propre et tamponnez.

Rouge à lèvres : tamponnez à l'acétone comme ci-dessus et traitez les taches avec de l'alcool dénaturé. Traitez les marques résiduelles avec un agent de blanchiment.

Vin rouge : faites tremper dans de l'eau et un produit nettoyant. Rincez et traitez avec de l'acide acétique ou citrique, puis rincez. Traitez les marques résiduelles avec un agent de blanchiment.

Encre : en fonction du type d'encre, imbibez le tissu d'acétone ¹⁾ puis d'acide acétique ; traitez les marques résiduelles sur les tissus blancs avec un agent de blanchiment et rincez.

Cambouis - goudron : étalez un peu de beurre frais sur la tache, laissez reposer puis tamponnez avec de l'essence de térébenthine.

Choix de la lessive

Les fabricants de lessive indiquent sur les emballages la quantité de lessive à utiliser selon la charge de linge. Conformez-vous aux doses et aux instructions préconisées sur les emballages.

Bien qu'ils soient biodégradables, les détergents contiennent des substances qui, lorsqu'elles sont utilisées en grandes quantités, peuvent bouleverser le fragile équilibre de la nature.

Le choix de la lessive dépend du type de textile (délicats, lainages, coton, etc.), de la couleur, de la température de lavage et du degré de salissure.

Toutes les marques de lessives courantes vendues dans le commerce peuvent être utilisées avec cet appareil :

- lessives en poudre pour tous les types de textiles
- lessives en poudre pour les tissus délicats (60°C max) et les lainages

1) ne pas utiliser d'acétone sur de la soie artificielle,

- lessives liquides, de préférence pour les programmes de lavage à températures peu élevées (60°C max.) pour tous les types de tissus, ou lessives spéciales pour les lainages uniquement.

La lessive et les additifs doivent être versés dans les compartiments correspondants de la boîte à produits avant le démarrage du programme.

Pour les lessives liquides, sélectionnez un programme **sans** prélavage.

L'appareil comprend un système de recirculation qui permet une utilisation optimale des lessives concentrées.

Conformez-vous aux doses préconisées par le fabricant **sans dépasser le niveau «MAX» du bac à lessive.**

Dosage des produits lessiviels et additifs

Le type et la quantité de lessive à utiliser varie en fonction de la charge de linge à laver,

du type de textile, du degré de salissure et de la dureté de l'eau.

Suivez les instructions du fabricant concernant les quantités à utiliser.

Utilisez moins de lessive si :









- vous lavez peu de linge
- le linge n'est pas très sale
- vous constatez qu'il y a trop de mousse pendant le lavage.



Degrés de dureté de l'eau











L'eau a plusieurs degrés de dureté. Vous obtiendrez le degré de dureté de votre eau en contactant la compagnie de distribution d'eau de votre région ou tout autre service compétent. En cas de dureté d'eau moyenne ou élevée, nous recommandons d'ajouter de l'adoucissant en suivant les instructions du fabricant. Si le degré de dureté de l'eau est peu élevé, adaptez la quantité de lessive.

PROGRAMMES DE LAVAGE

Programme Température Maximale et Minimale Description du Cycle Vitesse d'essorage maximale Charge de linge maximale Type de linge	Options	Compartiment du produit de Lavage
Coton 90° - 30° Lavage principal - Rinçages Vitesse d'essorage maximale : 1200 tr/min Charge maxi 8 kg - Charge réduite 4 kg ¹⁾ Coton blanc et couleur (vêtements normalement sales).	RÉDUCTION D'ESSORAGE ARRÊT CUVE PLEINE NUIT SILENCE PLUS PRÉLAVAGE ²⁾ RINÇAGE SUPPLÉMENTAIRE TIME MANAGER	
Synthétiques 60° - 30° Lavage principal - Rinçages Vitesse d'essorage maximale : 900 tr/min Charge maxi 4 kg - Charge réduite 2 kg ¹⁾ Textiles synthétiques ou mixtes : sous-vêtements, vêtements de couleur, chemises irrétrécissables, chemisiers.	RÉDUCTION D'ESSORAGE ARRÊT CUVE PLEINE NUIT SILENCE PLUS PRÉLAVAGE ²⁾ RINÇAGE SUPPLÉMENTAIRE TIME MANAGER	

Programme Température Maximale et Minimale Description du Cycle Vitesse d'essorage maximale Charge de linge maximale Type de linge	Options	Compartment du produit de La- vage
Déliçats 40° - 30° Lavage principal - Rinçages Vitesse d'essorage maximale : 700 tr/min Charge maxi 4 kg - Charge réduite 2 kg ¹⁾ Textiles déliçats : acrylique, viscose, polyester.	RÉDUCTION D'ES- SORAGE ARRÊT CUVE PLEI- NE NUIT SILENCE PLUS PRÉLAVAGE ²⁾ RINÇAGE SUPPLÉ- MENTAIRE TIME MANAGER	  
Laine - Lavage à la main 40° - 30° Lavage principal - Rinçages Vitesse d'essorage maximale : 900 tr/min Charge max. 2 kg Programme de lavage pour la laine lavable en machi- ne ainsi que pour les lainages et les tissus déliçats la- vables à la main (portant le symbole « lavage à la main »). Note : Un vêtement seul ou volumineux peut déséquilibrer la machine. Si l'appareil n'effectue pas la dernière phase d'essorage, ajoutez du linge, répartis- sez-le manuellement, puis sélectionnez le programme d'essorage.	RÉDUCTION D'ES- SORAGE ARRÊT CUVE PLEI- NE NUIT SILENCE PLUS	 
Soie 30° Lavage principal - Rinçages Vitesse d'essorage maximale : 700 tr/min Charge max. 1 kg Programme de lavage déliçat adapté aux vêtements en soie et synthétiques mixtes.	RÉDUCTION D'ES- SORAGE ARRÊT CUVE PLEI- NE NUIT SILENCE PLUS	 
Lingerie 40° - 30° Lavage principal - Rinçages Vitesse d'essorage maximale : 900 tr/min Charge max. 2 kg Ce programme convient aux articles très déliçats, comme la lingerie, les soutiens-gorge et les sous-vê- tements. La vitesse d'essorage maximale est automa- tiquement réduite.	RÉDUCTION D'ES- SORAGE ARRÊT CUVE PLEI- NE NUIT SILENCE PLUS	 

Programme Température Maximale et Minimale Description du Cycle Vitesse d'essorage maximale Charge de linge maximale Type de linge	Options	Compartiment du produit de Lavage
Trempage 30° Prélavage - Trempage pendant environ 40 minutes - Arrêt avec de l'eau dans la cuve Charge max. 8 kg Programme spécial pour le linge très sale La machine effectue un trempage à 30 °C. À la fin du trempage, le lave-linge s'arrête automatiquement et l'eau reste dans la cuve. Avant de démarrer un nouveau cycle de lavage, il faut vidanger l'eau comme suit : <ul style="list-style-type: none"> • Vidange uniquement : tournez le sélecteur de programmes sur le programme Vidange. (Appuyez sur la touche 8). • Vidange et essorage : tournez le sélecteur de programmes sur le programme Essorage, réduisez la vitesse d'essorage en appuyant sur la touche 3, puis appuyez sur la touche 8. Attention ! Ce programme ne peut pas être utilisé pour les tissus très délicats comme la soie ou la laine. Versez de la lessive dans le compartiment indiqué pour le programme de trempage. À la fin du trempage (après avoir vidangé l'eau), vous pouvez sélectionner le programme de lavage. Positionnez d'abord le sélecteur de programmes sur  , puis sur le programme. Appuyez ensuite sur la touche 8 .		
Rinçage Rinçage - Essorage long Vitesse d'essorage maximale : 1200 tr/min Charge max. 8 kg Avec ce programme, il est possible de rincer et d'essorer les vêtements en coton ayant été préalablement lavés à la main. Pour intensifier l'action du rinçage, sélectionnez l'option RINÇAGE SUPPLÉMENTAIRE. L'appareil effectuera quelques rinçages supplémentaires.	RÉDUCTION D'ESSORAGE ARRÊT CUVE PLEINE NUIT SILENCE PLUS RINÇAGE SUPPLÉMENTAIRE	
Vidange Vidange de l'eau Charge max. 8 kg Pour vider l'eau du dernier rinçage, pour les programmes prenant fin alors que de l'eau se trouve encore dans la cuve.		

Programme Température Maximale et Minimale Description du Cycle Vitesse d'essorage maximale Charge de linge maximale Type de linge	Options	Compartment du produit de La- vage
Essorage Vidange et essorage long Vitesse d'essorage maximale : 1200 tr/min Charge max. 8 kg Essorage séparé pour les vêtements lavés à la main et après les programmes utilisés avec l'option Arrêt cuve pleine. Vous pouvez choisir la vitesse d'essorage en appuyant sur le bouton correspondant pour l'adapter aux tissus à essorer.	RÉDUCTION D'ESSORAGE	
Coton Eco 90° - 40° Lavage principal - Rinçages Vitesse d'essorage maximale : 1200 tr/min Charge max. 8 kg Coton blanc et couleur bon teint Ce programme peut être sélectionné pour les vêtements en coton légèrement ou normalement sales. La température va baisser et la durée de lavage être prolongée. Ce programme permet d'obtenir un lavage efficace tout en réalisant des économies d'énergie.	RÉDUCTION D'ESSORAGE ARRÊT CUVE PLEINE NUIT SILENCE PLUS PRÉLAVAGE ²⁾ RINÇAGE SUPPLÉMENTAIRE	  
Repassage facile 60° - 30° Lavage principal - Rinçages Vitesse d'essorage maximale : 900 tr/min Charge max. 1 kg Ce programme peut être sélectionné pour les vêtements synthétiques et les tissus mixtes à repasser. Le lavage et l'essorage sont effectués en douceur pour éviter le froissement du linge. Le repassage en sera facilité. De plus, la machine effectuera des rinçages supplémentaires.	RÉDUCTION D'ESSORAGE ARRÊT CUVE PLEINE PRÉLAVAGE ²⁾ RINÇAGE SUPPLÉMENTAIRE	  
Jeans 60° - 30° Lavage principal - Rinçages Vitesse d'essorage maximale : 1200 tr/min Charge max. 4 kg Avec ce programme, il est possible de laver des articles en jeans, tels que les pantalons, chemises ou vestes, mais aussi des articles en jersey réalisés dans des matières haute technologie. (L'option RINÇAGE PLUS sera automatiquement activée).	RÉDUCTION D'ESSORAGE ARRÊT CUVE PLEINE NUIT SILENCE PLUS PRÉLAVAGE ²⁾	  
Couette 40° - 30° Lavage principal - Rinçages Vitesse d'essorage maximale : 700 tr/min Charge max. 2 kg Programme spécial pour une seule couverture ou duvet synthétique lavable.		 

Programme Température Maximale et Minimale Description du Cycle Vitesse d'essorage maximale Charge de linge maximale Type de linge	Options	Compartment du produit de La- vage
<p>○ / ARRÊT</p> <p>Pour annuler le programme en cours ou éteindre la machine.</p>		

1) Si vous sélectionnez l'option Rapide ou Super Rapide en appuyant sur la touche **10**, nous vous conseillons de réduire la charge maximale comme indiqué. Il est possible de charger la machine au maximum, mais les résultats de lavage ne seront pas aussi satisfaisants. Si vous sélectionnez l'option Rafraîchir ou Rafraîchir Plus, nous vous conseillons de réduire davantage la charge.

2) Si vous utilisez des détergents liquides, vous devez sélectionner un programme sans PRÉLAVAGE.

ENTRETIEN ET NETTOYAGE

⚠ Avertissement Vous devez débrancher l'appareil du réseau électrique avant toute opération de nettoyage ou d'entretien.

Détartrage de l'appareil

L'eau du robinet contient du calcaire. Toutefois, il n'est généralement pas nécessaire de détartre l'appareil si le produit lessiviel est bien dosé. Si le détartage s'impose, utilisez un produit spécifique qui ne soit pas corrosif, spécialement conçu pour les lave-linge, que vous pourrez vous procurer dans le commerce. Respectez le dosage indiqué sur l'emballage.

Après chaque lavage

Laissez le hublot entrouvert après chaque utilisation. Ceci empêchera la formation de moisissures et de mauvaises odeurs à l'intérieur de l'appareil et permettra d'aérer la cuve.

Entretien régulier

Les lavages à basse température peuvent provoquer l'accumulation de résidus à l'intérieur du tambour.

Nous vous conseillons d'effectuer un lavage d'entretien régulier.

Pour lancer un lavage d'entretien :

- Le tambour doit être vide.
- Sélectionnez le programme de lavage pour coton le plus chaud.
- Utilisez une mesure de lessive normale, un type de poudre ayant des propriétés biologiques.

La carrosserie

Nettoyez-la à l'eau savonneuse. Rincez et séchez soigneusement.

Important N'utilisez jamais d'alcool, de produits abrasifs ou caustiques.

Nettoyage du bac à produits

Le bac à produits doit être nettoyé régulièrement.

Les compartiments à lessive et à produits additifs doivent faire l'objet d'un nettoyage régulier.

Sortez-le de son logement en appuyant sur le taquet de sécurité, et tirez-le vers vous pour le dégager.

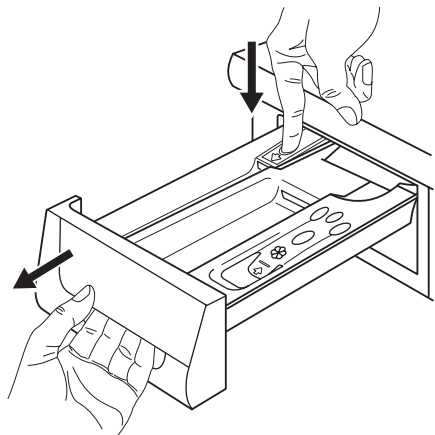

Lavez-le sous l'eau courante pour éliminer les résidus de poudre.

Pour faciliter le nettoyage, la partie supérieure du compartiment réservé à l'additif doit être enlevée. Nettoyez tous les éléments sous l'eau courante.

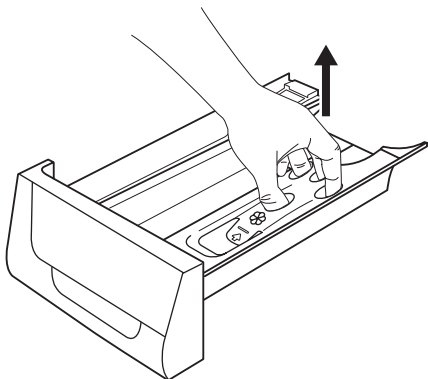

Nettoyez les différents compartiments à l'aide d'une brosse.

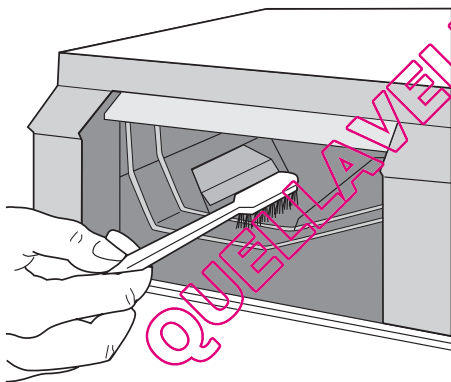

Le tambour

Des corps étrangers sujets à la rouille dans le linge ou bien l'eau ferrugineuse du robinet peuvent provoquer des dépôts de rouille dans le tambour.

Important Ne nettoyez pas le tambour avec des produits de détartrage acides, des produits abrasifs contenant du chlore ou avec une paille de fer.

1. Éliminez les dépôts de rouille à l'intérieur du tambour avec un produit de nettoyage pour acier inoxydable.
2. Effectuez un cycle de lavage sans linge pour éliminer les résidus de produits de nettoyage.

Programme : bref programme pour Coton à température maximale auquel vous devez ajouter environ le quart d'une dose de lessive.

Le joint du hublot

Contrôlez régulièrement qu'il n'y ait pas de corps étrangers dans le joint d'étanchéité du hublot.



Pompe de vidange

Examinez régulièrement la pompe de vidange et assurez-vous qu'elle est propre.

Nettoyez la pompe régulièrement et/ou si :

- L'appareil ne vidange pas l'eau.
- Le tambour ne tourne pas.
- L'appareil fait un bruit inhabituel car la pompe de vidange est bloquée.
- Un problème de vidange est détecté (pour plus de détails, reportez-vous au chapitre « En cas d'anomalie de fonctionnement »).

⚠ Avertissement

1. Débranchez l'appareil de la prise secteur.
2. Ne retirez pas le filtre pendant que l'appareil fonctionne. Ne nettoyez pas la pompe de vidange si l'eau de l'appareil est chaude. L'eau doit être froide pour que vous puissiez nettoyer la pompe de vidange.

Pour nettoyer la pompe de vidange :

1. Ouvrez le volet de la pompe.

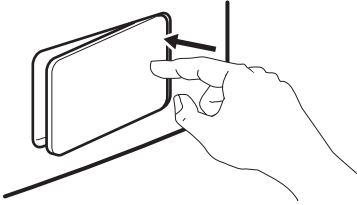

2. Insérez un récipient sous le panier de la pompe de vidange pour recueillir l'eau qui s'écoule.
3. Appuyez sur les deux leviers et tirez la conduite de vidange vers l'avant pour laisser l'eau s'écouler.

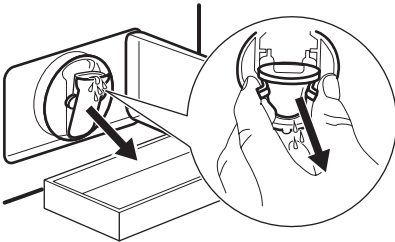

4. Lorsque le récipient est plein d'eau, remettez la conduite de vidange en place et videz le récipient. Répétez les étapes 3 et 4 jusqu'à ce que l'eau ne s'écoule plus de la pompe de vidange.

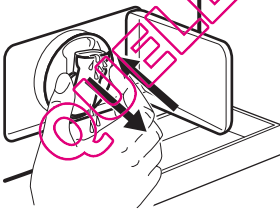

5. Remettez la conduite de vidange en place.
6. Dévissez le filtre et retirez-le.

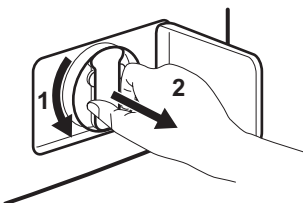

7. Enlevez les peluches et les objets de la pompe.

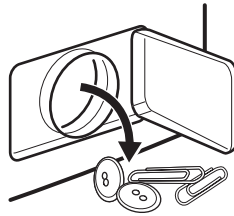

8. Assurez-vous que la pale de la pompe peut tourner. Si ce n'est pas le cas, contactez votre service après-vente.

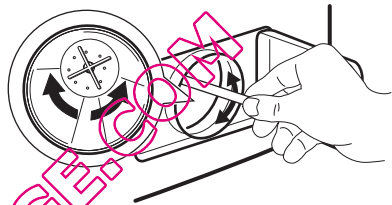

9. Nettoyez le filtre sous l'eau courante puis remettez-le en place dans la pompe en l'insérant dans les glissières prévues à cet effet.
10. Assurez-vous de visser correctement le filtre pour empêcher les fuites.

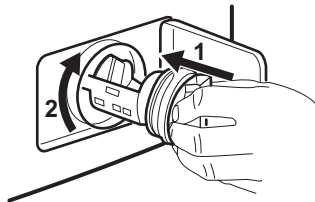

11. Fermez le volet de la pompe de vidange.

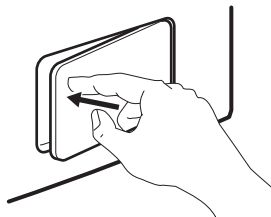

! **Avertissement**

Ne retirez jamais le couvercle de la pompe au cours d'un cycle de lavage ; attendez toujours que la machine ait terminé son cycle et qu'elle soit vide. Lorsque vous remettez le couvercle de la pompe, assurez-vous qu'il est bien resserré, afin d'éviter qu'il ne fuie ou que de jeunes enfants puissent le retirer.

Nettoyage des filtres du tuyau d'arrivée d'eau

Si l'eau est très dure ou contient des traces de dépôts de calcaire ou si vous remarquez que l'appareil prend plus de temps à se remplir, le filtre est peut-être obstrué. Il est donc recommandé de le nettoyer de temps en temps.

1. Fermez le robinet d'arrivée d'eau.
2. Dévissez l'embout du tuyau d'arrivée.
3. Nettoyez le filtre du tuyau à l'aide d'une petite brosse dure.



4. Revissez correctement le tuyau sur le robinet.
5. Dévissez le tuyau de l'appareil. Conservez à portée de main un chiffon pour essuyer l'eau qui s'écoule de la pompe.
6. Nettoyez le filtre du robinet à l'aide d'une petite brosse dure ou d'un chiffon.

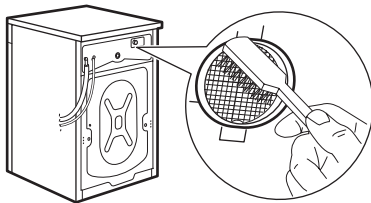

7. Revissez le tuyau sur l'appareil et vérifiez le raccordement.
8. Ouvrez le robinet d'arrivée d'eau.

Vidange de secours

Si l'appareil ne vidange pas l'eau, procédez comme suit pour évacuer l'eau de la machine :

1. débranchez l'appareil de la prise de courant ;
2. fermez le robinet d'arrivée d'eau ;
3. si nécessaire, attendez que l'eau refroidisse ;
4. ouvrez le volet de la pompe ;
5. placez un récipient sur le sol, sous le panier de la pompe de vidange ;
6. appuyez sur les deux leviers et tirez la conduite de vidange vers l'avant pour laisser l'eau s'écouler ;
7. lorsque le récipient est plein d'eau, remettez la conduite de vidange en place et videz le récipient ;
8. répétez l'opération jusqu'à ce que l'eau cesse de s'écouler ;
9. si nécessaire, nettoyez la pompe (reportez-vous au chapitre « Pompe de vidange ») ;
9. fermez le volet de la pompe de vidange.

Lorsque vous appliquez la procédure de vidange d'urgence, vous devez réactiver le système de vidange :

1. Versez 2 litres d'eau dans le distributeur de produit de lavage pour le lavage principal.
2. Démarrez le programme pour vidanger l'eau.

Précautions contre le gel

Si l'appareil est installé dans un endroit où la température peut être négative, évacuez toute l'eau restant dans le tuyau d'alimentation et la pompe de vidange.

1. Débranchez l'appareil de la prise de courant.
2. Fermez le robinet d'arrivée d'eau
3. dévissez le tuyau d'arrivée d'eau du robinet ;
4. placez les deux extrémités du tuyau d'alimentation dans un récipient et laissez l'eau s'écouler du tuyau.
5. videz la pompe de vidange en suivant la description du chapitre « Vidange d'urgence ».
6. Une fois que la pompe de vidange est vide, réinstallez le tuyau d'alimentation.



Avertissement

Assurez-vous que la température est supérieure à 0 °C avant d'utiliser l'appareil à nouveau.

Le fabricant ne pourra être tenu pour responsable en cas de dommages dus aux basses températures.

EN CAS D'ANOMALIE DE FONCTIONNEMENT

Nous vous recommandons vivement de faire les vérifications suivantes sur votre appareil avant d'appeler votre service après-vente. Il se peut que le problème soit simple et que vous puissiez y remédier vous-même. En cours de fonctionnement, il est possible que le voyant **rouge** de la touche **8** clignote, qu'un des codes d'alarme suivants s'affiche et que des signaux sonores retentissent toutes les 20 secondes pour indiquer une anomalie :

- **E10** : problème d'arrivée d'eau.
- **E20** : problème d'évacuation d'eau.
- **E40** : hublot ouvert.

Après avoir éliminé le problème, appuyez sur la touche **8** pour redémarrer le programme. Si le problème persiste malgré toutes les vérifications, contactez votre service après-vente.

Problème	Cause/solution possible
Le lave-linge ne démarre pas :	<p>le hublot n'est pas fermé. E40</p> <ul style="list-style-type: none"> • Fermez bien le hublot. <p>La fiche de l'appareil n'est pas correctement insérée dans la prise de courant.</p> <ul style="list-style-type: none"> • Insérez la fiche dans la prise de courant. <p>La prise n'est pas alimentée.</p> <ul style="list-style-type: none"> • Vérifiez votre installation électrique domestique. <p>Le fusible de l'installation électrique a grillé.</p> <ul style="list-style-type: none"> • Remplacez le fusible. <p>Le sélecteur n'a pas été correctement positionné et/ou la touche 8 n'a pas été enclenchée.</p> <ul style="list-style-type: none"> • Veuillez tourner le sélecteur et appuyer de nouveau sur la touche 8. <p>Le départ différé a été sélectionné.</p> <ul style="list-style-type: none"> • Si le linge doit être lavé immédiatement, annulez le départ différé. <p>La sécurité enfants a été activée.</p> <ul style="list-style-type: none"> • Désactivez la sécurité enfants.
L'appareil n'est pas alimenté en eau :	<p>le robinet d'eau est fermé. E10</p> <ul style="list-style-type: none"> • Ouvrez le robinet d'eau. <p>Le tuyau d'arrivée d'eau est écrasé ou plié. E10</p> <ul style="list-style-type: none"> • Vérifiez le raccordement du tuyau d'arrivée d'eau. <p>Le filtre du tuyau d'arrivée d'eau ou de la soupape d'admission est obstrué. E10</p> <ul style="list-style-type: none"> • Nettoyez les filtres du tuyau d'arrivée d'eau (reportez-vous au chapitre « Nettoyage des filtres du tuyau d'arrivée d'eau » pour plus d'informations). <p>Le hublot n'est pas correctement fermé. E40</p> <ul style="list-style-type: none"> • Fermez bien le hublot.
L'appareil se remplit d'eau mais vidange immédiatement :	<p>l'extrémité du tuyau de vidange est placée trop bas.</p> <ul style="list-style-type: none"> • Reportez-vous au paragraphe correspondant dans la section « Vidange ».

Problème	Cause/solution possible
L'appareil ne vidange pas et/ou n'essore pas :	<p>le tuyau de vidange est écrasé ou plié. <i>E20</i></p> <ul style="list-style-type: none"> • Vérifiez le raccordement du tuyau de vidange. <p>Le filtre de vidange est obstrué. <i>E20</i></p> <ul style="list-style-type: none"> • Nettoyez le filtre de vidange. <p>Vous avez sélectionné une option ou un programme qui prévoit de garder l'eau dans la cuve à la fin du programme ou qui élimine les phases d'essorage.</p> <ul style="list-style-type: none"> • Sélectionnez le programme de vidange ou d'essorage. <p>Le linge n'est pas correctement réparti dans le tambour.</p> <ul style="list-style-type: none"> • Répartissez le linge dans le tambour.
Il y a de l'eau au pied de l'appareil :	<p>vous avez utilisé trop de produit de lavage ou un produit de lavage qui n'est pas adapté au lavage en machine (trop de mousse).</p> <ul style="list-style-type: none"> • Réduisez la quantité de produit de lavage ou utilisez-en un autre. <p>Vérifiez l'absence de fuite aux raccordements du tuyau d'arrivée d'eau. Il n'est pas toujours facile de voir si de l'eau s'écoule le long d'un tuyau ; vérifiez s'il est mouillé.</p> <ul style="list-style-type: none"> • Vérifiez le raccordement du tuyau d'arrivée d'eau. <p>Le tuyau de vidange ou d'alimentation est endommagé.</p> <ul style="list-style-type: none"> • Remplacez-le par un neuf. <p>Le filtre a été mal revissé après son nettoyage.</p> <ul style="list-style-type: none"> • Revissez bien le filtre.
Les résultats de lavage ne sont pas satisfaisants :	<p>vous avez utilisé trop peu de produit de lavage ou un produit de lavage qui ne convient pas au lavage en machine.</p> <ul style="list-style-type: none"> • Augmentez la quantité de produit de lavage ou utilisez-en un autre mieux adapté. <p>Les taches tenaces n'ont pas été préalablement traitées.</p> <ul style="list-style-type: none"> • Utilisez des produits du commerce pour traiter les taches tenaces. <p>Vous avez sélectionné une température de lavage inadaptée.</p> <ul style="list-style-type: none"> • Vérifiez que vous avez sélectionné la bonne température. <p>Charge de linge excessive.</p> <ul style="list-style-type: none"> • Réduisez la charge de linge.
Le hublot ne s'ouvre pas :	<p>le programme n'est pas terminé.</p> <ul style="list-style-type: none"> • Attendez la fin du cycle de lavage. <p>Le dispositif de verrouillage du hublot n'est pas désactivé.</p> <ul style="list-style-type: none"> • Attendez jusqu'à ce que le symbole ou le voyant  (selon le modèle) ait disparu. <p>Il y a de l'eau dans le tambour.</p> <ul style="list-style-type: none"> • Sélectionnez le programme de vidange ou d'essorage pour évacuer l'eau.
L'appareil vibre ou est bruyant :	<p>vous n'avez pas retiré l'emballage et les boulons de transport.</p> <ul style="list-style-type: none"> • Vérifiez la bonne installation de l'appareil. <p>Vous n'avez pas réglé les pieds</p> <ul style="list-style-type: none"> • Vérifiez que l'appareil est de niveau. <p>Le linge n'est pas correctement réparti dans le tambour.</p> <ul style="list-style-type: none"> • Répartissez le linge dans le tambour. <p>Il y a peut-être trop peu de linge dans le tambour.</p> <ul style="list-style-type: none"> • Ajoutez du linge.

Problème	Cause/solution possible
L'essorage démarre tardivement ou l'appareil n'essore pas :	<p>le dispositif de sécurité anti-balourd électronique s'est activé parce que le linge n'est pas bien réparti dans le tambour. Pour répartir le linge, le tambour effectue des rotations en sens inverse. Ceci peut se produire à plusieurs reprises, jusqu'à ce qu'il n'y ait plus de balourd. L'appareil reprendra alors normalement l'essorage. Cependant, si au bout de 10 minutes, la charge n'est toujours pas correctement répartie dans le tambour, l'essorage final n'a pas lieu. Dans ce cas, répartissez la charge manuellement, puis sélectionnez le programme d'essorage.</p> <ul style="list-style-type: none"> • Répartissez le linge dans le tambour. <p>La charge est trop légère.</p> <ul style="list-style-type: none"> • Ajoutez d'autres vêtements, répartissez la charge manuellement, puis sélectionnez le programme d'essorage.
L'appareil fait un bruit inhabituel :	<p>l'appareil est équipé d'un moteur qui, par rapport aux moteurs traditionnels, émet un bruit particulier. Ce nouveau moteur permet, lors de l'essorage, un démarrage en douceur et une répartition plus uniforme du linge dans le tambour, ainsi qu'une stabilité accrue de l'appareil.</p>
On ne voit pas d'eau dans le tambour :	<p>les appareils fabriqués selon des technologies modernes fonctionnent de façon beaucoup plus économique, en utilisant moins d'eau que les anciens modèles, sans que cela n'affecte leurs performances.</p>

Si vous ne pouvez pas identifier ou résoudre le problème, contactez le service après-vente. Lorsque vous appelez le service après-vente, indiquez le modèle, le numéro de série et de produit et la date d'achat de l'appareil : le service après-vente a besoin de ces informations.

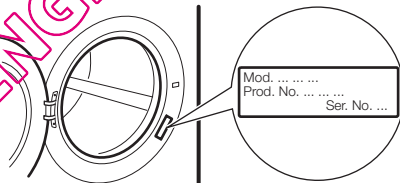

CARACTÉRISTIQUES TECHNIQUES

Dimensions	Largeur	60 cm
	Hauteur	85 cm
	Profondeur	60 cm
	Profondeur (dimensions hors-tout)	63 cm
Branchement électrique Tension - Puissance totale - Fusible	Les informations concernant le branchement électrique figurent sur la plaque signalétique apposée sur le bord intérieur du hublot de l'appareil.	
Pression de l'eau d'alimentation	Minimale	0,05 MPa
	Maximale	0,8 MPa
Charge maximale	Coton	8 kg
Vitesse d'essorage	Maximale	1200 tpm

VALEURS DE CONSOMMATION

Programme ¹⁾	Consommation d'énergie (kWh) ²⁾	Consommation d'eau (litres) ²⁾
Coton blanc 95 °C	2.7	66

Programme ¹⁾	Consommation d'énergie (kWh) ²⁾	Consommation d'eau (litres) ²⁾
COTON 60 °C	1.6	63
COTON 40 °C	0.95	63
Synthétiques 40 °C	0.6	58
Déliçats 40 °C	0.7	70
Laine/Lavage main 30 °C	0.4	65

1) Consultez l'affichage pour voir apparaître la durée du programme.

2) Les informations relatives à la consommation sont données dans ce tableau à titre indicatif. Elles peuvent varier en fonction de la quantité et du type de linge, de la température de l'eau et de la température ambiante

Programmes standard pour les valeurs de consommation Energy Label

Les programmes Coton éco 60 °C et Coton éco 40 °C sont les programmes coton standard pour le coton normalement sale. Ils sont adaptés pour laver le coton normalement sale et sont les programmes les plus efficaces en termes de consommation

d'énergie et d'eau pour laver ce type de linge.

Ils sont conformes à la norme EN60456.

i La température réelle de l'eau peut être différente de la température du cycle spécifié.

INSTALLATION

Débridage

Avant la première utilisation de l'appareil, il est impératif d'enlever les dispositifs de sécurité et l'emballage mis en place pour le transport.

Conservez ces dispositifs de sécurité ; ils devront être remontés pour tout autre transport de l'appareil.

1. Après avoir enlevé les protections de transport, appuyez avec soin l'appareil sur la partie arrière pour retirer le bloc en polystyrène qui constitue le socle de l'emballage.

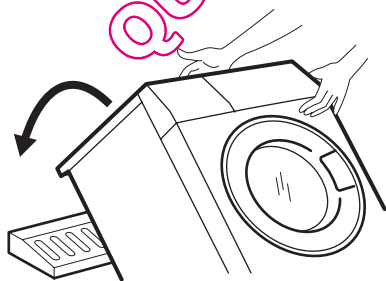

2. Redressez l'appareil et retirez la fixation du câble d'alimentation électrique et du tuyau de vidange placée à l'arrière de l'appareil.

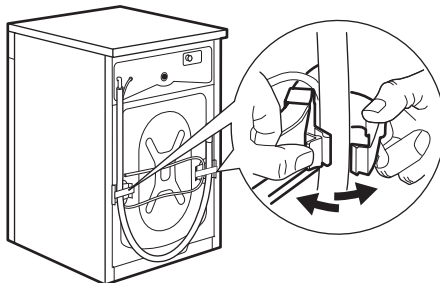

3. Desserrez les trois vis.

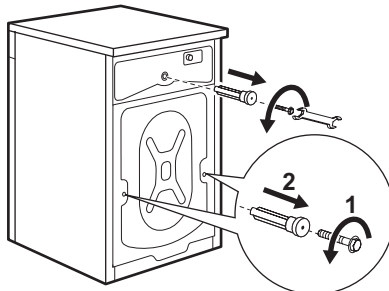

4. Enlevez avec soin les goujons en plastique correspondants.

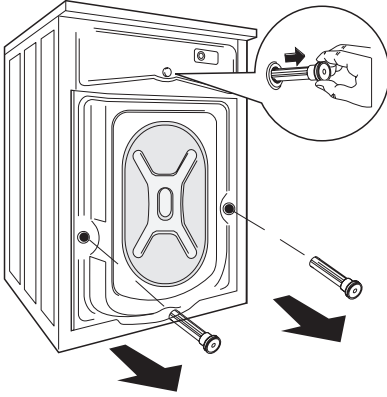

5. Ouvrez le hublot et enlevez le bloc en polystyrène fixé sur le joint du hublot.

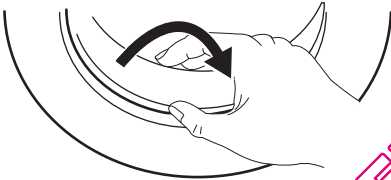

6. Bouchez l'ouverture centrale supérieure et les deux ouvertures en bas à l'aide des caches en plastique correspondants, placés à l'intérieur de l'enveloppe contenant la notice d'utilisation.

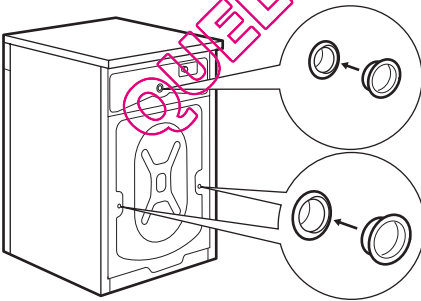

Emplacement

Placez l'appareil sur un sol plat et dur. Veillez à ce que la circulation d'air autour de l'appareil ne soit pas entravée par des moquettes, tapis etc. Veillez à ce que l'appareil ne touche pas le mur ou les autres meubles

de la cuisine. Procédez à la mise à niveau de l'appareil en relevant ou en abaissant les pieds. La vis autobloquante des pieds peut rendre leur réglage difficile, mais l'appareil **DOIT** être à niveau et bien calé. Le cas échéant, vérifiez le niveau avec un niveau à bulle. Utilisez une clé pour l'ajuster le cas échéant. Une mise à niveau correcte évite les vibrations, le bruit ou des déplacements de l'appareil au cours de son fonctionnement.

! **Attention** Ne placez jamais de cales en carton, en bois ou autre sous l'appareil pour compenser l'irrégularité du sol.

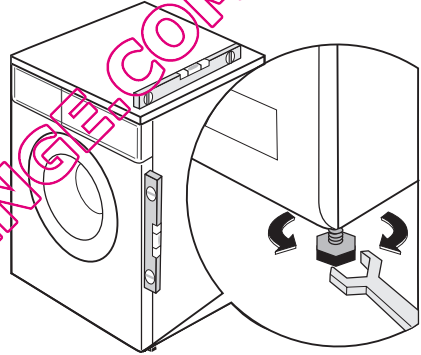

Kit de pieds en caoutchouc (4055126249)

Disponible auprès de votre magasin vendeur.

Les pieds en caoutchouc sont particulièrement recommandés sur les sols en parquet flottant, les sols en bois et les sols glissants. Montez les pieds en caoutchouc afin d'éviter les vibrations, les bruits et le déplacement de l'appareil pendant son fonctionnement.

Lisez attentivement la notice fournie avec le kit.

Arrivée d'eau

! **Avertissement** Cet appareil est conçu pour être raccordé à l'eau froide.

1. Raccordez le tuyau d'arrivée d'eau, livré avec l'appareil, à un robinet fileté (3/4 po). Utilisez toujours le tuyau livré avec l'appareil. Vissez correctement pour éviter toute fuite.

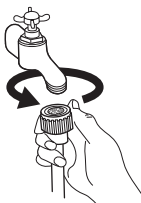

Important N'utilisez jamais pour le raccordement un tuyau déjà utilisé précédemment.

2. L'autre extrémité du tuyau d'arrivée d'eau raccordée à l'appareil peut être tournée, comme illustré. Ne raccordez jamais le tuyau d'arrivée d'eau verticalement. Orientez le tuyau en angle vers la direction (droite ou gauche) la plus proche du robinet de l'eau.

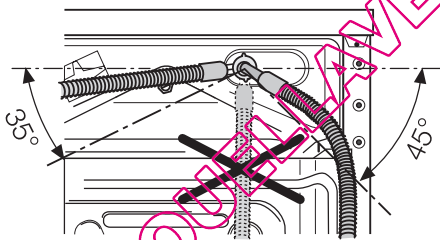

3. Pour ajuster l'orientation du raccord du tuyau d'arrivée d'eau, dévissez la bague de serrage placée à l'arrière de l'appareil. Après avoir positionné le tuyau d'arrivée d'eau, veillez à revisser correctement la bague de serrage pour éviter toute fuite.

Le tuyau d'alimentation ne doit pas être rallongé. S'il est trop court et que vous ne souhaitez pas déplacer le robinet, vous devrez acheter un nouveau tuyau conçu pour ce type d'utilisation.

Important Si le branchement se fait sur des tuyauteries neuves ou qui n'ont pas

servi depuis longtemps, il est préférable de faire couler une certaine quantité d'eau avant de mettre en place le tuyau de remplissage. De cette façon, on évitera que débris ne s'accumulent à l'intérieur des tuyauteries.

Vidange de l'eau

L'extrémité du tuyau de vidange peut être positionnée de trois façons.

- **Sur le bord d'un lavabo** à l'aide d'un guide en plastique livré avec l'appareil. Dans ce cas, assurez-vous que l'extrémité du tuyau ne peut pas être décrochée lorsque l'appareil est en cours de vidange. A cet effet, vous pouvez fixer le tuyau au robinet à l'aide d'une ficelle ou le fixer au mur.

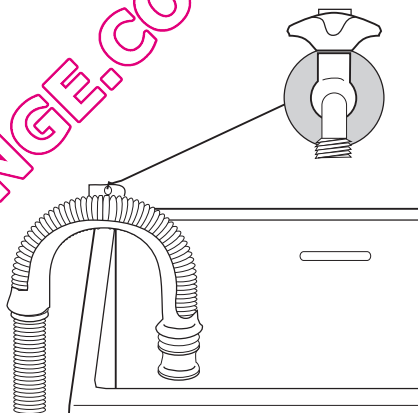

- **Dans un conduit de vidange (ou dans une dérivation de la vidange d'un lavabo).** Le branchement doit être prévu à une hauteur minimale de 60 cm du sol.
- **Un conduit d'évacuation à une hauteur** minimale de 60 cm et maximale de 90 cm. Il est indispensable de prévoir une entrée d'air à l'extrémité du tuyau de vidange pour éviter tout siphonnage éventuel. En outre, le tuyau de vidange ne devra former aucun coude. Il devra être placé au niveau du sol, la crosse devra se trouver à la hauteur indiquée précédemment.

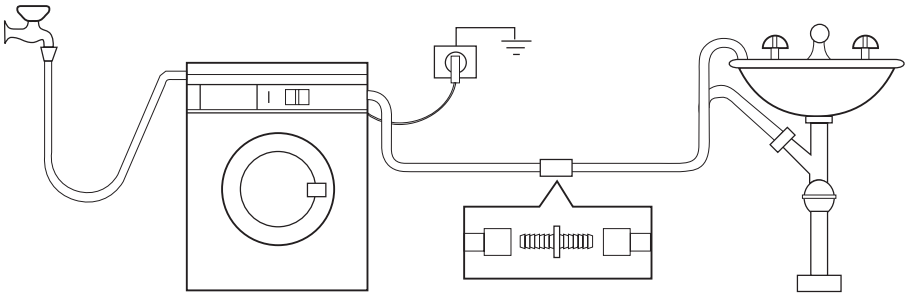

Le tuyau de vidange peut être allongé jusqu'à 4 mètres maximum. Un tuyau de vidange supplémentaire et un raccord sont disponibles auprès de votre service après-vente. L'inobservation de ces règles pourrait entraîner un fonctionnement anormal de votre appareil.

BRANCHEMENT ÉLECTRIQUE

Les informations concernant le branchement électrique figurent sur la plaque signalétique apposée sur le bord intérieur du hublot de l'appareil.

Vérifiez que le compteur de l'abonné et les fusibles peuvent supporter l'intensité absorbée par la machine compte tenu des autres appareils électriques branchés.

⚠ Branchez l'appareil sur une prise reliée à la terre.

⚠ Le fabricant décline toute responsabilité en cas de dommage

ou blessure, suite au non-respect des consignes de sécurité mentionnées dans ce chapitre.

⚠ L'appareil une fois installé, assurez-vous que le câble d'alimentation est facilement accessible.

⚠ Le remplacement du câble d'alimentation de l'appareil doit être effectué par le service après-vente de votre magasin vendeur.

EN MATIÈRE DE PROTECTION DE L'ENVIRONNEMENT

Le symbole  sur le produit ou son emballage indique que ce produit ne peut être traité comme déchet ménager. Il doit être remis au point de collecte dédié à cet effet (collecte et recyclage du matériel électrique et électronique).

En procédant à la mise au rebut de l'appareil dans les règles de l'art, nous préservons l'environnement et notre sécurité, s'assurant ainsi que les déchets seront traités dans des conditions optimum.

Pour obtenir plus de détails sur le recyclage de ce produit, veuillez prendre contact avec

les services de votre commune ou le magasin où vous avez effectué l'achat.

Matériaux d'emballage

Tous les matériaux marqués du symbole  sont recyclables.

>PE<=polyéthylène

>PS<=polystyrène

>PP<=polypropylène

Vous pouvez les déposer dans des conteneurs de collecte adaptés pour qu'ils puissent être recyclés.

Conseils écologiques

Pour réaliser des économies d'eau et d'énergie, et ainsi contribuer à la protection

de l'environnement, nous vous recommandons de respecter les conseils suivants :

- Le linge normalement sale ne nécessite pas de pré-lavage : vous réaliserez des économies de lessive, d'eau et de temps (l'environnement s'en trouvera également protégé !).
- L'appareil fonctionne de manière plus économique s'il est rempli à pleine capacité en veillant toutefois à ne pas surcharger le tambour.
- Les taches et les petites salissures peuvent être éliminées au moyen d'un pré-traitement adéquat ; le linge peut alors être lavé à une température plus basse.
- Dosez la lessive en fonction de la dureté de l'eau, du degré de salissure des articles ainsi que de la charge de linge à laver.

QUELLAVELINGE.COM

QUELLAVELINGE.COM

QUELLAVELINGE.COM

QUELLAVELINGE.COM



www.electrolux.com/shop



QUELLAVELINGE.COM