

FR Mode d'emploi
IT Istruzioni per l'uso
DE Bedienungsanleitung
NL Gebruiksaanwijzing
EN User instructions

CO 146 F
CO 166 F

CANDY

 **Optima**
WASH SYSTEM



QUELLAVELINGE.COM

TOUS NOS COMPLIMENTS

En achetant cet appareil ménager Candy, vous avez démontré que vous n'acceptez aucun compromis: vous voulez toujours ce qu'il y a de mieux.

Candy a le plaisir de vous proposer cette nouvelle machine à laver qui est le résultat d'années de recherches et d'études des besoins du consommateur. Vous avez fait le choix de la qualité, de la fiabilité et de l'efficacité.

Candy vous propose une large gamme d'appareils électroménagers: machines à laver la vaisselle, machines à laver et sécher le linge, cuisinières, fours à micro-ondes, fours et tables de cuisson, hottes, réfrigérateurs et congélateurs.

Demandez à votre Revendeur le catalogue complet des produits Candy.

Nous vous prions de lire attentivement les conseils contenus dans ce livret. Il contient d'importantes indications concernant les procédures d'installation, d'emploi, d'entretien et quelques suggestions utiles en vue d'améliorer l'utilisation de la machine à laver.

Conservez avec soin ce livret: vous pourrez le consulter bien souvent.

Quand vous communiquez avec Candy, ou avec ses centres d'assistance, veuillez citer le Modèle, le n° et le numéro G (éventuellement).

COMPLIMENTI

Con l'acquisto di questo elettrodomestico Candy; Lei ha dimostrato di non accettare compromessi; Lei vuole il meglio.

Candy è lieta di proporLe questa nuova lavatrice frutto di anni di ricerche e di esperienze maturate sul mercato, a contatto diretto con i Consumatori. Lei ha scelto la qualità, la durata e le elevate prestazioni che questa lavatrice Le offre.

Candy Le propone inoltre una vasta gamma di elettrodomestici: lavatrici, lavastoviglie, lavasciuga, cucine, forni a microonde, forni e piani di cottura, frigoriferi e congelatori.

Chieda al Suo Rivenditore il catalogo completo dei prodotti Candy

La preghiamo di leggere attentamente le avvertenze contenute nel presente libretto in quanto forniscono importanti indicazioni riguardanti la sicurezza di installazione, d'uso, di manutenzione e alcuni utili consigli per il migliore utilizzo della lavatrice.

Conservi con cura questo libretto per ogni ulteriore consultazione.

Quando comunica con la Candy o con i suoi centri di assistenza citi sempre il Modello, il n° e il numero G (se c'è). Praticamente tutto ciò che è citato nel riquadro.

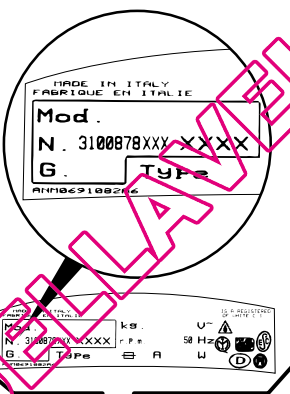

HERZLICHEN GLÜCKWUNSCH!

Mit dem Kauf dieses Candy Elektrogerätes haben Sie bewiesen, daß Sie stets nur das Beste wählen - ohne Kompromisse.

Candy freut sich, Ihnen diese neue Waschmaschine anbieten zu können. Sie ist das Ergebnis jahrelanger Forschung und einer Markterfahrung, die im ständigen direkten Kontakt mit dem Verbraucher gereift ist. Sie haben mit diesem Gerät Qualität, lange Lebensdauer und einen hohen Leistungsstandard gewählt.

Candy bietet Ihnen darüber hinaus eine breite Palette weiterer elektrischer Haushaltsgeräte: Waschmaschinen, Geschirrspüler, Wäschetrockner, Elektroherde, Mikrowellenherde, Backöfen und Kochfelder, Kühl- und Gefrierschränke.

Fragen Sie Ihren Fachhändler nach dem kompletten Candy Katalog.

Lesen Sie bitte aufmerksam die Anweisungen, die Sie in diesem Heft finden. Sie finden dort wichtige Hinweise zur sicheren Installation, zur Bedienung, zur Pflege und zur optimalen Verwendung der Waschmaschine.

Bewahren Sie das Heft für eine spätere Nutzung gut auf.

Geben Sie bitte in allen Mitteilungen an Candy oder an Ihre zuständige Kundendienststelle stets das Modell, die Nummer und die G-Nummer (falls vorhanden), - also praktisch alle Angaben des Typenschildes -, an.

ONZE COMPLIMENTEN

Met de aankoop van dit Candy huishoudelijk apparaat hebt u laten zien dat u geen genoegen neemt met tussenoplossingen en dat u alleen het allerbeste wilt.

Het is voor Candy een genoegen u een nieuwe wasautomaat aan te bieden die het resultaat is van jarenlang onderzoek en ervaring opgedaan door een direct contact met de gebruiker. U hebt gekozen voor de kwaliteit, de duurzaamheid en de uitstekende prestatie die deze wasmachine levert.

Candy kan u ook een uitgebreid assortiment van ander huishoudelijke apparaten en stofzuigers bieden. Kijk hiervoor op de lokale website van Candy.

Een uitgebreide catalogus van Candy apparaten kunt u bij uw winkelier krijgen.

Wij verzoeken u dit boekje aandachtig door te lezen, want het geeft u belangrijke richtlijnen omtrent het veilig installeren, het gebruik en het onderhoud en bruikbare tips om met uw wasautomaat de beste resultaten te verkrijgen.

Bewaar dit boekje op een goede plaats zodat u het kunt raadplegen.

Vermeld altijd het type, nummer en G-nummer (indien van toepassing) van het apparaat (staat op het paneel) als u contact opneemt met Candy of de Klantenservice.

OUR COMPLIMENTS

With the purchase of this Candy household appliance, you have shown that you will not accept compromises: you want only the best.

Candy is happy to present their new washing machine, the result of years of research and market experience through direct contact with Consumers. You have chosen the quality, durability and high performance that this washing machine offers.

Candy is also able to offer a vast range of other household appliances: washing machines, dishwashers, washer-dryers, cookers, microwave ovens. Traditional ovens and hobs, refrigerators and freezers.

Ask your local retailer for the complete catalogue of Candy products.

Please read this booklet carefully as it provides important guide lines for safe installation, use and maintenance and some useful advice for best results when using your washing machine.

Keep this booklet in a safe place for further consultation.

When contacting Candy or a Customer Services Centre always refer to the Model, No., and G number (if applicable of the appliance see panel).

FR	IT		DE	NL	EN
<u>INDEX</u>	<u>INDICE</u>	CHAPITRE CAPITOLO KAPITEL HOOFDSTUK CHAPTER	<u>INHALT</u>	<u>INHOUDSOPGAVE</u>	<u>INDEX</u>
Avant-propos	<i>Prefazione</i>		Einleitung	<i>Inleiding</i>	Introduction
Notes générales à la livraison	<i>Note generali alla consegna</i>	1	Allgemeine Hinweise zur Lieferung	<i>Algemene aanwijzingen bij levering</i>	General points on delivery
Garantie	<i>Garanzia</i>	2	Garantie	<i>Garantie</i>	Guarantee
Mesures de sécurité	<i>Prescrizioni di sicurezza</i>	3	Sicherheitsvorschriften	<i>Veiligheidsmaatregelen</i>	Safety Measures
Données techniques	<i>Dati tecnici</i>	4	Technische Daten	<i>Technische gegevens</i>	Technical Data
Mise en place, installation	<i>Messa in opera, installazione</i>	5	Inbetriebnahme, Installation	<i>In elkaar zetten en installeren</i>	Setting up and Installation
Description des commandes	<i>Descrizione comandi</i>	6	Bedienungsanleitung	<i>Bedieningspaneel</i>	Control Description
Tableau des programmes	<i>Tabella programmi</i>	7	Programmtabelle	<i>Overzicht van programma's</i>	Table of Programmes
Sélection	<i>Selezione</i>	8	Programm/Temperaturwahl	<i>Kiezen van het programma</i>	Selection
Tiroir à lessive	<i>Cassetto detersivo</i>	9	Waschmittelbehälter	<i>Wasmiddelbakje</i>	Detergent drawer
Le produit	<i>Il prodotto</i>	10	Das Produkt	<i>De weefsels</i>	The Product
Lavage	<i>Lavaggio</i>	11	Waschen	<i>Het wassen</i>	Washing
Nettoyage et entretien	<i>Pulizia e manutenzione ordinaria</i>	12	Reinigung und allgemeine Wartung	<i>Schoonmaken en normaal onderhoud</i>	Cleaning and routine maintenance
Recherche des pannes	<i>Ricerca guasti</i>	13	Fehlersuche	<i>Storingzoeker</i>	Faults Search

QUELLAVELINGE.COM

CHAPITRE 1

NOTES GENERALES
A LA LIVRAISON

A la livraison veuillez, contrôler que le matériel suivant accompagne la machine:

- A) LIVRET D'INSTRUCTIONS
- B) ADRESSES DE SERVICE APRES VENTE
- C) CERTIFICAT DE GARANTIE
- D) BOUCHONS
- E) COUDES POUR LE TUBE DE VIDANGE
- F) BAC POUR LES PRODUITS LESSIVIELS LIQUIDES OU POUR LES PRODUITS BLANCHISSANTS LIQUIDES

LES CONSERVER

et contrôler que ce matériel soit en bon état; si tel n'est pas le cas appelez le centre Candy le plus proche.

CAPITOLO 1

NOTE GENERALI
ALLA CONSEGNA

Alla consegna controlli che con la macchina ci siano:

- A) MANUALE D'ISTRUZIONE
- B) INDIRIZZI DI ASSISTENZA
- C) CERTIFICATI DI GARANZIA
- D) TAPPI
- E) CURVA PER TUBO SCARICO
- F) BACINELLA DETERGIVO LIQUIDO O CANDEGGIANTE

CONSERVATELI

e controlli che non abbia subito danni durante il trasporto, in caso contrario chiami il centro Candy più vicino.

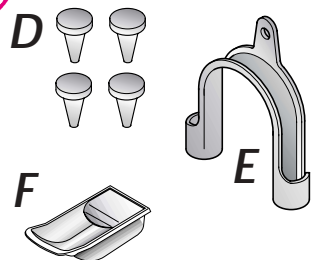
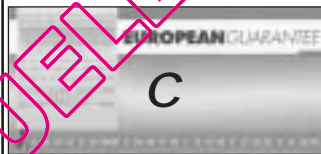
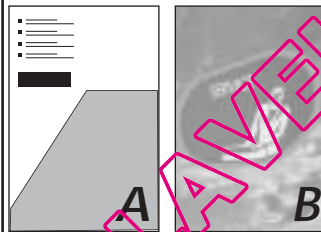
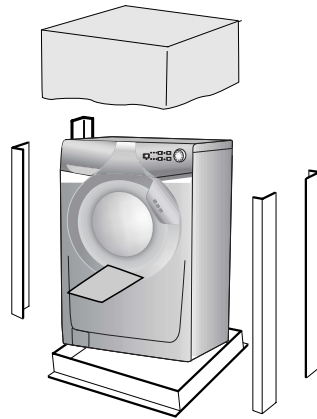

KAPITEL 1

ALLGEMEINE
HINWEISE ZUR
LIEFERUNG

Kontrollieren Sie bei Anlieferung des Gerätes, ob das folgende Zubehör mitgeliefert wurde:

- A) BEDIENUNGSANLEITUNG
- B) VERZEICHNIS DER KUNDENDIENSTSTELLEN
- C) GARANTIESCHEIN
- D) STÖPSEL
- E) ROHRBOGEN FÜR ABLAUFSCHLAUCH
- F) EINSATZ FÜR FLÜSSIGWASCHMITTEL BZW. BLEICHMITTEL

BITTE GUT AUFBEWAHREN

Gerät bei Lieferung auf eventuelle Transportschäden untersuchen und gegebenenfalls beim Händler reklamieren.

HOOFDSTUK 1

ALGEMENE
AANWIJZINGEN BIJ
DE LEVERING

Controleer bij de levering of met de machine het volgende is bijgeleverd:

- A) HANDLEIDING
- B) ADRESSEN KLANTENSERVICE
- C) GARANTIEBEWIJZEN
- D) KAPJES
- E) AFVOERSLANGGELEIDER
- F) WASMIDDELENBAKJE

BEWAAR DEZE GOED

Controleer ook of de machine gedurende het transport niet beschadigd is. Mocht dat wel het geval zijn, neemt u dan contact met uw Candy leverancier

CHAPTER 1

GENERAL POINTS
ON DELIVERY

On delivery, check that the following are included with the machine:

- A) INSTRUCTION MANUAL
- B) CUSTOMER SERVICE ADDRESSES
- C) GUARANTEE CERTIFICATES
- D) CAPS
- E) BEND FOR OUTLET TUBE
- F) LIQUID DETERGENT OR LIQUID BLEACH COMPARTMENT (CONTAINER)

KEEP THEM IN A SAFE PLACE

Check that the machine has not incurred damage during transport. If this is the case, contact your nearest Candy Centre.

GARANTIE

L'appareil est accompagné par un certificat de garantie.

 **GIAS SERVICE**
0848.780.780 
0032 2 751.41.81 

Servizio Assistenza Clienti

CERTIFICATO DI GARANZIA CONVENZIONALE: cosa fare?

Il Suo prodotto è garantito, alle condizioni e nei termini riportati sul certificato inserito nel prodotto ed in base alle previsioni del decreto legislativo 24/02, nonché del decreto legislativo 6 settembre 2005, n. 206, per un periodo di 24 mesi decorrenti dalla data di consegna del bene.

Così come riportato nei testi dei Decreti Legislativi citati, il certificato di garanzia dovrà essere da Lei conservato, debitamente compilato, per essere mostrato al Servizio Assistenza Tecnica Autorizzato, in caso di necessità, unitamente ad un documento fiscalmente valido rilasciato dal rivenditore al momento dell'acquisto (bolla di consegna, fattura, scontrino fiscale, altro) sul quale siano indicati il nominativo del rivenditore, la data di consegna, gli estremi identificativi del prodotto ed il prezzo di cessione.

Resta pure inteso che, salvo prova contraria, poiché si presume che i difetti di conformità che si manifestano entro sei mesi dalla consegna del bene esistessero già a tale data, a meno che tale ipotesi sia incompatibile con la natura del bene o con la natura del difetto di conformità, il Servizio di Assistenza Tecnica Autorizzato Gias, verificato il diritto all'intervento, lo effettuerà senza addebitare il diritto fisso di intervento a domicilio, la manodopera ed i ricambi. Per contro, nel successivo periodo di diciotto mesi di vigenza della garanzia, sarà invece onere del consumatore che intenda fruire dei rimedi accordati dalla garanzia stessa provare l'esistenza del difetto di conformità del bene sin dal momento della consegna; nel caso in cui il consumatore non fosse in grado di fornire detta prova, non potranno essere applicate le condizioni di garanzia previste e pertanto il Servizio di Assistenza Tecnica Autorizzato Gias effettuerà l'intervento addebitando al consumatore tutti i costi relativi.

ESTENSIONE DELLA GARANZIA FINO A 5 ANNI: come?

Le ricordiamo inoltre che sullo stesso certificato di garanzia convenzionale Lei troverà le informazioni ed i documenti necessari per prolungare la garanzia dell'apparecchio sino a 5 anni e così, in caso di guasto, non pagare il diritto fisso di intervento a domicilio, la manodopera ed i ricambi.

Per qualsiasi informazione necessitatesse, La preghiamo rivolgersi al numero telefonico del Servizio Clienti **199 12 13 14**.

ANOMALIE E MALFUNZIONAMENTI: a chi rivolgersi ?

Per qualsiasi necessità il centro assistenza autorizzato è a Sua completa disposizione per fornirLe i chiarimenti necessari; comunque qualora il Suo prodotto presenti anomalie o mal funzionamenti, prima di rivolgersi al Servizio Assistenza Autorizzato, consigliamo **vivamente** di effettuare i controlli indicati nel **capitolo 13**.

UN SOLO NUMERO TELEFONICO PER OTTENERE ASSISTENZA.

Qualora il problema dovesse persistere, componendo il "Numero Utile" sotto indicato, sarà messo in contatto direttamente con il Servizio Assistenza Tecnica Autorizzato che opera nella Sua zona di residenza.

Attenzione:

la chiamata è a pagamento; il costo verrà comunicato, tramite messaggio vocale, dal Servizio clienti dell'operatore telefonico utilizzato. Dettagli sono presenti sul sito internet **www.candy.it**.

MATRICOLA DEL PRODOTTO. Dove si trova?

E' indispensabile che comunichi al Servizio Assistenza Tecnica Autorizzato la sigla del prodotto ed il numero di matricola (16 caratteri che iniziano con la cifra 3) che troverà sul certificato di garanzia oppure sulla targa matricola posta sul frontale della lavabiancheria (zona obli). In questo modo Lei potrà contribuire ad evitare trasferte inutili del tecnico, risparmiando oltretutto i relativi costi.

NUMERO UTILE
Assistenza Tecnica
199.123.123 **CANDYSICURPIU'**

GARANTIE

*Der beiliegende
Garantieschein und die
Original-Kaufrechnung
ermöglicht die kostenlose
Inanspruchnahme des
technischen Kundendienstes.
Die Garantiezeit beträgt zwei
Jahre ab Kaufdatum*

**IM SERVICEFALL WENDEN
SIE SICH BITTE AN UNSEREN
AUTORISIERTEN
WERKSKUNDENDIENST. BITTE
WÄHLEN
SIE FÜR DEUTSCHLAND AUS
DEM FESTNETZ DIE
BUNDESWEIT EINHEITLICHE
SERVICE NUMMER
01805 - 625562 (12 CT./
MIN), DIE SIE AUTOMATISCH
MIT DEM ZUSTÄNDIGEN
GIAS-WERKS KUNDENDIENST
IN IHRER NÄHE VERBINDET.**

 **GIAS SERVICE**
0820.220.224 
0848.780.780 

GARANTIE

De machine staat onder garantie, waardoor u tijdens de garantieperiode gratis gebruik kunt maken van de Gias Service, behalve de prijs van het telefoontje. Vergeet niet om binnen 10 dagen na de aankoopdatum het garantiecertificaat op te sturen.

Bewaar het ontvangstbewijs van de winkelier waar u de machine gekocht heeft om dit aan de reparateur te tonen, mocht hij het bewijs nodig hebben.

Als uw machine defect is of niet juist functioneert, dan raden wij u aan om eerst het hoofdstuk 'Problemen' door te lezen, voordat u contact op neemt met Gias Service.

Als het probleem zich na alle aanbevolen controles nog steeds voordoet, dan kunt u bellen met Gias Service.

U betaalt voor het telefoontje en u wordt direct verbonden met Gias Service. Het is belangrijk dat u de adviseur het modelnummer en het serienummer van uw machine doorgeeft, die u op de kenplaat aan de voorkant van de wasmachine (bij de deur) kunt vinden (16 tekens, beginnend met het nummer 3). Hierdoor kunnen wij u beter van dienst zijn.

 **GIAS SERVICE**
0900-9999109 
0032 2 751.41.81 

GUARANTEE

The appliance is supplied with a guarantee certificate which allows free use of the Technical Assistance Service.

CHAPITRE 3

MESURES DE SECURITE

ATTENTION:
EN CAS
D'INTERVENTION DE
NETTOYAGE ET
D'ENTRETIEN

- Débrancher la prise de courant.
- Fermer le robinet d'alimentation d'eau.
- Toutes les machines Candy sont pourvues de mise à la terre. Vérifier que l'installation électrique soit alimentée par une prise de terre, en cas contraire demander l'intervention du personnel qualifié.

CE Produit compatible avec les Directives Européennes 73/23/EEC and 89/336/EEC, remplacé par 2006/95/EC et 2004/108/EC, et les amendements successifs.

- Ne pas toucher l'appareil pieds nus.
- Autant que possible éviter l'usage de rallonges dans les salles de bains ou les douches.

ATTENTION:
PENDANT LE LAVAGE
L'EAU PEUT ATTEINDRE
90°C.

- Avant d'ouvrir le hublot vérifier que le tambour soit sans eau.

CAPITOLO 3

PRESCRIZIONI DI SICUREZZA

ATTENZIONE:
PER QUALSIASI
INTERVENTO DI PULIZIA
E MANUTENZIONE
DELLA LAVATRICE

- Togliere la spina.
- Chiudere il rubinetto dell'acqua.
- La Candy corredo tutte le sue macchine di messa a terra. Si assicuri che l'impianto elettrico sia provvisto di messa a terra in caso contrario richiedi l'intervento di personale qualificato.

CE Apparecchio conforme alle Direttive Europee 73/23/CEE e 89/336/CEE, sostituite rispettivamente da 2006/95/CE e 2004/108/CE, e successive modifiche.

- Non tocchi l'apparecchio con mani, piedi bagnati o umidi.
- Non usi l'apparecchio a piedi nudi.
- Non usi, se non con particolare cautela, prolunghie in locali adibiti a bagno o doccia.

ATTENZIONE:
DURANTE IL LAVAGGIO
L'ACQUA PUO' ANDARE
A 90°C.

- Prima di aprire l'oblò si assicuri che non vi sia acqua nel cestello.

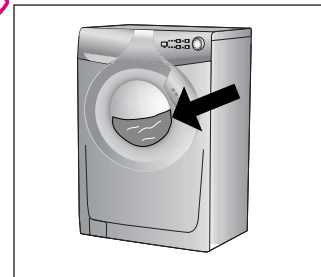
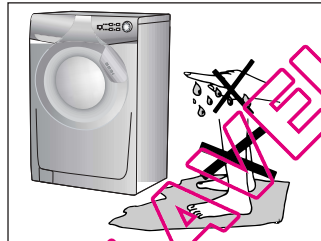
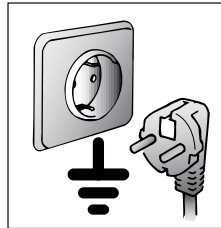
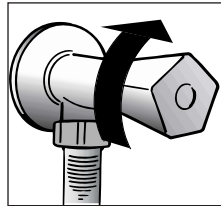
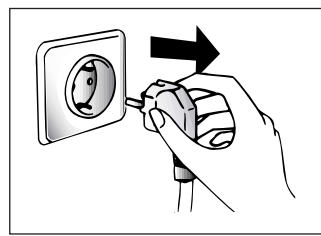

KAPITEL 3

SICHERHEITS-
VORSCHRIFTENZUR BEACHTUNG:
BEI REINIGUNG UND
WARTUNG DES
GERÄTES

- Netzstecker ziehen.
- Wasserzufuhr sperren.
- Alle Candy Geräte sind geerdet. Versichern Sie sich, daß Ihr Stromnetz geerdet ist. Sollte dies nicht der Fall sein, rufen Sie einen Fachmann.

CE Das Gerät entspricht den Europäischen Richtlinien 73/23/CEE und 89/336/CEE, ersetzt durch 2006/95/CE bzw. 2004/108/CE, und deren nachträglichen Veränderungen.

- Benutzen Sie nach Möglichkeit keine Verlängerungskabel in Feuchträumen.

ACHTUNG:
JE NACH
WASCHPROGRAMM
KANN SICH DAS
WASSER BIS AUF 90° C
AUFHEIZEN.

- Vor dem Öffnen des Bullauges sicherstellen, daß kein Wasser mehr in der Trommel steht.

HOOFDSTUK 3

VEILIGHEIDSMAT-
REGELENBELANGRIJK:
VOOR HET
SCHOONMAKEN EN
ONDERHOUD

- Haal de stekker uit het stopcontact.
- Draai de watertoevoer kraan dicht.
- Alle Candy apparaten zijn geaard. Controleer of het hoofdnets wel geaard is. Als dat niet het geval is dient u contact op te nemen met een erkend elektricien.

CE Dit apparaat voldoet aan de Europese Richtlijnen 73/23/EEC en 89/336/EEC, vervangen door 2006/95/EC and 2004/108/EC en eventuele wijzigingen

- Raak het apparaat niet aan met natte of vochtige handen of voeten.
- Gebruik het apparaat niet blootsvoets.
- Als er verlengsnoeren in de badkamer of doucheruimte worden gebruikt moet u extra voorzichtig zijn. Vermijd dat, als dat mogelijk is.

WAARSCHUWING:
TIJDENS HET
WASPROGRAMMA
KAN DE TEMPERAATUUR
VAN HET WATER
OPLOPEN TOT 90° C.

- Controleer voordat u de deur van de wasautomaat openmaakt of er geen water in de trommel zit.

CHAPTER 3

SAFETY MEASURES

IMPORTANT:
FOR ALL CLEANING
AND MAINTENANCE
WORK

- Remove the plug
- Turn off the water inlet tap.
- All Candy appliances are earthed. Ensure that the main electricity circuit is earthed. Contact a qualified electrician if this is not the case.

CE Appliance complies with European Directives 73/23/EEC and 89/336/EEC, replaced by 2006/95/EC and 2004/108/EC, and subsequent amendments.

- Do not touch the appliance with wet or damp hands or feet.
- Do not use the appliance when bare-footed.
- Extreme care should be taken if extension leads are used in bathrooms or shower rooms. Avoid this where possible.

WARNING: DURING THE
WASHING CYCLE, THE
WATER CAN REACH A
TEMPERATURE OF 90°C.

- Before opening the washing machine door, ensure that there is no water in the drum.

FR

● Ne pas utiliser d'adaptateurs ou de prises multiples.

● Cet appareil n'est pas destiné à être utilisé par des personnes (notamment les enfants) incapables, irresponsables ou sans connaissance sur l'utilisation du produit, à moins qu'elles ne soient surveillées, ou instruites sur l'utilisation de l'appareil, par une personne responsable de leur sécurité.

Surveillez les enfants pour être sûr qu'ils ne jouent pas avec l'appareil.

● Pour débrancher la prise, ne pas tirer sur le câble.

● Ne pas laisser la machine exposée aux agents atmosphériques (pluie, soleil, etc...).

● En cas de déménagement ne jamais soulever la machine par les boutons ou par le tiroir des produits lessiviels.

● Pendant le transport ne pas appuyer le hublot sur le chariot.

Important!

Les ouvertures à la base de l'appareil ne doivent en aucun cas être obstruées par des tapis, moquette ou autres objets.

● 2 personnes pour soulever la machine (voir dessin).

● En cas de panne et/ou de mauvais fonctionnement éteindre la machine, fermer le robinet d'alimentation d'eau et ne pas toucher à la machine. Pour toute réparation adressez-vous exclusivement à un centre d'assistance technique Candy en demandant des pièces de rechange certifiées constructeur. Le fait de ne pas respecter les indications susmentionnées peut compromettre la sécurité de l'appareil.

● Si le remplacement du câble d'alimentation s'avère nécessaire, il devra être remplacé par un câble spécial fourni par le service après-vente.

IT

● Non usi adattatori o spine multiple

● Questo apparecchio non è destinato ad essere usato da bambini e persone incapaci o inesperte all'uso del prodotto, a meno che non vengano sorvegliate o istruite riguardo all'uso dell'apparecchio da una persona responsabile della loro sicurezza.

Sorvegliare i bambini in modo tale da assicurarli che non giochino con l'apparecchio.

● Non tiri il cavo di alimentazione, o l'apparecchio stesso, per staccare la spina dalla presa di corrente.

● Non lasci esposto l'apparecchio ad agenti atmosferici (pioggia, sole, ecc...).

● In caso di trasloco non la sollevi mai dalle manopole o dal cassetto del detersivo.

● Durante il trasporto non appoggi mai l'oblo al carrello.

Importante!

Nel caso si installi l'apparecchio su un pavimento ricoperto da tappeti o con moquette, si deve fare attenzione che le aperture di ventilazione alla base dell'apparecchio non vengano ostruite.

● Sollevarla in due persone come illustrato in figura.

● In caso di guasto e/o di cattivo funzionamento dell'apparecchio, lo spenga, chiuda il rubinetto dell'acqua e non manometta l'elettrodomestico. Per l'eventuale riparazione si rivolga solamente a un centro di Assistenza Tecnica Candy e richieda l'utilizzo di ricambi originali. Il mancato rispetto di quanto sopra può compromettere la sicurezza dell'apparecchio.

● Se il cavo di alimentazione risultasse danneggiato, dovrà essere sostituito da un cavo speciale disponibile presso il servizio di Assistenza Tecnica.

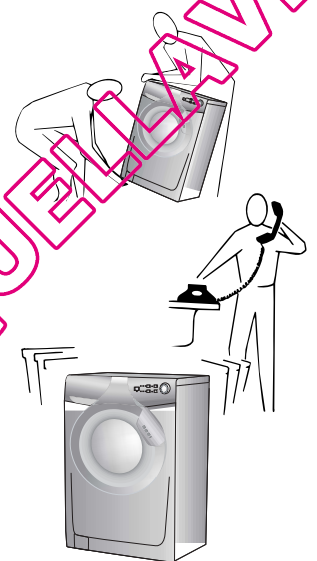
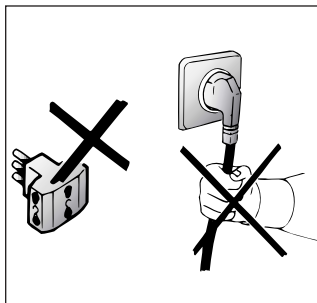

DE

● Gerät nicht an Adapter oder Mehrfachsteckdosen anschließen.

● Kinder oder Personen mit eingeschränkten körperlichen oder geistigen Fähigkeiten oder mit ungenügenden Kenntnissen und Erfahrung dürfen nur dann das Gerät benutzen, wenn sie beaufsichtigt werden oder hinreichend Anweisungen zur sicheren Behandlung des Gerätes durch eine für ihre Sicherheit verantwortliche Person erhalten haben.

Kinder sind zu beaufsichtigen, um sicher zu stellen, dass sie nicht mit dem Gerät spielen.

● Ziehen Sie den Stecker immer am Stecker selbst aus der Steckdose.

● Setzen Sie das Gerät keinen Witterungseinflüssen (Regen, Sonne usw.) aus.

● Das Gerät niemals an den Schrankhaken oder am Waschmittelbehälter anheben.

● Während des Transportes mit einer Sackkarre das Gerät nicht auf das Bullauge lehnen.

Wichtig!

Falls Sie das Gerät auf einen Teppich oder Teppichboden aufstellen, achten Sie darauf, daß die Lufteinlässe am Boden des Gerätes nicht verstopft werden.

● Stets, wie auf der Zeichnung dargestellt, zu zweit anheben.

● Bei eventuellen Defekten und Fehlfunktionen das Gerät abschalten, die Wasserzufuhr unterbrechen und die Waschmaschine nicht gewaltsam öffnen. Bei anfallenden Reparaturen wenden Sie sich bitte ausschließlich an die Kundendienststelle der Firma Candy und bestehen Sie auf die Verwendung von Originalersatzteilen. Die Nichtbeachtung der o.a. Vorschriften kann zur Beeinträchtigung der Gerätesicherheit führen.

● Wenn das Gerät einmal ausgedient hat, entsorgen Sie es bitte ordnungsgemäß über Ihren Fachhändler oder die kommunalen Entsorgungseinrichtungen.

● Sollte das Netzkabel beschädigt sein, muß dieses mit dem speziellen Netzkabel ersetzt werden, das vom Glas-Kundendienst zur Verfügung gestellt werden kann.

NL

● Gebruik geen verdeelstekkers of meervoudige contactdozen.

● Het gebruik van dit apparaat is niet bedoeld voor personen (inclusief kinderen) met verminderde lichamelijke, zintuiglijke of geestelijke capaciteiten of tekort van ervaring en kennis, tenzij er toezicht of instructie is van een persoon die verantwoordelijk is voor hun veiligheid.

Kinderen moeten in de gaten worden gehouden worden, om er zeker van te zijn dat ze niet met het apparaat gaan spelen.

● Trek niet aan de elektriciteitsdraad of aan het apparaat zelf om de stekker uit het stopcontact te halen.

● Stel het apparaat niet bloot aan atmosferische invloeden (regen, zon, etc.)

● Als u het apparaat wilt verplaatsen til het dan nooit op aan de knoppen of aan de wasmiddellade.

● Laat tijdens het verplaatsen de vuldeur niet tegen de steekwagen steunen.

● Als u het apparaat op een ondergrond met een hoog polig tapijt zet, controleer dan of de opening aan de onderkant vrij blijft.

● Til het apparaat op zoals in de schets is aangegeven.

● Ingeval van storing en/of niet goed functioneren: zet de wasautomaat uit, draai de watertoevoer kraan dicht en kom verder niet aan het apparaat. U hoeft alleen maar contact op te nemen met een Glas Service Center voor eventuele reparaties en vraag om originele Candy onderdelen. Als deze regels niet worden opgevolgd zou de veiligheid van het apparaat in gevaar gebracht kunnen worden.

● Als de (hoofd) aanvoerslang beschadigd is, moet deze worden vervangen door een speciale kabel die verkrijgbaar is bij de after sales afdeling van Candy (Glas Service).

EN

● Do not use adaptors or multiple plugs.

● This appliance is not intended for use by persons (including children) with reduced physical, sensory or mental capabilities, or lack of experience and knowledge, unless they have been given supervision or instruction concerning use of the appliance by a person responsible for their safety.

Children should be supervised to ensure that they do not play with the appliance.

● Do not pull the mains lead or the appliance itself to remove the plug from the socket.

● Do not leave the appliance exposed to atmospheric agents (rain, sun etc.)

● In the case of removal, never lift the appliance by the knobs or detergent drawer.

● During transportation do not lean the door against the trolley.

Important!

When the appliance location is on carpet floors, attention must be paid so as to ensure that there is no obstruction to the bottom vents.

● Lift the appliance in pairs as illustrated in the diagram.

● In the case of failure and/or incorrect operation, turn the washing machine off, close the water inlet tap and do not tamper with the appliance. Contact a Candy Technical Assistance Centre for any repairs and ask for original Candy spare parts. Avoidance of these norms may compromise the safety of the appliance.

● Should the supply cord (mains cable) be damaged, this is to be replaced by a specific cable available from the after sales service centre.

FR

CHAPITRE 4

IT

CAPITOLO 4

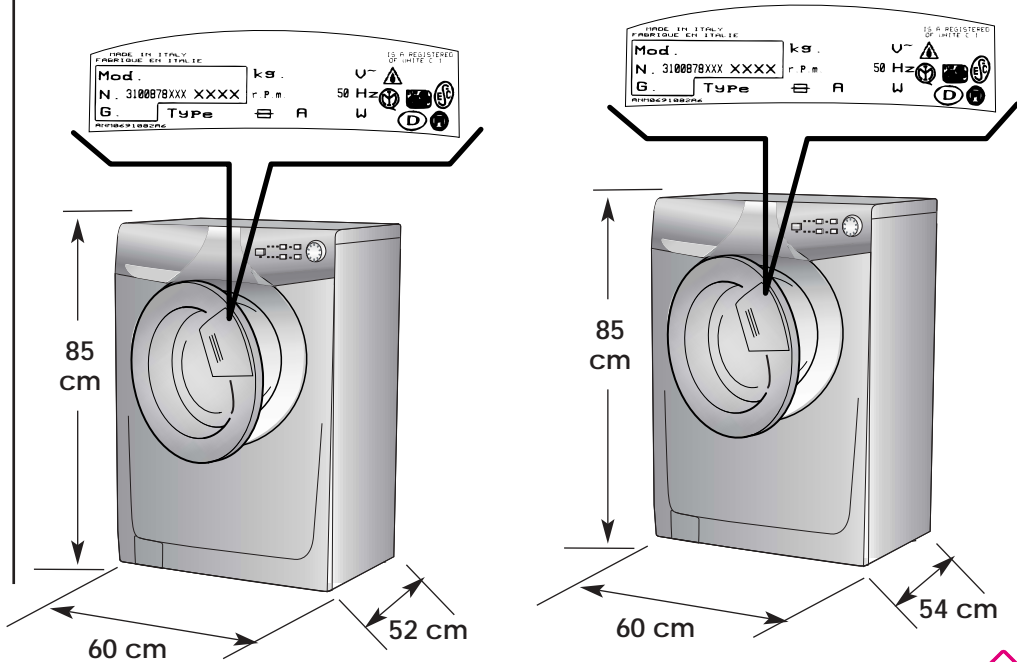

DE

KAPITEL 4

NL

HOOFDSTUK 4

EN

CHAPTER 4

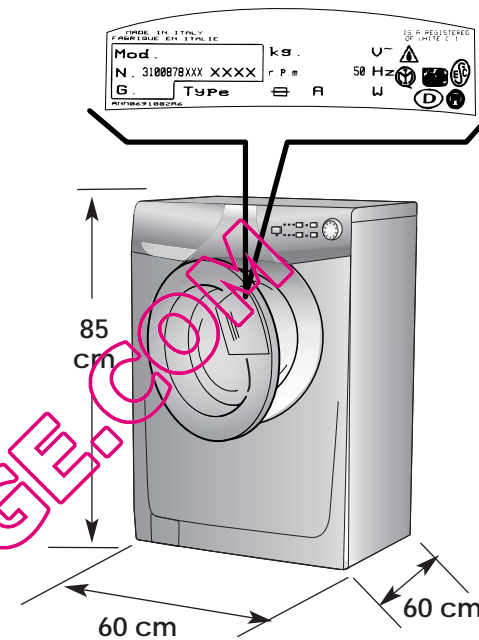

DONNÉES TECHNIQUES	DATI TECNICI		52 cm	54 cm	60 cm
CAPACITE DE LINGE SEC	CAPACITA' DI BIANCHERIA ASCIUTTA	kg	6	8	9
EAU NIVEAU NORMAL	ACQUA LIVELLO NORMALE	l	6-15		
PUISSANCE ABSORBEE	POTENZA ASSORBITA	W	2150		
CONSOMMATION ENERGIE (PROG. 90°C)	CONSUMO DI ENERGIA (PROG. 90°C)	kWh	1,8		
AMPERAGE	AMPERE DEL FUSIBILE DELLA RETE	A	10		
ESSORAGE (Tours/min.)	GIRI DI CENTRIFUGA (giri/min.)	VEDERE TARGHETTA DATI CONSULTER LA PLAQUE TECHNIQUE SIEHE MATRIKELSCHILD RAADPLEEG DE KENPLAAT SEE RATING PLATE			
PRESSON DANS L'INSTALLATION HYDRAULIQUE	PRESSIONE NELL'IMPIANTO IDRAULICO	MPa	min. 0,05 max. 0,8		
TENSION	TENSIONE	V	230		

TECHNISCHE DATEN	TECHNISCHE GEGEVENS	TECHNICAL DATA
FASSUNGSVERMÖGEN TROCKENWÄSCHE	CAPACITEIT DROOG WASGOED	MAXIMUM WASH LOAD DRY
WASSERSTAND NORMAL.	NORMAAL WATER NIVEAU	NORMAL WATER LEVEL
GESAMTANSCHLUBWERT	AANSLUITWAARDE	POWER INPUT
ENERGIEVERBRAUCH (PROG. 90°C)	ENERGIEVER BRUIK (PROGRAMMA 90°C)	ENERGY CONSUMPTION (PROG. 90°C)
ABSICHERUNG	STROOMSTERKTE VAN DE ZEKERING	POWER CURRENT FUSE AMP
SCHLEUDERDREHZAHL (U/min.)	CENTRIFUGE (t/min.)	SPIN r.p.m.
WASSERDRUCK	DRUK HYDRAULISCHE POMP	WATER PRESSURE
SPANNUNG	NETSPANNING	SUPPLY VOLTAGE

CHAPITRE 5

MISE EN PLACE
INSTALLATION

Placer la machine près du lieu d'utilisation sans la base d'emballage.

Couper avec précaution le cordon qui maintient le tuyeau d'évacuation et le câble d'alimentation

Enlever les 4 vis de fixation indiquées en (A) et enlever les espaces indiqués en (B)

Couvrir les quatre trous en utilisant les capuchons prévus à cet effet dans le sachet où se trouve la notice

ATTENTION:
NE PAS LAISSER À LA PORTÉE DES ENFANTS DES ÉLÉMENTS D'EMBALLAGE QUI PEUVENT CAUSER DES RISQUES.

CAPITOLO 5

MESSA IN OPERA
INSTALLAZIONE

Porti la macchina vicino al luogo di utilizzo senza il basamento dell'imballo.

Tagliare le fascette fermatubo, prestando attenzione di non danneggiare il tubo e il cavo elettrico

Svitare le 4 viti (A) sul lato posteriore e rimuovere i 4 distanziali (B).

Richiudere i 4 fori utilizzando i tappi contenuti nella busta istruzione.

ATTENZIONE:
NON LASCI ALLA PORTATA DI BAMBINI GLI ELEMENTI DELL'IMBALLAGGIO IN QUANTO POTENZIALI FONTI DI PERICOLO.

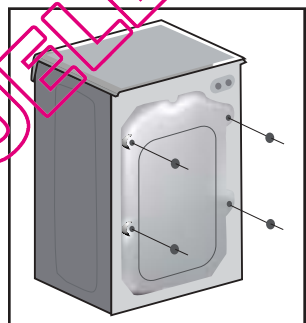
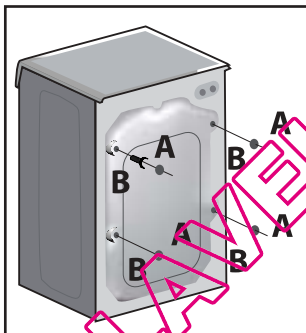
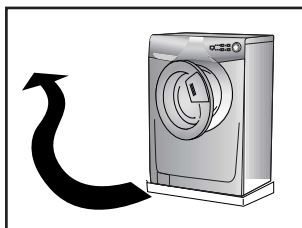

KAPITEL 5

INBETRIEBNAHME
INSTALLATION

Gerät ohne Verpackungsunterteil in die Nähe des Aufstellungsortes bringen.

Schneiden Sie das Kunststoffband der Schlauchbefestigung durch. Achten Sie darauf, den Schlauch und das Kabel nicht zu beschädigen.

Schrauben Sie die 4 Schrauben (A) auf der Rückseite ab und entfernen Sie die 4 Distanzstücke (B).

Schließen Sie die 4 Öffnungen mit den im Beipack mitgelieferten Stöpseln.

ACHTUNG:
DIE VERPACKUNG IST IN DEN HÄNDEN VON KINDERN EINE GEFÄHRENQUELLE. BITTE ENTSORGEN SIE DAS VERPACKUNGSMATERIAL ORDNUNGSGEMÄß.

HOOFDSTUK 5

INSTALLATIE

Breng de machine (zonder de onderkant van de verpakking) dicht bij de plaats waar hij komt te staan.

Knip voorzichtig de beveiligingslus van het snoer en de afvoerslang door.

Verwijder de 4 schroeven zie (A) en verwijder de 4 pluggen zie (B)

Vul de 4 gaatjes op met de dopjes die in de verpakking bij de gebruiksaanwijzing zitten.

WAARSCHUWING:
ZORG ERVOOR DAT HET VERPAKKINGSMATERIAAL BUITEN HET BEREIK VAN KINDEREN BLIJFT OMDAT DAT GEVAAR KAN OPLEVEREN.

CHAPTER 5

SETTING UP
INSTALLATION

Move the machine near its permanent position without the packaging base.

Carefully cut the securing strap that holds the main cord and the drain hose.

Remove the 4 fixing screws marked (A) and remove the 4 spacers marked (B)

Cover the 4 holes using the caps provided in the instruction booklet pack.

WARNING:
DO NOT LEAVE THE PACKAGING IN THE REACH OF CHILDREN AS IT IS A POTENTIAL SOURCE OF DANGER.

FR

Appliquer la feuille supplémentaire sur le fond comme dans la figure.

Raccorder le tuyau d'arrivée d'eau au robinet.

L'appareil doit être relié à l'arrivée d'eau exclusivement avec les tuyaux fournis. Ne pas réutiliser les anciens tuyaux.

ATTENTION: NE PAS OUVRIR LE ROBINET

Approcher la machine contre le mur en faisant attention à ce que le tuyau n'ait ni coudes ni étranglements.

Raccorder le tuyau de vidange au rebord de la baignoire ou, mieux encore, à un dispositif fixe d'évacuation, hauteur mini. 50 cm, et de diamètre supérieur au tuyau de la machine à laver. En cas de besoin, utiliser le coude rigide livré avec la machine.

IT

Applichi il foglio di polionda sul fondo come mostrato in figura.

Allacci il tubo dell'acqua al rubinetto.

L'apparecchio deve essere connesso alla rete idrica solo con i nuovi tubi di carico forniti in dotazione. I vecchi tubi di carico non devono essere riutilizzati.

ATTENZIONE: NON APRÀ IL RUBINETTO

Accosti la lavatrice al muro facendo attenzione che non vi siano curve o strozzature, allacci il tubo di scarico al bordo della vasca.

o meglio a uno scarico fisso: altezza minima 50 cm, di diametro superiore al tubo della lavatrice. In caso di necessità utilizzare la curva rigida in dotazione.

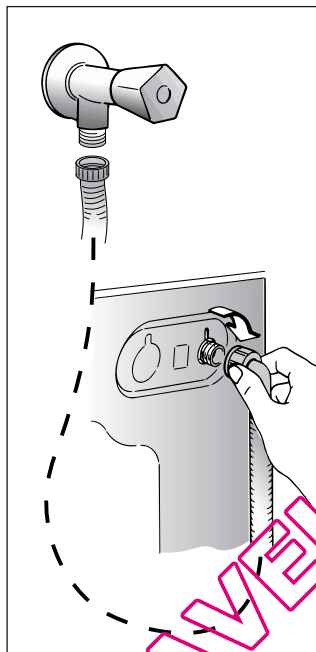
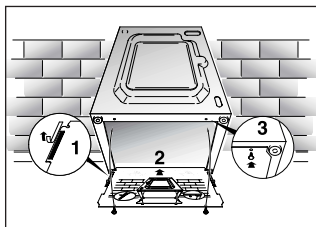

DE

Befestigen Sie die gewellte Bodenplatte wie in der Abbildung dargestellt.

Den Zulaufschlauch an den Wasserhahn anschließen.

Das Gerät muß an die Wasserversorgung mit neuen Schläuchen angeschlossen werden. Alte Schläuche dürfen nicht wiederverwendet werden.

ACHTUNG: WASSERHAHN NICHT ÖFFNEN.

Die Waschmaschine an die Wand rücken, darauf achten, daß dabei der Schlauch nicht verkrümmt oder eingeeengt wird.

Abflussschlauch am Wasbrenrand befestigen, oder an einem festen Abfluß von mindestens 50 cm Höhe anbringen, dessen Durchmesser größer ist als der des Waschmaschinenschlauchs. Falls erforderlich den mitgelieferten starren Rohrbogen benutzen.

NL

Bevestig de dempplaat op de bodem, (zie tekening).

Verbind de watertoevoerslang met de waterkraan.

Het apparaat moet aangesloten worden aan de waterkraan met behulp van de watertoevoerslang. Maak gebruik van de nieuwe watertoevoerslang, gebruik niet de oude!

BELANGRIJK: DRAAI DE WATERKRAAN NIET OPEN

Zet de wasmachine dicht tegen de muur aan. Let er op dat er geen bochten of vernauwingen in de buis zitten.

Het is het beste om de afvoerslang aan te sluiten op een vaste afvoer met een doorsnee die groter is dan die van de afvoerslang en op een hoogte van minstens 50 cm.

Gebruik zonodig de blygeleverde slanggeleider.

EN

Fix the sheet of corrugated material on the bottom as shown in picture.

Connect the fill hose to the tap.

The appliance must be connected to the water mains using new hose-sets. The old hose-sets should not be reused.

IMPORTANT: DO NOT TURN THE TAP ON AT THIS TIME.

Position the washing machine next to the wall. Hook the outlet tube to the edge of the bath tub, paying attention that there are no bends or contractions along the tube.

It is better to connect the discharge hose to a fixed outlet of a diameter greater than that of the outlet tube and at a height of min. 50 cm. If necessary to use the plastic sleeve supplied.

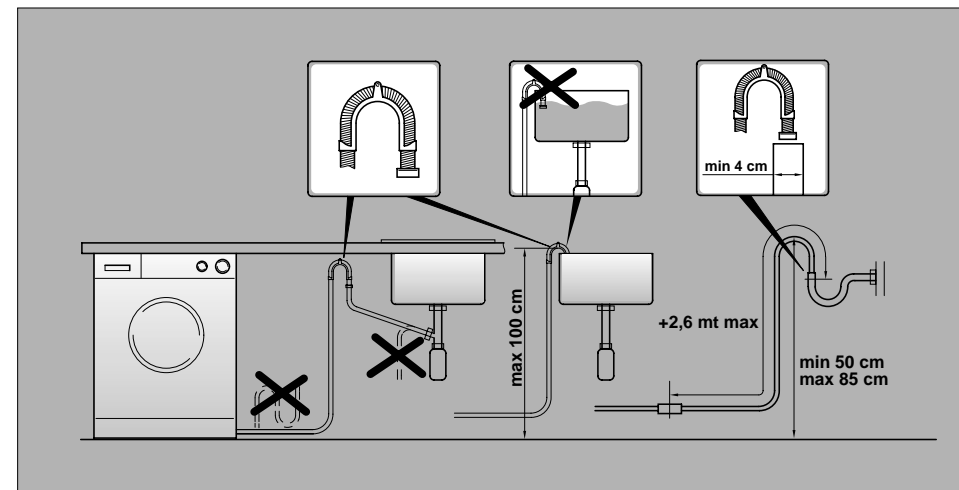
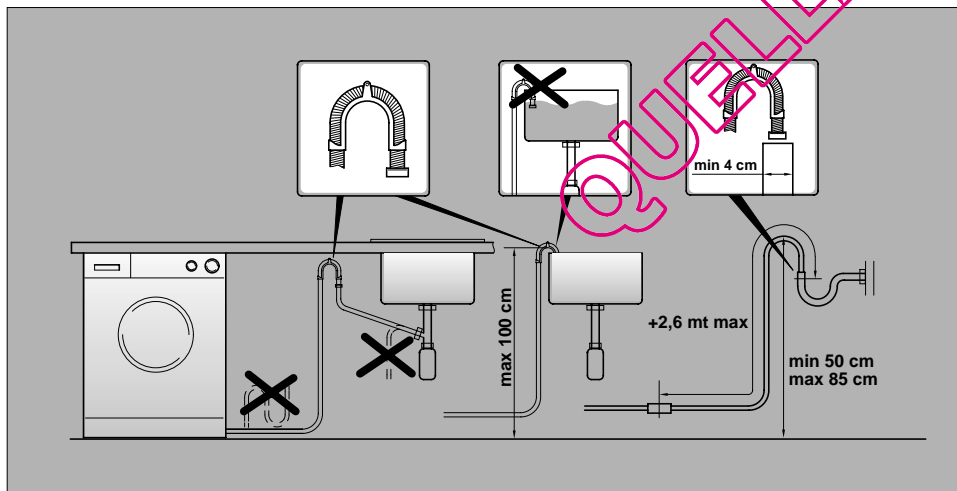

FR

Mettre la machine à niveau en réglant les 4 pieds:

a) Tourner dans le sens des aiguilles d'une montre l'écrou de façon à déverrouiller la vis du pied.

b) Tourner le pied et le faire monter ou descendre jusqu'à obtenir une parfaite adhérence au sol.

c) Enfin bloquer le pied en revissant l'écrou dans le sens inverse des aiguilles d'une montre et le faire adhérer au fond de la machine.

Vérifier que la manette soit sur la position "OFF" et que le hublot soit fermé.

Brancher la prise.

ATTENTION:

Au cas où il serait nécessaire de remplacer le câble d'alimentation, assurez vous de respecter les codes-couleur suivants dans le branchement de chacun des fils:

- BLEU - NEUTRE (N)
- MARRON - PHASE (L)
- VERT-JAUNE - TERRE (⊕)

Une fois l'appareil installé, la prise électrique doit rester accessible.

IT

Livelli la macchina con i 4 piedini:

a) Girare in senso orario il dado per sbloccare la vite del piedino.

b) Ruotare il piedino e farlo scendere o salire fino ad ottenere la perfetta aderenza al suolo.

c) Bloccare infine il piedino riavvitando il dado in senso antiorario, fino a farlo aderire al fondo della lavatrice.

Si assicuri che la manopola sia in posizione "OFF" e l'oblo sia chiuso.

Inserisca la spina.

ATTENZIONE:

nel caso si renda necessario sostituire il cavo di alimentazione, assicurarsi di rispettare il seguente codice-colore durante il collegamento dei singoli fili:

- BLU - NEUTRO (N)
- MARRONE - FASE (L)
- GIALLO-VERDE - TERRA (⊕)

L'apparecchio deve essere posto in modo che la spina sia accessibile ad installazione avvenuta.

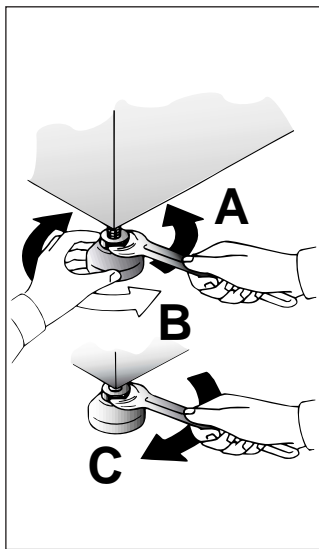

DE

Richten Sie das Gerät mit den 4 Verstellfüßen waagrecht aus:

a) Kontermuttern im Uhrzeigersinn lösen.

b) Standfuß einregulieren, bis das Gerät genau ausgerichtet ist (möglichst mit der Wasserwaage justieren!).

c) Kontermuttern (gegen den Uhrzeigersinn) festziehen.

Wichtig: Sollte das Gerät auf einen Sockel aufgestellt werden, ist es durch eine Sockelbefestigung zu sichern. Erkundigen Sie sich bitte hierfür im Fachhandel. Der Hersteller haftet nicht für unsachgemäße Aufstellung und Installation.

Sicherstellen, daß der Schalter auf "OFF" steht, und das Bullauge geschlossen ist.

Stecker einstecken.

ACHTUNG:

Falls das Netzkabel ausgetauscht werden sollte, achten Sie beim Anschluss der einzelnen Kabel unbedingt auf die folgende Farbenbelegung:

- BLAU - NULLEITER (N)
- BRAUN - PHASE (L)
- GELB-GRÜN - ERDE (⊕)

Nach der Installation muß der Anschluß zugänglich sein.

NL

Gebruik de 4 pootje om de machine waterpas te zetten:

a) Kontra moer losdraaien

b) Apparaat waterpas zetten m.b.v. verstelbare voeten (maak eventueel gebruik van een waterpas)

c) Kontra moer weer vastdraaien.

Controleer of alle knoppen op "OFF" staan en of de vuldeur gesloten is.

Steek de stekker in het stopcontact.

LET OP:

Mocht het nodig zijn dat het aansluitsnoer vervangen moet worden, verbind de draden dan volgens onderstaande kleur/codes (wij raden aan dit door een erkende installateur te laten doen):

- BLAUW - NEUTRAAL (N)
- BRUIN - FASE (L)
- GEEL-GROEN - AARDE (⊕)

Na installatie, plaatst u het apparaat zo, het stopcontact makkelijk toegankelijk is.

EN

Use the 4 feet to level the machine with the floor:

a) Turn the nut clockwise to release the screw adjuster of the foot.

b) Rotate foot to raise or lower it until it stands firmly on the ground.

c) Lock the foot in position by turning the nut anti-clockwise until it comes up against the bottom of the machine.

Ensure that the knob is on the "OFF" position and the load door is closed

Insert the plug.

ATTENTION:

should it be necessary to replace the supply cord, connect the wire in accordance with the following colours/codes:

- BLUE - NEUTRAL (N)
- BROWN - LIVE (L)
- YELLOW-GREEN - EARTH (⊕)

After installation, the appliance must be positioned so that the plug is accessible.

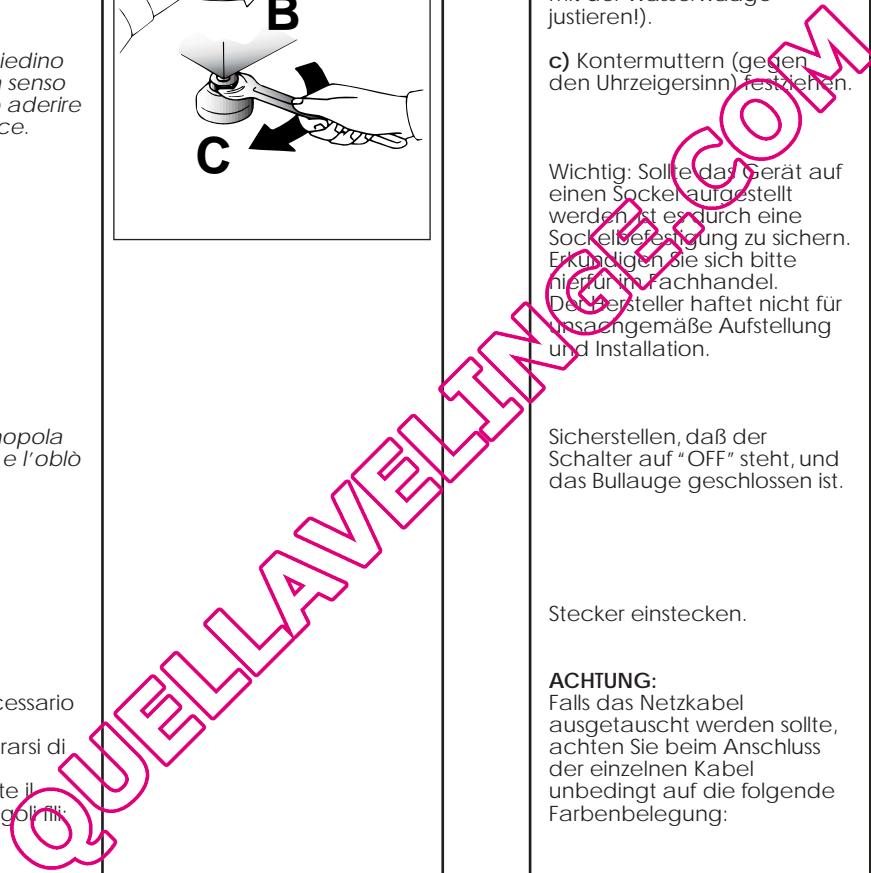

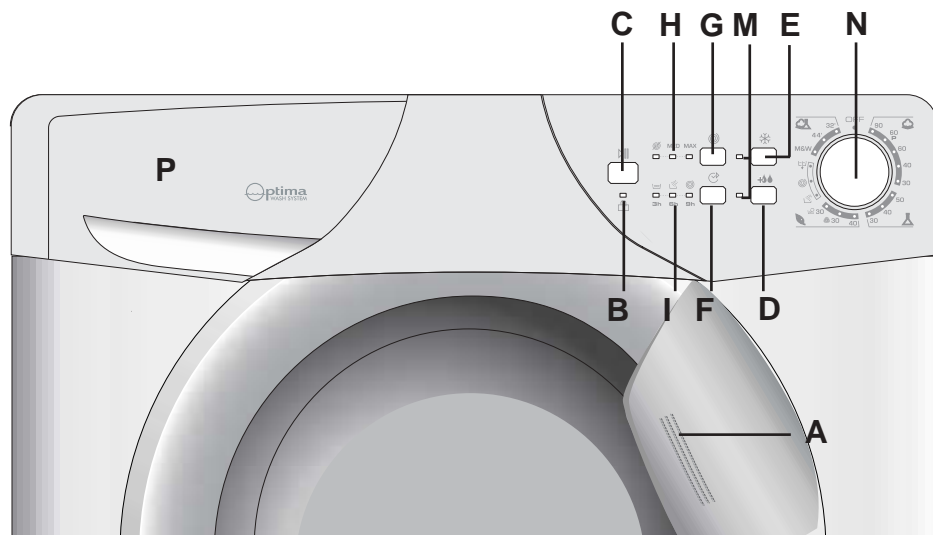
COMMANDES

Poignée d'ouverture du hublot
 Temoin de verrouillage de porte
 Touche marche/pause
 Touche "Aquaplus"
 Touche Lavage à Froide
 Touche Départ Différé
 Touche "Essorage"
 Indicateur lumineux vitesse d'essorage
 Voyants des différentes phases d'un programme
 Les voyants des touches
 Manette des programmes de lavage avec OFF
 Bacs à produits

COMANDI

Maniglia apertura oblò
Spia porta bloccata
Tasto Avvio/pausa
Tasto Aquaplus
Tasto Lavaggio Freddo
Tasto Partenza Differita
Tasto Selezione Centrifuga
Spie giri centrifuga
Spie Fasi lavaggio
Spie tasti
Manopola programmi di lavaggio con OFF
Cassetto detersivo

A
B
C
D
E
F
G
H
I
M
N
P

BEDIENUNGSELEMENTE



Türöffnungsriff
 Leuchtanzeige Tür geschlossen
 Start/Pause Taste
 Taste "Aquaplus"
 Kaltwasch Taste
 Taste Startzeitvorwahl
 Taste "Schleuderdrehzahl"
 Schleuderdrehzahlanzeigen
 Leuchtanzeigen Programmphase
 Tastenanzeige
 Waschprogrammwahl-schalter mit OFF
 Waschmittelbehälter

BEDIENINGSPANEEL

Deurgreep
 Deurvergrendeling - indicatie
 Knop Start/Pauze
 "Aquaplus" -knop
 Knop Koud Water
 Knop voor Uitgestelde Start
 Knop regeling centrifugesnelheid
 Indicatielampje "centrifugesnelheid"
Indicatielampjes voor de programma fase
 Indicatielampjes bij de knoppen
 Programmaknop wassen Met OFF
 Wasmiddelbakje

CONTROLS

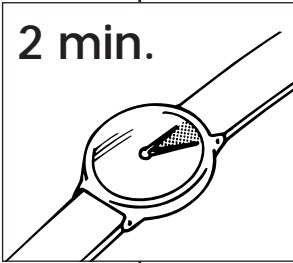
Door handle
 Door locked indicator light
 Start button
 Aquaplus button
 Cold wash button
 Start Delay button
 Spin Speed button
 Spin speed indicator light
 Wash stage indicator lights
 Buttons indicator light
 Timer knob for wash programmes with OFF position
 Detergent drawer

FR DESCRIPTION DES COMMANDES	IT <i>DESCRIZIONE COMANDI</i>		DE <i>BESCHREIBUNG DER BEDIENELEMENTE</i>	NL <i>BEDIENINGSPANEEL</i>	EN DESCRIPTION OF CONTROL
<p>POIGNEE D'OUVERTURE DU HUBLOT</p> <p>Pour ouvrir le hublot actionner le bouton dans la poignée.</p> <div data-bbox="85 384 387 627" style="border: 1px solid black; padding: 5px;"> <p>ATTENTION: UN DISPOSITIF SPECIAL DE SECURITE EMPECHE L'OUVERTURE IMMEDIATE DU HUBLOT A LA FIN DU LAVAGE. APRES LA PHASE D'ESSORAGE, ATTENDRE 2 MINUTES AVANT D'OUVRIR LE HUBLOT.</p> </div>	<p>MANIGLIA APERTURA OBLÒ</p> <p>Per aprire l'oblò premere la leva situata all'interno della maniglia.</p> <div data-bbox="427 368 734 639" style="border: 1px solid black; padding: 5px;"> <p>ATTENZIONE: UNO SPECIALE DISPOSITIVO DI SICUREZZA IMPEDISCE L'IMMEDIATA APERTURA DELL'OBLO" ALLA FINE DEL LAVAGGIO. AL TERMINE DELLA FASE DI CENTRIFUGA ATTENDA 2 MINUTI PRIMA DI APRIRE L'OBLO.</p> </div>	<p>A</p> <p>2 min.</p> 	<p>TÜRÖFFNUNGSGRIFF</p> <p>Um das Bullauge zu öffnen, drücken Sie den Hebel im Türgriff.</p> <div data-bbox="1189 355 1496 643" style="border: 1px solid black; padding: 5px;"> <p>ACHTUNG: DIE SICHERHEITSTÜR-VERRIEGELUNG VERHINDERT DAS SOFORTIGE ÖFFNEN DES BULLAUGES NACH BEENDIGUNG DES WASCHPROGRAMMS. WARTEN SIE DAHER NACH DEM LETZTEN SCHLEUDERN CA. ZWEI MINUTEN, BEVOR SIE DIE TÜR ÖFFNEN.</p> </div>	<p>DEURGREEP</p> <p>Gebruik de knop binnenin de deurgreep om de deur te openen.</p> <div data-bbox="1541 379 1843 667" style="border: 1px solid black; padding: 5px;"> <p>BELANGRIJK: EEN SPECIALE VEILIGHEIDSVERGRENDELING ZORGT ERVOOR DAT DE VULDEUR NA AFLOOP VAN HET WASPROGRAMMA NIET OPEN KAN. WACHT NA HET CENTRIFUGEREN NOG 2 MINUTEN VOOR U DE VULDEUR OPENT.</p> </div>	<p>DOOR HANDLE</p> <p>Press the finger-bar inside the door handle to open the door</p> <div data-bbox="1877 379 2179 667" style="border: 1px solid black; padding: 5px;"> <p>IMPORTANT: A SPECIAL SAFETY DEVICE PREVENTS THE DOOR FROM OPENING AT THE END OF THE WASH/SPIN CYCLE. AT THE END OF THE SPIN PHASE WAIT UP TO 2 MINUTES BEFORE OPENING THE DOOR.</p> </div>
<p>TEMOIN DE VERROUILLAGE DE PORTE</p> <p>Le voyant lumineux s'allume lorsque la porte est totalement fermée et que la machine est en marche. Lorsque la touche "MARCHE" est enfoncée sur la machine et que la porte est fermée, l'indicateur clignote temporairement puis s'allume.</p> <p>Si la porte n'est pas fermée, le voyant lumineux continue de clignoter.</p> <p>Un dispositif de sécurité spécial vous empêche d'ouvrir la porte immédiatement après la fin du cycle. Attendez 2 minutes après la fin du cycle de lavage et assurez-vous que le témoin est éteint avant d'ouvrir la porte. Par mesure de sécurité, vérifiez qu'il n'y a plus d'eau dans le tambour. A la fin du cycle, tournez le sélecteur de programmes à la position OFF.</p>	<p>SPIA PORTA BLOCCATA</p> <p>La spia è illuminata quando l'oblò è chiuso correttamente e la macchina è accesa. Dopo aver premuto il tasto AVVIO/PAUSA inizialmente la spia lampeggia per poi diventare fissa sino alla fine del lavaggio.</p> <p>Nel caso in cui l'oblò non sia chiuso correttamente la spia continuerà a lampeggiare.</p> <p>Uno speciale dispositivo di sicurezza impedisce che l'oblò possa venire aperto immediatamente dopo la fine di un ciclo di lavaggio, attendere 2 minuti che la spia si spenga e quindi spegnere la macchina portando la manopola programmi in posizione di OFF.</p>	<p>B</p> 	<p>LEUCHTANZEIGE TÜR GESCHLOSSEN</p> <p>Die Anzeige leuchtet, wenn die Tür korrekt geschlossen ist und das Gerät eingeschaltet ist. Nach Drücken der Taste START/PAUSE blinkt die Taste zuerst, dann leuchtet sie permanent bis zum Programmende.</p> <p>Wenn das Bullauge nicht korrekt geschlossen wurde, blinkt die Leuchtanzeige weiter.</p> <p>Eine spezielle Sicherheitsvorrichtung verhindert, dass das Bullauge unmittelbar nach dem Programmende geöffnet werden kann. Warten Sie ca. 2 Minuten, bis die Leuchtanzeige ausgeht und schalten Sie dann das Gerät durch Drehen des Programmwahlschalters auf die Position AUS ab.</p>	<p>DEURVERGRENDDELING-INDICATIE</p> <p>Het indicatielampje voor de "deurvergrendeling" licht op als de deur goed dichtzit en wanneer de wasmachine AAN staat. Wanneer u op START drukt als de deur dicht is, zal het indicatielampje eventjes knipperen en vervolgens blijven branden.</p> <p>Als de deur niet dicht is, zal het indicatielampje blijven knipperen.</p> <p>Een speciale beveiliging zorgt ervoor dat u de deur niet meteen kunt openen na afloop van een wascyclus. Wacht na afloop van de wascyclus 2 minuten tot het lampje van de deurvergrendeling is gedoofd voordat u de deur probeert te openen. Zet na afloop van de wascyclus de programmaknop op UIT (OFF).</p>	<p>DOOR LOCKED INDICATOR</p> <p>The "Door Locked" indicator light is illuminated when the door is fully closed and the machine is ON. When START is pressed on the machine with the door closed the indicator will flash momentarily and then illuminate.</p> <p>If the door is not closed the indicator will continue to flash.</p> <p>A special safety device prevents the door from being opened immediately after the end of the cycle. Wait for 2 minutes after the wash cycle has finished and the Door Locked light has gone out before opening the door. At the end of cycle turn the programme selector to OFF .</p>

FR

TOUCHE MARCHÉ/PAUSE

Après avoir sélectionné un programme, attendre qu'un voyant "Essorage" s'allume avant d'appuyer sur la touche MARCHÉ

Appuyer pour déclencher le cycle sélectionné avec la manette des programmes (un des voyants indiquant l'avancement du cycle s'allumera en fonction du cycle sélectionné)

ATTENTION:
LORSQUE LA TOUCHE START A ETE ENCLENCHEE L'APPAREIL NE COMMENCERA LE CYCLE QU'APRES QUELQUES SECONDES.

CHANGER LA PROGRAMMATION APRES LE DEMARRAGE DE LA MACHINE (PAUSE)

Maintenir la touche "MARCHÉ/PAUSE" enfoncée pendant 4 secondes environ. La machine est en pause lorsque les voyants des touches options et un voyant des phases de lavage clignotent. Vous pouvez alors modifier la sélection et appuyer ensuite sur la touche MARCHÉ/PAUSE pour relancer la machine.

Si vous désirez ajouter ou retirer du linge en cours de cycle, attendez deux minutes pendant que le système de sécurité débloque l'ouverture du hublot. Il est possible d'ouvrir la porte une fois le voyant lumineux éteint. Pour relancer le programme, appuyez une nouvelle fois sur le bouton "MARCHÉ".

ANNULATION D'UN PROGRAMME SELECTIONNÉ

Afin d'annuler un programme, positionnez le sélecteur sur OFF. Sélectionnez un programme différent. Repositionnez le sélecteur sur OFF.

IT

TASTO AVVIO/PAUSA

Dopo avere selezionato un programma attendere che una spia "Centrifuga" si accenda prima di premere il tasto START.

Premere per avviare il ciclo impostato con la manopola programmi (a seconda del ciclo impostato si illuminerà una delle spie delle fasi di lavaggio).

NOTA: DOPO AVERE AVVIATO LA LAVABIANCHERIA CON IL TASTO START SI DOVRÀ ATTENDERE ALCUNI SECONDI AFFINCHÉ LA MACCHINA INIZI IL PROGRAMMA.

MODIFICARE IMPOSTAZIONI DOPO AVVIO DEL PROGRAMMA (PAUSA)

Dopo l'avvio del programma possono essere modificate solo le regolazioni e le opzioni tramite i tasti opzione. Tenere il tasto START/PAUSA premuto per circa 4 secondi, il lampeggio delle spie dei tasti funzione e di una spia delle fasi di lavaggio indica che la macchina è in pausa, modifichi quanto desiderato e prema nuovamente il tasto START/PAUSA annullando l'intermittenza.

Se si desidera aggiungere o togliere capi durante il lavaggio, attendere DUE minuti affinché il dispositivo di sicurezza liberi il blocco dell'oblò e ne permetta l'apertura. Effettuata la manovra, dopo aver richiuso l'oblò e premuto il tasto AVVIO/PAUSA, la macchina ripartirà dal punto in cui era stata fermata.

CANCELLAZIONE PROGRAMMA IMPOSTATO

Per annullare il programma, portare il selettore in posizione OFF. Selezionare un programma diverso. Riportare il selettore programmi in posizione OFF.

C



DE

START/PAUSE TASTE

Warten Sie nach der Einstellung des Programms, bis eine Anzeige der „Schleuderdrehzahl“ aufleuchtet, erst dann können Sie die Taste START drücken.

Drücken Sie die Taste, um das mit dem Programmwahlschalter eingestellte Programm zu starten. (Je nach eingestelltem Programm leuchtet eine der Anzeigen der Programmphasen auf).

ANMERKUNG: NACH DER BETÄTIGUNG DER START-TASTE DAUERT ES EINIGE SEKUNDEN BIS DAS GERÄT ANFANGT ZU ARBEITEN.

EINSTELLUNGEN NACH DEM PROGRAMMSTART ÄNDERN (PAUSE)

Nachdem das Programm gestartet wurde, können nur die Programmoptionen und die Zusatzfunktionen mit den Funktionstasten verändert werden. Halten Sie die Taste START/PAUSE ca. 4 Sekunden lang gedrückt. Die Anzeigen der Funktionstasten und eine Anzeige der Programmphasen fangen an zu blinken und zeigen somit an, dass das Gerät sich in einer Pause befindet. Verändern Sie nun die gewünschten Einstellungen und drücken Sie anschließend wieder die Taste START/PAUSE, wodurch das Blinken wieder aufhört. Wenn Sie während des Programmblaufs Wäsche entnehmen bzw. hinzufügen wollen, warten Sie ZWEI Minuten, damit der Türverriegelungsmechanismus die Tür entriegelt. Nachdem Sie die Wäsche entnommen bzw. hinzugefügt haben, schließen Sie die Tür und drücken Sie die START-Taste. Das Gerät fängt wieder dort an zu arbeiten, wo es aufgehört hatte.

EINGESTELLTES PROGRAMM LÖSCHEN

Um das Programm zu löschen, drehen Sie den Programmwahlschalter auf OFF. Wählen Sie nun ein anderes Programm. Drehen sie dann den Programmwahlschalter wieder auf OFF.

NL

START/PAUZE KNOOP

Wacht na het kiezen van het programma even met het indrukken van de start toets, eerst moet het "centrifuge" lampje gaan branden.

Druk om het gekozen programma te starten (afhankelijk van het gekozen programma zal er een was stadium lampje gaan branden)

LET OP: WANNEER DE START KNOOP IS INGEDRUKT, DUURT HET ENIGE SECONDE VOORDAT HET PROGRAMMA WORDT GESTART.

Instellingen veranderen nadat een programma is gestart (PAUZE)

Het programma kan altijd gepauzeerd worden door gedurende 4 seconden de "START/PAUZE toets in te drukken.

Als de machine in de pauze modus staat, zullen er een lampjes gaan knipperen. Om het programma te vervolgen drukt u nogmaals op de START toets.

Indien u kledingstukken toe wil voegen of wil verwijderen uit de trommel tijdens het wassen: wacht twee minuten totdat het veiligheidsslot van de deur is.

Wanneer de handeling is uitgevoerd, sluit de deur, druk op de START knop en de wasautomaat gaat verder met het programma.

HET WASPROGRAMMA VOORTIJDIG BEËINDIGEN

Om het programma te annuleren, zet u de programma keuze op de UIT positie. Selecteer een ander programma. En zet de programma keuze weer op de UIT positie.

EN

START BUTTON

After selecting a programme wait that a "Spin" indicator light is illuminate before pressing the START button.

Press to start the selected cycle (according to the selected cycle one wash stage indicator lights will illuminate).

NOTE: WHEN THE START BUTTON HAS BEEN PRESSED, THE APPLIANCE CAN TAKE FEW SECONDS BEFORE STARTS WORKING.

CHANGING THE SETTINGS AFTER THE PROGRAMMES HAS STARTED (PAUSE)



The programme may be paused at any time during the wash cycle by holding down the "START/PAUSE" button for about 4 seconds. When the machine is in the paused mode, a "wash stage" indicator light and option buttons will flash. To restart the programme press the START button once again.

















If you wish to add or remove items during washing, wait 2 minutes until the safety device unlocks the door. When you have carried out the manoeuvre, close the door, press START button and the appliance will continue working where it left off.

CANCELLING THE PROGRAMME

To cancel the programme, set the selector to the OFF position. Select a different programme. Re-set the programme selector to the OFF position.

<p>(FR)</p> <p>Les options doivent être sélectionnées AVANT d'appuyer sur la touche "MARCHE".</p>	<p>(IT)</p> <p>I tasti opzione devono essere selezionati prima di premere il tasto AVVIO.</p>			<p>(DE)</p> <p>Die Optionstasten müssen VOR der Betätigung der START-Taste gedrückt werden.</p>	<p>(NL)</p> <p>U moet de optieknoppen gebruiken voordat u op de START-knop drukt</p>	<p>(EN)</p> <p>The option buttons should be selected before pressing the START button</p>
<p>TOUCHE "AQUAPLUS"</p> <p>Grâce au nouveau Sensor System, il est possible, en activant la touche Aquaplus, d'effectuer un cycle de lavage spécifique pour les tissus résistants et mixtes. Le lavage ainsi effectué permet d'éliminer tout résidu lessiviel et donc de prendre soin des peaux délicates qui seront en contact avec ces fibres. L'ajout d'une plus grande quantité d'eau au lavage ainsi que l'action renforcée de 5 rinçages avec essorages intermédiaires permettent d'obtenir un linge propre parfaitement rincé. Afin d'obtenir un résultat optimal de lavage, la quantité d'eau est accrue pendant cette phase du cycle garantissant une parfaite dilution de la lessive. La quantité d'eau est également accrue au moment du rinçage de manière à éliminer toute trace de lessive des fibres. Cette fonction a été spécialement étudiée pour les PEAUX DELICATES ET SENSIBLES pour lesquelles même un minimum de résidu de lessive peut causer irritations ou allergies. Il est aussi conseillé d'utiliser cette fonction pour le LINGE DES ENFANTS, pour le LINGE DELICAT en général ainsi que pour le lavage des TISSUS EPONGE dont les fibres tendent à retenir la lessive. Pour assurer une meilleure prestation de lavage, cette fonction est toujours active pendant les programmes Délicat et Laine/lavage a la main.</p>	<p>TASTO "AQUAPLUS"</p> <p>Grazie al nuovo Sensor System, agendo sul tasto è possibile effettuare un nuovo speciale ciclo di lavaggio applicabile nei programmi per tessuti resistenti e misti che si prende cura delle fibre e della pelle delicata di chi le indossa. L'aggiunta di molta più acqua e la nuova azione combinata di cicli di rotazione del cesto con carico e scarico d'acqua, permette di ottenere capi perfettamente puliti e risciacquati. Viene aumentata l'acqua in lavaggio per ottenere la perfetta dissoluzione del detersivo, garantendo un'efficace azione pulente. Viene aumentata l'acqua anche al momento dei risciacqui in modo da eliminare ogni traccia di detersivo dalle fibre. Questa funzione è stata studiata appositamente per le persone con pelle delicata e sensibile, per le quali anche un minimo residuo di detersivo può causare irritazioni o allergie. Si consiglia di utilizzare questa funzione anche per i capi dei bambini e per i delicati in generale, oppure nel lavaggio di capi di spugna le cui fibre tendono maggiormente a trattenere il detersivo. Per assicurare le migliori prestazioni di lavaggio questa funzione è sempre attiva nei programmi Delicati e Lana/lavaggio a mano.</p>	<p>D</p> 	<p>TASTE "AQUAPLUS"</p> <p>Dank des neuen „Sensor Systems“ kann durch Drücken dieser Taste ein neues, spezielles Waschprogramm für Koch- und Buntwäsche durchgeführt werden, das nicht nur Ihre Wäsche besonders gut pflegt, sondern auch besonders schonend für empfindliche Haut ist. Durch die Hinzunahme von bedeutend mehr Wasser und die Kombination von Trommelrotationen während der Wasserzu- und -ablaufphasen wird Ihre Wäsche perlenhaft gereinigt und rückstandsfrei gespült. Um die vollständige Auflösung des Waschmittels zu garantieren, wird mehr Wasser für die Waschlauge hinzugefügt, so dass perfekte Waschergebnisse erreicht werden. Auch für die Spülgänge wird die Wassermenge erhöht, so dass jegliche Waschmittelrückstände von den Fasern restlos entfernt werden. Diese Funktion wurde speziell für Menschen mit empfindlicher Haut konzipiert, für die auch die kleinsten Waschmittelrückstände zu Hautreaktionen oder Allergien führen können. Wir empfehlen, diese Funktion auch zum Waschen von Kinderwäsche und für Feinwäsche im Allgemeinen zu wählen, oder zum Waschen von besonders saugfähigem Gewebe, wie Frottee o.Ä., dessen Fasern die Waschlauge stärker aufnehmen. Damit die besten Waschergebnisse gewährleistet werden, ist diese Funktion in den Programmen für Feinwäsche und Wolle/Handwäsche immer aktiviert.</p>	<p>"AQUAPLUS" -KNOP</p> <p>Door deze knop in te drukken activeert u een nieuw speciaal wasprogramma in het kleurvast en gemengde weefsel programma, dankzij het nieuwe Sensor Systeem. Dit programma behandelt de vezels van uw kleding met de grootste zorg. De lading zal gewassen worden in een grotere hoeveelheid water en te samen met de nieuwe gecombineerde werking van de trommel en wascyclus, door een continue wisselend waterniveau. Dit zal er voor zorgen dat uw kleding perfect gereinigt en gespoeld word.</p> <p>De hoeveelheid water word verhoogd waardoor het wasmiddel perfect kan oplossen voor een perfect wasresultaat. De hoeveelheid water tijdens het spoelen is ook verhoogd om te zorgen dat al het wasmiddel uit de vezels va de kleding word verwijderd. Deze functie is speciaal ontwikkeld voor mensen met een gevoelige huid, en die ook maar van de kleinste hoeveelheid wasmiddel, irritatie of een allergische reactie krijgen. Ook adviseren wij dit programma te gebruiken voor kinderklleding en delicate stoffen in het algemeen, en voor het wassen van badstof producten welke een groter wasmiddel absorptie vermogen hebben. Om zeker te zijn van het beste wasresultaat is deze functie altijd geactiveerd in het delicaat en wolwasprogramma/handwas.</p>	<p>"AQUAPLUS" BUTTON</p> <p>By pressing this button you can activate a special new wash cycle in the Colourfast and Mixed Fabrics programs, thanks to the new Sensor System. This option treats with care the fibres of garments and the delicate skin of those who wear them. The load is washed in a much larger quantity of water and this, together with the new combined action of the drum rotation cycles, where water is filled and emptied, will give you garments which have been cleaned and rinsed to perfection. The amount of water in the wash is increased so that the detergent dissolves perfectly, ensuring an efficient cleaning action. The amount of water is also increased during the rinse procedure so as to remove all traces of detergent from the fibres. This function has been specifically designed for people with delicate and sensitive skin, for whom even a very small amount of detergent can cause irritation or allergy. You are advised to also use this function for children's clothing and for delicate fabrics in general, or when washing garments made of towelling, where the fibres tend to absorb a greater quantity of detergent. To ensure the best performance for your wash, this function is always activated on the Delicates and Woolens/Handwash programs.</p>	

<p style="text-align: center;">Ⓡ</p> <p style="text-align: center;">LAVAGE EN EAU FROIDE</p> <p>En appuyant sur la touche correspondante on peut faire exécuter tous les cycles de lavage sans le chauffage de l'eau, tandis que toutes les autres caractéristiques restent inchangées (niveau d'eau, temps, rythmes de lavage, etc.). Les programmes en eau froide sont conseillés pour le lavage de tous les tissus de couleur qui ne supportent pas la température, et pour le lavage de rideaux, fibres synthétiques particulièrement délicates, petits tapis, ou tissus peu sales.</p>	<p style="text-align: center;">Ⓡ</p> <p style="text-align: center;">LAVAGGIO A FREDDO</p> <p>Inserendo questa funzione si possono eseguire tutti i cicli di lavaggio senza il riscaldamento dell'acqua, mentre rimangono invariate tutte le altre caratteristiche (livello d'acqua, tempi, ritmi di lavaggio ecc.). I programmi a freddo sono indicati per il lavaggio di tutti i capi di biancheria i cui colori non sono resistenti e per il lavaggio di tende, copriletti, fibre sintetiche particolarmente delicate, piccoli tappeti o tessuti poco sporchi.</p>	<p style="text-align: center;">E</p>		<p style="text-align: center;">Ⓡ</p> <p style="text-align: center;">KALTWASCH-TASTE</p> <p>Durch das Drücken dieser Taste wird in allen Waschprogrammen das Aufheizen der Waschlauge verhindert, während alle übrigen Programmerkmal (Wasserstand, Waschzeit, Trommelrhythmus etc.) unverändert bleiben. Das Kaltwaschen eignet sich für Gardinen, Bettvorleger, empfindliche Synthetik und alle ausfärbenden Textilien.</p>	<p style="text-align: center;">Ⓡ</p> <p style="text-align: center;">KOUD WATER TOETS</p> <p>Door de knop in te drukken is het mogelijk om ieder programma om te zetten in een programma met koud water, zonder de andere eigenschappen te veranderen (water niveau, tijdsduur, ritme, etc.) Gordijnen, kleine kleden, handgemaakte fijne materialen en niet-kleurvaste kledingstukken kunnen veilig gewassen worden dankzij dit nieuwe mechanisme.</p>	<p style="text-align: center;">Ⓡ</p> <p style="text-align: center;">COLD WASH BUTTON</p> <p>By pressing this button it is possible to transform every programme into a cold washing one, without modifying other characteristics (water level, times, rythmes, etc...) Curtains, small carpets, man made delicate fabrics, non color fast garments can be safely washed thanks to this new device.</p>
<p style="text-align: center;">TOUCHE DEPART DIFFERE</p> <p>Cette option permet de différer jusqu'à 9 heures la mise en marche du cycle de lavage. La sélection de temps se fait: Sélectionner un programme, attendre qu'un des voyants "Essorage" s'allume et appuyer sur la touche Départ Différé; Un voyant indique alors le temps sélectionné. Lorsque la période de départ différé qui convient a été sélectionnée, appuyez sur la touche "MARCHÉ"</p> <p>Si vous désirez annuler le Départ Différé, procédez de la manière suivante : Enfonchez la touche "Départ Différé" pour éteindre le témoin du Temp. Vous devez alors presser la touche "MARCHÉ" pour la mise en marche du programme sélectionnée ou annuler le programme choisi en tournant la manette programmes sur la position "OFF".</p>	<p style="text-align: center;">TASTO PARTENZA DIFFERITA</p> <p>Questo tasto permette di programmare l'avvio del ciclo di lavaggio con un ritardo di 3, 6 o 9 ore. Per impostare la partenza ritardata procedere nel seguente modo: Impostare il programma scelto (Attendere che una delle spie "Centrifuga" si accenda). Premere il pulsante PARTENZA DIFFERITA (ad ogni pressione si potrà impostare una partenza ritardata rispettivamente di 3,6 o 9 ore e la spia corrispondente al tempo scelto inizierà a lampeggiare) Premere il tasto AVVIO (La spia corrispondente al tempo scelto rimarrà accesa) per iniziare il conteggio alla fine del quale il programma inizierà automaticamente. E' possibile annullare la partenza ritardata agendo come segue: premere ripetutamente il tasto PARTENZA DIFFERITA per spegnere le spie. A questo punto è possibile iniziare il programma scelto in precedenza premendo il tasto AVVIO o annullare l'operazione portando il selettore in posizione di OFF e successivamente selezionare un altro programma.</p>	<p style="text-align: center;">F</p>		<p style="text-align: center;">TASTE STARTZEITVORWAHL</p> <p>Diese Taste ermöglicht Ihnen, das Waschprogramm mit einer Zeitverzögerung von 3, 6 oder 9 Stunden zu starten. Um die Startzeitvorwahl einzustellen, gehen Sie wie folgt vor: Wählen Sie das gewünschte Waschprogramm (Warten, bis eine der Schleuderdrehzahlanzeigen aufleuchtet). Drücken Sie die Taste STARTZEITVORWAHL. Bei jedem Drücken stellt sich die Startverzögerung auf 3, 6 oder 9 Stunden ein, und die entsprechende Zeitanzeige fängt an zu blinken. Drücken Sie die START Taste: die Zeitanzeige der gewählten Startverzögerung bleibt permanent an, und die eingestellte Zeit fängt abzulaufen. Am Ende der Zeit wird das Programm automatisch starten.</p> <p>Sie können die Startzeitvorwahl folgendermaßen löschen: Drücken Sie mehrmals die Taste STARTZEITVORWAHL, um alle Anzeigen zu löschen. Jetzt können Sie das vorher gewählte Programm mit der START-Taste manuell starten, oder das Programm löschen, indem Sie den Programmwahlschalter auf die Position AUS drehen, und ein neues Programm einstellen.</p>	<p style="text-align: center;">KNOP VOOR UITGESTELDE START</p> <p>Met deze knop bepaalt u of de wasmachine na een wachttijd van 3, 6 of 9 uur moet beginnen met wassen. Handel als volgt om een uitgestelde start in te stellen: Stel het gewenste programma in (Wacht totdat het centrifuge lampje gaat branden)</p> <p>Druk één of meer keren op de startuitstel-knop (hierbij zal de startuitstel-periode achtereenvolgens verspringen naar 3, 6 en 9 uur en licht het bijbehorende lampje op).</p> <p>Druk op START om de uitgestelde start te activeren (het indicatielampje van de ingestelde periode stopt met knipperen en blijft AAN). Na afloop van de startuitstelperiode zal het wasprogramma starten.</p> <p>Uitgestelde start opheffen: Druk net zolang op de startuitstel-knop button tot alle indicatielampjes uit zijn. U kunt nu het programma handmatig starten met de START-knop, of u kunt de wasmachine uitschakelen door de programmaknop naar UIT (OFF) te draaien.</p>	<p style="text-align: center;">START DELAY BUTTON</p> <p>Appliance start time can be set with this button, delaying the star by 3, 6 or 9 hours. Proceed as follow to set a delayed start: Select a programme (Wait that a "Spin" indicator light will go on). Press Start Delay button (each time the button is pressed the start will be delayed by 3, 6 or 9 hours respectively and the corresponding light will blink). Press START to commence the Start Delay operation (the indicator light associated with the selected Start Delay time stops blinking and remains ON). At the end of the required time delay the programme will start.</p> <p>To cancel the Start Delay function : press the Start Delay button until the indicator lights will be off. The programme can be started manually using the START button or switch off the appliance by turning the programme selector to off position.</p>

<p style="text-align: center;">FR</p> <p>TOUCHE "ESSORAGE"</p> <p>En fonction du programme sélectionné, et ce afin de s'adapter aux différentes natures de textiles, l'électronique vous indiquera automatiquement si l'essorage est maximal (MAX), moyen (MED) ou supprimé (☉). Il est possible de réduire ou de supprimer cet essorage en utilisant à la touche correspondante. Pour réactiver l'essorage, il est suffisant de presser la touche de nouveau, jusqu'à atteindre la vitesse choisie.</p> <p>Pour la sauvegarde des tissus, il n'est pas possible d'augmenter la vitesse d'essorage, au-delà de celle qui est indiquée automatiquement au moment de la sélection du programme.</p> <p>Il est toujours possible de modifier la vitesse d'essorage, sans mettre la machine en PAUSE.</p>	<p style="text-align: center;">IT</p> <p>TASTO SELEZIONE CENTRIFUGA</p> <p>A seconda del programma selezionato verrà automaticamente indicato se la sua centrifuga è massima (MAX), intermedia (MED) o zero (☉); utilizzando questo tasto sarà possibile ridurre o escludere la velocità indicata. Per riattivare la centrifuga, è sufficiente premere nuovamente il tasto, fino al raggiungimento della velocità scelta. Per la salvaguardia dei tessuti, non è possibile aumentare la velocità oltre quella automaticamente indicata al momento della selezione del programma.</p> <p>E' possibile modificare la velocità della centrifuga in qualsiasi momento, anche senza portare la macchina in PAUSA.</p>	<p style="text-align: center;">G</p> 		<p style="text-align: center;">DE</p> <p>TASTE SCHLEUDERDREHZAHL</p> <p>Je nach eingestelltem Programm wird automatisch angezeigt, ob die höchste Schleuderdrehzahl (MAX), die mittlere (MED), oder gar kein Schleudergang (☉) für dieses Programm vorgesehen sind. Durch Drücken dieser Taste lässt sich die angezeigte Schleuderdrehzahl reduzieren oder ganz unterdrücken. Um den Schleudergang wieder zu aktivieren, brauchen Sie nur die Taste erneut zu drücken, bis die gewünschte Tourenzahl angezeigt wird. Um die Gewebe zu schonen, ist es nicht möglich, eine höhere Schleuderdrehzahl einzustellen, als die, die bei der Programmwahl automatisch angezeigt wird.</p> <p>Die Schleuderdrehzahl kann zu jedem Zeitpunkt des Programms eingestellt werden. Dabei brauchen Sie die Taste PAUSE nicht zu betätigen.</p>	<p style="text-align: center;">NL</p> <p>KNOP REGELING CENTRIFUGESNELHEID</p> <p>Afhankelijk van het gekozen programma zal het toerental worden weergegeven Maximaal (MAX) tussenliggend (MED) of geen (☉). Door deze toets in te drukken heeft u de mogelijkheid het toerental te verlagen. Om de centrifugesnelheid terug te zetten moet u de knop indrukken totdat u bij de gewenste snelheid bent.</p> <p>Het is mogelijk de snelheid ten aller tijde aan te passen zonder de machine stop te zetten.</p>	<p style="text-align: center;">EN</p> <p>SPIN SPEED BUTTON</p> <p>According to the selected cycle automatically will show if the programme's spin is maximum (MAX), intermediate (MED) or zero (☉). By pressing this button, it's possible to reduce or cancel the spin speed shown. To reactivate the spin cycle is enough to press the button until you reach the spin speed you would like to set. For not damage the fabrics, it is not possible to increase the speed over that automatically suitable during the selection of the program.</p> <p>It is possible to modify the spin speed in any moment, also without to pause the machine.</p>
<p>INDICATEUR LUMINEUX VITESSE D'ESSORAGE</p> <p>Une fois sélectionné le programme désiré, le voyant s'allumera relatif à la vitesse d'essorage maximale possible. En choisissant une vitesse inférieure en agissant sur la touche appropriée, le voyant correspondant s'allumera.</p>	<p>SPIE GIRI CENTRIFUGA</p> <p>Al momento della selezione di un programma, la massima velocità di centrifuga possibile verrà automaticamente indicata tramite l'accensione della relativa spia. Scegliendo una minor velocità tramite l'apposito tasto, si illuminerà la spia corrispondente.</p>	<p style="text-align: center;">H</p>		<p>SCHLEUDERDREHZAHLANZEIGEN</p> <p>Wenn Sie ein Programm wählen, wird die für dieses Programm höchstmögliche Schleudergeschwindigkeit durch das Aufleuchten der entsprechenden Anzeige automatisch angezeigt. Wenn Sie mit der Taste für die Schleuderdrehzahl eine niedrigere Tourenzahl wählen, leuchtet die entsprechende Anzeige auf.</p>	<p>INDICATIELAMPJE "CENTRIFUGESNELHEID"</p> <p>Als u het programma instelt zal het maximale aantal toeren worden aangegeven door het indicatielampje. Door een lager toerental te kiezen zal het bijbehorende indicatielampje gaan branden.</p>	<p>SPIN SPEED INDICATOR LIGHT</p> <p>When you set a program, the maximum possible spin speed will be automatically shown by the relevant indicator light. Choosing a smaller spin speed by the appropriate button, the relevant indicator light will go on.</p>
<p>VOYANTS DES DIFFÉRENTES PHASES D'UN PROGRAMME</p> <p> = lavage</p> <p> = rinçage</p> <p> = essorage</p>	<p>SPIE AVANZAMENTO PROGRAMMA</p> <p> = lavaggio</p> <p> = risciacquo</p> <p> = centrifuga</p>	<p style="text-align: center;">I</p>		<p>LEUCHTANZEIGEN PROGRAMMPHASE</p> <p> = Hauptwäsche</p> <p> = Spülen</p> <p> = Schleudern</p>	<p>INDICATIELAMPJES VOOR DE PROGRAMMA FASE</p> <p> = was</p> <p> = spoelen</p> <p> = centrifuge</p>	<p>WASH STAGE INDICATOR LIGHTS</p> <p> = main wash</p> <p> = rinse</p> <p> = spin</p>







<p>FR</p> <p>LES VOYANTS DES TOUCHES</p>	<p>IT</p> <p>SPIE TASTI</p>	<p>M</p>	<p>DE</p> <p>TASTENANZEIGE</p>	<p>NL</p> <p>INDICATIELAMPJES BIJ DE KNOPPEN</p>	<p>EN</p> <p>BUTTONS INDICATOR LIGHT</p>
<p>Ces témoins s'allument lorsque qu'une option est choisie Si une option est incompatible avec le programme, le témoin de l'option clignotera puis s'éteindra.</p>	<p>Si accendono quando i rispettivi tasti vengono premuti. Nel caso in cui sia stata selezionata un'opzione non compatibile con il programma scelto la luce sul pulsante prima lampeggia e dopo si spegne.</p>	<p>M</p>	<p>Die Leuchten auf, sobald die entsprechenden Tasten gedrückt werden. Falls eine Option gewählt wird, die mit dem eingestellten Programm nicht kompatibel ist, blinkt die Anzeige auf der Taste zuerst, dann erlischt sie.</p>	<p>Deze lampjes gaan branden als de toets wordt ingedrukt. Als er een keuze wordt gemaakt welke niet kan worden ingeschakeld, gaat het lampje knipperen en vervolgens weer uit.</p>	<p>These light up when the relevant buttons are pressed. If an option is selected that is not compatible with the selected programme then the light on the button first flashes and then goes off.</p>
<p>MANETTE DES PROGRAMMES DE LAVAGE AVEC OFF</p> <div data-bbox="85 464 392 810" style="border: 1px solid black; padding: 5px;"> <p>ELLE PEUT TOURNER DANS LES DEUX SENS. LORSQUE L'ON SELECTIONNE UN PROGRAMME, APRES QUELQUES SECONDES, UN VOYANT D'ESSORAGE S'ALLUME. POUR ETEINDRE LE SIGNAL LUMINEUX, TOURNER LA MANETTE DES PROGRAMMES SUR LA POSITION OFF.</p> </div> <p>Appuyez sur la touche "MARCHE/PAUSE" pour commencer le cycle.</p> <p>Le cycle de lavage se réalisera avec la manette des programmes arrêtée sur le programme sélectionné jusqu'à la fin de celui-ci.</p> <p>A la fin du lavage, mettez la machine à l'arrêt en tournant la manette programmes sur la position "OFF"</p> <div data-bbox="85 1257 392 1501" style="border: 1px solid black; padding: 5px;"> <p>NOTE: LORS DE LA MISE EN MARCHE DU CYCLE DE LAVAGE SUIVANT, LE SELECTEUR DE PROGRAMME DOIT ETRE REMIS EN POSITION OFF AVANT DE SELECTIONNER ET DE LANCER LE PROGRAMME SUIVANT.</p> </div>	<p>MANOPOLA PROGRAMMI CON OFF</p> <div data-bbox="421 464 741 810" style="border: 1px solid black; padding: 5px;"> <p>PUO' RUOTARLA NEI DUE SENSI. QUANDO SI SELEZIONA UN PROGRAMMA, DOPO ALCUNI SECONDI, SI ACCENDE UNA SPIA DELLA CENTRIFUGA. PER SPEGNERE LA SEGNALAZIONE LUMINOSA RUOTARE LA MANOPOLA PROGRAMMI SULLA POSIZIONE OFF.</p> </div> <p>Premere il tasto "Avvio/Pausa" per iniziare il ciclo di lavaggio</p> <p>Il ciclo di lavaggio avverrà con la manopola programmi ferma sul programma selezionato sino alla fine del lavaggio.</p> <p>A fine ciclo spegnere la lavabiancheria portando la manopola programmi in posizione "OFF".</p> <div data-bbox="421 1257 741 1501" style="border: 1px solid black; padding: 5px;"> <p>NOTA: LA MANOPOLA PROGRAMMI DEVE ESSERE SEMPRE PORTATA IN POSIZIONE DI OFF ALLA FINE DI UN LAVAGGIO E PRIMA DI SELEZIONARNE UNO NUOVO.</p> </div>	<p>N</p> <div data-bbox="763 491 1070 762" style="border: 1px solid black; padding: 5px;">  </div>	<p>PROGRAMMWAHLSCHALTER MIT OFF</p> <div data-bbox="1189 464 1509 842" style="border: 1px solid black; padding: 5px;"> <p>KANN IN BEIDE RICHTUNGEN GEDREHT. WENN EIN PROGRAMM EINGESTELLT WIRD, LEUCHTET NACH EINIGEN SEKUNDEN EINE DER ANZEIGEN DER SCHLEUFERDREHZAHLE UM DIE LEUCHTANZEIGE ZU LOSCHEN, DREHEN SIE DEN PROGRAMMWAHLSCHALTER AUF OFF</p> </div> <p>Drücken Sie die START-Taste, um das Programm zu starten.</p> <p>Während des Waschganges bleibt der Programmwahlschalter bis zum Ende des Programmes auf dem gewählten Programm stehen.</p> <p>Am Ende des Waschprogrammes schalten Sie das Gerät ab durch Drehen des Wahlschalters auf die Position OFF</p> <div data-bbox="1189 1257 1509 1501" style="border: 1px solid black; padding: 5px;"> <p>HINWEIS: DREHEN SIE IMMER NACH BEENDIGUNG DES PROGRAMMS, UND BEVOR SIE EIN NEUES PROGRAMM EINSTELLEN, DEN PROGRAMMWAHLSCHALTER AUF DIE POSITION AUS.</p> </div>	<p>PROGRAMMAKNOP WASSEN MET OFF</p> <div data-bbox="1532 464 1839 810" style="border: 1px solid black; padding: 5px;"> <p>ROTATIES IN BEIDE RICHTINGEN. ALS DE PROGRAMMAKEUZEKNOP WORD GEDRAAID ZAL ER EEN CENRIFUGE LAMPJE GAAN BRANDEN. OM DE MACHINE UIT TE ZETEN DRAAID U DE PROGRAMMAKEUZEKNOP NAAR DE OFF POSITIE.</p> </div> <p>Druk op de "Start/Pauze"-knop om het geselecteerde programma te starten.</p> <p>Het programma draait met de programmaknop gepositioneerd op het gekozen programma totdat het programma eindigt.</p> <p>Schakel de machine bij het einde van het programma uit door de knop in de "OFF" positie te draaien.</p> <div data-bbox="1532 1257 1839 1501" style="border: 1px solid black; padding: 5px;"> <p>LET OP: ZET NA AFLOOP VAN EEN WASCYCLUS DE PROGRAMMAKNOP ALTIJD EERST WEER OP UIT (OFF) VOORDAT U EEN VERVOLG-PROGRAMMA OF EEN NIEUW PROGRAMMA INSTELT EN START.</p> </div>	<p>PROGRAMME SELECTOR WITH OFF POSITION</p> <div data-bbox="1874 464 2181 810" style="border: 1px solid black; padding: 5px;"> <p>ROTATES IN BOTH DIRECTIONS. WHEN THE PROGRAMME SELECTOR IS TURNED A SPIN INDICATOR LIGHTS WILL GO ON. N.B. TO SWITCH OFF THE MACHINE, TURN THE PROGRAMME SELECTOR TO THE OFF POSITION.</p> </div> <p>Press the "Start/Pause" button to start the selected cycle.</p> <p>The programme carries out with the programme selector stationary on the selected programme till cycle ends. Switch off the washing machine by turning the selector to OFF.</p> <div data-bbox="1874 1182 2181 1501" style="border: 1px solid black; padding: 5px;"> <p>NOTE: THE PROGRAMME SELECTOR MUST BE RETURN TO THE OFF POSITION AT THE END OF EACH CYCLE OR WHEN STARTING A SUBSEQUENT WASH CYCLE PRIOR TO THE NEXT PROGRAMME BEING SELECTED AND STARTED.</p> </div>

TABLEAU DES PROGRAMMES

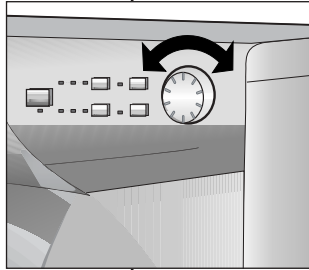
PROGRAMME POUR:	MANETTE DES PROGRAMMES DE LAVAGE SUR:	CHARGE MAXI kg*	TEMP. °C	CHARGE DE LESSIVE					
				2	☼	1			
Tissus résistants Coton, lin, chanvre	Blanc	90	6	8	9	90°	●	●	
Coton, mixtes résistants	Couleurs résistants avec pré-lavage	60 P	6	8	9	60°	●	●	●
Coton, mixte	Couleurs résistants	60 **	6	8	9	60°	●	●	
	Couleurs résistants	40	6	8	9	40°	●	●	
	Couleurs délicates	30	6	8	9	30°	●	●	
Tissus mixtes et synthétiques Synthétiques (Nylon, mixtes de coton)	Couleurs résistants	50	3	4	4,5	50°	●	●	
	Couleurs délicates	40	3	4	4,5	40°	●	●	
Mixtes, Synthétiques délicats	Chemises 	30	3	4	4,5	30°	●	●	
Tissus très délicats Laine Synthétiques acryliques	Délicat	40	2	2,5	2,5	40°	●	●	
	Laine "lavable en machine" 	30	1	2	2	30°	●	●	
	Lavage main 	30	1	1,5	1,5	30°	●	●	
Speciaux	Rinçage 		-	-	-	-	●	●	
	Essorage Energique 		-	-	-	-			
	Uniquement vidange 		-	-	-	-			
	Programme "Mix & Wash System" M&W		6	8	9	40°	●	●	
	Tissus résistant/mixtes	44'	3	3,5	3,5	40°	●	●	
	Tissus résistant/mixtes	32'	2	2,5	2,5	30°	●	●	

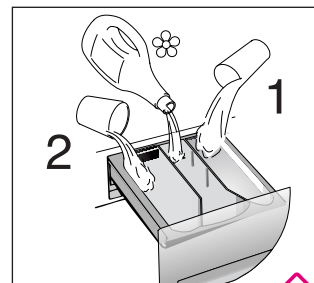

Notes importantes

*Pour la maximale capacité de linge sec consulter la plaque technique.

Si les sous-vêtements sont très sales, réduire le chargement à 3/4 kg maxi.

** Programmes en accord CENELEC EN 60456.

⚠ Quand certaines pièces ont des taches qui doivent être traitées par un produit blanchissant liquide, vous pouvez les détacher dans la machine. Introduire dans la section "2" du tiroir à lessive le bac pour les produits liquide, le remplir avec le produit blanchissant liquide et sélectionner le programme "RINÇAGE" (). Après ce traitement, tourner la manette des programmes sur la position "OFF", ajouter à ces pièces le reste du linge et effectuer un lavage normal, selon le programme choisi.







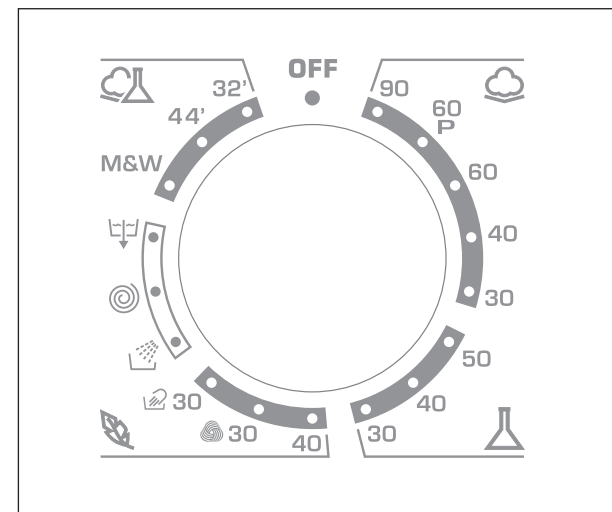

TABELLA PROGRAMMI

PROGRAMMA PER:	SELEZIONE PUNTAPOLE MANOPOLA PROGRAMMI SU:	CARICO MAX kg	TEMP. °C	CARICO DETERATIVO					
				2	1	1			
Tessuti resistenti Cotone, lino, canapa	Bianchi	90	6	8	9	90°	●	●	
Cotone, misti resistenti	Colorati resistenti con prelavaggio	60 P	6	8	9	60°	●	●	●
Cotone, misti	Colorati resistenti	60 **	6	8	9	60°	●	●	
	Colorati resistenti	40	6	8	9	40°	●	●	
	Colorati delicati	30	6	8	9	30°	●	●	
Tessuti misti e sintetici Sintetici (Nylon Perlon) misti di cotone	Colorati resistenti	50	3	4	4,5	50°	●	●	
	Colorati delicati	40	3	4	4,5	40°	●	●	
Misti, sintetici delicati	camicie 	30	3	4	4,5	30°	●	●	
Tessuti delicati Biancheria in lana Sintetici (Dralon, Acrilico, Trevira)	Delicati	40	2	2,5	2,5	40°	●	●	
	Lana "lavabile in lavatrice"	 30	1	2	2	30°	●	●	
	Lavaggio a mano	 30	1	1,5	1,5	30°	●	●	
Speciali	Risciacqui		-	-	-	-		●	
	Centrifuga forte		-	-	-	-			
	Solo scarico		-	-	-	-			
	Programma di lavaggio "Mix & Wash"	M&W	6	8	9	40°	●	●	
	Tessuti resistenti/misti	44'	3	3,5	3,5	40°	●	●	
	Tessuti resistenti/misti	32'	2	2,5	2,5	30°	●	●	

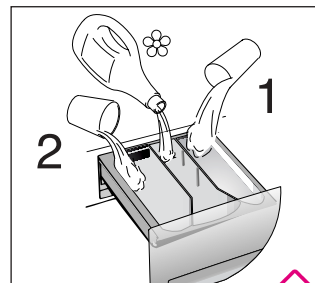

Note da considerare

* La massima capacità di carico di biancheria asciutta differisce a seconda del modello (vedere targhetta dati).

In caso di biancheria con elevato grado di sporco è consigliata la riduzione del carico a non più di 3/4 kg.

** Programma di prova secondo CENELEC EN 60456.

⚠ Quando solo alcuni capi presentano macchie che richiedono un trattamento con prodotti candeggianti liquidi, si può procedere ad una smacchiatura preliminare in lavatrice.

Introdurre nello scomparto "2" del cassetto detersivo l'apposita vaschetta in dotazione nella quale versare il candeggiante ed impostare il programma "RISCIACQUI" ().

Finito questo trattamento, riportare la manopola programmi in posizione "OFF", aggiungere ai capi candeggiati il resto della biancheria e procedere al bucato normale con il programma più adatto.

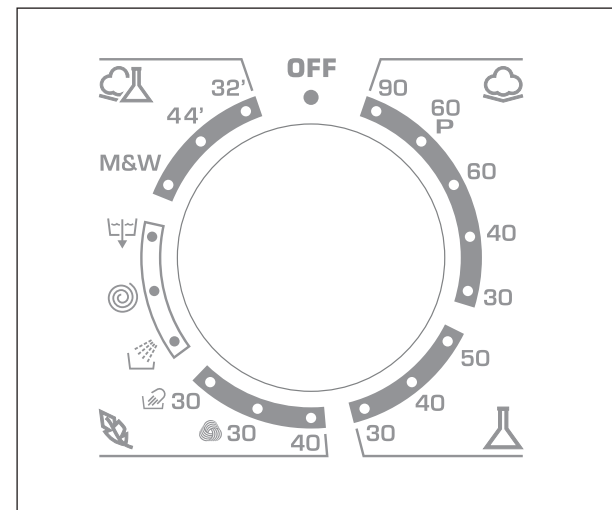

PROGRAMMTABELLE

PROGRAMM FÜR / GEWEBEART	PROGRAMM- WAHL- SCHALTER EINSTELLEN AUF	MAX BELADUNG kg*	TEMP. °C			WASCHMITTEL EINFÜLLEN			
						2	☼	1	
Koch-/Buntwäsche Baumwolle Leinen Jute	Kochwäsche	90	6	8	9	90°	●	●	
Baumwolle Leinen strapazierfähige Gewebe	Widerstandsfähige Buntwäsche mit Vorwäsche	60 P	6	8	9	60°	●	●	●
Baumwolle Mischgewebe	Widerstandsfähige Buntwäsche	60 **	6	8	9	60°	●	●	
	Widerstandsfähige Buntwäsche	40	6	8	9	40°	●	●	
	Pflegeleichte Buntwäsche	30	6	8	9	30°	●	●	
Synthetik Synthetik (Nylon, Perlon) Baumwolle Mischgewebe	Widerstandsfähige Buntwäsche	50	3	4	4,5	50°	●	●	
	Pflegeleichte Buntwäsche	40	3	4	4,5	40°	●	●	
Empfindliche Mischgewebe und Synthetik Wolle	Oberhemden	30	3	4	4,5	30°	●	●	
Feinwäsche Wolle Synthetik (Dralon, Acryl, Trevira)	Feinwäsche	40	2	2,5	2,5	40°	●	●	
	Waschmaschineneignete Wolle	30	1	2	2	30°	●	●	
	Handwäsche	30	1	1,5	1,5	30°	●	●	
Spezial	Spülen		-	-	-			●	
	Intensivschleudern		-	-	-				
	Abpumpen		-	-	-				
	"Mix & Wash system" Programm	M&W	6	8	9	40°	●	●	
	Widerstandsfähige Gewebe/ Mischgewebe	44'	3	3,5	3,5	40°	●	●	
	Widerstandsfähige Gewebe/ Mischgewebe	32'	2	2,5	2,5	30°	●	●	

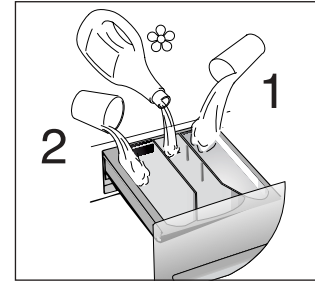

Hinweise:

* Die maximale Fassungsvermögen für Trockenwäsche ist je nach Modell unterschiedlich (siehe Matrikelschild).





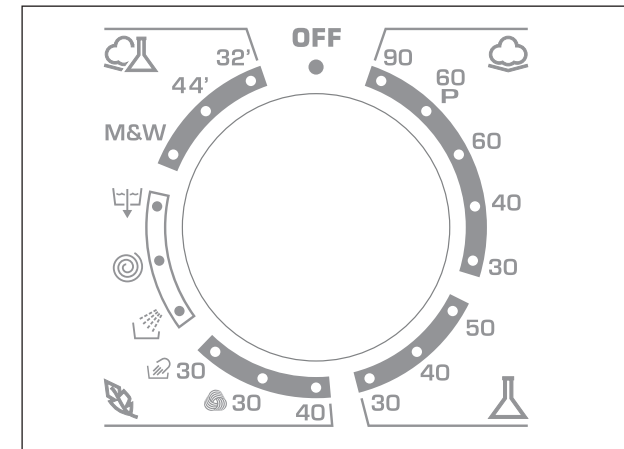

Es empfiehlt sich bei stark verschmutzter Wäsche die Füllmenge auf höchstens 3/4 kg zu reduzieren.

** Normprogramm nach CENELEC EN 60456

Wenn nur einige Wäschestücke Verschmutzungen aufweisen, die mit einem flüssigen Bleichmittel behandelt werden müssen, können Sie eine Vorbehandlung mit Bleichmittel in der Waschmaschine vornehmen. Legen Sie in die Waschmittelkammer "2" den hierfür vorgesehenen Einsatz für Flüssigmittel und füllen Sie das Bleichmittel ein. Stellen Sie das Programm „Spülen“ (☼) ein. Nach der Behandlung mit Bleichmittel stellen Sie den Programmwahlschalter wieder auf OFF, fügen Sie die anderen Wäschestücke in die Trommel hinzu und waschen normal mit dem Waschprogramm Ihrer Wahl.



PROGRAMMATABEL

PROGRAMMA VOOR:	PROGRAMMA-KNOP OP:	MAXIMALE BELADING kg*	TEMPE-RATUUR KEUZE °C			WASMIDDELBAKJE			
						2		1	
STERKE WEEFSELS <i>Katoen, linnen, jute</i>	WITTE WAS	90	6	8	9	90°	●	●	
<i>Katoen, linnen, kleurecht bontgoed gemengde weefsels</i>	WITTE WAS MET VOORWAS	60 P	6	8	9	60°	●	●	●
<i>Katoen Gemengde weefsels</i>	BONTE WAS	60 **	6	8	9	60°	●	●	
	BONTE WAS	40	6	8	9	40°	●	●	
	BONTE WAS KLEURECHT	30	6	8	9	30°	●	●	
GEMENGDE/ SYNTHETISCHE WEEFSELS <i>Synthetisch (nylon), Gemengde weefsels</i>	BONTE WAS	50	3	4	4,5	50°	●	●	
<i>Gemengde, fijne, synthetische weefsels</i>	BONTE WAS KLEURECHT	40	3	4	4,5	40°	●	●	
<i>OVERHEMDEN</i> 		30	3	4	4,5	30°	●	●	
Zeer gevoelige weefsels <i>Wol Synthetische weefsels (dralon, acryl)</i>	DELICAAT	40	2	2,5	2,5	40°	●	●	
	WOLWAS 	30	1	2	2	30°	●	●	
	HANDWAS 	30	1	1,5	1,5	30°	●	●	
Speciaal	SPOELEN 		-	-	-	-	●	●	
	CENTRIFUGEREN 		-	-	-	-			
	AFPOMPEN 		-	-	-	-			
	"MIX & WASH SYSTEM" PROGRAMMA	M&W	6	8	9	40°	●	●	
	KREUKHERSTELEND OF BONTE WAS	44'	3	3,5	3,5	40°	●	●	
	KREUKHERSTELEND OF BONTE WAS	32'	2	2,5	2,5	30°	●	●	

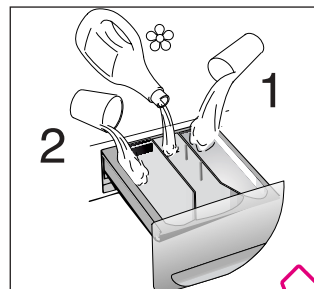

Enkele belangrijke opmerkingen:

* Raadpleeg de kenplaat voor het maximale (droge) laadgewicht

Bij sterk vervuld wasgoed wordt een belading van 3/4 kg aanbevolen.

** Programma volgens CENELEC EN 60456.

△ Wanneer er slecht een beperkt aantal kledingstukken dusdanig vervuld zijn dat bleken gewenst is, kan er voor deze kledingstukken een voorwas worden gekozen. Doe het bleekmiddel in het bleekbakje van de zeeplade (2) en kies het programma SPOELEN . Wanneer dit is beëindigd, draai de programmaknop op UIT en voeg vervolgens de overige kledingstukken toe waarna de normale was met het gewenste programma gestart kan worden.

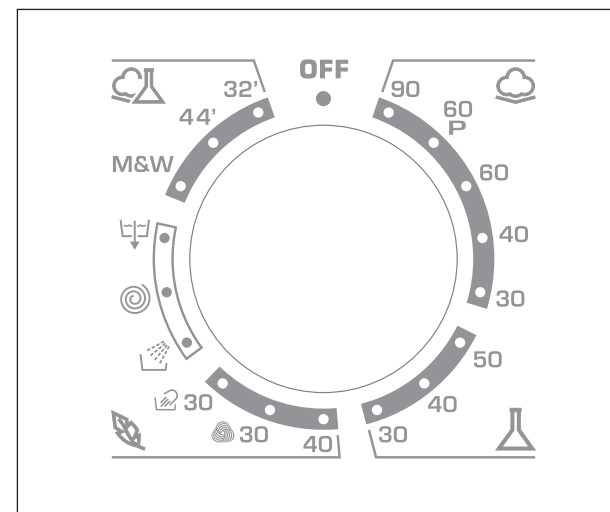





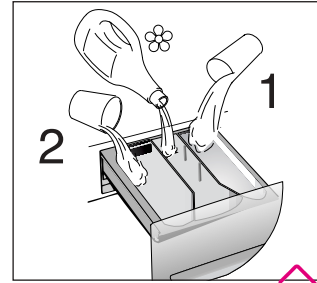

TABLE OF PROGRAMMES

PROGRAM FOR:	PROGRAMME SELECTOR ON:	WEIGHT MAX kg*	TEMP. °C	CHARGE DETERGENT					
				2	☼	1			
Resistant fabrics Cotton, linen	Whites	90	6	8	9	90°	●	●	
	Whites with Prewash	60 P	6	8	9	60°	●	●	●
	Fast coloureds	60 **	6	8	9	60°	●	●	
Cotton, mixed	Fast coloureds	40	6	8	9	40°	●	●	
	Non fast coloureds	30	6	8	9	30°	●	●	
	Fast coloureds	50	3	4	4,5	50°	●	●	
Mixed fabrics and synthetics Synthetics (nylon, perlon), mixed cotton	Non fast coloureds	40	3	4	4,5	40°	●	●	
	Mixed, delicate synthetics	Shirts 	3	4	4,5	30°	●	●	
Very delicate fabrics	Delicates	40	2	2,5	2,5	40°	●	●	
	"MACHINE WASHABLE" woollens	 30	1	2	2	30°	●	●	
	Hand wash	 30	1	1,5	1,5	30°	●	●	
Specials	Rinse		-	-	-	-	●	●	
	Fast spin		-	-	-	-			
	Drain only		-	-	-	-			
	Mix & Wash system programme	M&W	6	8	9	40°	●	●	
	Resistant or Mixed fabrics	44'	3	3,5	3,5	40°	●	●	
	Resistant or Mixed fabrics	32'	2	2,5	2,5	30°	●	●	



Please read these notes

* Maximum load capacity of dry clothes, according to the model used (see rating plate).

When washing heavily soiled laundry it is recommended the load is reduced to 3/4 kg maximum.

** Programmes according to CENELEC EN 60456.

▲ When only a limited number of articles have stains which require treatment with liquid bleaching agents, preliminary removal of stain can be carried out in the washing machine. Pour the bleach into the liquid bleach container, inserted into the compartment marked "2" in the detergent drawer, and set the special programme "RINSE" . When this phase has terminated, turn the programme selector on the "OFF" position, add the rest of the fabrics and proceed with a normal wash on the most suitable programme.

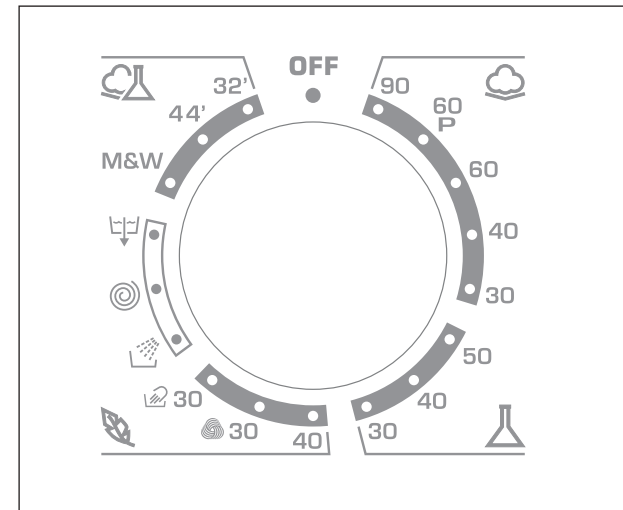

CHAPITRE 8

SELECTION

L'appareil dispose de 4 groupes de programmes différents pour laver tous types de tissus et selon différents degrés de salissure en attribuant au type de lavage, la température et la durée (voir tableau des programmes de lavage).

1. TISSUS RÉSISTANTS

Ces programmes sont destinés à accomplir des lavages et des rinçages avec le maximum d'efficacité. Ils sont entrecoupés de cycles d'essorage qui offrent des résultats parfaits sur le rinçage. L'essorage final retire le maximum d'eau contenue dans les tissus.

2. TISSUS MIXTES ET SYNTHÉTIQUES

La combinaison d'un système de lavage efficace, une rotation optimum du tambour et l'autogestion du niveau d'eau assurent des résultats de lavage excellents, pendant qu'un rinçage délicat évite les faux plis.

3. TISSUS TRÈS DÉLICATS

Il s'agit d'un nouveau concept de lavage qui alterne des moments de brassage et de trempage du linge; ce processus est particulièrement indiqué pour le lavage de tissus extrêmement délicats. Le lavage et le rinçage sont effectués à pleine eau afin d'obtenir les meilleures prestations.

PROGRAMME LAINE

Ce programme spécial, certifié par WOOLMARK, permet de laver en profondeur les fibres délicates sans les endommager.

LAVAGE A LA MAIN

Cette machine à laver est également équipée d'un programme de lavage à la main. Ce programme vous permet d'effectuer un cycle de lavage complet pour les vêtements qui exigent d'être lavés à la main. Le programme a une température de 30°C et se termine par 3 rinçages et un essorage rapide.

CAPITOLO 8

SELEZIONE PROGRAMMI

Per trattare i vari tipi di tessuto e le varie gradazioni di sporco, la lavatrice ha 4 fasce di programmi diversi per tipo di tessuto, temperatura e durata (vedere tabella programmi di lavaggio).

1. TESSUTI RESISTENTI

I programmi sono realizzati per sviluppare il massimo grado di lavaggio e i risciacqui, intervallati da fasi di centrifuga, assicurano un perfetto risciacquo. La centrifuga finale alla massima velocità assicura un'ottima strizzata.

2. TESSUTI MISTI E SINTETICI

Il lavaggio ed il risciacquo sono ottimizzati nei ritmi di rotazione del cesto e nei livelli di acqua. La centrifuga ad azione delicata, assicura una ridotta formazione di pieghe sui tessuti.

3. TESSUTI DELICATISSIMI

E' un nuovo concetto di lavaggio in quanto alterna momenti di lavoro a momenti di pausa, particolarmente indicato per il lavaggio di tessuti molto delicati. Il lavaggio e i risciacqui sono eseguiti con alto livello di acqua per assicurare le migliori prestazioni.

PROGRAMMA LANA

Grazie ad uno specifico ciclo, certificato WOOLMARK, i capi vengono puliti in profondità con il massimo rispetto per la loro integrità. Il programma è raccomandato da BBB e TRIFAN WOOL.

PROGRAMMA SPECIALE "LAVAGGIO A MANO"

La macchina presenta anche un ciclo di lavaggio delicato chiamato lavaggio a mano. Il programma consente un ciclo di lavaggio completo per i capi da lavare esclusivamente a mano. Il programma raggiunge una temperatura massima di 30°C e termina con 3 risciacqui e una centrifuga delicata.



KAPITEL 8

PROGRAMM/ TEMPERATURWAHL

Um unterschiedliche Textilien und Verschmutzungsgrade optimal behandeln zu können, bietet Ihnen diese Waschmaschine 4 Programmtypen für unterschiedliche Gewebearten, Temperaturen und Programmdauer (siehe Programmtabelle) an.

1. UNEMPFLINDLICHE STOFFE

Die Programme bieten eine maximale Reinigung und jeweils von Schleuderphasen unterbrochene Spülgänge, die die optimale Spülung der Wäsche garantieren. Der abschließende Schleudergang sichert die bestmögliche Wöcknung.

2. MISCHGEWEBE UND KUNSTFASERN

Das Waschen und Spülen dieser Gewebearten ist durch die optimale Drehzahl der Trommel und durch das perfekt abgestimmte Wasserniveau besonders wirksam. Das Schonschleudern verhindert außerdem die Bildung von Falten in der Wäsche.

3. HOCHEMPFLINDLICHE STOFFE

Dieses neue Waschkonzept mit abwechselnden Wasch- und Einweichphasen ist besonders geeignet für die Wäsche feinsten Textilien. Die Spülgänge werden mit hohem Wasserstand durchgeführt, um eine schonende Behandlung und beste Ergebnisse zu sichern.

WOLLPROGRAMM

Mit diesem speziellen WOOLMARK-zertifizierten Waschprogramm kann Ihre Wollwäsche nicht nur perfekt gereinigt werden, sondern wird gleichzeitig besonders geschont.

SPEZIALPROGRAMM "HANDWASCHE"

Das Gerät verfügt auch über ein besonders sanftes Waschprogramm, das Handwäsche-Programm. Es handelt sich um einen kompletten Waschzyklus für Wäschestücke, die nur mit der Hand gewaschen werden können. Das Programm erreicht eine Höchsttemperatur von 30°C und endet mit 3 Spülgängen und einem Schonschleudergang.

HOOFDSTUK 8

KIEZEN VAN HET PROGRAMMA

Voor de verschillende soorten weefsels en afhankelijk van de graad van vervuiling van het wasgoed heeft de wasautomaat 4 verschillende hoofdgroepen: (zie het overzicht van de wasprogramma's).

1. STERKE WEEFSELS

Deze programma's zijn bestemd om grondig te wassen. De verschillende spoelgangen, die tussendoor gecentrifugeerd worden, zorgen dat er perfect gespoeld wordt. Bij de laatste centrifugegang wordt het water optimaal verwijderd.

2. GEMENGDE EN SYNTHETISCHE WEEFSELS

Dankzij een speciale trommelbeweging en het hogere waterniveau wordt er tijdens de hoofdwas en de spoeling de beste resultaten behaald. Er wordt met een laag toerental gecentrifugeerd om kreuken te voorkomen.

3. BIJZONDER GEVOELIGE WEEFSELS

Dit is een nieuw wasconcept, met een cyclus die bestaat uit elkaar opvolgende periodes van activiteit en pauzes, vooral geschikt voor het wassen van uiterst fijne stoffen. Wassen en spoelen gebeuren met hoge waterniveaus voor het beste wasresultaat.

WOLMERK PROGRAMMA

Het speciale programma, gecertificeerd door WOLMERK, geeft de mogelijkheid de kleding grondig te wassen zonder ze te beschadigen.

SPECIAAL "HANDWAS"

Deze wasmachine heeft ook een handwascyclus. Het programma geeft de mogelijkheid om een complete wascyclus voor speciale kledingstukken als "Handwas" te behandelen. Het programma heeft een temperatuur van 30°C en sluit af met 3 keer spoelen en langzaam centrifugeren.

CHAPTER 8

SELECTION

For the various types of fabrics and various degrees of dirt the washing machine has 4 different programme bands according to: wash cycle, temperature and length of cycle (see table of washing cycle programmes).

1 RESISTANTS FABRICS

The programmes have been designed for a maximum wash and the rinses, with spin intervals, ensure perfect rinsing. The final spin gives more efficient removal of water.

2 MIXED AND SYNTHETIC FABRICS

The main wash and the rinse gives best results thanks to the rotation rhythms of the drum and to the water levels. A gentle spin will mean that the fabrics become less creased.

3 SPECIAL DELICATE FIBRES

This is a new wash cycle which alternates washing and soaking and is particularly recommended for very delicate fabrics. The wash cycle and rinses are carried out with high water levels to ensure best results.

WOOLMARK PROGRAMME

The special cycle, certified by WOOLMARK, enables to thoroughly wash garments without damaging them.

SPECIAL "HAND WASH"

This washing machine also has a gentle Hand Wash programme cycle. This programme allows a complete washing cycle for garments specified as "Hand Wash only" on the fabric care label. The programme has a temperature of 30°C and concludes with 3 rinses and a slow spin.

4. SPECIAUX

**PROGRAMME SPÉCIAL
"RINÇAGE"**

Ce programme effectue 3 rinçages du linge avec essorage intermédiaire (éventuellement annulable grâce à la touche correspondante). Il peut être utilisé pour rincer tous types de tissus, par exemple après un lavage à la main.

Ce programme peut être en outre utilisé comme cycle de BLANCHISSAGE (voir le tableau des programmes).

**PROGRAMME SPÉCIAL
"ESSORAGE ÉNERGIQUE"**

Ce programme effectue un essorage à la vitesse maximale (qui peut être réduit en agissant sur la touche appropriée).

UNIQUEMENT VIDANGE

Ce programme vous permet d'effectuer la vidange de l'eau.

4. SPECIALI

**PROGRAMMA SPECIALE
"RISCIACQUI"**

Questo programma effettua 3 risciacqui della biancheria con centrifuga intermedia (eventualmente annullabile tramite l'apposito tasto). E' utilizzabile per risciacquare qualsiasi tipo di tessuto, ad esempio dopo un lavaggio effettuato a mano.

Questo programma può essere inoltre utilizzato come ciclo di CANDEGGIO (vedi tabella programmi).

**PROGRAMMA SPECIALE
"CENTRIFUGA FORTE"**

Questo programma effettua una centrifuga alla massima velocità (eventualmente riducibile tramite l'apposito tasto).

SOLO SCARICO

Questo programma effettua lo scarico dell'acqua.



4. SPEZIALPROGRAMM

**SPEZIALPROGRAMM
"SPÜLEN"**

Dieses Programm führt 3 Spülgänge bei reduzierter Schleuderdrehzahl durch (diese kann bei Bedarf mit der entsprechenden Taste ganz unterdrückt werden). Geeignet zum Spülen jedweder Gewebeart, z.B. nach dem Waschen per Hand.

Dieses Programm kann auch als BLEICHPROGRAMM benutzt werden (s. Programmtabelle).

**SPEZIALPROGRAMM
"INTENSIVSCHLEUDERN"**

Dieses Spezialprogramm führt einen Intensivschleudergang (die Schleuderdrehzahl kann evtl. durch Drücken der entsprechenden Taste reduziert werden).

ABPUMPEN

Das Programm pumpt das Wasser nur ab.

4. Speciaal

**SPECIAAL
"SPOELPROGRAMMA"**

Dit programma voert drie spoelingen uit met de tussenliggende centrifuge (welke kan worden uitgezet). Dit programma kan worden gebruikt voor het spoelen van ieder type wasgoed. Bijv. na de handwas.

Dit programma kan ook worden gebruikt als een bleek programma (zie programmatabel).

**SPECIAAL "SNEL
CENTRIFUGE" PROGRAMMA**

Het programma "snelle centrifuge" centrifugeert op het maximale toerental (deze kan worden aangepast door de juiste knop te drukken).

ALLEEN AFPOMPEN

Het programma pompt alleen water af.

4. SPECIALS

**SPECIAL "RINSE"
PROGRAMME**

This programme carries out three rinses with a intermediate spin (which can be excluded by using the correct button). It can be used for rinsing any type of fabric, eg. use after hand-washing.

This program can be also used as cycle of Bleaching (see table of washing cycle programmes).

**SPECIAL "FAST SPIN"
PROGRAMME**

Programme "FAST SPIN" carries out a maximum spin (which can be reduced by using the correct button).

DRAIN ONLY

This programme drains out the water.

QUELLAVELING.COM

FR

PROGRAMME "MIX & WASH SYSTEM"

Il s'agit d'un brevet exclusif **Candy** et il comporte 2 grands avantages pour l'utilisateur:

- pouvoir laver différents tissus ensemble (exemple: coton + synthétique etc...) **QUI NE DÉTEINT PAS;**
- effectuer le lavage avec une économie d'énergie considérable.

Le programme de lavage **"Mix & Wash"** a une température de 40°C et alterne phases dynamiques (le panier qui tourne) aux phases statiques (linge en trempage en phase de repos). Pour ce motif il a une durée plus élevée, en atteignant presque les 2 heures. La consommation d'énergie électrique pour le cycle entier est de seulement 850 W/h.

Important:

- le premier lavage de nouveau linge colorées, doit être effectué séparément;
- dans chaque cas, **ne jamais mélanger du linge coloré QUI DÉTEINT.**

IT

PROGRAMMA "MIX & WASH"

Si tratta di un brevetto esclusivo **Candy** e offre 2 grandi vantaggi:

- poter lavare insieme capi di diversi tessuti (es. cotone + sintetico ecc...) **NON STINGENTI;**
- effettuare il lavaggio con un notevolissimo risparmio di energia.

Il programma di lavaggio **"Mix & Wash"** ha una temperatura di 40°C ed alterna fasi dinamiche (il cesto che gira) a fasi statiche (capi in ammollo in fase di riposo). Per questo motivo ha una durata più elevata, raggiungendo quasi le 2 ore. Il consumo di energia elettrica per l'intero ciclo a pieno carico è di soli 850 W/h.

Avvertenze:

- il primo lavaggio di capi colorati nuovi deve essere effettuato separatamente.
- in ogni caso, **non mischiare mai capi colorati stingenti.**

M&W

DE

"MIX & WASH SYSTEM" PROGRAMM

Es handelt sich um ein exklusives, von **Candy** patentiertes Spezialprogramm, das für Sie einen doppelten Vorteil bedeutet:

- Sie können **NICHT AUSFÄRBENDE** Wäschestücke aus unterschiedlichen Geweben zusammen waschen (z.B. Baumwolle und Kunstfasern, usw.)
- Gleichzeitig erreichen Sie mit diesem Programm eine außerordentliche Energieersparnis.

Das Waschprogramm **"Mix & Wash"** wäscht mit einer Temperatur von nur 40°C, wobei sich dynamische Phasen (in denen sich die Trommel dreht) mit Ruhepausen (in denen die Wäsche in der Waschlote liegen bleibt) abwechseln. Aus diesem Grund ist die Programmdauer mit fast 2 Stunden zwar länger, aber der Energieverbrauch für das gesamte Waschprogramm beträgt nur 0,85 KW/h.

Wichtiger Hinweis:

- Buntwäsche, die zum ersten Mal gewaschen wird, sollte separat gewaschen werden.
- Mischen Sie **niemals ausfärbende Wäschestücke** mit anderer Wäsche.

NL

"MIX & WASH SIJSTEEM" PROGRAMMA

Dit is een exclusief **Candy** programma en heeft 2 grote voordelen voor de consument.

- de mogelijkheid om meerdere stoffen tegelijk te wassen (bijv. katoen + synthetisch enz...)
- aanzienlijke energie besparing.

Het mix&Wash programma wast op 40°C. Het energie verbruik van dit programma is slechts 850 W/h.

Belangrijk:

- Nieuw wasgoed de 1e keer apart wassen.
- Was nooit niet kleur echte wasgoed samen.

EN

"MIX & WASH SYSTEM" PROGRAMME

This is an exclusive **Candy** system and involves 2 great advantages for the consumer:

- to be able to wash together different type of fabrics (e.g. cotton + synthetic etc...) **FAST COLOURED;**
- to wash with a considerable energy saving.

The **"Mix & Wash"** programme has a temperature of 40°C and alternate dynamic phases (the basket that turns) to static phases (fabrics in soak in phase of rest) with a duration programme that almost reaching the 2 hours. The energy consumption for the complete cycle is only 850 W/h.

Important:

- the first washing of new coloureds fabrics must be done separately;
- in every case, **never mix NON-FAST COLOURED fabrics.**

QUELLAVELINE.COM

FR**EXPRESS 40°C - RAPIDE 44'**

Un cycle complet de lavage (lavage, rinçage et essorage), capable de laver en environ 44 minutes:

- une charge maximum de 3/3,5 kg
- des textiles légèrement sales (coton et textiles mixtes)

Nous recommandons avec ce programme de mettre 30% de produit lessiviel (par rapport à un dosage normal), afin d'éviter de gaspiller du produit lessiviel.

EXPRESS 30°C - RAPIDE 32'

Un cycle complet de lavage (lavage, rinçage et essorage), capable de laver en environ 32 minutes:

- une charge maximum de 2/2,5 kg
- des textiles légèrement sales (coton et textiles mixtes)

Nous recommandons avec ce programme de mettre 20% de produit lessiviel (par rapport à un dosage normal), afin d'éviter de gaspiller du produit lessiviel.

IT**LAVAGGIO GIORNALIERO 40°C - CICLO RAPIDO 44'**

Ciclo di lavaggio completo (lavaggio, risciacquo e centrifuga) in grado di lavare in circa 44 minuti:

- carichi massimi fino a 3/3,5 kg;
- tessuti poco sporchi (cotone e misti)

Con questo programma si raccomanda di usare solo il 30% del detersivo normalmente usato per evitare sprechi inutili.

LAVAGGIO GIORNALIERO 30°C - CICLO RAPIDO 32'

Ciclo di lavaggio completo (lavaggio, risciacquo e centrifuga) in grado di lavare in circa 32 minuti:

- carichi massimi fino a 2/2,5 kg;
- tessuti poco sporchi (cotone e misti)

Con questo programma si raccomanda di usare solo il 20% del detersivo normalmente usato per evitare sprechi inutili.

44'**32'****DE****TÄGLICHER WASCHGANG 40°C - SCHNELLPROGRAMM 44 MINUTEN**

Es handelt sich um einen kompletten Waschgang (Waschen, Spülen, Schleudern), der nur ca. 44 Minuten dauert und besonders empfohlen wird für:

- maximale Wäscheladungen von 3/3,5 kg
- leicht verschmutzte Wäschestücke (Baumwolle und Mischgewebe)

Um eine Verschwendung des Waschmittels zu vermeiden, empfehlen wir, nur 30% der normalerweise benutzten Waschmitteldosis zu nehmen.

TÄGLICHER WASCHGANG 30°C - SCHNELLPROGRAMM 32 MINUTEN

Es handelt sich um einen kompletten Waschgang (Waschen, Spülen, Schleudern), der nur ca. 32 Minuten dauert und besonders empfohlen wird für:

- maximale Wäscheladungen von 2/2,5 kg
- leicht verschmutzte Wäschestücke (Baumwolle und Mischgewebe)

Um eine Verschwendung des Waschmittels zu vermeiden, empfehlen wir, nur 20% der normalerweise benutzten Waschmitteldosis zu nehmen.

NL**DAGELIJKSE WAS 40°C - SNEL 44 MINUTEN**

Een compleet wasprogramma (wassen, spoelen en centrifugeren), voor het in ongeveer 44 minuten wassen van:

- een maximale belading van 3/3,5 kg
- licht vervuilde weefsels (katoen en synthetisch)

Wij adviseren bij dit programma het gebruik van 30% van de normale hoeveelheid wasmiddel, om verspilling van wasmiddel te voorkomen.

DAGELIJKSE WAS 30°C - SNEL 32 MINUTEN

Een compleet wasprogramma (wassen, spoelen en centrifugeren), voor het in ongeveer 32 minuten wassen van:

- een maximale belading van 2/2,5 kg
- licht vervuilde weefsels (katoen en synthetisch)

Wij adviseren bij dit programma het gebruik van 20% van de normale hoeveelheid wasmiddel, om verspilling van wasmiddel te voorkomen.

EN**DAILY WASH 40°C - FAST 44'**

A complete washing cycle (wash, rinse and spin), able to wash in approximately 44 minutes:

- a maximum load of 3/3,5 kg;
- lightly soiled fabrics (cotton and mixed fabrics)

We recommend, with this programme, a 30% detergent loading dose (compared to the normal one), in order to avoid detergent waste.

DAILY WASH 30°C - FAST 32'

A complete washing cycle (wash, rinse and spin), able to wash in approximately 32 minutes:

- a maximum load of 2/2,5 kg;
- lightly soiled fabrics (cotton and mixed fabrics)

We recommend, with this programme, a 20% detergent loading dose (compared to the normal one), in order to avoid detergent waste.

QUELLAVELING.COM

CHAPITRE 9

TIROIR A LESSIVE

Le tiroir à lessive est divisé en 3 petits bacs:

- le bac marquée du symbole "1" sert pour la lessive destinée au pré-lavage;
- le bac marquée du symbole "☼" sert pour des additifs spéciaux: adoucisseurs, parfums, amidon, produits pour l'azurage, etc;
- le bac marquée du symbole "2" sert pour la lessive destinée au lavage.

Si vous souhaitez utiliser une lessive liquide, un récipient spécial peut être inséré dans la section "2" du tiroir à lessive. Grâce à ce système, la lessive s'écoulera dans le tambour seulement au bon moment.

Ce bac doit être introduit dans la section "2" du tiroir à lessive, également lorsque l'on désire utiliser le programme "RINÇAGE" comme cycle de BLANCHISSAGE.

ATTENTION :
NOUS RAPPELONS QUE CERTAINS PRODUITS ONT DES DIFFICULTÉS À ÊTRE ÉVACUÉS; DANS CE CAS NOUS VOUS CONSEILLONS D'UTILISER LE DOSEUR QUI VA DIRECTEMENT DANS LE TAMBOUR.

ATTENTION :
DANS LE BAC MARQUÉE DU SYMBOLE "☼" N'INTRODUIRE QUE DES PRODUITS LIQUIDES. LA MACHINE EST PROGRAMMÉE DE MANIÈRE À AUTOMATIQUEMENT ABSORBER LES PRODUITS COMPLÉMENTAIRES PENDANT LE DERNIER RINÇAGE DE TOUS LES CYCLES DE LAVAGE.

CAPITOLO 9

CASSETTO DETERATIVO

Il cassetto deterativo è suddiviso in 3 vaschette:

- la vaschetta contrassegnata con "1" serve per il deterativo del prelavaggio;
- la vaschetta contrassegnata con "☼", serve per additivi speciali, ammorbidenti, profumi inamidanti, azzurranti, ecc.
- la vaschetta contrassegnata con "2" serve per il deterativo di lavaggio.

Se si desidera adoperare detersivi liquidi, va introdotto l'apposita vaschetta in dotazione nello scomparto contrassegnato con "2" del cassetto deterativo. Questo assicura che il sapone liquido vada nel cesto solo al momento in cui è necessario.

Se si desidera Candeggiare occorre utilizzare il programma **Risciacqui** ed inserire la sopraccitata vaschetta sempre nello scomparto "2".

ATTENZIONE: SI RICORDI CHE ALCUNI DETERSIVI SONO DI DIFFICILE ASPORTAZIONE. IN QUESTO CASO LE CONSIGLIAMO L'USO DI UN APPOSITO CONTENITORE DA PORRE NEL CESTELLO.

ATTENZIONE: NELLA VASCHETTA CONTRASSEGNA- TATA CON "☼" METTERE SOLO PRODOTTI LIQUIDI. LA MACCHINA È PREDISPOSTA AL PRELIEVO AUTOMATICO DEGLI ADDITIVI DURANTE L'ULTIMO RISCIAQUO IN TUTTI I CICLI DI LAVAGGIO.

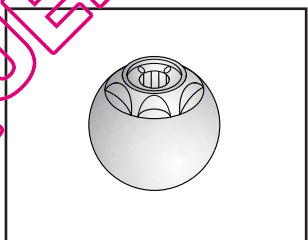
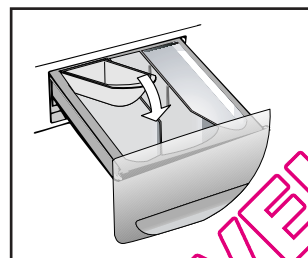
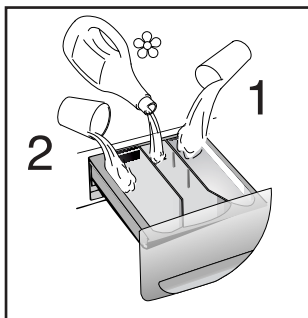

KAPITEL 9

WASCHMITTEL- BEHÄLTER

Der Waschmittelbehälter ist in 3 Fächer unterteilt:

- Das Fach mit "1" ist für die Vorwäsche.
- Das Fach "☼", ist für spezielle Zusätze wie Weichspüler, Duftstoffe, Stärke usw.
- Das Fach mit "2" ist für das Hauptwaschmittel.

Für Flüssigwaschmittel benutzen Sie bitte den beiliegenden Einsatz, der wie abgebildet in die Waschmittelkammer "2" der Waschmittelschublade einzusetzen ist.

Der Einsatz für Flüssigmittel ist ebenfalls in die Waschmittelkammer "2" einzusetzen, wenn Sie das Programm "SPÜLEN" als BLEICHPROGRAMM nutzen wollen.

ACHTUNG:
BEKANNTLICH LASSEN SICH EINIGE WASCHMITTEL SCHWER EINSPÜLEN, IN SOLCHEN FÄLLEN BENUTZEN SIE BITTE DIE SPEZIELLEN BEHÄLTER FÜR DIE VERWENDUNG DIREKT IN DER TROMMEL.

ACHTUNG:
IN DAS FACH "☼" NUR FLÜSSIGE MITTEL EINFÜLLEN. DAS GERÄT SPÜLT DIE ZUSATZMITTEL AUTOMATISCH WÄHREND DES LETZTEN SPÜLGANGS IN ALLEN WASCHPROGRAMMEN EIN.

HOOFDSTUK 9

WASMIDDELBAKJE

De wasmiddelbakje bestaat uit 3 afzonderlijke vakjes:

- het vakje met een "1" is voor de zeep die voor de Voorwas of de Shelle Was wordt gebruikt.
- Het vakje "☼" is voor speciale toevoegingen, verzachters, geurmiddelen, stijfjel, bleekwater, enz.
- het vakje met een "2" is voor de zeep die voor de hoofdwas wordt gebruikt.

Vloeibaar wasmiddel kunt u gieten in het het wasmiddelenbakje met het teken "2".

Dit zorgt ervoor dat het vloeibare wasmiddel op het juiste tijdstip tijdens de wascyclus aan de was wordt toegevoegd.

Dit speciale bakje doet u in de zeep lade met het teken "2" dit bakje gebruikt u ook bij het spoel- en bleek programma.

BELANGRIJK:
U DIENT ER REKENING MEE TE HOUDEN DAT SOMMIGE WASMIDDELEN MOEILIK TE VERWIJDEREN ZIJN. IN DAT GEVAL RADEN WIJ U AAN OM EEN WASBOLLETJE IN DE TROMMEL TE GEBRUIKEN.

BELANGRIJK:
HET VAKJE "☼" IS ALLEEN BESTEMD VOOR VLOEIBARE STOFFEN. DE MACHINE IS GEPROGRAMMEERD OM AUTOMATISCH DE EXTRA MIDDELEN TIJDENS DE LAATSTE SPOELING VAN ALLE WASPROGRAMMA'S TE GEBRUIKEN.

CHAPTER 9

DETERGENT DRAWER

The detergent draw is split into 3 compartments:

- the compartment labelled "1" is for prewash detergent;
- the compartment labelled "☼" is for special additives, fabric softeners, fragrances, starch, brighteners etc;
- the compartment labelled "2" is for main wash detergent.

If liquid detergents are used, please insert the special container supplied into the compartment marked "2" in the detergent drawer. This ensures that the liquid detergent enters the drum at the right stage of the wash cycle.

This special container must be inserted into the compartment marked "2" in the detergent drawer, also when you wish to use the "RINSE" programme as BLEACHING cycle.

NOTE: SOME DETERGENTS ARE DIFFICULT TO REMOVE. FOR THESE, WE RECOMMEND YOU USE THE SPECIAL DISPENSER WHICH IS PLACED IN THE DRUM.

NOTE: ONLY PUT LIQUID PRODUCTS IN THE COMPARTMENT LABELLED "☼". THE MACHINE IS PROGRAMMED TO AUTOMATICALLY TAKE UP ADDITIVES DURING THE FINAL RINSE STAGE FOR ALL WASH CYCLES.

CHAPITRE 10

LE PRODUIT

ATTENTION:

si vous devez laver des tapis, des couvre-lits ou d'autres pièces lourdes, nous conseillons de ne pas essorer.

Pour laver à la machine des vêtements et de la lingerie se reporter à l'étiquette qui doit mentionner "pure laine vierge" et l'indication "ne se feutre pas" ou "peut être lavé en machine".

ATTENTION:

Au cours de la phase de sélection vérifier que:

- aucun objet métallique ne se trouve dans le linge à laver (boucles, épingles de nourrice, épingles, monnaie, etc.);
- les taies d'oreiller soient boutonnées, les fermetures à glissière, les crochets, les oeillets soient fermés, les ceintures et les rubans des robes de chambre soient noués;
- les anneaux soient enlevés des rideaux;
- n'oubliez pas de lire attentivement l'étiquette sur les tissus;
- Si, au cours de la sélection, vous trouvez des taches résistantes, les enlever à l'aide d'un nettoyant spécial.

CAPITOLO 10

IL PRODOTTO

ATTENZIONE:

se deve lavare tappetoni, copriletti o altri indumenti pesanti é bene non centrifugare.

Indumenti e biancheria di lana, per poter essere lavati in lavatrice, devono essere contrassegnati con il simbolo "Pura Lana Vergine" e avere inoltre l'indicazione "Non infeltrisce" oppure "Lavabile in lavatrice".

ATTENZIONE:

Durante la selezione si assicuri che:

- nella biancheria da lavare non vi siano oggetti metallici (ad esempio fermagli, spille di sicurezza, spilli, monete, ecc.);
- abbottoni federe, chiuda le cerniere lampo, gancetti a occhielli, anodi cinghie sciolte e lunghi nastri di vestaglie;
- asporti dalle tendine anche i rulli di scorrimento;
- osservi attentamente le etichette sui tessuti;
- se durante la selezione vede delle macchie resistenti, le asporti con del detersivo speciale o con un'apposita pasta di lavaggio.

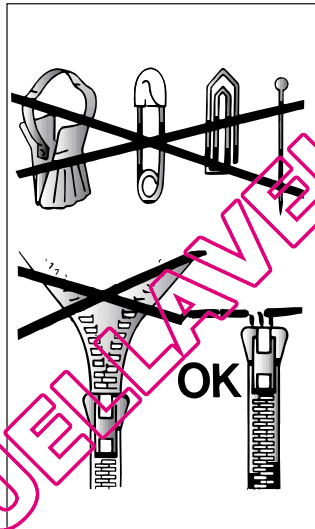
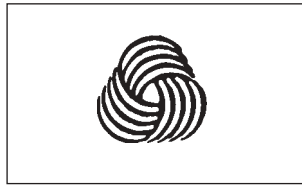

KAPITEL 10

DAS PRODUKT

ACHTUNG:

Wenn Sie Kleinere Läufer, Tagesdecken oder ähnliche, schwere Textilien waschen, sollten Sie auf das Schleudern verzichten.

Das Symbol "reine Wolle" kennzeichnet Kleidung und Textilien aus Wolle, die für die Maschinenwäsche geeignet sind. Darüber hinaus sollten solche Textilien den Hinweis "nicht felzens" oder "waschmaschinenecht" tragen.

ACHTUNG:
Achten Sie beim Sortieren der Wäsche auf folgende Details:

- keine Metallteile (z.B. Schnallen, Sicherheitsnadeln, Anstecknadeln, Münzen) an oder in der Wäsche;
- Kissenbezüge zuknöpfen, Reißverschlüsse und Druckknöpfe schließen, lose Gürtel und Bänder von Morgenröcken zuknöpfen;
- Rollen von den Gardinen entfernen;
- Hinweise auf den Wäscheetiketten genauestens beachten;
- beim Sortieren auffallende, hartnäckige Flecken mit Spezialreiniger oder geeigneter Waschpaste vorbehandeln.

HOOFDSTUK 10

DE WEEFSELS

BELANGRIJK:

Als er zware kleden, bedspreien of andere zware artikelen worden gewassen is het aan te bevelen om niet te centrifugeren.

Om wollen kledingstukken en andere wollen artikelen met de machine te kunnen wassen moeten zij een "Zuiver Scheerwol" etiket dragen met de vermelding "Krimpvrij" of "wasbaar in de machine".

BELANGRIJK:

Bij het uitzoeken van het wasgoed moet u er op letten:

- dat er geen metalen voorwerpen aan of in het wasgoed zitten (zoals broches, veiligheidsspelden, pennen, munten, etc.);
- dat kussenovertrekken zijn dichtgeknoopt, ritssluitingen en haken dicht zijn, losse ceintuurs en lange koorden aan bad- of ochtendjassen zijn vastgeknoopt;
- dat haken uit de gordijnen zijn verwijderd;
- wat er op het etiket van het kledingstuk staat;
- dat bij het sorteren van het wasgoed hardnekkige vlekken verwijderd moeten worden met een speciaal reinigingsmiddel of met zeep voordat het wasgoed wordt ingeladen.

CHAPTER 10

THE PRODUCT

IMPORTANT:

When washing heavy rugs, bed spreads and other heavy articles, it is advisable not to spin.

To be machine-washed, woollen garments and other articles in wool must bear the "Machine Washable Label".

IMPORTANT:

When sorting articles ensure that:

- there are no metal objects in the washing (e.g. brooches, safety pins, pins, coins etc.);
- cushion covers are buttoned, zips and hooks are closed, loose belts and long tapes on dressing gowns are knotted.
- runners from curtains are removed.
- attention is paid to garment labels.
- when sorting, any tough stains should be removed prior to washing using stain removers only recommended on label.

CONSEILS UTILES POUR L'UTILISATEUR

SUGGESTION POUR L'UTILISATION DE VOTRE LAVE-LINGE

Dans le souci du respect de l'environnement et avec le maximum d'économie d'énergie, charger au maximum votre lave-linge pour éliminer les éventuels gaspillages d'énergie et d'eau. Nous recommandons d'utiliser la capacité maximale de chargement de votre lave-linge.

Vous pouvez ainsi économiser jusqu'à 50% d'énergie si vous pratiquez le chargement maximal. Effectuez un lavage unique à l'opposé de 2 lavages en 1/2 charge.

QUAND LE PRE-LAVAGE EST-IL VRAIMENT NÉCESSAIRE ?

Seulement dans le cas d'un linge particulièrement sale. Dans le cas d'un linge normalement sale, ne sélectionnez pas l'option "prélavage", ceci vous permettra une économie d'énergie de 5 à 15%.

QUELLE TEMPÉRATURE DE LAVAGE SÉLECTIONNER ?

L'utilisation des détachants avant le lavage en machine ne rend pas nécessaire le lavage au-delà de 60°C. L'utilisation de la température de 60°C permet de diminuer la consommation d'énergie de 50%.

CONSIGLI UTILI PER GLI UTENTI

Brevi suggerimenti per un utilizzo del proprio elettrodomestico nel rispetto dell'ambiente e con il massimo risparmio

CARICARE AL MASSIMO LA PROPRIA LAVABIANCHERIA

Per eliminare eventuali sprechi di energia, acqua o detersivo si raccomanda di utilizzare la massima capacità di carico della propria lavabiancheria. E' possibile infatti risparmiare fino al 50% di energia con un carico pieno effettuato con un unico lavaggio rispetto a due lavaggi a mezzo carico.

QUANDO SERVE VERAMENTE IL PRELAVAGGIO?

Solamente per carichi particolarmente sporchi! Si risparmia dal 5 al 15% di energia evitando di selezionare l'opzione prelavaggio per biancheria normalmente sporca.

QUALE TEMPERATURA DI LAVAGGIO SELEZIONARE?

L'utilizzo di smacchiatori prima del lavaggio in lavabiancheria riduce la necessità di lavare a temperature superiori a 60°C. E' possibile risparmiare fino al 50% utilizzando la temperatura di lavaggio di 60°C.

EINIGE NÜTZLICHE HINWEISE

Wir möchten Ihnen im folgenden einige Hinweise für die richtige Nutzung Ihres Haushaltsgerätes, damit Sie es umweltschonend und mit der höchstmöglichen Ersparnis betreiben können.

STETS MAXIMALE FÜLLUNG BELADEN

Um Strom, Wasser und Waschmittel nicht zu verschwenden, empfehlen wir, Ihre Waschmaschine stets mit der maximalen Waschefüllung zu beladen. Das Waschen einer vollen Wascheladung ermöglicht eine Ersparnis von bis zu 50% Strom gegenüber zwei Wascheladungen mit halber Menge.

WANN IST EINE VORWÄSCHE WIRKLICH NOTWENDIG?

In der Regel nur für stark verschmutzte Wäsche! Wenn Sie normal oder wenig verschmutzte Wäsche waschen, sparen Sie zwischen 5% und 15% Strom, wenn Sie keine Vorwäsche wählen.

WELCHE WASCHTEMPERATUR?

Durch die Vorbehandlung der Wäsche mit geeigneten Fleckentfernern ist eine Waschtemperatur von über 60°C in den meisten Fällen nicht mehr nötig. Sie können bis zu 50% sparen, wenn Sie die Waschtemperatur auf 60°C begrenzen.

TIPS VOOR GEBRUIK

Tips voor economisch en milieuvriendelijk gebruik van uw wasmachine.

MAXIMALISEREN VAN DE LADING

Door de machine te vullen met de geadviseerde maximale lading, maakt u optimaal gebruik van energie, water, wasmiddel en tijd.

Door één keer een volle lading te wassen, in plaats van twee keer een halve lading, bespaart u 50% energie.

IS VOORWASSEN ECHT NODIG?

U kunt uw kleding voorwassen wanneer hier grote, moeilijke vlekken inzitten. Door kleding met normale vlekken te wassen zonder gebruik te maken van het voorwasprogramma, kunt u wasmiddel, tijd, water en 5 tot 15% energie besparen.

IS WASSEN OP EEN HOGE TEMPERATUUR NOODZAKELIJK?

Bespaar 50% energie door vlekken voor te behandelen met een vlekkenverwijderaar of uw was voor te laten weken. Hierdoor kan het gebruik van warm water worden verminderd.

CUSTOMER AWARENESS

A guide environmentally friendly and economic use of your appliance.

MAXIMISE THE LOAD SIZE

Achieve the best use of energy, water, detergent and time by using the recommended maximum load size.

Save up to 50% energy by washing a full load instead of 2 half loads.

DO YOU NEED TO PRE-WASH?

For heavily soiled laundry only! SAVE detergent, time, water and between 5 to 15% energy consumption by NOT selecting Prewash for slight to normally soiled laundry.

IS A HOT WASH REQUIRED?

Pretreat stains with stain remover or soak dried in stains in water before washing to reduce the necessity of a hot wash programme. Save up to 50% energy by using a 60°C wash programme.

LAVAGE

CAPACITÉ VARIABLE
AUTOMATIQUE

Cette machine peut adapter automatiquement le niveau d'eau au type et à la quantité de linge. Vous pouvez ainsi obtenir un lavage "personnalisé", même du point de vue énergétique. Ce système permet de diminuer la consommation d'énergie et réduit nettement les temps de lavage.

EXEMPLE:

Pour les tissus extrêmement délicats nous conseillons d'utiliser un filet. Supposons que le linge à laver soit en COTON EXTREMEMENT SALE (s'il a des taches particulièrement résistantes les enlever avec un détachant).

Nous vous conseillons de ne pas faire un lavage exclusivement de serviettes-éponge qui, absorbant beaucoup d'eau, deviennent trop lourdes.

- Ouvrir le tiroir à produits lessiviels (P).
- Remplir le bac de lavage 2 avec 120 g de produit.
- En cas de besoin, remplir le bac des additifs avec 50 ml de produit .
- Fermer le tiroir (P).

LAVAGGIO

CAPACITÀ VARIABILE

Questa lavatrice è in grado di adattare automaticamente il livello dell'acqua al tipo e alla quantità di biancheria. È così possibile ottenere un bucato "personalizzato" anche dal punto di vista energetico. Questo sistema porta ad una diminuzione dei consumi d'energia e ad una riduzione sensibile dei tempi di lavaggio.

ESEMPIO DI USO:

Per tessuti molto delicati è consigliabile l'utilizzo di un sacchetto di rete. Supponiamo che il bucato da lavare sia di COTONE MOLTO SPORCO (se ha delle macchie particolarmente resistenti le asporti con l'apposita pasta).

Le consigliamo di non fare un carico di soli capi in tessuto di spugna che, assorbendo molta acqua, diventano troppo pesanti.

- Apra il cassetto detersivo (P).
- Metta nella vaschetta di lavaggio 2 120 g di detersivo
- Metta 50 ml dell'additivo che desidera nella vaschetta additivo .
- Chiuda il cassetto detersivo (P).

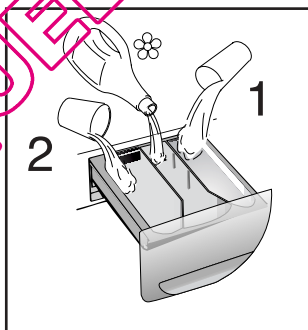
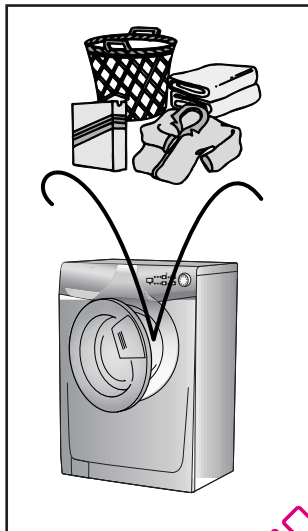

WASCHEN

UNTERSCHIEDLICHE
WÄSCHEMENGEN

Die Waschmaschine gleicht die Wassermenge automatisch an Art und Menge der Wäsche an. So ist, auch im Hinblick auf den Energieverbrauch, eine sehr "individuelle" Form des Waschens möglich. Dieses System ermöglicht eine spürbare Reduzierung sowohl des Wasserverbrauchs als auch der Waschzeiten.

BEISPIEL:

Für die Wäsche extrem empfindlicher Teile empfiehlt sich die Verwendung eines Waschnetzes.

Angenommen, Sie waschen z.B. STARK VERSCHMUTZTE BAUMWOLLE (auf die hartnäckigen Flecken vorher eine geeignete Waschpaste auftragen). Waschen Sie nach Möglichkeit niemals ausschließliche sehr saugfähige Wäschestücke, die, bedingt durch die extreme Wasseraufnahme, sehr schwer werden.

- Waschmittelbehälter (P) öffnen.
- in das Fach mit 2 (Hauptwäsche) ca 120 g Waschmittel geben.
- auf Wunsch ca. 50 ml Zusatzmittel in den Behälter  für Zusatzmittel geben.
- Waschmittelbehälter (P) schließen.

HET WASSEN

VARIABELE CAPACITEIT

Deze wasautomaat regelt automatisch het waterniveau afhankelijk van het soort en de hoeveelheid wasgoed. Vanuit het oogpunt van energiebesparing is het op deze manier mogelijk om 'persoonlijk' te wassen. Dit systeem geeft een vermindering van het energieverbruik en een merkbare vermindering van de wastijd.

VOORBEELD:

Doe uitzonderlijk gevoelige weefsels in een net. Stel dat het wasgoed bestaat uit ZWAAR VERVUID KATOEN (hardnekkige vlekken dienen verwijderd te worden met een speciaal middel).

Het is aan te bevelen om het wasgoed niet geheel te laten bestaan uit badstoffen of andere stoffen die veel water opnemen en te zwaar worden.

- Trek de wasmiddellade open.
- Doe 120 gram in het bakje met een 2.
- Doe 50 ml van het gewenste  toevoegmiddel in het toevoegvakje.
- Sluit de wasmiddellade (P).

WASHING

VARIABLE CAPACITY

This washing machine automatically adapts the level of the water to the type and quantity of washing. In this way it is also possible to obtain a "personalized" wash from an energy saving point of view. This system gives a decrease in energy consumption and a sensible reduction in washing times.

EXAMPLE:

A net bag should be used for particularly delicate fabrics.

Let us suppose that the washing consists of HEAVILY SOILED COTTON (tough stains should be removed with suitable stain removal).

It is advisable not to wash a load made up entirely of articles in towelling fabric which absorb a lot of water and become too heavy.

- Open the detergent drawer (P).
- Put 120 g in the main wash compartment marked 2.
- Put 50 ml of the desired additive in the additives compartment .
- Close the detergent drawer (P).

FR

- Vérifier que le robinet d'eau soit ouvert.
- Vérifier que la vidange soit placée correctement.

SÉLECTION DU PROGRAMME

Sélectionnez le programme en tournant le sélecteur de programmes et en alignant le nom du programme sur l'indicateur.
 Attendez qu'un des voyants "Essorage" s'allume.
 Appuyez sur le bouton "MARCHÉ" et quelques secondes plus tard, le programme se lance.

Le cycle de lavage se réalisera avec la manette des programmes arrêtée sur le programme sélectionné jusqu'à la fin de celui-ci.

Attention: En cas de coupure de courant pendant un programme de lavage, une mémoire spéciale restaure le programme sélectionné et, lorsque le courant est rétabli, reprend le cycle là où il s'est arrêté.

- A la fin du programme tous les voyants des phases de lavage s'allument.
- Attendez que le verrou de porte se désactive. Le voyant lumineux "Témoin de verrouillage de porte" s'éteint après environ 2 minutes;
- Mettez la machine à l'arrêt en tournant le sélecteur de programme à la position OFF.
- Ouvrez la porte.
- Enlevez le linge.

POUR TOUS LES TYPES DE LAVAGE CONSULTER TOUJOURS LE TABLEAU DES PROGRAMMES ET SUIVRE LA SEQUENCE DES OPERATIONS INDIQUEE.

IT

- Si assicuri che il rubinetto dell'acqua sia aperto.
- Che lo scarico sia in posizione regolare.

SELEZIONE PROGRAMMA

Fate riferimento alla tabella dei programmi o alla legenda dei programmi sulla macchina, per scegliere il programma più adatto.
 Il programma viene scelto ruotando la manopola programmi e facendo coincidere il numero del programma con l'indice.
 Attendere che una delle spie "Centrifuga" si accenda.

Premete il tasto AVVIO/PAUSA.
 Il programma ha inizio.

Il ciclo di lavaggio avverrà con la manopola programmi ferma sul programma selezionato sino alla fine del lavaggio.

Attenzione: Se dovesse mancare la corrente durante il funzionamento della lavabiancheria, una speciale memoria conserverà l'impostazione effettuata e, al ritorno della corrente, la macchina ripartirà dal punto in cui si era fermata.

- Alla fine del programma si illuminano tutte le spie delle fasi di lavaggio.
- Attendete lo spegnimento della spia oblo bloccato (2 minuti dalla fine del programma).
- Spegner la lavabiancheria portando la manopola programma in posizione OFF.
- Apra l'oblo e tolga i tessuti.

PER QUALSIASI TIPO DI LAVAGGIO CONSULTI SEMPRE LA TABELLA DEI PROGRAMMI E SEGUA LA SEQUENZA DELLE OPERAZIONI COME INDICATO.

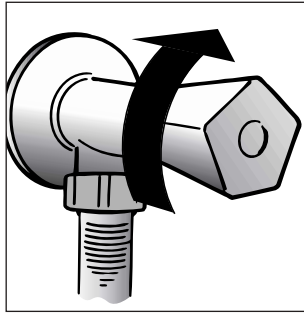

DE

- überzeugen Sie sich, daß die Wasserzufuhr geöffnet ist.
- daß der Ablaufschlauch richtig angebracht ist.

PROGRAMM WÄHLEN

Die Programmtabelle oder die Programmübersicht am Gerät hilft Ihnen, das geeignete Programm für Ihre Wäsche zu finden.
 Drehen Sie den Programmwahlschalter auf das gewünschte Programm bis die Programmnummer mit der Anzeigemarke übereinstimmt.
 Warten bis eine der Schleuderdrehzahlanzeigen aufleuchtet.

Drücken Sie die Taste START/PAUSE.
 Das Programm startet.

Während des Waschgangs bleibt der Programmwahlschalter bis zum Ende des Programmes auf dem gewählten Programm stehen.

ACHTUNG: Bei einem eventuellen Stromausfall während des Betriebs der Waschmaschine werden die gewählten Einstellungen in einem speziellen Speicher abgespeichert, so daß das Gerät wieder dort anfängt zu arbeiten, wo es aufgehört hatte, wenn der Strom wieder da ist.

- Am Ende des Programms leuchten alle Anzeigen der Programmphasen auf.
- Warten Sie, bis die Türverriegelungsanzeige ausgeht (2 Minuten nach Programmende).
- Schalten Sie die ab und Waschmaschine stellen Sie den Programmwahlschalter auf die Position OFF
- Das Bullage öffnen und die Wäsche entnehmen.

BENUTZEN SIE FÜR JEDE WÄSCHE DIE PROGRAMMTABELLE UND BEACHTEN SIE DIE O.A. REIHENFOLGE.

NL

- Controleer of de watertoevoer kraan open staat.
- En of de afvoerslang goed is aangesloten.

PROGRAMMA SELECTEREN

Raadpleeg het programma-overzicht voor het meest geschikte programma.
 Draai de programmaknop naar het gewenste programma.
 Wacht totdat het centrifuge lampje gaat branden.
 Druk vervolgens op de START-knop.
 Het indrukken van de START-knop stelt de wasmachine in werking.

Het programma draait met de programmaknop gepositioneerd op het gekozen programma totdat het programma eindigt.

Waarschuwing: Indien er een onderbreking van stroom is, terwyl de machine aan staat, wordt het geselecteerde programma opgeslagen in een speciaal geheugen.
 Wanneer de stroom is hersteld, zal de machine verder gaan met het wasprogramma.

- Aan het einde van het programma zullen alle was stadium lampjes gaan branden.
- Wacht tot de deurvergrendeling ontgrendelt (circa 2 minuten na afloop van het wasprogramma).
- Draai de programmaknop naar de UIT-stand (OFF) om de machine uit te schakelen.
- Open de deur en haal uw wasgoed uit de machine.

VOOR ALLE SOORTEN WASPROGRAMMA'S RAADPLEEG HET OVERZICHT EN VOER DE HANDELINGEN UIT IN DE AANGEGEVEN VOLGORDE

EN

- Ensure that the water inlet tap is turned on.
- And that the discharge tube is in place.

PROGRAMME SELECTION

Refer to the programme guide to select the most suitable programme.
 Turning the selector knob required programme is activate.
 Wait that a "Spin" indicator light will go on.
 Then press the START button.
 When the START button is pressed the machine sets the working sequence in motion.

The programme carries out with the programme selector stationary on the selected programme till cycle ends.

Warning: If there is any break in the power supply while the machine is operating, a special memory stores the selected programme and, when the power is restored, it continues where it left off.

- At the end of the programme all the wash stage indicator lights will illuminate .
- Wait for the door lock to be released (about 2 minutes after the programme has finished).
- Switch off the machine by turning the programme selector to the "OFF" position.
- Open the door and remove the laundry.

FOR ALL TYPES OF WASH CONSULT THE PROGRAMME TABLE AND FOLLOW THE OPERATIONS IN THE ORDER INDICATED.

CHAPITRE 12

NETTOYAGE ET
ENTRETIEN
ORDINAIRE

Ne jamais utiliser de produits abrasifs, d'alcool et/ou de diluant, pour laver l'extérieur de votre machine; il suffit de passer un chiffon humide.

La machine n'a besoin que de peu d'entretien:

- Nettoyage des bacs.
- Nettoyage filtre.
- Déménagements ou longues périodes d'arrêt de la machine.

NETTOYAGE DES BACS

Même si cette opération n'est pas strictement nécessaire, il vaut mieux nettoyer de temps en temps les bacs à produits lessiviels.

Il suffit de tirer légèrement sur le tiroir pour l'extraire.

Nettoyer le tiroir sous un jet d'eau.

Remettre le tiroir dans sa niche.

CAPITOLO 12

PULIZIA E
MANUTENZIONE
ORDINARIA

Per la Sua lavatrice all'esterno non usi abrasivi, alcool e/o diluenti, basta solo una passata con un panno umido.

La lavatrice ha bisogno di pochissime manutenzioni:

- Pulizia vaschette.
- Pulizia filtro.
- Traslochi o lunghi periodi di fermo macchina.

PULIZIA VASCHE

Anche se non strettamente necessario è bene pulire saltuariamente le vaschette del detersivo, del candeggiante e additivi.

Per questa operazione basta estrarre il cassetto con una leggera forza.

Pulisca tutto il contenuto sotto un getto d'acqua.

Reinserisca il tutto nella propria sede.

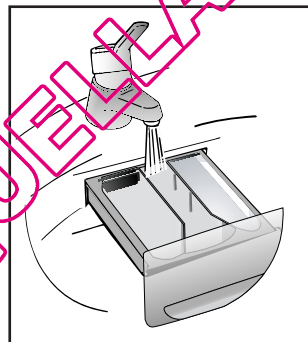

KAPITEL 12

REINIGUNG UND
ALLGEMEINE
WARTUNG

Benutzen Sie für die äußere Reinigung niemals Scheuermittel, Alkohol oder Verdünnungsmittel. Es genügt, wenn Sie die Maschine mit einem feuchten Lappen abwischen.

Das Gerät braucht nur sehr wenig Pflege:

- Reinigung des Waschmittelbehälters
- Reinigen des Flusensiebs
- Umzug oder längerer Stillstand der Maschine.

REINIGUNG DES
WASCHMITTELBEHÄLTERS

Obwohl nicht unbedingt notwendig, empfiehlt es sich, den Behälter gelegentlich von Waschmittel- und Weichspülerrückständen zu reinigen.

Hierzu den Behälter mit wenig Kraft herausziehen.

Die Rückstände unter fließendem Wasser abspülen.

Den Behälter wieder einschieben.

HOOFDSTUK 12

SCHOONMAKEN
EN NORMAAL
ONDERHOUD

Gebruik geen schuurmiddelen, alcoholoplossingen en/of oplosmiddelen aan de buitenkant van de wasautomaat of droger. Een vochtige doek is voldoende.

De wasautomaat behoeft zeer weinig onderhoud:

- Schoonmaken van de vakjes voor wasmiddelen.
- Het reinigen van het filter.
- Bij verplaatsingen of wanneer de machine voor langere tijd niet gebruikt wordt.

HET SCHOONMAKEN VAN DE
VAKJES VOOR WASMIDDELEN

Alhoewel het niet strikt noodzakelijk is raden wij aan af en toe de vakjes voor de was- en bleekmiddelen en de toevoegingen schoon te maken.

Haal de vakjes er uit door er voorzichtig aan te trekken.

Schoonmaken met water

De vakjes opnieuw naar binnen schuiven.

CHAPTER 12

CLEANING AND
ROUTINE
MAINTENANCE

Do not use abrasives, spirits and/or diluents on the exterior of the appliance. It is sufficient to use a damp cloth.

The washing machine requires very little maintenance:

- Cleaning of drawer compartments.
- Filter cleaning
- Removals or long periods when the machine is left standing.

CLEANING OF DRAWER
COMPARTMENTS

Although not strictly necessary, it is advisable to clean the detergent, bleach and additives compartments occasionally.

Remove the compartments by pulling gently.

Clean with water.

Put the compartments back into place

FR

NETTOYAGE FILTRE

La machine à laver est équipée d'un filtre spécial qui peut retenir les résidus les plus gros qui pourraient bloquer le tuyau d'évacuation (pièces de monnaie, boutons, etc.). Ce dispositif permet de les récupérer facilement. Pour nettoyer le filtre, suivre les indications ci-dessous:

- Ouvrez le capot
- Disponible sur certains modèles uniquement : Sortez le tuyau, ôtez le bouchon et videz l'eau dans un récipient.
- Avant de retirer le filtre, placez un tissu absorbant en dessous de ce dernier afin de récupérer le résidu d'eau contenu dans la pompe
- Tourner le filtre dans le sens contraire des aiguilles d'une montre jusqu'à l'arrêt, en position verticale.
- Enlever et nettoyer.
- Après avoir nettoyé, utilisez l'entaille et remontez le filtre en faisant toutes les opérations précédentes dans le sens inverse.

DEMANEGEMENTS OU LONGUES PERIODES D'ARRÊT DE LA MACHINE

En cas de déménagement, ou de longues périodes d'arrêt de la machine dans des endroits non chauffés, il faut vidanger soigneusement tous ses tuyaux.

Débrancher le courant et se servir d'un seau. Enlever la bague sur le tuyau et le plier vers le bas, dans le seau, jusqu'à ce qu'il ne sorte plus d'eau.

Après cette opération, la répéter en sens inverse.

IT

PULIZIA FILTRO

La lavatrice è dotata di uno speciale filtro in grado di trattenere i residui più grossi che potrebbero bloccare lo scarico (monete, bottoni, ecc.) che possono così essere facilmente recuperati. Quando lo deve pulire si comporti così:

- Abbassi lo sportellino.
- Solo su alcuni modelli: Estragga il tubicino, tolga il tappo e raccolga l'acqua in un contenitore.
- Prima di svitare il filtro si raccomanda di collocare un panno assorbente sotto di esso al fine di raccogliere l'acqua residua che ne fuoriesce.
- Ruoti il filtro in senso antiorario fino all'arresto, in posizione verticale.
- Lo estragga e lo pulisca.
- Dopo averlo pulito osservi la tacca e lo rimonti seguendo in senso contrario tutte le operazioni precedentemente descritte.

TRASLOCHI O LUNGI PERIODI DI FERMO MACCHINA

Per eventuali traslochi o qualora la macchina restasse ferma a lungo in luoghi non riscaldati, è necessario svuotare completamente da ogni residuo di acqua tutti i tubi.

A corrente disinserita, stacchi il tubo dalla fascetta e lo porti, verso il basso, in un catino, fino alla completa fuoriuscita dell'acqua.

Al termine dell'operazione fissare il tubo di scarico all'apposita fascetta.

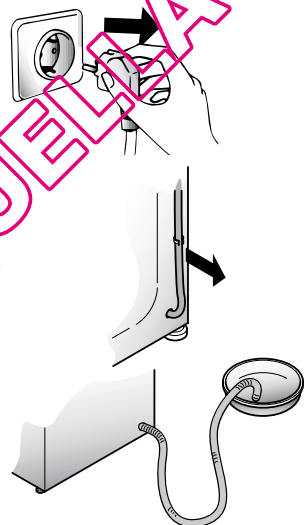
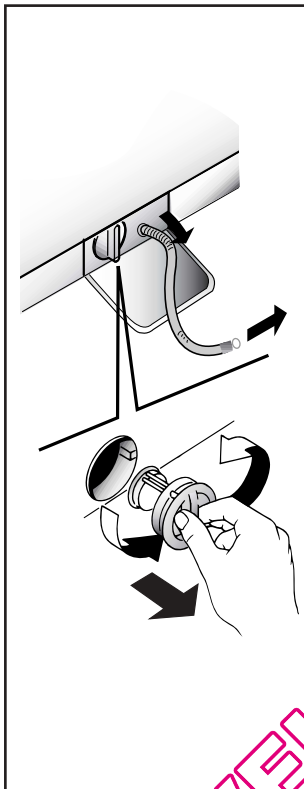

DE

REINIGEN DER KLAMMERNFALLE

Das Gerät besitzt eine Klammernfalle zur Aufnahme größerer Gegenstände (Münzen, Knöpfe), die das Abpumpen des Waschwassers behindern könnten. Die Klammernfalle kann problemlos wie folgt gereinigt werden:

- Klappe herunter klappen
- Nur bei einigen Modellen: Schlauch herausziehen, Stöpsel entfernen und Restwasser in einem Behälter auffangen.
- Bevor Sie den Filter herausnehmen, empfiehlt es sich, einen saugfähigen Aufnahme darunter zu legen, um das daraus fließende Restwasser aufzufangen.
- Drehen Sie die Klammernfalle gegen den Uhrzeigersinn bis zum Anschlag in vertikaler Stellung.
- Entnehmen Sie und reinigen Sie die Klammernfalle.
- Beim Einsetzen nach der Reinigung achten Sie bitte auf die Einkerbung, und verfahren Sie in umgekehrter Reihenfolge wie zuvor beschrieben.

UMZUG ODER LÄNGERER STILLSTAND DER MASCHINE

Bei einem Umzug, oder wenn die Maschine längere Zeit in ungeheizter Umgebung stillstehen wird, müssen alle Schläuche vollständig entleert werden.

Strom abschalten und eine Waschschüssel bereitstellen.

Schlauch von der Klemme nehmen und bis zur völligen Entleerung in die Schüssel halten.

NL

HET REINIGEN VAN HET FILTER

De wasmachine is uitgerust met een speciale filter die materialen zoals knopen en munten tegenhoudt, die de afvoerslang kunnen blokkeren. De procedure voor het reinigen van het filter is als volgt.

- Open het klepje
- Alleen op bepaalde modellen: Haal de kleine slang eruit, en haal het dopje eraf om het achtergebleven water te verwijderen
- Voordat u het filter verwijderd, kunt u het beste even een handdoek onder hij het filter leggen om de kleine hoeveelheid water dat nog in de pomp zit op te vangen.
- Draai de dop tegen de klok in open in verticale richting.
- Verwijder het filter en maak het schoon.
- Als het filter schoon is kan het met de klok mee weer in de opening gedraaid worden, vastgeschroefd worden en kan het klepje weer dicht gedaan worden, zoals boven in omgekeerde volgorde werd aangegeven.

BIJ VERPLAATSINGEN OF WANNEER DE MACHINE VOOR LANGERE TIJD NIET GEBRUIKT WORDT

Bij eventuele verplaatsingen of wanneer de machine voor langere tijd in een onverwarmde ruimte stil staat moet het resterende water uit alle slangen worden verwijderd.

Haal de stekker uit het stopcontact. U hebt een bak nodig. Haal de slang van de klem en laat die laag over de bak hangen tot al het water weggelopen is.

Herhaal deze handelingen aan de andere kant.

EN

FILTER CLEANING

The washing-machine is equipped with a special filter to retain large foreign matter which could clog up the drain, such as coins, buttons, etc. These can, therefore, easily be recovered. The procedures for cleaning the filter are as follows:

- Open the flap
- Only available on certain models: Pull out the corrugated hose, remove the stopper and drain the water into a container.
- Before removing the filter, place an absorbent towel below the filter cap to collect the small amount of water likely to be inside the pump
- Turn the filter anticlockwise till it stops in vertical position.
- Remove and clean.
- After cleaning, replace by turning the notch on the end of the filter clockwise. Then follow all procedures described above in reverse order.

REMOVALS OR LONG PERIODS WHEN THE MACHINE IS LEFT STANDING

For eventual removals or when the machine is left standing for long periods in unheated rooms, the drain hose should be emptied of all remaining water.

The appliance must be switched off and unplugged. A bowl is needed. Detach the drainage hose from the clamp and lower it over the bowl until all the water is removed.

Repeat the same operation with the water inlet hose.

ANOMALIE	CAUSE	REMEDE
1. Aucun fonctionnement sur n'importe quel programme	La fiche n'est pas introduite dans la prise de courant	Brancher la fiche
	L'interrupteur général n'est pas branché	Brancher l'interrupteur général
	L'énergie électrique est coupée	Contrôler
	Les valves de l'installation électrique sont défectueuses	Contrôler
	Portillon ouvert	Fermer le portillon
2. Absence d'alimentation d'eau	Voir cause 1	Contrôler
	Robinet de l'eau fermé	Ouvrir le robinet d'alimentation d'eau
	Programmateur mal positionné	Positionner correctement le timer
3. L'eau n'est pas évacuée	Tuyau de vidange plié	Redresser le tuyau de vidange
	Présence de corps étrangers dans le filtre	Inspecter le filtre
4. Présence d'eau sur le sol tout autour de la machine	Fuite du joint se trouvant entre le robinet et le tuyau de remplissage	Remplacer le joint et serrer à fond le tube sur le robinet
5. La machine n'essore pas	La machine n'a pas encore évacué l'eau	Attendre quelques minutes et la machine évacuera l'eau
	La fonction "suppression d'essorage" est introduite (exclusivement sur certains modèles)	Relever la touche "exclusion centrifugation"
6. De fortes vibrations pendant la phase de centrifugation	La machine n'est pas à niveau	Régler les pieds
	Les étriers de transport n'ont pas été enlevés	Enlever les étriers de transport
	La charge de linge n'est pas répartie de façon uniforme	Répartir le linge de façon uniforme
NOTE: LA MACHINE EST DOTÉE D'UN DISPOSITIF ÉLECTRONIQUE QUI EMPÊCHE LE DÉPART DE L'ESSORAGE SI LES CHARGES SONT MAL RÉPARTIES ET LIMITE LES VIBRATIONS ET LE BRUIT DURANT LE LAVAGE.		

Si le mauvais fonctionnement persiste, adressez-vous au Centre d'Assistance Technique Candy; communiquez le nom du modèle indiqué sur la plaquette se trouvant sur la carrosserie à l'intérieur du hublot ou sur le bulletin de garantie.

En indiquant ces informations vous obtiendrez une intervention plus rapide et efficace.

- 1 L'utilisation des produits écologiques sans phosphates peut produire les effets suivants:
- L'eau de vidange du rinçage est trouble à cause de zéolites en suspension; l'efficacité du rinçage n'est absolument pas compromise;
 - Présence de poudre blanche (zéolites) sur le linge à la fin du lavage: cette poudre ne pénètre pas dans le tissu et n'en altère pas la couleur;
 - présence de mousse dans l'eau du dernier rinçage: elle ne signifie pas pour autant un mauvais rinçage;
 - Les tensioactifs anioniques de la formule des produits pour machines à laver, s'enlèvent difficilement du linge et, même en toute petite quantité, ils peuvent provoquer d'importants phénomènes de formation de mousse;
 - L'exécution d'autres cycles de rinçage, en de tels cas, n'apporte aucun avantage.
- 2 Avant d'appeler le Centre d'Assistance technique Candy, si votre machine ne fonctionne pas, effectuer les contrôles susmentionnés.

ANOMALIA	CAUSA	RIMEDIO
1. Non funziona con qualsiasi programma	Spina corrente elettrica non inserita nella presa	Inserire la spina
	Tasto interruttore generale non inserito	Inserire tasto. Interruttore generale
	Manca energia elettrica	Controllare
	Valvole impianto elettrico guaste	Controllare
	Sportello aperto	Chiudere sportello
2. Non carica acqua	Vedi cause 1	Controllare
	Rubinetto acqua chiuso	Aprire il rubinetto acqua
	Timer non correttamente posizionato	Posizionare timer correttamente
3. Non scarica acqua	Tubo di scarico piegato	Raddrizzare tubo di scarico
	Presenza corpi estranei nel filtro	Ispezionare filtro
4. Presenza di acqua sul pavimento (solo alla lavabiancheria)	Perdita della guarnizione posta tra rubinetto e tubo carico	Sostituire guarnizione e stringere bene tubo e rubinetto
5. Non centrifuga	La lavabiancheria non ha ancora scaricato l'acqua	Attendere alcuni minuti, la macchina scaricherà
	"Esclusione centrifuga" inserita (solo per alcuni modelli)	Disinserire tasto "esclusione centrifuga"
6. Forti vibrazioni durante la centrifuga	Lavabiancheria non perfettamente in piano	Regolare gli appositi piedini regolabili.
	Staffe di trasporto non ancora asportate	Asportare staffe di trasporto
	Carico biancheria non uniformemente distribuito	Distribuire in modo uniforme la biancheria
NOTA: IL MODELLO È DOTATO DI UN PARTICOLARE DISPOSITIVO ELETTRONICO CHE IMPEDISCE LA PARTENZA DELLA CENTRIFUGA CON CARICHI PARTICOLARMENTE SBILANCIATI. QUESTO SERVE A MIGLIORARE LE VIBRAZIONI, LA SILENZIOSITÀ E LA DURATA DELLA LAVABIANCHERIA.		

Se il malfunzionamento dovesse persistere si rivolga al Centro di Assistenza Tecnica Candy comunicando il modello di lavabiancheria, riportato sulla targhetta posta sul mobile all'interno dell'oblò o sul foglio di garanzia. Fornendo tali informazioni otterrete un intervento più tempestivo ed efficace.

Attenzione:

1 L'utilizzo di detersivi ecologici senza fosfati può produrre i seguenti effetti:

- l'acqua di scarico dei risciacqui risulta più torbida per la presenza di zeoliti in sospensione senza che l'efficacia del risciacquo ne risulti pregiudicata
- presenza di polvere bianca (zeoliti) sulla biancheria al termine del lavaggio che non si ingloba nei tessuti e non ne altera il colore.
- La presenza di schiuma nell'acqua dell'ultimo risciacquo non è necessariamente indice di una cattiva sciacquatura.
- I tensioattivi anionici presenti nelle formulazioni dei detersivi per lavabiancheria, risultano spesso difficilmente allontanabili dalla biancheria stessa e, anche in minima quantità, possono produrre vistosi fenomeni di formazione di schiuma.
- L'esecuzione di ulteriori cicli di risciacquo, in casi come questi, non comporta alcun beneficio.

2 Se la Sua lavabiancheria non funzionasse, prima di chiamare il Centro di Assistenza Tecnica Candy eseguire i controlli sopradescritti.

FEHLVERHALTEN	GRUND	ABHILFE
1. Programme funktionieren nicht	Stecker nicht in der Steckdose	Stecker einstecken
	Hauptschalter nicht eingedrückt	Strom einschalten
	Stromausfall	Kontrollieren
	Sicherungen defekt	Kontrollieren
	Bullauge nicht geschlossen	Bullauge schließen
2. Kein Wasserzulauf	Siehe Gründe zu 1	Kontrollieren
	Wasserhahn geschlossen	Wasserhahn öffnen
	Programmwahlschalter nicht richtig eingestellt	Programmwahlschalter richtig einstellen
3. Kein Wasserablauf	Ablaufschlauch gekrümmt	Ablaufschlauch begradigen
	Fremdkörper in der Klammernfalle	Klammernfalle reinigen
4. Wasser auf dem Boden rund um das Gerät	Dichtung vom Wasserzulaufschlauch defekt	Dichtung ersetzen und Zulaufschlauch am Wasserhahn befestigen
5. Keine Schleuderfunktion	Die Waschmaschine hat das Wasser noch nicht abgepumpt	Einige Minuten warten, bis das Wasser abgepumpt ist
	Taste "Schleuderstop" eingestellt (nur bei einigen Modellen)	Taste "Schleuderstop" herausdrücken
6. Starke Vibrationen während des Schleuderns	Waschmaschine nicht richtig justiert	Über die entsprechenden einstellbaren Füße justieren
	Transportstange noch nicht entfernt	Transportstange entfernen
	Wäsche nicht gleichmäßig in der Trommel verteilt	Wäsche gleichmäßig verteilen
ANMERKUNG: DAS MODELL IST MIT EINER ELEKTRONISCHEN VORRICHTUNG AUSGESTATTET, DIE VERHINDERT, DAB DER SCHLEUDERGANG MIT FÜLLMENGEN, DEREN GEWICHT UNGLEICHMÄßIG VERTILT SIND, STARTET. DIES TRÄGT ZU EINER REDUZIERUNG DER VIBRATIONEN, DER GERÄUSCHENTWICKLUNG UND ZU EINER VERLÄNGERUNG DER LEBENSDAUER DER WASCHMASCHINE BEI.		

Läßt sich der Fehler nicht beheben, wenden Sie sich bitte an den technischen Kundendienst der Firma Candy. Geben Sie dabei das Maschinenmodell laut Typenschild * oder Garantieschein an, um eine schnelle effektive Hilfe zu ermöglichen.

* (welches sich im Bullauge befindet)

Achtung:

1 Die Verwendung von umweltfreundlichen Waschmitteln kann folgende Effekte auslösen:

- Die schwebenden Minerale führen zu einer Trübung des Spülwassers, die aber weder die Wirkung der Spülungen noch das Waschergebnis beeinflussen.
- Nach erfolgter Wäsche können sich auf der Wäsche Spuren weißen Pulvers (Minerale) befinden, die sich aber weder in der Wäsche festsetzen noch die Farben beeinträchtigen.
- Schaumbildung auf dem letzten Spülwasser bedeutet nicht unbedingt unzureichende Spülresultate.
- Die in den Waschmitteln enthaltenen waschaktiven anionischen Tenside sind häufig sehr schwer ausspülbar, und erzeugen auch in nur geringer Dosierung auffällige Schaummengen.
- Zusätzliche Spülgänge sind in solchen Fällen nicht sehr effektiv.

2 Bitte wenden Sie sich bei Defekten an der Maschine erst dann an den Kundendienst, wenn Sie anhand der obigen Liste selbst versucht haben, eventuelle Fehler zu beheben.

PROBLEEM	OORZAAK	OPLOSSING
1. Geen enkel programma functioneert	Stecker zit niet in het stopcontact	Doe de stekker in het stopcontact
	Hoofdschakelaar is niet aan	Zet de hoofdschakelaar aan
	Stroomonderbreking	Controleer
	Elektrische zekeringen doorgebrand	Controleer
2. Er wordt geen water ingevoerd	Vuldeur is open	Sluit de vuldeur
	Zie oorzaak 1	Controleer
	De watertoevoer kraan staat niet open	Zet de watertoevoer kraan open
3. Pomp het water niet weg	De tijdschakelaar is niet juist ingesteld	Stel de tijdschakelaar in
	Er zit een knik in de afvoerslang	Trek de afvoerslang recht
4. Water op de vloer bij de machine	Materiaal blokkeert het filter	Controleer het filter
	Een lek bij de ring tussen de kraan en de inlaatslang	Vervang de sluitring en draai de slang goed aan bij de kraan
5. Centrifugeert niet	De wasautomaat heeft het water niet weggepompt	Wacht een paar minuten tot de machine het water heeft weggepompt
	Ingesteld op "niet centrifugeren" (alleen bij enkele machines)	Maak de "niet centrifugeren" instelling ongedaan
6. Sterke trillingen gedurende het centrifugeren	De wasautomaat staat niet recht	Stel de speciale voetjes bij
	De transportklemmen zijn niet verwijderd	Verwijder de transportklemmen
	Het wasgoed is niet gelijkmatig verdeeld	Schut het wasgoed los en verdeel het gelijkmatig
OPMERKING: DIT MODEL HEEFT EEN ELEKTRONISCHE SENSOR DIE VOELT OF DE LADING GOED UITGEBALANCEERD IS. ALS DE LADING ENIGSZINS ONEVENWICHTIG IS, ZAL DE MACHINE DE WAS AUTOMATISCH BALANCEREN EN DAN NORMAAL CENTRIFUGEREN. ALS ER NA EEN AANTAL KEREN PROBEREN, GEEN EVENWICHT WORDT BEREIKT, WORDT EEN LAGERE CENTRIFUGESNELHEID GEBRUIKT. ALS DE LADING ERG ONEVENWICHTIG IS, WORDT DE CENTRIFUGEFASE GEANNULEERD. HIERDOOR WORDT DE TRILLING VERMINDERD, HET LAWAAI MINDER EN WORDT DE BETROUWBAARHEID EN DE LEVENSDUUR VAN DE WASMACHINE VERGROOT.		

Als de storing niet verholpen kan worden neem dan contact op met een Gias Service Center van Candy. Voor snelle service geeft u het soort automaat op dat op het etiket aan de binnenkant van de deur of op het garantiebewijs is vermeld.

Belangrijk

1 Het gebruik van fosfaatvrije milieuvriendelijke wasmiddelen kunnen het volgende effect geven:

- Het afgevoerde spoelwater kan troebel zijn vanwege de aanwezigheid van in het water zwevende zeoliet. Dit betekent niet dat de spoelgangen niet effectief genoeg waren.
- De aanwezigheid van wit poeder (zeoliet) op het eind van het programma. Dit blijft niet in het wasgoed zitten en geeft geen kleurverandering.
- De aanwezigheid van schuim in het laatste spoelwater. Dit is niet noodzakelijkerwijs een teken dat er niet goed gespoeld is.
- De niet-ionische middelen die in de samenstelling van wasmiddelen zitten zijn vaak moeilijk uit het wasgoed te verwijderen en zelfs als het gaat om kleine hoeveelheden kan er zichtbare sopvorming zijn. In dergelijke gevallen is het niet nodig om nog een spoelgang te laten uitvoeren.

2 Als uw wasmachine niet meer functioneert zoals het moet wilt u dan a.u.b. eerst de bovenstaande controles uitvoeren voordat u contact opneemt met de Gias Service Center van Candy.

FAULT	CAUSE	REMEDY
1. Does not function on any programme	Mains plug not plugged in	Insert plug
	Mains switch not on	Turn on mains switch
	No power	Check
	Electric circuit fuses failure	Check
	Load door open	Close load door
2. Does not load water	See cause 1	Check
	Inlet tap turned off	Turn on water inlet tap
	Timer not set correctly	Set timer on correct position
3. Does not discharge water	Discharge tube bent	Straighten discharge tube
	Odd material blocking filter	Check filter
4. Water on floor around washing machine	Leak from the washer between the tap and inlet tube	Replace washer and tighten the tube on the tap
5. Does not spin	The washing machine has not discharged water	Wait a few minutes until the machine discharges water
	"No spin" setting (some models only)	Turn the programme dial onto spin setting
6. Strong vibrations during spin	Washing machine not perfectly level	Adjust special feet
	Transport bracket not removed	Remove transport bracket
	Washing load not evenly distributed	Distribute the washing evenly
<p>NOTE: THE MACHINE IS FITTED WITH A SPECIAL ELECTRONIC DEVICE, WHICH PREVENTS THE SPIN CYCLE SHOULD THE LOAD BE UNBALANCED. THIS REDUCES THE NOISE AND VIBRATION IN THE MACHINE AND SO PROLONGS THE LIFE OF YOUR MACHINE.</p>		

If the fault should persist, contact a Candy Technical Assistance Centre. For prompt servicing, give the model of the washing machine, to be found on the label placed on the cabinet inside of the porthole or on the guarantee certificate.

Important

1 The use of environment friendly deteratives without phosphates may produce the following effects:

- The discharge rinse water may result cloudier due to the presence of zeolites in suspension. This does not compromise the efficiency of the rinses.
- The presence of white powder (zeolites) on the washing at the end of the washing cycle. This does not remain incorporated in the fabric and does not alter the colour.
- The presence of foam in the last rinse water which is not necessarily a sign of inadequate rinsing.
- The non-ionic surface-active agents present in the composition of washing machine deteratives are often difficult to remove from the washing itself and, even in small quantities, may produce visible signs of the formation of foam.
- Carrying out further rinses, in cases such as this, is not useful.

2 If your washing machine fails to function, carry out the above-mentioned checks before calling the Candy Technical Assistance Service.

QUELLAVELINGE.COM

QUELLAVELINGE.COM

QUELLAVELINGE.COM

Le constructeur décline toute responsabilité pour les éventuelles erreurs d'imprimerie contenues dans le présent mode d'emploi. Il se réserve en outre le droit d'apporter toutes modifications qui se révéleraient utiles à ses propres produits sans pour autant en compromettre les caractéristiques essentielles.

La Ditta costruttrice declina ogni responsabilità per eventuali errori di stampa contenuti nel presente libretto. Si riserva inoltre il diritto di apportare le modifiche che si renderanno utili ai propri prodotti senza compromettere le caratteristiche essenziali.

Wir schließen die Haftung für alle evtl. Druckfehler aus. Kleinere Änderungen und technische Weiterentwicklungen im Detail vorbehalten.

Wij stellen ons niet aansprakelijk voor eventuele drukfouten. Kleine veranderingen en technische ontwikkelingen zijn voorbehouden.

The manufacturer declines all responsibility in the event of any printing mistakes in this booklet. The manufacturer also reserves the right to make appropriate modifications to its products without changing the essential characteristics.

Cet appareil est commercialisé en accord avec la directive européenne 2002/96/CE sur les déchets des équipements électriques et électroniques (DEEE).

En vous assurant que ce produit est correctement recyclé, vous participez à la prévention des conséquences négatives sur l'environnement et la santé publique qui pourrait être causé par une mise au rebut inappropriée de ce produit.

Le symbole sur ce produit indique qu'il ne doit pas être traité comme un déchet ménager. Il doit être rapporté jusqu'à un point de recyclage des déchets électriques et électroniques.

La collecte de ce produit doit se faire en accord avec les réglementations environnementales concernant la mise au rebut de ce type de déchets.

Pour plus d'information au sujet du traitement, de la collecte et du recyclage de ce produit, merci de contacter votre mairie, votre centre de traitement des déchets ou le magasin où vous avez acheté ce produit.



Questo elettrodomestico è marcato conformemente alla Direttiva Europea 2002/96/CE sui rifiuti da apparecchiature elettriche ed elettroniche (WEEE).

Assicurandovi che questo prodotto sia smaltito correttamente, aiuterete ad evitare possibili conseguenze negative all'ambiente e alla salute delle persone, che potrebbero verificarsi a causa d'un errato trattamento di questo prodotto giunto a fine vita.

Il simbolo sul prodotto indica che questo apparecchio non può essere trattato come un normale rifiuto domestico; dovrà invece essere consegnato al punto più vicino di raccolta per il riciclo delle apparecchiature elettriche ed elettroniche.

Lo smaltimento deve essere effettuato in accordo con le regole ambientali vigenti per lo smaltimento dei rifiuti.

Per informazioni più dettagliate sul trattamento, recupero e riciclo di questo prodotto, per favore contattare l'ufficio pubblico di competenza (del dipartimento ecologia e ambiente), o il vostro servizio di raccolta rifiuti a domicilio, o il negozio dove avete acquistato il prodotto.

Dieses Elektrohaushaltsgerät ist entsprechend der EU-Richtlinie 2002/96/CE über Elektro- und Elektronik-Altgeräte (WEEE) gekennzeichnet. Bitte sorgen Sie dafür, dass das Gerät ordnungsgemäß entsorgt wird, damit mögliche negative Auswirkungen auf Umwelt und Gesundheit vermieden werden, die bei einer unsachgemäßen Entsorgung des Altgerätes entstehen könnten.

Das Symbol auf dem Produkt bedeutet, dass dieses Gerät nicht in den normalen Hausmüll gehört, sondern den jeweiligen kommunalen Rücknahmesystemen für Elektro- und Elektronik-Altgeräte übergeben werden muss. Die Entsorgung muss im Einklang mit den geltenden Umweltrichtlinien für die Abfallentsorgung erfolgen.

Für nähere Informationen über Entsorgung und Recycling dieses Produktes wenden Sie sich bitte an Ihre kommunalen Einrichtungen (Umweltamt) oder an die Abfallentsorgungsgesellschaft Ihrer Stadt bzw. an Ihren Händler.

Dit apparaat voldoet aan de Europese richtlijnen 2002/96/EC voor elektrische en elektronische afval.

Door dit apparaat correct te verwijderen, helpt u het potentiële negatieve gevolg voor de omgeving en menselijke gezondheid te voorkomen., welke anders door onjuiste verwijdering zou kunnen worden veroorzaakt.

Het symbool op het product duidt aan dat dit product niet behandeld zal worden als huishoudelijk afval. In plaats daarvan zal het apparaat naar het verzamelpunt voor de recycling van elektrische en elektronische uitrusting gaan.

De verwijdering moet in overeenstemming met plaatselijke milieuvorschriften voor afvalverwerking uitgevoerd worden.

Voor meer gedetailleerde informatie over de verwijdering van dit product, neemt u contact op met uw gemeentelijke reinigingsdienst of de dealer waar u het apparaat heeft gekocht.

This appliance is marked according to the European directive 2002/96/EC on Waste Electrical and Electronic Equipment (WEEE).

By ensuring this product is disposed of correctly, you will help prevent potential negative consequences for the environment and human health, which could otherwise be caused by inappropriate waste handling of this product.

The symbol on the product indicates that this product may not be treated as household waste. Instead it shall be handed over to the applicable collection point for the recycling of electrical and electronic equipment.

Disposal must be carried out in accordance with local environmental regulations for waste disposal.

For more detailed information about treatment, recovery and recycling of this product, please contact your local city office, your household waste disposal service or the shop where you purchased the product.

FR

IT

DE

NL

EN



QUEBELAVELINGE.COM