

IT
DE
FR
CZ
PL

Istruzioni per l'uso
Bedienungsanleitung
Mode d'emploi
Automatická pračka
Instrukcja obsługi

AQUA 1000 T

CANDY

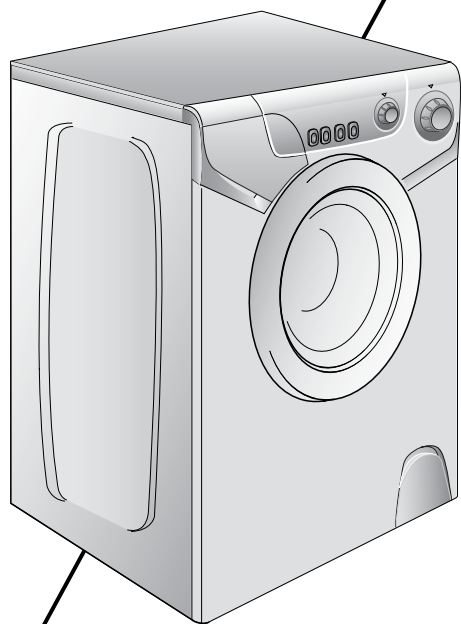

QUELLAVELINGE.COM

AQUAMATIC

IT

COMPLIMENTI

Con l'acquisto di questo elettrodomestico Candy; Lei ha dimostrato di non accettare compromessi: Lei vuole il meglio.

Candy è lieta di proporLe questa nuova lavatrice frutto di anni di ricerche e di esperienze maturate sul mercato, a contatto diretto con i Consumatori. Lei ha scelto la qualità, la durata e le elevate prestazioni che questa lavatrice Le offre.

Candy Le propone inoltre una vasta gamma di elettrodomestici: lavatrici, lavastoviglie, lavasciuga, cucine, forni a microonde, forni e piani di cottura, frigoriferi e congelatori.

Chieda al Suo Rivenditore il catalogo completo dei prodotti Candy

La preghiamo di leggere attentamente le avvertenze contenute nel presente libretto in quanto forniscono importanti indicazioni riguardanti la sicurezza di installazione, d'uso, di manutenzione e alcuni utili consigli per il migliore utilizzo della lavatrice.

Conservi con cura questo libretto per ogni ulteriore consultazione.

Quando comunica con la Candy o con i suoi centri di assistenza citi sempre il Modello, il n° e il numero G (se c'è). Praticamente tutto ciò che è citato nel riquadro.

DE

HERZLICHEN GLÜCKWUNSCH!

Mit dem Kauf dieses Candy Elektrogerätes haben Sie bewiesen, daß Sie stets nur das Beste wählen - ohne Kompromisse.

Candy freut sich, Ihnen diese neue Waschmaschine anbieten zu können. Sie ist das Ergebnis jahrelanger Forschung und einer Markterfahrung, die im ständigen direkten Kontakt mit dem Verbraucher gereift ist. Sie haben mit diesem Gerät Qualität, lange Lebensdauer und einen hohen Leistungsstandard gewählt.

Candy bietet Ihnen darüber hinaus eine breite Palette weiterer elektrischer Haushaltsgeräte: Waschmaschinen, Geschirrspüler, Wäschetrockner, Elektroherde, Mikrowellenherde, Backöfen und Kochfelder, Kühl- und Gefrierschränke.

Fragen Sie Ihren Fachhändler nach dem kompletten Candy Katalog.

Lesen Sie bitte aufmerksam die Anweisungen, die Sie in diesem Heft finden. Sie finden dort wichtige Hinweise zur sicheren Installation, zur Bedienung, zur Pflege und zur optimalen Verwendung der Waschmaschine.

Bewahren Sie das Heft für eine spätere Nutzung gut auf.

Geben Sie bitte in allen Mitteilungen an Candy oder an Ihre zuständige Kundendienststelle stets das Modell, die Nummer und die G-Nummer (falls vorhanden), - also praktisch alle Angaben des Typenschildes -, an.

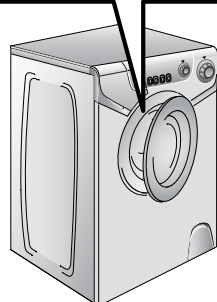
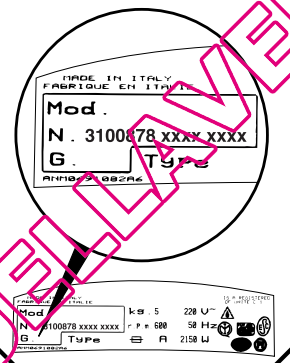

FR

TOUS NOS COMPLIMENTS

En achetant cet appareil ménager Candy, vous avez démontré que vous n'acceptez aucun compromis: vous voulez toujours ce qu'il y a de mieux.

Candy a le plaisir de vous proposer cette nouvelle machine à laver qui est le résultat d'années de recherches et d'études des besoins du consommateur. Vous avez fait le choix de la qualité, de la fiabilité et de l'efficacité.

Candy vous propose une large gamme d'appareils électroménagers: machines à laver, la vaisselle, machines à laver et sécher le linge, cuisinières, fours à micro-ondes, fours et tables de cuisson, hottes, réfrigérateurs et congélateurs.

Demandez à votre Revendeur le catalogue complet des produits Candy.

Nous vous prions de lire attentivement les conseils contenus dans ce livret. Il contient d'importantes indications concernant les procédures d'installation, d'emploi, d'entretien et quelques suggestions utiles en vue d'améliorer l'utilisation de la machine à laver.

Conservez avec soin ce livret: vous pourrez le consulter bien souvent.

Quand vous communiquez avec Candy, ou avec ses centres d'assistance, veuillez citer le Modèle, le n° et le numéro G (éventuellement).

CZ

ÚVOD

Vážený zákazník,

Děkujeme Vám, že jste si zakoupil výrobek společnosti CANDY ČR s.r.o. Před prvním použitím výrobku si pozorně přečtěte příložený český návod, který firma CANDY ČR s.r.o. dodává, a důsledně se jím řiďte. Návod, který jste k výrobku obdržel, vychází z všeobecné výrokové řady a z tohoto důvodu může dojít k situaci, že některé funkce, ovládací prvky a příslušenství nejsou určeny pro Váš výrobek. Děkujeme za pochopení.

PL

GRATULACJE

Kupując sprzęt AGD firmy Candy dowiadłeś, że nie akceptujesz kompromisów i chcesz mieć to co najlepsze.

Firma Candy ma przyjemność przedstawić nową pralkę automatyczną, która jest rezultatem lat poszukiwań i doświadczeń nabytych w bezpośrednim kontakcie z konsumentem. Wybraną jakoś, trwałość i wysoką sprawność - cechy charakteryzujące pralkę Candy.

Firma Candy oferuje także szeroki asortyment innych urządzeń AGD, takich jak: zmywarki do naczyń, pralko-suszarki, Kuchenki, Kuchenki mikrofalowe, tradycyjne piecyki i kuchenki, a także lodówki i zamrażarki.

Poproś Twojego sprzedawcę o kompletny katalog produktów firmy Candy.

Przeczytaj uważnie niniejszą instrukcję, gdyż zawiera ona wskazówki dotyczące bezpiecznej instalacji, użytkowania i konserwacji, oraz kilka praktycznych porad pozwalających zoptymalizować sposób użytkowania pralki.

Zachowaj niniejszą instrukcję w celu późniejszej konsultacji.

Kontaktując się z firmą Candy, lub z punktami serwisowymi, zawsze podawaj model i numer, oraz ewentualnie numer G urządzenia (Jeśli taki istnieje). Praktycznie wszystkie informacje są obwiedzone ramką narysunku obok.

IT	DE		FR	CZ	PL
<u>INDICE</u>	<u>INHALT</u>	CAPITOLO KAPITEL CHAPITRE KAPITOLA ROZDZIAŁ	<u>INDEX</u>	<u>OBSAH :</u>	<u>SPIS TREŚCI</u>
Prefazione	Einleitung		Avant-propos	Úvod	Wstęp
Note generali alla consegna	Allgemeine Hinweise zur Lieferung	1	Notes générales à la livraison	Všeobecné pokyny při převzetí výrobku	Uwagi ogólne dotyczące dostawy
Garanzia	Garantie	2	Garantie	Záruka	Gwarancja
Prescrizioni di sicurezza	Sicherheitsvorschriften	3	Mesures de sécurité	Pokyny pro bezpečné používání pračky	Środki bezpieczeństwa
Dati tecnici	Technische Daten	4	Données techniques	Technické údaje	Dane techniczne
Messa in opera, installazione	Inbetriebnahme, Installation	5	Mise en place, installation	Ustavení a instalace	Instalacja pralki
Descrizione comandi	Bedienungsanleitung	6	Description des commandes	Popis ovládacího panelu	Opis panelu sterującego
Cassetto detersivo	Waschmittelbehälter	7	Tiroir à lessive	Zásobník pracích prostředků	Szuflada na proszek
Selezione/Consigli utili per gli utenti	Programm/Temperaturwahl/ Einige Nützliche Hinweise	8	Sélection/Conseils utiles pour l'utilisateur	Volba programů/Užitečné rady pro uživatele	Wybór programu/Porady dla klienta
Il prodotto	Das Produkt	9	Le produit	Prádlo	Produkt
Tabella programmi	Programmtabelle	10	Tableau des programmes	Tabulka programů	Tabela programów
Lavaggio	Waschen	11	Lavage	Praní	Pranie
Pulizia e manutenzione ordinaria	Reinigung und allgemeine Wartung	12	Nettoyage et entretien ordinaire	Čištění a běžná údržba	Czyszczenie i rutynowa konserwacja pralki
Ricerca guasti	Fehlersuche	13	Recherche des pannes	Než zavoláte odborný servis	Lokalizacja usterek

QUELLAVELINGE.COM

IT

CAPITOLO 1

NOTE GENERALI
ALLA CONSEGNA

Alla consegna controlli che con la macchina ci siano:

- A) MANUALE D'ISTRUZIONE
- B) INDIRIZZI DI ASSISTENZA
- C) CERTIFICATI DI GARANZIA
- D) CURVA PER TUBO SCARICO

CONSERVATELI

e controlli che non abbia subito danni durante il trasporto, in caso contrario chiami il centro Candy più vicino.

DE

KAPITEL 1

ALLGEMEINE
HINWEISE ZUR
LIEFERUNG

Kontrollieren Sie bei Anlieferung des Gerätes, ob das folgende Zubehör mitgeliefert wurde:

- A) BEDIENUNGS-ANLEITUNG
- B) VERZEICHNIS DER KUNDENDIENSTSTELLEN
- C) GARANTIESCHEIN
- D) ROHRBOGEN FÜR ABLAUFSCHLAUCH

**BITTE GUT
AUFBEWAHREN**

Gerät bei Lieferung auf eventuelle Transportschäden untersuchen und gegebenenfalls beim Händler reklamieren.

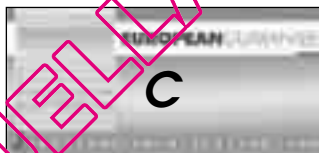
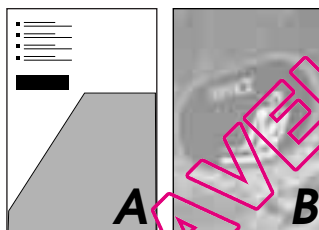
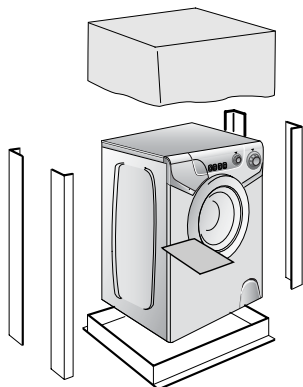

FR

CHAPITRE 1

NOTES GENERALES
A LA LIVRAISON

A la livraison veuillez contrôler que le matériel suivant accompagne la machine:

- A) LIVRET D'INSTRUCTIONS
- B) ADRESSES DE SERVICE APRES VENTE
- C) CERTIFICAT DE GARANTIE
- D) COUDES POUR LE TUBE DE VIDANGE

LES CONSERVER

et contrôler que ce matériel soit en bon état; si tel n'est pas le cas appelez le centre Candy le plus proche.

CZ

KAPITOLA 1

VŠEOBECNÉ
POKYNY PŘI
PŘEVZETÍ
VÝROBKU.

Při dodání a převzetí výrobku zkontrolujte pečlivě, zda bylo dodáno následující standardní příslušenství:

- A) NÁVOD K OBSLUZE
- B) SEZNAM S ADRESAMI ODBORNÝCH SERVISNÍCH STŘEDIŠEK
- C) ZÁRUČNÍ LIST
- D) DRŽÁK ODTOKOVÉ HADICE, TVARU "U"

**Z PRAKTIČKÝCH
DŮVODŮ PŘÍSLUŠENSTVÍ
UCHOVÁVEJTE NA
BEZPEČNÉM MÍSTĚ.**

Při převzetí vybalenou pračku pečlivě zkontrolujte, zda nebyla během přepravy jakkoliv poškozena. Pokud ano, reklamujte škody u Vašeho prodejce.

PL

ROZDZIAŁ 1

UWAGI OGÓLNE
DOTYCZĄCE
DOSTAWY

W momencie dostawy sprawdź, czy poniższe elementy zostały dostarczone wraz z pralką:

- A) INSTRUKCJA UŻYTKOWANIA
- B) KARTA GWARANCYJNA
- C) WYKAZ PUNKTÓW SERWISOWYCH (na karcie gwarancyjnej)
- D) KOLANKO WĘŻA WYLEWOWEGO

**PRZECHOWUJ JE W
BEZPIECZNYM MIEJSCU**

Sprawdź, czy pralka i wyposażenie jest w dobrym stanie i nie uległa uszkodzeniu w czasie transportu. W przypadku zauważenia uszkodzeń skontaktuj się ze sklepem, w którym nabyłeś urządzenie.

IT

CAPITOLO 2

GARANZIA

L'apparecchio é corredato da un certificato di garanzia che Le permette di usufruire gratuitamente del Servizio di Assistenza Tecnica.

SERVIZIO ASSISTENZA TECNICA

 199.123.123

DE

KAPITEL 2

GARANTIE

Der beiliegende Garantieschein und die Original-Kaufrechnung ermöglicht die kostenlose Inanspruchnahme des technischen Kundendienstes. Die Garantiezeit beträgt zwei Jahre ab Kaufdatum.

IM SERVICEFALL WENDEN SIE SICH BITTE AN UNSEREN AUTORISIERTEN WERKS KUNDENDIENST. BITTE WÄHLEN SIE FÜR DEUTSCHLAND AUS DEM FESTNETZ DIE BUNDESWEIT EINHEITLICHE SERVICENUMMER 01805 - 625562 (12 CT./MIN), DIE SIE AUTOMATISCH MIT DEM ZUSTÄNDIGEN GIAS-WERKS KUNDENDIENST IN IHRER NÄHE VERBINDET.

GIAS SERVICE
 0820.220.224 
0848.780.780 

FR

CHAPITRE 2

GARANTIE

L'appareil est accompagné par un certificat de garantie.

CZ

KAPITOLA 2

ZÁRUKA

Pro poskytnutí kvalitního záručního a pozáručního servisu uschovejte všechny doklady o koupi a případných opravách výrobku. Doporučujeme Vám po dobu záruční doby uchovat původní obaly k výrobku. Než budete kontaktovat servisní středisko, pečlivě prostudujte záruční podmínky v záručním listě. Obracejte se pouze na autorizovaná servisní střediska.

PL

ROZDZIAŁ 2

GWARANCJA

Niniejsze urządzenie jest dostarczane z kartą gwarancyjną pozwalającą bezpłatnie korzystać z pomocy technicznej i serwisu w okresie gwarancyjnym.

QUELLAVELINGE.COM

CAPITOLO 3

PRESCRIZIONI DI SICUREZZA

ATTENZIONE: PER QUALSIASI INTERVENTO DI PULIZIA E MANUTENZIONE DELLA LAVATRICE

- Togliere la spina.
- Chiudere il rubinetto dell'acqua.
- La Candy corredata tutte le sue macchine di messa a terra. Si assicuri che l'impianto elettrico sia provvisto di messa a terra in caso contrario richieda l'intervento di personale qualificato.

CE Apparecchio conforme alle Direttive Europee 89/336/CEE, 73/23/CEE e successive modifiche.

- Non tocchi l'apparecchio con mani, piedi bagnati o umidi.
- Non usi l'apparecchio a piedi nudi.
- Non usi, se non con particolare cautela, prolunghie in locali adibiti a bagno o doccia.

ATTENZIONE: DURANTE IL LAVAGGIO L'ACQUA PUO' ANDARE A 90°C.

- Prima di aprire l'oblò si assicuri che non vi sia acqua nel cestello.

KAPITEL 3

SICHERHEITS-VORSCHRIFTEN

ZUR BEACHTUNG: BEI REINIGUNG UND WARTUNG DES GERÄTES

- Netzstecker ziehen.
- Wasserzufuhr sperren.
- Alle Candy Geräte sind geerdet. Versichern Sie sich, daß Ihr Stromnetz geerdet ist. Sollte dies nicht der Fall sein, rufen Sie einen Fachmann.

CE Das Gerät entspricht den europäischen Richtlinien 89/336/ECC, 73/23/ECC und deren nachträglichen Änderungen.

- Benutzen Sie nach Möglichkeit keine Verlängerungskabel in Feuchträumen.

ACHTUNG: JE NACH WASCHPROGRAMM KANN SICH DAS WASSER BIS AUF 90°C

- Vor dem Öffnen des Bullauges sicherstellen, daß kein Wasser mehr in der Trommel steht.

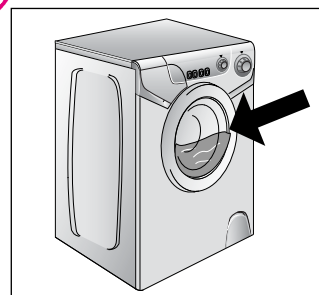
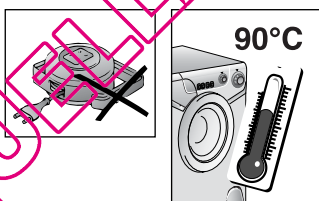
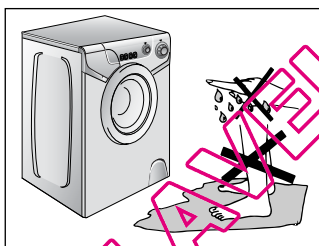
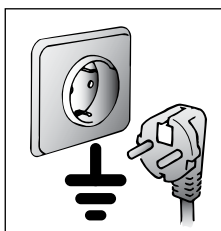
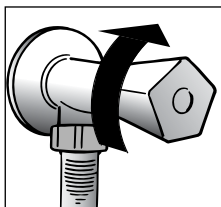
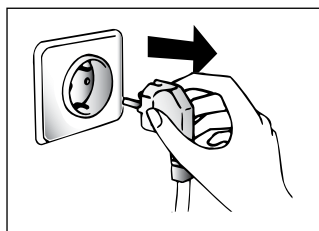

CHAPITRE 3

MESURES DE SECURITE

ATTENTION: EN CAS D'INTERVENTION DE NETTOYAGE ET D'ENTRETIEN

- Débrancher la prise de courant.
- Fermer le robinet d'alimentation d'eau.
- Toutes les machines Candy sont pourvues de mise à la terre. Vérifier que l'installation électrique soit alimentée par une prise de terre, en cas contraire demander l'intervention du personnel qualifié.

CE Cet appareil est conforme aux directives 89/336/EEC, 73/23/EEC et modifications successives.

- Ne pas toucher l'appareil pieds nus.
- Autant que possible éviter l'usage de rallonges dans les salles de bains ou les douches.

ATTENTION: PENDANT LE LAVAGE L'EAU PEUT ATTEINDRE 90°C.

- Avant d'ouvrir le hublot vérifier que le tambour soit sans eau.

KAPITOLA 3

POKYNY PRO BEZPEČNÉ POUŽÍVÁNÍ PRAČKY

POZORI NIŽE UVEDENÉ POKYNY PLATÍ PRO JAKÝKOLIV DRUH ČIŠTĚNÍ A ÚDRŽBY

- Vytáhněte vidlici el.šňůry ze zásuvky el.sítě
- Uzavřete kohout přívodu vody
- Všechny el.spotřebiče zn.CANDY jsou zemněny. Zajistěte, aby napájecí el.sít' umožňovala ochranu zemněním. V případě pochybnosti nechte prověřit pracovníkem odborné firmy.

CE Toto zařízení odpovídá Směrnici EHS 89/336 a 73/23 a následným změnám.

- Nedotýkejte se pračky mokřma či vlhkýma rukama nebo nohama
- Nepoužívejte pračku jste-li bosí.
- Nevyšší pozornost věnujte používání různých adaptéřů, rozvojek a prodlužovacích šňůr v místnostech jako jsou koupelny nebo v místnostech se sprchou. Je-li to možné, vyhněte se jejich používání vůbec.

UPOZORNĚNÍ: BĚHEM CYKLU PRÁNÍ MŮŽE VODA DOŠÁHNOUT TEPLoty AŽ 90°C

- Před otevřením pračky se ujistěte, že v bubnu není žádná voda

ROZDZIAŁ 3

ŚRODKI BEZPIECZEŃSTWA

UWAGA: PRZED PRZYSTAPIENIEM DO JAKIEJKOLWIEK CZYNNOŚCI CZYSZCZENIA LUB KONSERWACJI URZĄDZENIA NALEŻY

- Wyjąć wtyczkę z gniazdka sieciowego.
- Zakrećić kran odpowiadający za dopływ wody.
- Firma CANDY wyposaża w uzmielenie wszystkie produkowane u siebie urządzenia. Upewnij się, że gniazdko zasilające pralkę posiada prawidłowo podłączony bolec uzmielający. W przeciwnym przypadku wezwij wykwalifikowanego elektryka.

CE Urządzenie niniejsze zgodne jest z dyrektywami Unii Europejskiej 89/336/CEE, 73/23/CEE, z uwzględnieniem późniejszych poprawek.

- Nie wolno dotykać urządzenia mokrymi lub wilgotnymi rękami lub nogami.
- Nie wolno mieć z nim kontaktu gdy stojmy boso na posadzce.
- Nie wolno używać przedłużaczy do doprowadzenia energii elektrycznej.

OSTRZEŻENIE: W CZASIE PRANIA WODA W PRALCE MOŻE OSIĄGNĄĆ TEMPERATURĘ 90°C

- Przed otwarciem drzwiczek pralki należy sprawdzić, czy w bębnie nie ma wody.

IT

● Non usi adattatori o spine multiple

● Non permetta che l'apparecchio sia usato dai bambini o da incapaci, senza sorveglianza.

● Non tiri il cavo di alimentazione, o l'apparecchio stesso, per staccare la spina dalla presa di corrente.

● Non lasci esposto l'apparecchio ad agenti atmosferici (pioggia, sole, ecc...).

● In caso di trasloco non la sollevi mai dalle manopole o dal cassetto del detersivo.

● Durante il trasporto non appoggi mai l'oblò al carrello.

Importante!

Nel caso si installi l'apparecchio su un pavimento ricoperto da tappeti o con moquette, si deve fare attenzione che le aperture di ventilazione alla base dell'apparecchio non vengano ostruite.

● Sollevarla in due persone come illustrato in figura.

● In caso di guasto e/o di cattivo funzionamento dell'apparecchio, lo spenga, chiuda il rubinetto dell'acqua e non manometta l'elettrodomestico. Per l'eventuale riparazione si rivolga solamente a un centro di Assistenza Tecnica Candy e richiedi l'utilizzo di ricambi originali. Il mancato rispetto di quanto sopra può compromettere la sicurezza dell'apparecchio.

● Se il cavo di alimentazione risultasse danneggiato, dovrà essere sostituito da un cavo speciale disponibile presso il servizio di Assistenza Tecnica.

DE

● Gerät nicht an Adapter oder Mehrfachsteckdosen anschließen.

● Achten sie darauf, daß Kinder nicht unbeaufsichtigt am Gerät hantieren.

● Ziehen Sie den Stecker immer am Stecker selbst aus der Steckdose.

● Setzen Sie das Gerät keinen Witterungseinflüssen (Regen, Sonne usw.) aus.

● Das Gerät niemals an den Schaltknöpfen oder am Waschmittelbehälter anheben.

● Während des Transportes mit einer Sackkarre das Gerät nicht auf das Bullauge lehnen.

Wichtig!

Falls Sie das Gerät auf einen Teppich oder Teppichboden aufstellen, achten Sie darauf, daß die Lufteinlässe am Boden des Gerätes nicht verstopft werden.

● Stets, wie auf der Zeichnung dargestellt, zu zweit anheben.

● Bei eventuellen Defekten und Fehlfunktionen das Gerät abschalten, die Wasserzufuhr unterbrechen und die Waschmaschine nicht gewaltsam öffnen. Bei anfallenden Reparaturen wenden Sie sich bitte ausschließlich an die Kundendienststelle der Firma Candy und bestehen Sie auf die Verwendung von Originalersatzteilen. Die Nichtbeachtung der o.a. Vorschriften kann zur Beeinträchtigung der Gerätesicherheit führen.

● Wenn das Gerät einmal ausgedient hat, entsorgen Sie es bitte ordnungsgemäß über Ihren Fachhändler oder die kommunalen Entsorgungseinrichtungen.

● Sollte das Netzkabel beschädigt sein, muß dieses mit dem speziellen Netzkabel ersetzt werden, das vom Glas-Kundendienst zur Verfügung gestellt werden kann.

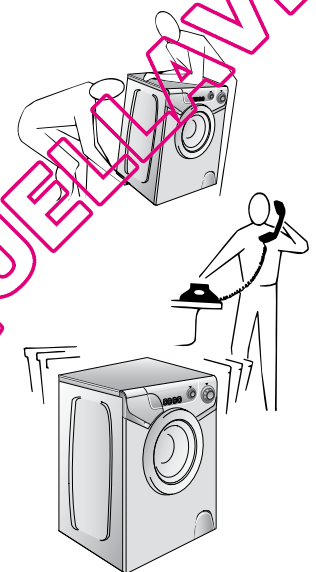
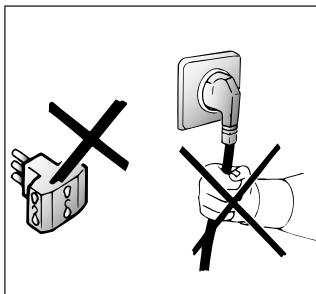
**FR**

● Ne pas utiliser d'adaptateurs ou de prises multiples.

● Cet appareil ne doit pas être utilisé sans surveillance.

● Pour débrancher la prise, ne pas tirer sur le câble.

● Ne pas laisser la machine exposée aux agents atmosphériques (pluie, soleil, etc...).

● En cas de déménagement ne jamais soulever la machine par les boutons ou par le tiroir des produits lessiviels.

● Pendant le transport ne pas appuyer le hublot sur le chariot.

Important!

Les ouvertures à la base de l'appareil ne doivent en aucun cas être obstruées par des tapis, moquette ou autres objets.

● 2 personnes pour soulever la machine (voir dessin).

● En cas de panne et/ou de mauvais fonctionnement éteindre la machine, fermer le robinet d'alimentation d'eau et ne pas toucher à la machine. Pour toute réparation adressez-vous exclusivement à un centre d'assistance technique Candy en demandant des pièces de rechange certifiées constructeur. Le fait de ne pas respecter les indications susmentionnées peut compromettre la sécurité de l'appareil.

● Si le remplacement du câble d'alimentation s'avère nécessaire, il devra être remplacé par un câble spécial fourni par le service après-vente.

CZ

● Nepoužívejte adaptéry nebo vícenásobné zásuvky.

● Nedovolte, aby přístroj používaly děti nebo nekompetentní osoby bez dozoru.

● Při odpojování ze sítě neťahajte pouze za síťovou šňůru, ale vytáhněte zástrčku ze zásuvky

● Nenechávejte přístroj vystaven atmosférickým vlivům (děšť, slunce atd.)

● Při přemístování přístroje jej nezvedejte za ovládací knoflíky nebo zásuvku na prášek.

● Při převozu neopírejte pračku dvířky o vozík.

Důležité!

Pokud umístíte přístroj na koberec, zkontrolujte, zda nejsou ohroženy ventily ve spodní části pračky.

● Přístroj zvedejte v páru podle obr.

● V případě poruchy nebo nesprávné činnosti vypněte pračku, uzavřete přívod vody a neodborně s přístrojem nemanipulujte. Kontaktujte Servisní centrum Candy a žádejte originální náhradní díly. Nedodržení těchto podmínek by mohlo ohrozit bezpečný provoz spotřebiče.

● Pokud by došlo k poškození přívodní šňůry, musí být nahrazena jinou originální dodávanou servisními centry Candy.

PL

● Nie wolno używać adapterów, ani rozgałęziaczy elektrycznych.

● Urządzenie nie powinno być obsługiwane przez dzieci oraz osoby nie zaznajomione z urządzeniem.

● W celu wyjęcia wtyczki z gniazdka sieciowego nie należy ciągnąć za kabel zasilający ani pociągać samego urządzenia.

● Nie wolno narażać urządzenia na działanie czynników atmosferycznych (deszcz, słońce itp. ...)

● Podczas przenoszenia pralki nie wolno chwycić jej za pokrętki ani za pojemnik na środek do prania.

● Podczas transportu nie powinno się opierać drzwiczek pralki o wózek.

Ważne!

W przypadku instalacji urządzenia na podłozu pokrytym dywanem, chodnikiem, itp., należy sprawdzić czy nie są zatkane otwory wentylacyjne znajdujące się w dolnej części pralki.

● Pralka powinna być zawsze podnoszona przez dwie osoby, tak jak to pokazane jest to na rysunku.

● W przypadku awarii czy też nieprawidłowego działania wyłącz prałkę, zamknij kran doprowadzający wodę i staraj się jej nie dotykać. Skontaktuj się z autoryzowanym punktem serwisowym Candy. Nieprzestrzeganie powyższych zaleceń może negatywnie wpłynąć na bezpieczeństwo użytkowania urządzenia.

● W przypadku gdyby przewód zasilający (główny kabel) został uszkodzony jego wymiana na dobry może być wykonana tylko przez punkt serwisowy.

IT

CAPITOLO 4

DE

KAPITEL 4

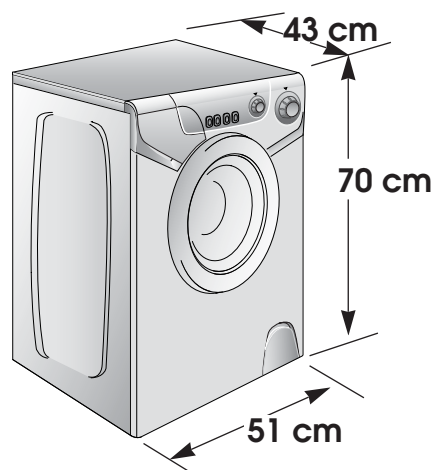

FR

CHAPITRE 4

CZ

KAPITOLA 4

PL

ROZDZIAŁ 4

CAPACITA' DI BIANCHERIA ASCIUTTA	FASSUNGSVERMÖGEN TROCKENWÄSCHE	kg	3,5
ACQUA LIVELLO NORMALE	WASSERSTAND NORMAL.	l	9-13
POTENZA ASSORBITA	GESAMTANSCHLUBWERT	W	1300
CONSUMO DI ENERGIA (PROG. 2)	ENERGIEVERBRAUCH (PROGRAMM 2)	kWh	1,4
AMPERE DEL FUSIBILE DELLA RETE	ABSICHERUNG	A	10
GIRI DI CENTRIFUGA	SCHLEUDERDREHZAHL (U/Min.)	giri/min.	1000
PRESSIONE NELL'IMPIANTO IDRAULICO	WASSERDRUCK	MPa	min. 0,05 max. 0,8
TENSIONE	SPANNUNG	V	230

CAPACITE DE LINGE SEC	MAX. HMOTNOST SUCHÉHO PRÁDLA	CIĘŻAR PRANIA SUCHEGO
EAU NIVEAU NORMAL	NORMÁLNÍ HLADINA VODY	POZIOM NORMALNY WODY
PUISSANCE ABSORBÉE	MAX.PŘÍKON	MAKSYMALNY POBÓR MOCY
CONSOMMATION ENERGIE (PROG. 2)	SPOTŘEBA ENERGIE PŘI PROG.2	ZUŽYCIE ENERGII (PROG. 2)
AMPERAGE	JISTĚNÍ	BEZPIECZNIK OBWODU ZASILANIA
ESSORAGE (Tours/min.)	OTÁČKY PŘI ODSTŘEDĚNÍ (ot./min.)	OBROTY WIRÓWKI
PRESSION DANS L'INSTALLATION HYDRAULIQUE	TLAK VODY	CIŚNIENIE WODY W SIECI
TENSION	NAPÁJECÍ NAPĚTÍ	NAPIĘCIE ZASILANIA

CAPITOLO 5

MESSA IN OPERA
INSTALLAZIONE

Porti la macchina vicino al luogo di utilizzo senza il basamento dell'imballo.

Tagli le fascette fermatubo

Svitare le 2 viti superiori **A** e togliere il coperchio, sfilandolo in orizzontale. Togli il cartone di protezione.

Svitare i 2 tiranti **B** sulla traversa portante (con una chiave fissa H. 19) e togliere il distanziere di polistirolo **C** al di sotto di essa.
Non rimontare i 2 tiranti **B**!

**ATTENZIONE:
NON RIMUOVERE
IL DISTANZIERS DI
POLISTIROLO, SITUATO
SOPRA LA TRAVERSA.**

Rimontare il coperchio, fissandolo con le 2 viti **A**.
Attenzione che le guide laterali del coperchio siano inserite correttamente come mostrato in figura.

**ATTENZIONE:
NON LASCI ALLA
PORTATA DI BAMBINI GLI
ELEMENTI
DELL'IMBALLAGGIO IN
QUANTO POTENZIALI
FONTI DI PERICOLO.**

KAPITEL 5

INBETRIEBNAHME
INSTALLATION

Gerät ohne Verpackungsunterteil in die Nähe des Aufstellungsortes bringen.

Lösen Sie die Klammern der Schlauchbefestigung.

Die oberen 2 Schrauben **A** lösen und den Deckel waagrecht abziehen. Entfernen Sie die Schutzabdeckung aus Pappe. Die beiden Bolzen **B** mittels eines 19er Schraubenschlüssels entfernen und das unter der Querstrebe liegende Styroporabstandstück **C** entfernen.

**WICHTIG:
DAS STYROPORAB-
STANDSSTÜCK
OBERHALB DER
QUERSTREBE NICHT
ENTFERNEN.**

Den Deckel mit den beiden Schrauben **A** wieder befestigen.
Achten Sie bitte darauf, daß die Seitenführungen des Deckels korrekt sitzen, wie in der Zeichnung abgebildet.

**ACHTUNG:
DIE VERPACKUNG IST IN
DEN HÄNDEN VON
KINDERN EINE
GEFAHRENQUELLE. BITTE
ENTSORGEN SIE DAS
VERPACKUNGSMATERIAL
ORDNUNGSGEMÄß.**

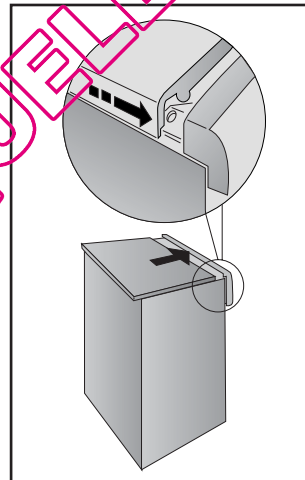
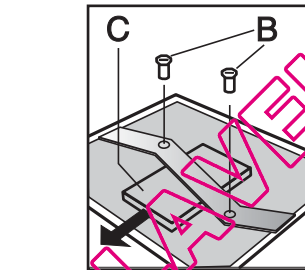
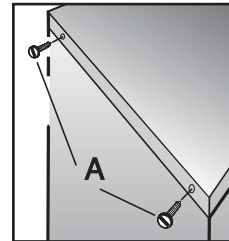
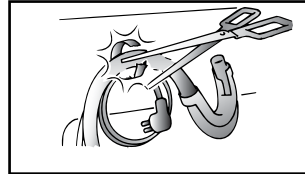
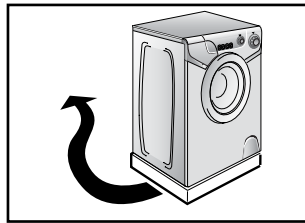

CHAPITRE 5

MISE EN PLACE
INSTALLATION

Placer la machine près du lieu d'utilisation sans la base d'emballage.

Couper les bandes serre-tubes

Dévisser les 2 vis supérieures **A** et enlever le couvercle en le tirant horizontalement. Enlever le carton d'emballage.

Dévisser les 2 tirants **B** sur la traverse portante (au moyen d'une clé droite H. 19) et enlever l'entretoise en polystyrène **C** placée au-dessous de la traverse.
Ne pas remonter les 2 tirants **B**!

**ATTENTION:
NE PAS ENLEVER
L'ENTRETOISE EN
POLYSTYRENE PLACEE
AU-DESSUS DE LA
TRAVERSE.**

Remonter le couvercle en le fixant par les 2 vis **A**.
S'assurer que les guides latéraux du couvercle soient correctement engagés comme indiqué sur le dessin.

**ATTENTION:
NE PAS LAISSER À LA
PORTÉE DES ENFANTS
DES ÉLÉMENTS
D'EMBALLAGE QUI
PEUVENT CAUSER DES
RISQUES.**

KAPITOLA 5

UVEDENÍ DO
PROVOZU
INSTALACE

Vybalte pračku a postavte ji na místo, kde bude stát. Uvolněte přírodní kabel a hadici.

Uvolně oba dva vrchní šrouby "A" a odejměte víko pračky.

Vyjměte oba dva zajišťovací šrouby "B" francouzským klíčem nebo šroubovákem a odstraňte polystyrenovou vložku "C". Šrouby uschovejte pro případný transport pračky.

POZOR: Bez vyjmoutí zajišťovacích šroubů /B/ může dojít k poškození pračky.

**POZOR:
NEHÝBEJTE S
POLYSTYRENOVOU
VLOŽKOU UMÍSTĚNOU
NAD KOVOVOU
UCHYTKOU.**

Nasuňte a přišroubujte znovu víko pračky pomocí obou dvou šroubů **A**.

**POZOR:
ODSTRAŇTE ZBYTKY
OBALU Z DOŠAHU DĚTÍ,
MOHLY BY BYT
ZDROJEM NEBEZPEČÍ.**

ROZDZIAŁ 5

USTAWIANIE I
INSTALACJA

Pralkę przenieść na palecie transportowej możliwie jak najbliżej ostatecznego miejsca ustawienia.

Odciąć zaczepty węża.

Odkręcić dwie górne śruby **A** i zdjąć pokrywę, trzymając ją w pozycji poziomej.

Odkręcić dwie śruby **B** przytrzymujące element blokujący (kluczem do nakrętek H.19) i usunąć spod niego polistyrenową podkładkę.

**UWAGA:
NAKŁADEK NAD
ELEMENTEM
BLOKUJĄCYM NIE
ZDEJMOWAĆ.**

Dwoma śrubami **A** przykręcić z powrotem pokrywę.
W czasie montażu blatu prosimy upewnić się czy elementy mocujące zostały wprowadzone w szczeliny, jak jest to pokazane na rysunku.

**UWAGA:
ELEMENTY TE
PRZECHWYWAĆ W
MIEJSCU
NIEDOSTĘPNYM DLA
DZIECI, GDYŻ STANOWI
TO POTENCJALNE
ZAGROŻENIE.**

IT

Applichi il foglio di polionda sul fondo come mostrato in figura.

Allacci il tubo dell'acqua al rubinetto.

L'apparecchio deve essere connesso alla rete idrica solo con i nuovi tubi di carico forniti in dotazione. I vecchi tubi di carico non devono essere riutilizzati.

**ATTENZIONE:
NON APRA
IL RUBINETTO**

Accosti la lavatrice al muro facendo attenzione che non vi siano curve o strozzature, allacci il tubo di scarico al bordo della vasca.

o meglio a uno scarico fisso; altezza minima 50 cm, di diametro superiore al tubo della lavatrice. In caso di necessità utilizzare la curva rigida in dotazione.

DE

Befestigen Sie die gewellte Bodenplatte wie in der Abbildung dargestellt.

Den Zulaufschlauch an den Wasserhahn anschließen.

Das Gerät muß an die Wasserversorgung mit neuen Schläuchen angeschlossen werden. Alte Schläuche dürfen nicht wiederverwendet werden.

**ACHTUNG:
WASSERHAHN NOCH
NICHT ÖFFNEN.**

Die Waschmaschine an die Wand rücken, darauf achten, daß dabei der Schlauch nicht verkrümmt oder eingengt wird.

Ablaufschlauch am Wannrand befestigen, oder an einem festen Abfluß von mindestens 50 cm Höhe anbringen, dessen Durchmesser größer ist als der des Waschmaschinenschlauchs. Falls erforderlich den mitgelieferten starren Rohrbogen benutzen.

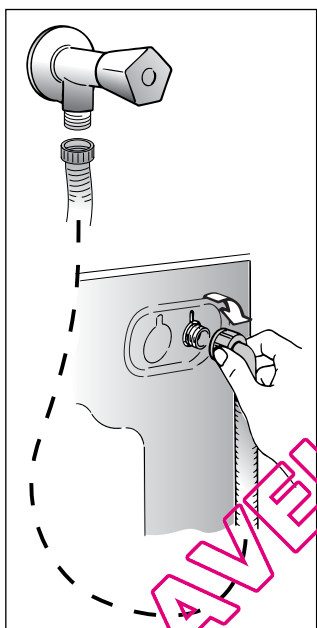
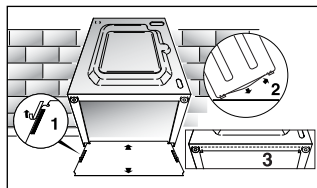
**FR**

Appliquer la feuille supplémentaire sur le fond comme dans la figure.

Raccorder le tube de l'eau aux robinets.

L'appareil doit être relié à l'arrivée d'eau exclusivement avec les tuyaux fournis. Ne pas réutiliser les anciens tuyaux.

**ATTENTION:
NE PAS OUVRIR LE
ROBINET**

Approcher la machine contre le mur en faisant attention à ce que le tuyau n'ait ni soudes ni étranglements.

Raccorder le tuyau de vidange au rebord de la baignoire ou, mieux encore, à un dispositif fixe d'évacuation, hauteur mini. 50 cm et de diamètre supérieur au tuyau de la machine à laver. En cas de besoin, utiliser le coude rigide livré avec la machine.

CZ

Upevněte ke dnu pračky přiložený protihlukový štít z vlnitého materiálu podle obrázku.

Hadici přívodu vody připevněte k vodovodnímu kohoutu.

Přítokovou hadici připojte k vodovodnímu kohoutu a k pračce.

Spotřebič musí být připojen k přívodu vody novou hadicí, která je součástí výbavy spotřebiče. Staré hadice nesmějí být znovu používány.

**DŮLEŽITÉ:
V TĚTO FÁZI NEPOUŠTĚJTE
VODU.**

Opřete konec odtokové hadice o vanu a dbejte na to, aby na hadici nevznikly zlomy nebo ohnutí. Odtoková hadice má být umístěna ve výšce min. 50 cm.

Je lepší použijete-li pevného odpadu o větším průměru, než je průměr odtokové hadice, tím umožníte průchod vzduchu. Pokud je potřeba, použijte pevný U-držák k upevnění hadice.

Případné prodloužení odtokové hadice může zavinit poruchy v chodu odtokového čerpadla a filtru, zejména v případě, je-li delší než 1 m.

PL

Umieścić wyciszający materiał tak jak pokazano na rysunku.

Podłączyć do kranu wąż doprowadzający wodę.

Urządzenie musi być podłączone do sieci wodociągowej za pomocą nowego zestawu węży gumowych. Nie należy używać starego zestawu.

**UWAGA:
NIE ODKRECAĆ
JESZCZE KRANU**

Przysunąć urządzenie do ściany. Zawiesić wąż odpływowy na krawędzi wanny, uważając aby nie miał on zatępaneń i aby był drożny na całej swej długości. Wskazany jest dotarcie węża odprowadzającego wodę do starego odpływu o średnicy większej niż wąż odprowadzający wodę z pralki i znajdującego się na wysokości co najmniej 50 cm. W miarę potrzeby należy użyć usztywniającego kolanka, dostarczonego w komplecie wraz z pralką.

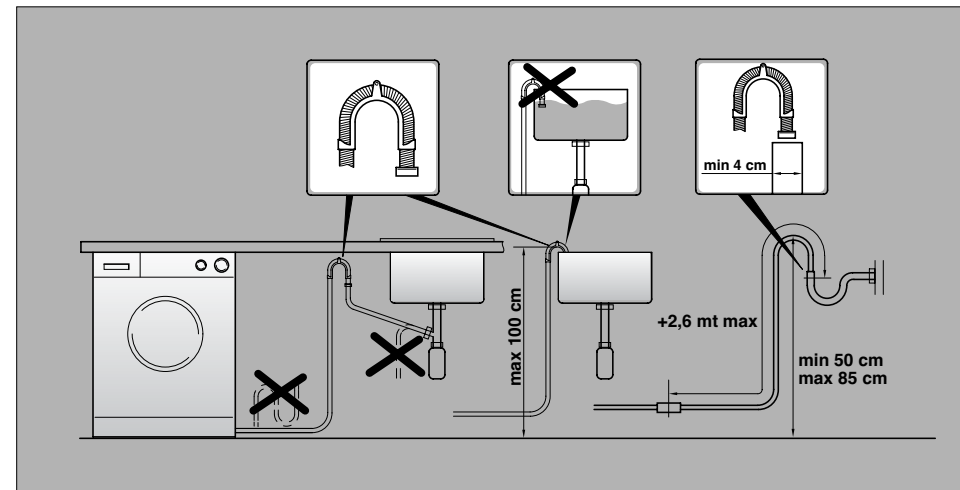
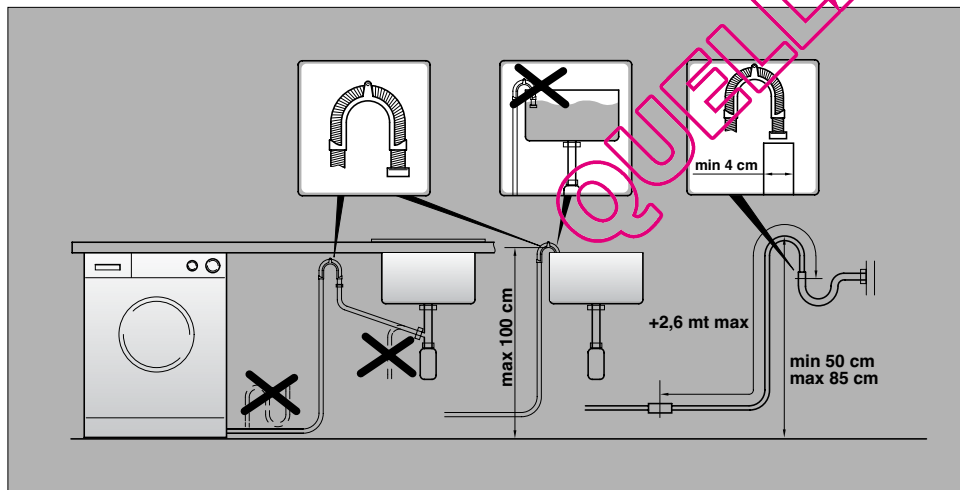

IT

Applichi la legenda adesiva in dotazione nella lingua appropriata sul supporto estraibile.

Livelli la macchina con i piedini anteriori.

a) Girare in senso orario il dado, per sbloccare la vite del piedino.

b) Ruotare il piedino e farlo scendere o salire fino ad ottenere la perfetta aderenza al suolo.

c) Bloccare infine il piedino riavvitando il dado in senso antiorario, fino a farlo aderire al fondo della lavatrice.

Si assicuri che il pulsante Marcia/Arresto (C) non sia premuto.

Si assicuri che tutte le manopole siano in posizione "0" e l'oblò sia chiuso.

Inserisca la spina.

L'apparecchio deve essere posto in modo che la spina sia accessibile ad installazione avvenuta.

DE

Kleben Sie die mitgelieferte Programmtabelle in der gewünschten Sprache auf die herausziehbare Halterung.

Ausrichten der Maschine über die vorderen Verstellfüße

a) Kontermuttern in Uhrzeigersinn lösen.

b) Standfuß einregulieren, bis das Gerät genau ausgerichtet ist (möglichst mit der Wasserwaage justieren!).

c) Kontermutter (gegen den Uhrzeigersinn) festziehen.

Wichtig: Sollte das Gerät auf einen Sockel aufgestellt werden, ist es durch eine Sockelbefestigung zu sichern. Erkundigen Sie sich bitte hierfür im Fachhandel. Der Hersteller haftet nicht für unsachgemäße Aufstellung und Installation.

Sicherstellen, daß die Start-Stop-Taste (C) nicht gedrückt ist.

Sicherstellen, daß alle Schalter auf "0" stehen, und das Bullauge geschlossen ist.

Stecker einstecken.

Nach der Installation muß der Anschluß zugänglich sein.

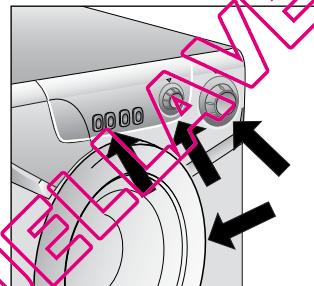
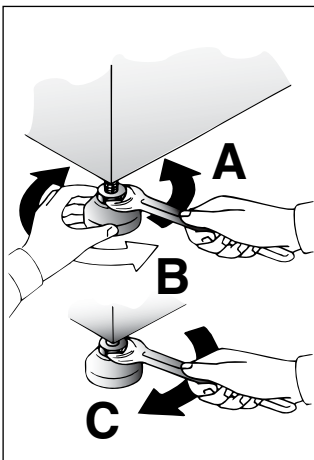
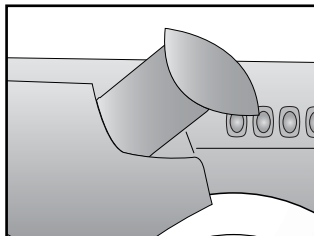
**FR**

Appliquer la légende des programmes sur le support extractible.

Mettre la machine à niveau avec les pieds avant.

a) Tourner dans le sens des aiguilles d'une montre l'écrou de façon à déverrouiller la vis du pied.

b) Tourner le pied et le faire monter ou descendre jusqu'à obtenir une parfaite adhérence au sol.

c) Enfin bloquer le pied en reissant l'écrou dans le sens inverse des aiguilles d'une montre et le faire adhérer au fond de la machine.

Vérifier que le bouton Marche/Arrêt (C) ne soit pas enfoncé.

Vérifier que toutes les manettes soient sur la position "0" et que le hublot soit fermé.

Brancher la prise.

Une fois l'appareil installé, la prise électrique doit rester accessible.

CZ

Nalepte samolepicí štítek s popisem pracích programů v češtině na výsuvnou destičku jak ukazuje obrázek

Pračka má 2 pohyblivé nožičky, kterými lze vyrovnat vodorodnou polohu pračky.

a) Otáčejte matici šroubu po směru hod. ručiček a pak můžete přizpůsobit výšku nožičky.

b) Otáčením snižujete nebo zdvihujete nožičku, dokud perfektně nepřilne k podlaze.

c) Upevněte polohu nožičky otočením matice šroubu proti směru hod. ručiček.

Zkontrolujte, že tlačítko START/STOP (C) není stisknuté.

Ujistěte se, že všechny knoflíky (ovládací prvky) jsou v pozici "0" a dvířka jsou zavřená.

Zapojte zástrčku do sítě.

Po instalaci spotřebiče se ujistěte, že spotřebič je umístěn tak, aby byla snadno přístupná zásuvka.

PL

Przykleić zatączoną naklejkę w odpowiednim języku do ruchomej wkładki.

Wypoziomować pralkę manipulując jej przednimi nóżkami.

a) Przekręcić w kierunku zgodnym z kierunkiem wskazówek zegara nakrętkę blokującą nóżkę pralki.

b) Przekręcić nóżkę podnosząc ją lub opuszczając, tak aby uzyskać doskonałe przyleganie do podłoża.

c) Zablokować nóżkę przykręcając nakrętkę w kierunku przeciwnym do ruchu wskazówek zegara, aż będzie przylegała do dna pralki.



Upewnij się, że przycisk włączający pralkę (C) nie jest wciśnięty.

Upewnij się, że wszystkie pokrętki są ustawione w pozycji „0”, a drzwiczki pralki są zamknięte.

Włożyć wtyczkę kabla zasilającego do gniazda sieciowego.

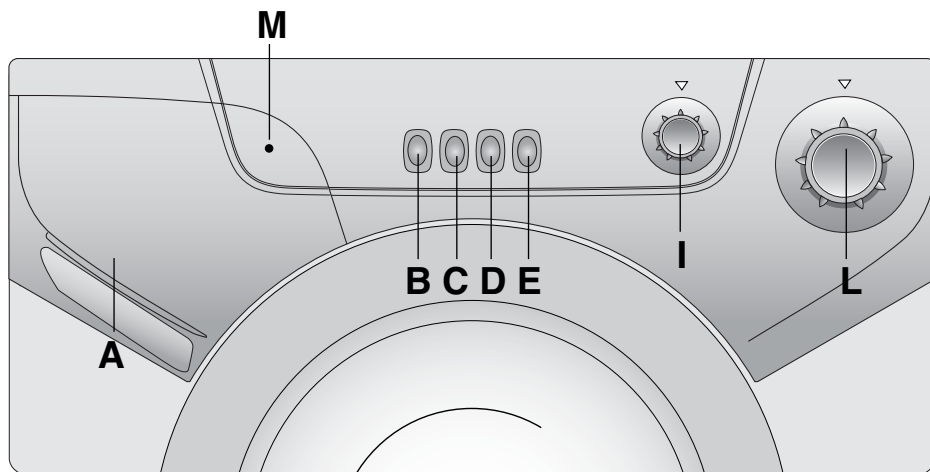
Po zainstalowaniu, urządzenie należy ustawić w pozycji zapewniającej swobodny dostęp do kontaktu (wtyczki).

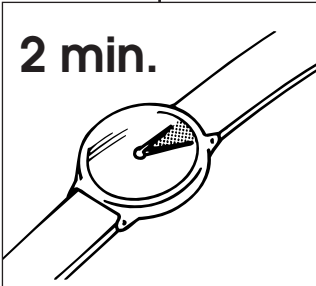
COMANDI*Cassetto detersivo**Tasto apertura oblò**Tasto marcia arresto**Tasto Esclusione Centrifuga**Tasto Super Risciacquo**Manopola di regolazione della temperatura di lavaggio**Manopola programmi di lavaggio**Supporto legenda programmi*BEDIENUNGSELEMENTE*Waschmittelbehälter**Taste zum Öffnen des Bullauges**Start/Stop Taste**Schleuder-Aus-Taste**Taste Extraspülen**Temperaturwahlschalter**Waschprogrammwahlschalter**Herausziehbare Halterung für Programmtable*A
B
C
D
E
I
L
MCOMMANDES*Bacs à produits**Touche ouverture hublot**Touche Marche/Arrêt**Touche Exclusion essorage**Touche Super rinçage**Manette de réglage de température de lavage**Manette des programmes de lavage**Support de la légende des programmes*OVLÁDACÍ PRVKY*Zásobník pracích prostředků**Tlačítko otevírání dveří**Tlačítko START/STOP**Tlačítko pro vyloučení ždímání**Tlačítko "Super Máchání"**Volič teploty (Termostat)**Volič programů**Výsuvná destička s popisem pracích programů*OPIS ELEMENTÓW PANELU STEROWANIA*Szuflada na proszek**Przycisk odblokowujący drzwi**Przycisk włączający/wyłączający**Przycisk wyłączający wirowanie**Przycisk dodatkowego płukania**Pokrętło regulacji temperatury prania**Pokrętło programatora**Włożyć razem z opisem programów piorących*

<p align="center">IT</p> <p align="center"><u>DESCRIZIONE COMANDI</u></p>	<p align="center">DE</p> <p align="center"><u>BESCHREIBUNG DER BEDIENELEMENTE</u></p>			<p align="center">FR</p> <p align="center"><u>DESCRIPTION DES COMMANDES</u></p>	<p align="center">CZ</p> <p align="center"><u>POPIS OVLÁDACÍCH PRVKŮ</u></p>	<p align="center">PL</p> <p align="center"><u>OPIS ELEMENTÓW PANELU STEROWANIA</u></p>
<p>TASTO APERTURA OBLÒ</p> <div style="border: 1px solid black; padding: 5px; margin-top: 10px;"> <p>ATTENZIONE: UNO SPECIALE DISPOSITIVO DI SICUREZZA IMPEDISCE L'IMMEDIATA APERTURA DELL'OBLO" ALLA FINE DEL LAVAGGIO. AL TERMINE DELLA FASE DI CENTRIFUGA ATTENDA 2 MINUTI PRIMA DI APRIRE L'OBLO.</p> </div>	<p>TASTE ZUM ÖFFNEN DES BULLAUGES</p> <div style="border: 1px solid black; padding: 5px; margin-top: 10px;"> <p>ACHTUNG: DIE SICHERHEITSTÜR- VERRIEGELUNG VERHINDERT DAS SOFORTIGE ÖFFNEN DES BULLAUGES NACH BEENDIGUNG DES WASCHPROGRAMMS. WARTEN SIE DAHER NACH DEM LETZTEN SCHLEUDERN CA. ZWEI MINUTEN, BEVOR SIE DIE TÜR ÖFFNEN.</p> </div>	<p align="center">B</p> <div align="center" style="margin-top: 10px;">   </div>	<p>TOUCHE D'OUVERTURE DU HUBLOT</p> <div style="border: 1px solid black; padding: 5px; margin-top: 10px;"> <p>ATTENTION: UN DISPOSITIF SPECIAL DE SECURITE EMPECHE L'OUVERTURE IMMEDIATE DU HUBLOT A LA FIN DU LAVAGE. APRES LA PHASE D'ESSORAGE ATTENDRE 2 MINUTES AVANT D'OUVRIR LE HUBLOT.</p> </div>	<p>Tlačítko otevírání dveří hublot</p> <div style="border: 1px solid black; padding: 5px; margin-top: 10px;"> <p>POZOR: SPECIÁLNÍ POJISTKA ZABRÁNÍ OTEVŘENÍ DVÍŘEK PRAČKY IHNED PO SKONČENÍ PRÁNÍ. JAKMĚL SKONČÍ ŽDÍMÁNÍ, VYČEKTE 2 MINUTY A POTOM TEPRVE DVÍŘKA OTEVŘETE.</p> </div>	<p>PRZYCIŚK ODBLOKOWUJĄCY DRZWIČKI</p> <div style="border: 1px solid black; padding: 5px; margin-top: 10px;"> <p>UWAGA: URZĄDZENIE JEST WYPOSAŻONE W SPECJALNY SYSTEM ZABEZPIEZAJĄCY, KTÓRY ZAPOBIĘGA NATYCHMIASTOWEMU OTWARCIU DRZWIČEK TUŻ PO ZAKOŃCZENIU PRANIA, PO JEGO ZATRZYMANIU LUB PO ZAKOŃCZENIU WIROWANIA. PRZED OTWARCIEM DRZWIČEK NALEŻY ODCZEKAĆ 2 MINUTY.</p> </div>	
<p>TASTO MARCIA /ARRESTO</p>	<p>START/STOP TASTE</p>	<p align="center">C</p>	<p align="center"></p>	<p>TOUCHE MARCHE/ARRET</p>	<p>TLAČÍTKO START/STOP</p>	<p>PRZYCIŚK WŁĄCZAJĄCY/ WYŁĄCZAJĄCY</p>
<p>TASTO ESCLUSIONE CENTRIFUGA</p> <p>Inserendo questo tasto si ottiene l'esclusione di tutte le centrifughe. Tale operazione si rivela utile sia nei programmi 90°C che a 60°C, nel caso di lavaggio di tessuti che presentano particolari trattamenti di finissaggio (cottonova, permanent press) o per capi delicati in fibra mista.</p>	<p>SCHLEUDER-AUS-TASTE</p> <p>Bei gedrückter Taste erscheint im Kontrollfester ein gekreuztes Schleuderzeichen. In den Programmen für widerstandsfähige Gewebe findet somit keine Schleuderung statt. Die Schleuder-Aus-Taste wird empfohlen bei pflegeleichter Kochwäsche sowie Cottonova (90°C), Bunt- und Mischgeweben (60°C).</p>	<p align="center">D</p>	<p align="center"></p>	<p>TOUCHE EXCLUSION ESSORAGE</p> <p>L'opération d'exclusion essorage est particulièrement utile dans les programmes à 90°C et à 60°C, en cas de lavage de tissus qui ont eu des traitements particuliers (genre cottonova, permanent press), ou bien pour des tissus délicats en fibres mixtes.</p>	<p>TLAČÍTKO PRO VYLOUČENÍ ŽDÍMÁNÍ</p> <p>Stisknutím tohoto tlačítka je možno vyloučit ždímnání u všech programů. Činnost je možná pro programy na 90 a 60°C pro tkaniny se speciální úpravou (plísé, aj.) a pro směsné tkaniny.</p>	<p>PRZYCIŚK WYŁĄCZAJĄCY WIROWANIE</p> <p>Naciśnięcie tego przycisku pozwala wyeliminować wirowanie we wszystkich programach. Jest to szczególnie ważne w programach 90°C i 60°C, w przypadku prania materiałów, które zostały poddane specjalnym procesom (cottonova, permanent press), lub materiałów delikatnych i z włókien mieszanych.</p>

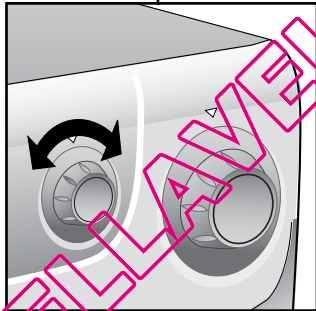
<p>IT</p> <p>TASTO EXTRA RISCIACCO</p> <p>Premendo questo tasto, a seconda del programma scelto, viene aggiunta più acqua nei risciacqui o viene aggiunto un risciacquo supplementare. Questo risulta particolarmente importante per evitare irritazioni da residui di detersivo nelle persone con pelli particolarmente delicate.</p>	<p>DE</p> <p>TASTE EXTRASPÜLEN</p> <p>Mit dieser Taste wird zum Spülen mehr Wasser verwendet oder ein zusätzlicher Spülgang zugefügt. Dies ist besonders wichtig für Personen mit empfindlicher oder allergischer Haut.</p>	<p>E</p>		<p>FR</p> <p>TOUCHE SUPER RINÇAGE</p> <p>Selon le programme sélectionné, cette touche permet soit d'obtenir des rinçages avec une quantité d'eau plus importante, soit une phase de rinçage supplémentaire. Appuyer sur la touche "SUPER RINÇAGE" pour éliminer le moindre résidu de lessive sur les tissus. Cette opération est importante pour les personnes ayant la peau délicate.</p>	<p>CZ</p> <p>TLAČÍTKO SUPER MÁCHÁNÍ</p> <p>Stisknutím tohoto tlačítka v závislosti na zvoleném pracím programu je dosaženo buď zvýšení hladiny vody při máchání nebo přidání další máchací fáze. To je zvlášt důležité pro osoby citlivou pokožkou.</p>	<p>PL</p> <p>PRZYCIŚK DODATKOWEGO PŁUKANIA</p> <p>Wciśnięcie tego przycisku, zależnie od wybranego programu powoduje zwiększenie ilości wody podczas cyklów płukania lub dodaje jeszcze jedno płukanie. Funkcja ta jest szczególnie ważna dla ludzi z bardzo wrażliwą skórą.</p>
<p>MANOPOLA DI REGOLAZIONE DELLA TEMPERATURA DI LAVAGGIO</p> <p>PUO' RUOTARE NEI DUE SENSI</p> <p>Questa lavatrice é dotata di questo dispositivo per impostare la temperatura di lavaggio desiderata. La tabella programmi di lavaggio indica la temperatura massima consigliata per tipo di lavaggio.</p> <p>ATTENZIONE QUESTA TEMPERATURA NON DEVE MAI ESSERE SUPERATA</p>	<p>TEMPERATURWAHLSCHALTER</p> <p>KANN IN BEIDE RICHTUNGEN GEDREHT WERDEN.</p> <p>Der Thermostat dient zur Einstellung der gewünschten Waschttemperatur. In der Programmtabelle finden Sie die jeweils empfohlenen Höchsttemperaturen für die einzelnen Waschprogramme.</p> <p>ACHTUNG: HÖCHST-TEMPERATUR NICHT ÜBERSCHREITEN!</p>	<p>I</p>		<p>MANETTE DE REGLAGE DE LA TEMPERATURE DE LAVAGE</p> <p>ELLE PEUT TOURNER DANS LES DEUX SENS</p> <p>Cette machine à laver est pourvue de ce dispositif pour déterminer la température de lavage désirée. Le tableau des programmes de lavage indique la température maxi. conseillée pour ce type de lavage.</p> <p>ATTENTION! NE JAMAIS LA DEPASSER</p>	<p>Vollč teploty (termostat)</p> <p>OTÁČÍ SE V OBOU SMĚRECH.</p> <p>Můžete jím snížit nebo zvýšit teplotu při pracích cyklech. Tabulka programů uvádí maximální teplotu doporučenou při každém cyklu.</p> <p>POZOR: DOPORUČENÁ TEPLOTA SE NESMÍ PŘEKROČIT.</p>	<p>POKREŦŁO REGULACJI TEMPERATURY PRANIA</p> <p>POKREŦŁO TO MOŹE OBRAŦAĆ SIĘ W OBYDWU KIERUNKACH</p> <p>PokreŦło to pozwala zmniejszyć, lecz nie zwiększyć temperaturę danego programu prania. Tabela programów podaje maksymalną temperaturę zalecaną dla każdego typu prania.</p> <p>UWAGA: TEMPERATURY TEJ NIE WOLNO W ŹADNYM PRZYPADKU PRZEKRACZAĆ</p>

IT

MANOPOLA PROGRAMMI DI LAVAGGIO

ATTENZIONE:
NON RUOTI MAI LA MANOPOLA IN SENSO ANTIORARIO MA LA RUOTI IN SENSO ORARIO E NON PREMA IL TASTO MARCIA (C) PRIMA DELLA SELEZIONE DEL PROGRAMMA.

Le tabelle descrivono il programma di lavaggio in base al numero o simbolo scelto.

IMPORTANTE: NEL CASO SI VOLESSE CAMBIARE UN PROGRAMMA GIÀ AVVIATO, DISATTIVARE SEMPRE IL TASTO AVVIO/ARRESTO PRIMA DI RUOTARE LA MANOPOLA PROGRAMMI ALTRIMENTI LA MACCHINA, DOPO ALCUNI MINUTI, RIPORTERÀ AUTOMATICAMENTE LA MANOPOLA NELLA POSIZIONE INIZIALE.

DE

PROGRAMMWAHLSCHALTER

ACHTUNG:
DIESEN SCHALTER NIEMALS GEGEN DEN SONDERN IMMER IM UHRZEIGERSINN DREHEN UND DIE "START" TASTE (C) ERST NACH DER EINSTELLUNG DES GEWÜNSCHTEN PROGRAMMES DRÜCKEN.

Die Tabellen beschreiben die einzelnen Programme anhand von Nummern oder Symbolen.

WICHTIG: DEM BEI PROGRAMMÄNDERUNG NACH START DES PROGRAMMS, IST DAS GERÄT AM EIN/AUS - SCHALTER AUSZUSCHALTEN. ANSCHLIEßEND NEUES PROGRAMM WÄHLEN. WENN SIE DAS GERÄT NICHT VORHER AUSSCHALTEN GEHT DER PROGRAMMWÄHLER AUTOMATISCH IN DIE URSPRÜNGLICHE POSITION.

L

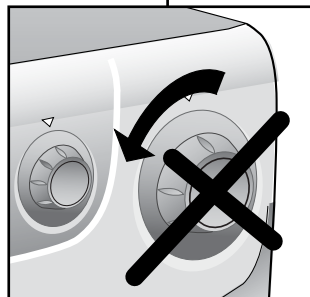

FR

MANETTE DES PROGRAMMES DE LAVAGE

ATTENTION:
NE JAMAIS FAIRE TOURNER LA POIGNEE DANS LE SENS CONTRAIRE A CELUI DES AIGUILLES D'UNE MONTRE: TOURNER LA POIGNEE EN SENS HORAIRE ET NE JAMAIS APPUYER SUR LA TOUCHE DE MARCHE (C) AVANT D'AVOIR EFFECTUE LA SELECTION DU PROGRAMME.

Les tableaux indiquent quel est le programme de lavage selon le numéro ou le symbole choisi.

IMPORTANT :
AU CAS OU VOUS SELECTIONNEZ UN PROGRAMME NON DESIRE : POUR LE MODIFIER, APPUYEZ SUR LA TOUCHE MARCHE/ARRET AVANT DE SELECTIONNER UN AUTRE PROGRAMME, SINON VOTRE LAVE-LINGE REPENDRA AUTOMATIQUEMENT LE PROGRAMME INITIALEMENT CHOSI.

CZ

VOLIČ PROGRAMŮ

DŮLEŽITÉ:
TLAČÍTKEM VŽDY OTÁČEJTE PO SMĚRU HODINOVÝCH RUČÍČEK, NIKDY OPAČNĚ. TLAČÍTKO C - START STISKNĚTE AŽ PO NAVOLENÍ PROGRAMU.

V tabulkách jsou uvedeny prací programy podle čísel nebo symbolů.

DŮLEŽITÉ:
V PŘÍPADĚ NUTNOSTI ZMĚNIT JIŽ PROBÍHAJÍCÍ PRACÍ PROGRAM JE NUTNÉ SPOTŘEBIČ NEJDŘÍVE VYPNOUT STISKNUTÍM TLAČÍTKA ZAPNUTÍ/VYPNUTÍ (ON/OFF) A PAK TEPRVE OTOČIT VOLIČEM PROGRAMU. JINAK PRAČKA PO NĚKOLIKA MINUTÁCH AUTOMATICKY NAŠTAVÍ VOLIČ PROGRAMU DO VÝCHOZÍ POLOHY.

PL

POKRETYŁO PROGRAMATORA PRANIA

UWAGA:
NIGDY NIE WOLNO PRZEKREŃCĄ POKRETYŁA PROGRAMATORA W KIERUNKU PRZECIWNYM DO RUCHU WSKAZÓWEK ZEGARA: POKRETYŁEM NALEŻY TW KIERUNKU RUCHU WSKAZÓWEK ZEGARA I NIGDY NIE NALEŻY WCISKAĆ PRZYCISKU WŁĄCZANIA (C) PRZED WYBRANIEM PROGRAMU.

Tabele pokazują, któremu programowi prania odpowiadają wybrane numery i symbole.

WAŻNE: W PRZYPADKU KONIECZNOŚCI ZMIANY JUŻ URUCHOMIONEGO PROGRAMU, ZALECAMY PRZED ZMIANĄ POŁOŻENIA PROGRAMATORA WYŁĄCZYĆ PRALKĘ WCISKAJĄC PRZYCISK ON/OFF. W PRZECIWNYM RAZIE PRAŁKA PO KILKU MINUTACH AUTOMATYCZNIE USTAWI SIĘ W POZYCJI POCZĄTKOWEJ.

CAPITOLO 7

CASSETTO
DETERSIVO

Il cassetto detersivo è
suddiviso in 2 vaschette:

- la prima contrassegnata con "I", serve per il detersivo di lavaggio;
- la seconda ☼ serve per additivi speciali, ammorbidenti, profumi inamidanti, azzurranti, ecc.

In caso di impostazione programma di candeggio ▲ utilizzare la vaschetta dell'ammorbidente.

In caso di utilizzo del programma "Rapido 32 minuti" introdurre il detersivo direttamente nel cestello.

ATTENZIONE:
SI RICORDI CHE
ALCUNI DETERSIVI
SONO DI DIFFICILE
ASPORTAZIONE.
IN QUESTO CASO LE
CONSIGLIAMO L'USO
DELL'APPOSITO
CONTENITORE DA
PORRE NEL CESTELLO.

ATTENZIONE:
NELLA SECONDA
VASCHETTA METTERE
SOLO PRODOTTI LIQUIDI.

KAPITEL 7

WASCHMITTEL-
BEHÄLTER

Der Waschmittelbehälter ist in
2 Fächer unterteilt.

- Das erste, mit "I" markiert ist für das Hauptwaschmittel
- das zweite ☼ für spezielle Zusätze wie Weichspüler, Duftstoffe, Stärke usw.

Für das Programm Fleckenreinigung benutzen Sie die Einspülkammer des Weichspülers. ▲

Für das "32-Minuten-Schnellprogramm" geben Sie das Waschmittel direkt in die Trommel.

ACHTUNG:
BEKANNTLICH LASSEN
SICH EINIGE
WASCHMITTEL SCHWER
EINSPÜLEN, IN SOLCHEN
FÄLLEN BENUTZEN SIE
BITTE DIE SPEZIELLEN
BEHÄLTER FÜR DIE
VERWENDUNG DIREKT
IN DER TROMMEL.

ACHTUNG:
IN DAS ZWEITE FACH NUR
FLÜSSIGE MITTEL
EINFÜLLEN.

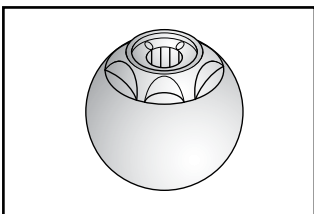
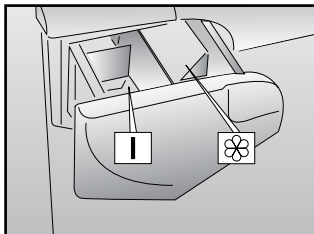

CHAPITRE 7

TIROIR A LESSIVE

Le tiroir à lessive est divisé en
2 petits bacs:

- le compartiment "I" sert pour les produits de lavage;
- le deuxième ☼ sert pour des additifs spéciaux: adoucisseurs, parfums, enlaidants, produits pour l'azurage, etc.

En cas de programme avec blanchissant, utiliser la petite cuve de l'adoucisseurs ▲.

En cas de programme "Rapide 32 minutes", introduire directement le produits dans le panier.

ATTENTION:
NOUS RAPPELONS QUE
CERTAINS PRODUITS
SONT DES DIFFICULTES A
ETRE EVACUES; DANS
CE CAS NOUS VOUS
CONSEILLONS D'UTILISER
LE GODET QUI VA
DIRECTEMENT DANS LE
TAMBOUR.

ATTENTION:
DANS LE DEUXIÈME BAC
N'INTRODUIRE QUE DES
PRODUITS LIQUIDES.

KAPITOLA 7

ZÁSOBNÍK PRACÍCH
PROSTŘEDKŮ

Zásobník pracích prostředků
je rozdělen do 2 částí:

- První část, označená "I", je určena pro prací prášek na hlavní praní
- druhá část se používá pro speciální přídavné prostředky ☼ změkčovače, škrob, aviváž, bělicí prostředky, vůně aj.

Při programu s bělením (symbol trojúhelník) ▲ použijeme pro bělicí prostředky příhrádku pro aviváž.

V případě použití programu „Rychlé praní 32 minut“ umístěte prací prostředek přímo do bubny.

DŮLEŽITÉ:
PAMĚTUJTE, ŽE NĚKTERÉ
PRACÍ PRAŠKY SE ŠPATNĚ
ODSTRANUJÍ
(ROZPOUŠTĚJÍ).
V TAKOVÉM PŘÍPADĚ
DOPORUČUJEME POUŽITÍ
SPECIÁLNÍCH NÁDOBEK
A JEJICH VLOŽENÍ DO
PRACÍHO BUBNU.

DŮLEŽITÉ:
DRUHÁ ČÁST MŮŽETE
PLNIT POUZE TEKUTÝMI
PROSTŘEDKY.

ROZDZIAŁ 7

SZUFLADA NA
PROSZEK

Szuflada na proszek jest
podzielona na 2 przegródki:

- pierwsza przegródka I jest przeznaczona na proszek do prania zasadniczego.
- druga ☼ przegródka jest przeznaczona na specjalne dodatki do prania; środki zmiękczające wodę, zapachowe, krochmal, wybielacze.

Stosując środek wybielający należy włożyć go do przegródki dla środka zmiękczającego. ▲

Przy użyciu programu Szybkiego "32 minuty" należy wysypać lub włożyć środek piorący bezpośrednio do bębna.

UWAGA:
PAMIĘTAJ, ŻE NIEKTÓRE
ŚRODKI PIORĄCE SA
TRUDNE DO USUNIĘCIA;
W TAKIM PRZYPADKU
ZALECA SIĘ UŻYĆ
POJEMNICZKA ZE
ŚRODKIEM PIORĄCYM
WKŁADANEGO
BEZPOŚREDNIO DO
BĘBNA PRALKI

UWAGA:
DRUGA PRZEGRÓDKA
PRZEZNACZONA JEST
WYŁĄCZNIE NA
PRODUKTY PŁYNNNE.

SELEZIONE PROGRAMMI

Per trattare i vari tipi di tessuto e le varie gradazioni di sporco, la lavatrice ha 3 fasce di programmi diversi per tipo di: lavaggio, temperatura e durata (vedere tabella programmi di lavaggio).

1 Tessuti resistenti

I programmi sono realizzati per sviluppare il massimo grado di lavaggio e i risciacqui, intervallati da fasi di centrifuga, assicurano una perfetta sciacquatatura. La centrifuga finale assicura un'ottima strizzatura.

2 Tessuti misti e sintetici

Il lavaggio ed il risciacquo sono ottimizzati nei ritmi di rotazione del cesto e nei livelli di acqua. La centrifuga ad azione delicata, assicura una ridotta formazione di pieghe sui tessuti.

3. Tessuti delicati, lana e lavaggio a mano

Questa fascia comprende una serie di programmi ben distinti fra loro studiati specificatamente per lavare capi che necessitano dei trattamenti particolari:

Il lavaggio delicato da usarsi per tessuti delicatissimi.

Il lavaggio lana da usarsi esclusivamente per tessuti "lana lavabile in lavatrice".

Il lavaggio a mano concepito per trattare delicatamente i capi lavabili a mano.

PROGRAMM/TEMPERATURWAHL

Um unterschiedliche Textilien und Verschmutzungsgrade optimal behandeln zu können, bietet Ihnen diese Waschmaschine 3 Programmtypen an für unterschiedliche Waschzyklen, Temperaturen und Programmdauern. (siehe Programmtabelle).

1 Unempfindliche Stoffe

Die Programme bieten eine maximale Reinigung und jeweils von Schleuderphasen unterbrochene Spülgänge, die die optimale Spülung der Wäsche garantieren. Eine Abkühlphase, während der die Temperatur des Waschwassers langsam gesenkt wird, sorgt zusätzlich für maximalen Knitterschutz. Der abschließende Schleudergang sichert die bestmögliche Trocknung.

2 Mischgewebe und Kunstfasern

Die Hauptwäsche wird durch die Reversierhythmen der Trommel optimiert. Die drei mit hohem Wasserstand durchgeführten Spülgänge sorgen für eine schonende Behandlung und beste Ergebnisse.

3. Feinwäsche, Wolle und Handwäsche

Diese Programme berücksichtigen die besondere, unterschiedliche Behandlung der jeweiligen Wäsche. Die Feinwäsche ist für empfindliche Textilien geeignet. Das Wollprogramm ist für maschinenwaschbare Wolle geeignet. Die Handwäsche ist für die Textilien vorgesehen die das Symbol Vorgewasche tragen.

TO	SIMBOLO ETICHETTA	PROGRAMMA PER	CARICO MAX kg
231	95°	Molto sporco Lenzuolo, tovaglie e colori scuri e bianchi, asciugamani bianchi	5
232	95°	PROGRAMMA RAPIDO Molto sporco Lenzuola, tovaglie e colori scuri e bianchi, asciugamani bianchi	5
233	60°	Sporco normale Biancheria colorata, camicie, vestiti, maglie, lenzuola	5
234	60°	PROGRAMMA RAPIDO Sporco normale Biancheria colorata, camicie, vestiti, maglie, lenzuola	5
235	60°	Bianco sporco, mediamente sporco	3,5
236	40°	Biancheria di colore stingente, blue jeans	5
237		Macchie organiche Risciacqui energici	5



SELECTION

Pour traiter les divers types de tissus et les différents degrés de salissures, la machine a 3 niveaux de programmes qui se différencient par le type de lavage, la température et la durée (voir le tableau des programmes de lavage).

1 Tissus résistants

Les programmes sont conçus pour optimiser les résultats de lavage. Des phases d'essorage qui garantissent un rinçage parfait.

2 Tissus mixtes et synthétiques

Le lavage et le rinçage sont optimisés dans les rythmes de rotation du tambour et dans les niveaux d'eau. L'essorage à action délicate assure une formation de plis réduite sur les tissus.

3 Tissus délicats, laine et lavage à la main :

Dans cette zone du programmeur vous pouvez sélectionner une série des programmes étudiés pour les tissus qui nécessitent des traitements particuliers :

- lavage délicat : pour les tissus très délicats
- lavage laine : exclusivement pour "laine lavable en machine"
- lavage main : pour le linge lavable à la main

VOLBA PROGRAMŮ

Pro různé typy tkaniny s různým stupněm znečištění má pračka tři okruhy programů rozdělených podle druhu praní, teploty a doby praní (viz tabulka programů).

1. ODOLNÉ TKANINY

Tyto programy byly navrženy tak, aby se dosáhlo nejlepších výsledků praní a máchání. Krátké odstředování zařazené po každém máchání zajišťuje dokonalé vymáčení prádla. Závěrečné odstředování zajišťuje vyšší účinnost při odstraňování vody z prádla.

2. SMĚSNÉ A SYNTETICKÉ TKANINY

U hlavního praní je dosahováno nejlepších výsledků díky proměnlivým rytmickým otáčkám pracovní bubny a výšce hladiny napouštěné vody. Jemné odstředování zamezí nadměrnému pomačkání prádla.

3. JEMNÉ TKANINY, VLNA A TKANINY PRO RUCNÍ PRANÍ

Tato skupina obsahuje oddělené programy speciálně navržené pro praní tkanin, které vyžadují zvláštní pozornost.

Jemné praní se používá pro choulostivé tkaniny. Praní vlny je program určený výhradně pro vlněné tkaniny "vhodné pro praní v pračkách". Ruční praní je program vytvořený tak, aby velmi jemně působil na tkaniny určené pro ruční přepírání.

WYBÓR PROGRAMU

Pračka posiada trzy różne grupy programów stosowane w zależności od rodzaju materiału i jego stopnia zabrudzenia. Programy te różnią się rodzajem prania, temperaturą i długością cyklu prania (patrz tabela programów prania).

1 Materiały wytrzymałe

Programy zostały opracowane w celu maksymalnego rozwinięcia fazy prania i płukania, przerywanych fazami wirowania, co zapewni doskonałe efekty, końcowe wirowanie zapewni skuteczne usunięcie wody.

2 Materiały z włókien mieszanych i syntetycznych

Doskonałe efekty prania zapewnia zoptymalizowany rytm obrotów bębna oraz stukanie w dużej ilości wody. Delikatne odwirowanie zmniejsza ryzyko pogniecenia pranych tkanin.

3. Tkaniny delikatne, wełna i pranie ręczne.

Grupa ta obejmuje szereg istotnie różniących się od siebie programów, wśród nich - przeznaczonych szczególnie do prania materiałów wymagających szczególnego traktowania. Program delikatnego prania przeznaczony do delikatnych tkanin. Program prania wełny przeznaczony do wyjątkowego stosowania w odniesieniu do materiałów wykonanych z „wełny nadającej się do prania w prasce”. Program prania ręcznego przeznaczony do delikatnego prania tkanin zazwyczaj pranych ręcznie.

IT

CONSIGLI UTILI PER GLI UTENTI

Brevi suggerimenti per un utilizzo del proprio elettrodomestico nel rispetto dell'ambiente e con il massimo risparmio

CARICARE AL MASSIMO LA PROPRIA LAVABIANCHERIA

Per eliminare eventuali sprechi di energia, acqua o detersivo si raccomanda di utilizzare la massima capacità di carico della propria lavabiancheria. E' possibile infatti risparmiare fino al 50% di energia con un carico pieno effettuato con un unico lavaggio rispetto a due lavaggi a mezzo carico.

QUANDO SERVE VERAMENTE IL PRELAVAGGIO?

Solamente per carichi particolarmente sporchi! Si risparmia dal 5 al 15% di energia evitando di selezionare l'opzione prelavaggio per biancheria normalmente sporca.

QUALE TEMPERATURA DI LAVAGGIO SELEZIONARE?

L'utilizzo di smacchiatori prima del lavaggio in lavabiancheria riduce la necessità di lavare a temperature superiori a 60°C. E' possibile risparmiare fino al 50% utilizzando la temperatura di lavaggio di 60°C.

DE

EINIGE NÜTZLICHE HINWEISE

Wir möchten Ihnen im folgenden einige Hinweise für die richtige Nutzung Ihres Haushaltsgerätes, damit Sie es umweltschonend und mit der höchstmöglichen Ersparnis betreiben können.

STETS MAXIMALE FÜLLUNG BELADEN

Um Strom, Wasser und Waschmittel nicht zu verschwenden, empfehlen wir, Ihre Waschmaschine stets mit der maximalen Wäschefüllung zu beladen. Das Waschen einer vollen Wäscheladung ermöglicht eine Ersparnis von bis zu 50% Strom gegenüber zwei Wäscheladungen mit halber Menge.

WANN IST EINE VORWÄSCHE WIRKLICH NOTWENDIG?

In der Regel nur für stark verschmutzte Wäsche! Wenn Sie normal oder wenig verschmutzte Wäsche waschen, sparen Sie zwischen 5% und 15% Strom, wenn Sie keine Vorwäsche wählen.

WELCHE WASCHTEMPERATUR?

Durch die Vorbehandlung der Wäsche mit geeigneten Fleckentfernern ist eine Wascht Temperatur von über 60°C in den meisten Fällen nicht mehr nötig. Sie können bis zu 50% sparen, wenn Sie die Wascht Temperatur auf 60°C begrenzen.

FR

CONSEILS UTILES POUR L'UTILISATEUR

SUGGESTION POUR L'UTILISATION DE VOTRE LAVE LINGE

Dans le souci du respect de l'environnement et avec le maximum d'économie d'énergie, chargez au maximum votre lave-linge pour éliminer les éventuels gaspillages d'énergie et d'eau. Nous recommandons d'utiliser la capacité maximale de chargement de votre lave-linge. Vous pouvez ainsi économiser jusqu'à 50% d'énergie si vous pratiquez le chargement maximal. Effectuez un lavage unique à l'opposé de 2 lavages en 1/2 charge.

QUAND LE PRELAVAGE EST-IL VRAIMENT NÉCESSAIRE ?

Seulement dans le cas d'un linge particulièrement sale. Dans le cas d'un linge normalement sale, ne sélectionnez pas l'option "prélavage", ceci vous permettra une économie d'énergie de 5 à 15%.

QUELLE TEMPÉRATURE DE LAVAGE SÉLECTIONNER ?

L'utilisation des détachants avant le lavage en machine ne rend pas nécessaire le lavage au-delà de 60°C. L'utilisation de la température de 60°C permet de diminuer la consommation d'énergie de 50%.

CZ

UŽITEČNÉ RADY PRO UŽIVATELE

Při používání vašeho spotřebiče dbejte zásad ochrany životního prostředí a ekonomického provozu.

Maximalizujte velikost náplně

Nejlépeších výsledků při využití elektrické energie, vody, pracích prostředků i času dosáhnete tím, že budete využívat maximální doporučené dávky pro praní jednotlivých druhů prádla. Až 50% energie ušetříte, když vyperete jednu plnou dávku prádla místo dvou polovičních náplní.

Potřebujete vždy přeдеpraní prádla ?

Pouze pro silně zašpiněné prádlo ! Pokud nebudete používat přeдеpraní u mírně nebo středně zašpiněného prádla, ušetříte mezi 5 až 15% pracích prostředků, času, vody a elektrické energie.

Je praní na 90°C nezbytné ?

Jestliže skvrny na prádle předem odstraníte vhodným předpracím prostředkem nebo odstraňovačem skvrn, není nutné prát při 90°C. Při pracím programu na 60°C ušetříte až 50% energie.

PL

PORADY DLA KLIENTA

Kilka wskazówek dotyczących ekonomicznego i przyjaznego środowiska użycia urządzenia.

MAKSYMALNE ZWIĘKSZENIE WIELKOŚCI ZAŁADUNKU

Najlepsze wykorzystanie energii, wody, środków piorących i czasu przez użycie rekomendowanej, maksymalnej wielkości załadunku. Można zaoszczędzić do 50% energii piorąc jeden pełny załadunek zamiast prac dwa razy połowę wsadu.

CZY JEST POTRZEBNE PRANIE WSTĘPNE?

Tylko dla bardzo zabrudzonej bielizny. Można zaoszczędzić środek piorący, czas, wodę i zmniejszyć od 5 do 15% zużycie energii nie wybierając Prania Wstępnego dla lekko i normalnie zabrudzonej bielizny.

CZY JEST POTRZEBNE PRANIE W GORĄCEJ WODZIE?

Można przed praniem polać plamy wybielaczem lub namoczyć bieliznę w wodzie, aby nie używać programu dla prania w gorącej wodzie. Można zaoszczędzić do 50% energii używając programu do prania w 60°C.

CAPITOLO 9

IL PRODOTTO

ATTENZIONE:

se deve lavare tappetoni, copripiedi o altri indumenti pesanti è bene non centrifugare.

Indumenti e biancheria di lana, per poter essere lavati in lavatrice, devono essere contrassegnati con il simbolo "Pura Lana Vergine" e avere inoltre l'indicazione "Non infeltrisce" oppure "Lavabile in lavatrice".

ATTENZIONE:**Durante la selezione si assicurati che:**

- nella biancheria da lavare non vi siano oggetti metallici (ad esempio fermagli, spille di sicurezza, spille, monete, ecc.);
- abbottoni federe, chiuda le cerniere lampo, gancetti a occhielli, anodi cinghie sciolte e lunghi nastri di vestaglie;
- asporti dalle tendine anche i rulli di scorrimento;
- osservi attentamente le etichette sui tessuti;
- se durante la selezione vede delle macchie resistenti, le asporti con del detersivo speciale o con un'apposita pasta di lavaggio.

KAPITEL 9

DAS PRODUKT

ACHTUNG:

Wenn Sie Kleinere Läufer, Tagesdecken oder ähnliche, schwere Textilien waschen, sollten Sie auf das Schleudern verzichten.

Das Symbol "reine Wolle" kennzeichnet Kleidung und Textilien aus Wolle, die für die Maschinenwäsche geeignet sind. Darüber hinaus sollten solche Textilien den Hinweis "nicht filzend" oder "waschmaschinenecht" tragen.

ACHTUNG:**Achten Sie beim Sortieren der Wäsche auf folgende Details:**

- keine Metallteile (z.B. Schnallen, Sicherheitsnadeln, Anstecknadeln, Münzen) an oder in der Wäsche;
- Kissenbezüge zuknöpfen, Reißverschlüsse und Druckknöpfe schließen, lose Gürtel und Bänder von Morgenröcken zuknöpfen;
- Rollen von den Gardinen entfernen;
- Hinweise auf den Wäscheetiketten genauestens beachten;
- beim Sortieren auffallende, hartnäckige Flecken mit Spezialreiniger oder geeigneter Waschpaste vorbehandeln.

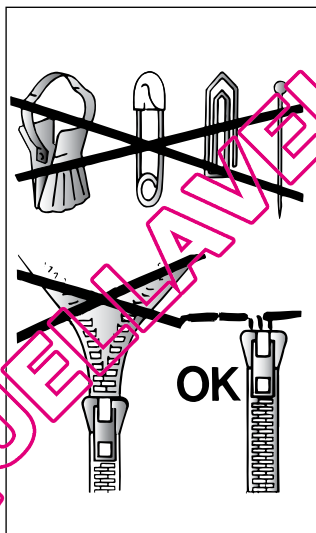

CHAPITRE 9

LE PRODUIT

ATTENTION:

si vous devez laver des tapis, des couvre-lits ou d'autres pièces lourdes, nous conseillons de ne pas essorer.

Pour laver à la machine des vêtements et de la lingerie en laine, ils doivent avoir l'étiquette "pure laine vierge" et l'indication "ne se feutre pas" ou "peut être lavé en machine".

ATTENTION:**Au cours de la phase de sélection vérifier que:**

- aucun objet métallique ne se trouve dans le linge à laver (boucles, épingles de nourrice, épingles, monnaie, etc.);
- les taies d'oreiller soient boutonnées, les boutons à glissière, les crochets, les œillets soient fermés, les ceintures et les rubans des robes de chambre soient noués;
- les anneaux soient enlevés des rideaux;
- n'oubliez pas de lire attentivement l'étiquette sur les tissus;
- Si, au cours de la sélection, vous trouvez des taches résistantes, les enlever à l'aide d'un nettoyeur spécial.

KAPITOLA 9

PRÁDLO

DŮLEŽITÉ:

Při praní těžkých pokrývek, přehozů nebo jiných těžkých předmětů doporučujeme nepoužívat odstředění.

Pokud mají být v pračce prány vlněné obleky nebo jiné předměty z vlny, musí mít označení "Machine Washable" (možno prát v pračce).

DŮLEŽITÉ:**Při třídění prádla:**

- zjistěte, zda v něm nejsou kovové předměty (žabky, spínací špendlíky, špendlíky, kancelářské sponky, mince apod.)
- zjistěte, zda povlaky polštářů, zipy a háčky na oblečení jsou zapnuté
- ze záclon odstraňte žabky
- věnujte pozornost štitkům na oblečení
- pokud najdete zaschlé skvrny na oblečení, měly by být odstraněny speciálním prostředkem (doporučeným na štitku).

ROZDZIAŁ 9

PRODUKT

WAŻNE:

Ciężkich pleców, narzut na łóżka lub innych ciężkich wyrobów nie należy odwirowywać.

Odzież lub inne wyroby z wełny można prać w pralce, jeśli na metce umieszczony jest odpowiedni symbol "Pure new wool" i informacja "nie filcuje się" lub "można prać w pralce".

UWAGA:**Przy sortowaniu odzieży przed praniem należy dopilnować, aby:**

- nie wrzucać do pralki razem z odzieżą metalowych przedmiotów (np. broszek, agrafek, spinek, monet itp.);
- powłoczki na poduszki zapięte były na guziki, zapięte również zamki błyskawiczne i haftki, natomiast luźne paski i długie tasiemki przy sukniach zawiązane były w węzły;
- zdejść pozostałe ewentualnie żabki do firanek;
- zapoznać się z treścią wszystkich w odzieży metek;
- uporczywe plamy usunąć przed praniem specjalną pastą lub środkiem do plam.

TIPO DI TESSUTO	PROGRAMMA PER	CARICO MAX kg	SELEZ. PROG.	SELEZ. TEMP °C	CARICO DETERSIVO	
					I	☼
RESISTENTI Cotone, lino, canapa	Intensivo & prelavaggio	3,5	1	Fino a 90°	●	●
	Intensivo	3,5	2	Fino a 90°	●	●
Cotone, misti resistenti	Colorati resistenti *)	3,5	3	Fino a 60°	●	●
Cotone, misti	Colorati delicati	3,5	4	Fino a 40°	●	●
Cotone	Risciacqui	-		-	●	●
Cotone, lino	Ultimo risciacquo	-		-	●	●
	Centrifuga energica	-		-	●	●
SINTETICI Misti resistenti	Tessuti misti *)	2	5	Fino a 60°	●	●
Misti, cotone, sintetici	Colorati	2	6	Fino a 50°	●	●
Sintetici (Nylon Perlon) misti di cotone	Acrilici	2	7	Fino a 40°	●	●
Misti, sintetici delicati	Risciacqui	-		-	●	●
	Ultimo risciacquo	-		-	●	●
	Centrifuga delicata	-		-	●	●
DELICATI Biancheria in lana Sintetici (Dralon, Acrilico Trevira)	Lavaggio delicato	1,5	8	Fino a 40°	●	●
	LANA "LAVABILE in LAVATRICE" *)	1	9	Fino a 40°	●	●
	Lavaggio a mano	1	10	Fino a 30°	●	●
	Risciacqui	-		-	●	●
Misti, sintetici delicati, lana	Ultimo risciacquo	-		-	●	●
	Centrifuga delicata	-		-	●	●
SPECIALI	Rapido ■	2	32' RAPID	Fino a 50°		
	Candeggio	3,5		-		
Per biancheria da non centrifugare	Solo scarico	-		-		

Note da considerare

In caso di biancheria con elevato grado di sporco è consigliata la riduzione del carico a non più di 3 kg.

* Programmi di prova secondo CENELEC EN 60456.

Regolando opportunamente il termostato è possibile lavare a qualsiasi temperatura al disotto della massima prevista per ciascun programma.

■ Programma Rapido 32 minuti

Il programma "Rapido 32 minuti" permette di effettuare in 30 minuti circa un ciclo completo di lavaggio per un massimo di 2 kg di biancheria ad una temperatura di 50°C. È possibile ridurre la temperatura di lavaggio utilizzando l'apposita manopola I. Quando selezionate il "programma "Rapido 32 minuti" utilizzate solo il 20% della quantità di detersivo riportata sulla confezione.

Il detersivo deve essere introdotto direttamente nel cesto.















Per i tessuti misti, sintetici e delicatissimi particolarmente sporchi, è possibile effettuare il ciclo di prelavaggio utilizzando il programma "Rapido 32 minuti" (il detersivo deve essere introdotto direttamente nel cesto), selezionando successivamente il programma principale desiderato.

DASH-SCELTO E RACCOMANDATO DA CANDY

Quando costruiamo un nuovo modello di lavatrice, lo sottoponiamo a tutti i possibili test. Ed uno dei più importanti è quello che permette ai nostri esperti di individuare il detersivo idoneo a risolvere i problemi del bucato. Dash ha saputo rispondere alle nostre esigenze: far funzionare bene la lavatrice, non comprometterne la durata, raggiungere i migliori risultati di lavaggio. Questa costante eccellenza di risultati, che era l'obiettivo principale dei test che abbiamo effettuato, ha determinato la nostra scelta e la nostra raccomandazione. La funzione primaria di un detersivo che risponda a tutte le esigenze del lavaggio è quella di collaborare con l'acqua per rimuovere lo sporco dai tessuti, trattenendolo in sospensione affinché sia eliminato al momento dello scarico e controllare il volume della schiuma che si forma nella lavatrice, sempre senza danneggiare le fibre dei capi del bucato. Dash soddisfa pienamente queste esigenze, perchè contiene elementi d'alta qualità, frutto delle più avanzate ricerche, che assicurano eccellenti risultati in tutte le condizioni. Dash lo puoi trovare in polvere, liquido e nella nuova formula compatta di Dash Ultra.

KAPITEL 10

PROGRAMMTABELLE

GEWEBEART	PROGRAMM FÜR	FÜLLMENGE MAX. kg	PRO- GRAMM- WAHL	TEMPE- RATUR- WAHL	EINSPÜLKAMMERN	
					I	
KOCH/BUNTWÄSCHE Baumwolle Leinen Jute	Intensiv mit Vorwäsche	3,5	1	bis 90°	●	●
Baumwolle Leinen strapazierfähige Gewebe	Intensiv	3,5	2	bis 90°	●	●
Baumwolle Mischgewebe	Buntwäsche farbecht *)	3,5	3	bis 60°	●	●
	Buntwäsche	3,5	4	bis 40°	●	●
Baumwolle	Spülen	-		-	●	●
Baumwolle Leinen	Letzter Spülgang	-		-	●	●
	Extra schleudern	-		-		
SYNTHETIK Strapazierfähige Gewebe	Mixwäsche *)	2	5	bis 60°	●	●
Mischgewebe aus Baumwolle und Synthetik	Buntwäsche	2	6	bis 50°	●	●
Synthetik (Nylon, Perlon) Baumwolle Mischgewebe	Acryl	2	7	bis 40°	●	●
	Spülen	-		-		●
Empfindliche Mischgewebe und Synthetik Wolle	Letzter Spülgang	-		-		●
	Schon schleudern	-		-		
PFLEGELEICHT Wolle Synthetik (Dralon, Acryl, Trevira)	Leicht verschmutzt	1,5	8	bis 40°	●	●
	'Maschinenwaschbare'-Wolle *)	1	9	bis 40°	●	●
	Handwäsche	1	10	bis 30°	●	●
Empfindliche Mischgewebe und Synthetik	Spülen	-		-	●	●
	Letzter Spülgang	-		-		●
	Schon schleudern	-		-		●
SPEZIAL	Schnellwäsche ■	2	RAPID 32'	bis 50°		
	Bleichen	3,5		-		
Für Wäsche, die nicht geschleudert werden soll	Abpumpen	-	Z	-		

Hinweise:

Es empfiehlt sich, bei stark verschmutzter Wäsche die Füllmenge auf höchstens 3 kg zu reduzieren.

Der Temperaturwähler ermöglicht die Reduktion der Waschttemperaturen. Zum Beispiel kann eine Intensiv-Kochwäsche auch mit Kaltwasser gewaschen werden indem der Temperaturwähler auf den Wasserhahn gestellt wird.

*) Vergleichsprogramme CENELEC EN 60456

■ Schnellprogramm 32 Minuten

Das Schnellprogramm 32 Minuten ist ein komplettes Waschprogramm, das bei 50°C Temperatur maximal 2 kg. Wäsche in kaum mehr als einer halben Stunde wäscht. Die Temperatur kann durch Betätigen des Temperaturreglers (Drehknopf I) reduziert werden.

Bei Wahl der "Schnellprogramm 32 Minuten" empfehlen wir nur 20% der auf der Waschmittelverpackung angegebenen Menge zu verwenden.

Das Waschmittel muss direkt in die Trommel gegeben werden.

Für stark verschmutztes Mischgewebe, Synthetik und Feinwäsche empfiehlt sich die Vorwäsche unter Benutzung des 32-Minuten-Schnellprogramms (das Waschmittel muss direkt in die Trommel gegeben werden) vor dem Hauptwaschprogramm.

Beste Waschergebnisse mit Ihrer neuen Candy-Maschine















Um sicherzustellen, daß Sie mit Ihrer neuen Candy-Maschine beste Waschergebnisse erzielen, ist es wichtig, täglich das richtige Waschmittel zu verwenden. Da es heutzutage im Handel so viele Waschmittel und Waschmittelarten gibt, ist es oft schwierig, hieraus die richtige Wahl zu treffen.

Wir bei Candy testen regelmäßig Waschmittel, um herauszufinden, welche für unsere Maschinen hervorragend geeignet sind. Wir fanden heraus, daß ARIEL unseren hohen Anforderungen gerecht wird und hervorragende Fleckentfernung über alle Fleckenarten hinweg, verbunden mit einem hohen Niveau an Wäschepflege bietet. Candy hat aus diesem Grunde Ariel sein offizielles Gütesiegel verliehen.



CHAPITRE 10

TABLEAU DES PROGRAMMES

TYPE DE TISSU	PROGRAMME POUR	CHARGE MAXI kg	SELEC. PROG.	SELEC. TEMP. °C	CHARGE DE LESSIVE	
					I	
COTON Coton, lin, chanvre	Intensif avec prélavage	3,5	1	Jusqu'à 90°	●	●
Coton, mixtes résistants	Intensif	3,5	2	Jusqu'à 90°	●	●
Coton, mixte	Couleurs résistantes (*)	3,5	3	Jusqu'à 60°	●	●
	Couleurs délicates	3,5	4	Jusqu'à 40°	●	●
Coton	Rinçages	-		-		●
Coton, lin	Dernier rinçage	-		-		●
	Essorage énergétique	-		-		
SYNTHETIQUES Mixtes résistants	Tissus mixtes (*)	2	5	Jusqu'à 60°	●	●
Mixtes, cotons, Synthétiques	Couleurs	2	6	Jusqu'à 50°	●	●
Synthétiques (Nylon, mixtes de coton)	Acryliques	2	7	Jusqu'à 40°	●	●
	Rinçages	2		-		●
Mixtes, Synthétiques délicats	Dernier rinçage	-		-		●
	Essorage délicat	-		-		
DELICAT Laine Synthétiques acryliques	Super délicat	1,5	8	Jusqu'à 40°	●	●
	 Laine "lavable en machine" (*)	1	9	Jusqu'à 40°	●	●
	 Lavage main	1	10	Jusqu'à 30°	●	●
Mixtes, Synthétiques délicats, laine	Rinçages	-		-		●
	Dernier rinçage	-		-		●
	Essorage délicat	-		-		
SPECIAUX	Rapide ■	2	RAPID 32'	Jusqu'à 50°		
	Javel	3,5		-		
Pour le linge à ne pas essorer	Vidange	-	Z	-		

Notes importantes

Si les sous-vêtements sont très sales, réduire le chargement à 3 kg maxi.

Votre lave-linge vous permet à l'aide du thermostat, de laver à des températures inférieures à celle prévue par le programme.

(* Programmes en accord CENELEC EN 60456.

■ **Programme Rapide 32 Minutes**

Ce programme permet d'effectuer un cycle de lavage complet en 30 minutes environ pour des charges de linge jusqu'à 2 kg et à une température maximale de 50°C.

La température de lavage peut être abaissée à l'aide de la manette de thermostat I.

Quand vous sélectionnez le programme "Rapide 32 minutes", nous vous recommandons d'utiliser seulement le 20% de la quantité indiquée sur la boîte à produit.

La lessive doit être placée directement dans le panier.

Pour les tissus mixtes, synthétiques et très délicats particulièrement sales, vous pouvez utiliser le cycle 32 minutes comme pré-lavage (n'oubliez pas de mettre la lessive directement dans le panier) et sélectionnez après le programme que vous souhaitez.

Obtenez les meilleurs résultats avec votre nouvelle Candy

Pour obtenir les meilleurs résultats de lavage avec votre nouveau lave-linge Candy, il est important de choisir une lessive parfaitement appropriée pour vos lavages en machine quotidiens. Dans les magasins aujourd'hui, il y a tellement de lessives différentes que nous savons qu'il est parfois difficile de faire un choix parmi tout ce qui est proposé.

Chez Candy, nous testons régulièrement différentes lessives afin de déterminer celles qui donneront les meilleurs résultats de lavage dans nos machines. Nous n'avons trouvé qu'une seule marque pour satisfaire à tous nos critères. Elle permet d'enlever un très grand nombre de taches, tout en préservant l'aspect des vêtements. C'est pour cela que Candy recommande Ariel.



KAPITOLA 10

Tabulka pracích programů

DRUH TKANINY	PROGRAM PRO	MAX. NÁPLŇ kg	OZNAČENÍ PROGRAMU	VOLBA TEPLoty °C	NÁSYPKA PRACÍCH PROSTŘEDKŮ	
					I	☼
ODOLNÉ TKANINY Bavlna, len	Intenzivní s předpírkou	3,5	1	Do 90	●	●
	Intenzivní	3,5	2	Do 90	●	●
Bavlna, směsné odolné	Barevné odolné tkaniny *)	3,5	3	Do 60	●	●
Bavlna, směsné	Jemné barevné tkaniny	3,5	4	Do 40	●	●
Bavlna	Máchání	-		-		●
Bavlna, len	Závěčné máchání	-		-		●
	Intenzivní odstředění	-	☉	-		
SYNETIKA Směsné odolné	Směsné tkaniny *)	2	5	Do 60	●	●
Bavlna, směsné a syntetické tkaniny	Barevné	2	6	Do 50	●	●
Syntetické tkaniny (silon, perlon), směsná bavlna	Akrylové tkaniny	2	7	Do 40	●	●
	Máchání	-		-		●
Směsné, jemné syntetické	Závěčné máchání	-		-		●
	Jemné odstředění	-	☉	-		
JEMNÉ TKANINY Vlněné látky Syntetické (dralon, akryl, trevíra)	Jemné praní	1,5	8	Do 40	●	●
	Vlna určená k praní v pračce *)	1	9	Do 40	●	●
	Ruční praní	1	10	Do 30	●	●
	Máchání	-		-		●
Směsné, jemné syntetické vlna	Závěčné máchání	-		-		●
	Jemné odstředění	-	☉	-		
SPECIÁLNÍ	Rychlý cyklus ■	2	RAPID' 32	Do 50		
	Bělení	3,5	△	-		△
Pro tkaniny, které nemohou být odstředěny	Vypouštění vody	-	Z	-		

Prosím, přečtěte si tyto poznámky:

Při praní velmi zašpiněného prádla doporučujeme prát max. náplň 3 kg.

*) Programy podle evropské normy EN 60456.

Volič nastavitelné teploty umožňuje snížit teplotu lázně. Na příklad při praní bavlny u programu pro odolné tkaniny lze praní provést ve studené vodě tak, že na voliči teploty nastavíte symbol napouštěcího kohoutku vody.

■ Rychlý program 32 minut

Tento program umožňuje dokončení úplného pracího cyklu přibližně za 30 minut při maximální náplni 2 kg suchého prádla a teplotě praní do 50 °C. Teplota může být dále snížena pomocí knoflíku (I) pro volbu teploty. Prací prostředek se musí vložit do komory pro "32 minutový rychlý program" I.

Pokud zvolíte "32 minutový rychlý program", použijte pouze 20% doporučeného množství pracího prostředku. Prací prostředek se musí nadávkovat přímo do bubnu.















Pro silně zašpiněné prádlo ze směsných a velmi jemných tkanin lze nejdříve provést přeprání tak, že se nastaví rychlý program pro 32 minutové praní (Prací prostředek se musí nadávkovat přímo do bubnu). Po jeho skončení se teprve nastaví odpovídající program pro hlavní praní.

Jak dosáhnout nejlepších výsledků s Vaší novou pračkou Candy?

Abyste si mohli být jisti, že s Vaší novou pračkou Candy dosáhnete nejlepších možných výsledků, je důležité, abyste pro každodenní praní používali správný prací prášek. Na trhu je k dostání široká řada pracích prášků a vybrat si ten vhodný bývá často složité.

V Candy pravidelně testujeme různé typy pracích prášků, abychom mohli určit ten, který v našich pračkách podává ty nejlepší výsledky. Zjistili jsme, že pouze jedna značka odpovídá našemu vysokému standartu - značka, díky které bude Vaše prádlo dokonale čisté a beze skvrn, a se kterou bude zároveň Vaše prádlo vypadat dobře i po mnoha vypráních. Proto získal Ariel oficiální doporučení od firmy Candy.



MATERIAŁ	PROGRAM DLA MATERIAŁÓW	MAKS. ŁADUNEK (kg)	PROG.	TEMP. °C.	ŚRODEK PIORĄCY	
					I	
BAWEŁNA <i>bawełna, len</i>	Tkaniny mocno zabrudzone z praniem wstępnym	3,5	1	Do 90°	●	●
<i>bawełna, len mieszane wytrzymałe</i>	Tkaniny mocno zabrudzone	3,5	2	Do 90°	●	●
<i>bawełna mieszane wytrzymałe</i>	Kolory trwałe *)	3,5	3	Do 60°	●	●
	Kolory nietrwałe	3,5	4	Do 40°	●	●
<i>bawełna</i>	Płukanie	-		-	●	●
<i>bawełna, len</i>	Ostatnie płukanie	-		-	●	●
	Energiczne wirowanie	-		-	●	●
SYNTETYKI <i>mieszane, wytrzymałe</i>	Tkaniny mieszane *)	2	5	Do 60°	●	●
<i>bawełna, materiały mieszane, syntetyczne</i>	Kolory	2	6	Do 50°	●	●
<i>Syntetyczne (nylon, perlon), bawełniane mieszane</i>	Tkaniny akrylowe	2	7	Do 40°	●	●
	Płukanie	-		-	●	●
<i>mieszane, delikatne syntetyczne</i>	Ostatnie płukanie	-		-	●	●
	Delikatne wirowanie	-		-	●	●
DELIKATNE <i>wełniane</i>	Pranie delikatne	1,5	8	Do 40°	●	●
	 Pranie wełny nadającej się do prania w pralce *)	1	9	Do 40°	●	●
<i>syntetyczne (dralon, akryl, trevira)</i>	 Pranie ręczne	1	10	bis 30°	●	●
	Płukanie	-		-	●	●
<i>mieszane, delikatne syntetyczne, wełna</i>	Ostatnie płukanie	-		-	●	●
	Delikatne wirowanie	-		-	●	●
SPECJALNE	Szybki ■	2	RAPID' 32	Do 50°		
	Wybielanie	3,5		-		
<i>materiały, które nie mogą być odwirowywane</i>	<i>Tylko wypuszczenie wody</i>	-	Z	-		

Uwagi:

W przypadku bardzo zabrudzonej bielizny zaleca się załadowanie do pralki maksymalnie 3 kg bielizny.

Pokrętło termostatu umożliwia obniżenie temperatury prania, np. cykl intensywnego prania bawełny może być wykonany w zimnej wodzie przez zwykłe przesunięcie strzałki na symbol kranu.

* Programy zgodne z normą EN 60456

■ 32-Minutowy program szybki
32-minutowy Program Szybki umożliwia wykonanie pełnego cyklu prania w 30 minut, przy maksymalnym załadunku do 2 kg i temperaturze nie wyższej niż 50°C. Temperatura prania może być zmniejszona przez użycie pokrętła kontrolnego I.
Gdy wybieramy "32-minutowy program szybki" wysypujemy tylko 20% normalnej ilości proszku.

Środek piorący należy wsypać bezpośrednio do bębna.

W przypadku silnie zabrudzonych tkanin mieszanych, wyrobów syntetycznych i bardzo delikatnych tkanin lub dzianin można wybrać cykl prania wstępnego przed wyborem programu prania zasadniczego, decydując się na 32-minutowy program szybkiego prania (Środek piorący należy wsypać bezpośrednio do bębna).

Jak osiągnąć najlepsze rezultaty z nową pralką Candy

Jśli chcesz osiągnąć doskonale wyniki prania w nowej pralce Candy pamiętaj, że ważny jest wybór odpowiedniego proszku do każdego prania. Na rynku jest bardzo wiele proszków, dlatego wybór pośród ich oferty może być nietatwy.

Producent pralek Candy przeprowadza badania wielu proszków, aby ocenić które zapewniają najlepsze efekty prania w naszych pralkach. Udato nam się znaleźć tylko jeden proszek, który spełnia nasze wymagania; zapewnia nieskazitelną czystość usuwając różnorodne plamy i zabrudzenia, a przy tym w dużym stopniu chroni tkaniny. Dlatego właśnie Candy oficjalnie rekomenduje Ariela.



LAVAGGIO

CAPACITÀ VARIABILE

Questa lavatrice è in grado di adattare automaticamente il livello dell'acqua al tipo e alla quantità di biancheria. È così possibile ottenere un bucato "personalizzato" anche dal punto di vista energetico. Questo sistema porta ad una diminuzione dei consumi d'energia e ad una riduzione sensibile dei tempi di lavaggio.

Supponiamo che il bucato da lavare sia di COTONE MOLTO SPORCO (se ha delle macchie particolarmente resistenti le asporti con l'apposita pasta). Quando solo alcuni capi presentano macchie che richiedono un trattamento con prodotti candeggianti liquidi, si può procedere a una smacchiatura preliminare in lavatrice. Versare il candeggiante nella vaschetta e posizionare la manopola (L) sullo speciale programma "SMACCHIATURA PREBUCATO" Δ . Finito questo trattamento, aggiungere ai capi candeggiati il resto della biancheria e procedere al bucato normale con il programma più adatto. Le consigliamo di non fare un carico di soli capi in tessuto di spugna che, assorbendo molta acqua, diventano troppo pesanti. Il carico ammesso per i tessuti resistenti è di 3,5 kg mentre nel caso di tessuti delicati, si consiglia di non superare i 2 kg (1 kg nel caso di capi in "Pura Lana Vergine" lavabile in lavatrice), per evitare la formazione di pieghe difficili da stirare. Per tessuti molto delicati è consigliabile l'utilizzo di un sacchetto di rete.

WASCHEN

UNTERSCHIEDLICHE WÄSCHEMENGEN

Die Waschmaschine gleicht die Wassermenge automatisch an Art und Menge der Wäsche an. So ist, auch im Hinblick auf den Energieverbrauch, eine sehr "individuelle" Form des Waschens möglich. Dieses System ermöglicht eine spürbare Reduzierung sowohl des Wasserverbrauchs als auch der Waschzeiten.

Angenommen, Sie waschen z.B. STARK VERSCHMUTZTE BAUMWOLLE (auf die hartnäckigen Flecken vorher eine geeignete Waschpaste auftragen).

Wenn nur einige Wäschestücke Flecken haben, die mit einem flüssigen Bleichmittel vorbehandelt werden müssen, können Sie für diese in der Maschine eine vorherige Fleckenreinigung durchführen. Geben Sie dazu das Bleichmittel direkt in die Trommel und stellen Sie den Programmwahlschalter (L) auf das Spezialprogramm "Fleckenentfernung Vorwäsche" Δ . Nach Beendigung dieses Programms füllen Sie die übrige Wäsche ebenfalls in die Maschine und setzen Sie die Wäsche mit dem geeigneten Programm fort.

Waschen Sie nach Möglichkeit niemals ausschließlich sehr saugfähige Wäschestücke, die bedingt durch die extreme Wasseraufnahme, sehr schwer werden. Die für widerstandsfähige Textilien geeignete Lademenge beträgt 3,5 kg, für Feinwäsche sollte eine Menge von 2 kg nicht überschritten werden (1 kg für waschmaschinen-geeignete Wollarten). So vermeidet man am wirksamsten die Bildung von schwer ausbügelfaren Falten. Für die Wäsche extrem empfindlicher Teile empfiehlt sich die Verwendung eines Waschnetzes.

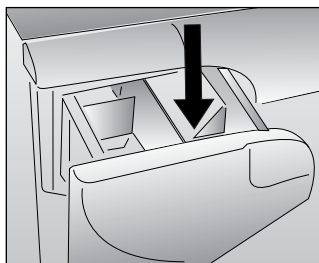

LAVAGE

CAPACITÉ VARIABLE AUTOMATIQUE

Cette machine peut adapter automatiquement le niveau d'eau au type et à la quantité de linge. Vous pouvez ainsi obtenir un lavage "personnalisé", même du point de vue énergétique. Ce système permet de diminuer la consommation d'énergie et réduit nettement les temps de lavage.

Supposons que le linge à laver soit en COTON EXTREMEMENT SALE (à l'aide des taches particulièrement résistantes les enlever avec un détachant). Quand certaines pièces ont des taches qui doivent être traitées par un produit blanchissant liquide, vous pouvez les détacher dans la machine. Verser le produit blanchissant liquide dans le bac et placer la manette (L) sur le programme spécial: "DETACHAGE PRE-LAVAGE" Δ . Après ce traitement, ajouter à ces pièces le reste du linge et effectuer un lavage normal selon le programme choisi. Nous vous conseillons de ne pas faire un lavage exclusivement de serviettes-éponge qui, absorbant beaucoup d'eau, deviennent trop lourdes. La charge admise pour les tissus résistants est de 3,5 kg, tandis qu'en cas de tissus délicats nous conseillons de ne pas dépasser 2 kg (1 kg en cas de pièces en "pure laine vierge" lavables dans la machine à laver), pour éviter la formation de plis difficiles à repasser. Pour les tissus extrêmement délicats nous conseillons d'utiliser un filet.

PRANÍ

PROMĚNLIVÁ KAPACITA PRAČKY

Tato pračka automaticky nastaví výšku hladiny napouštěné vody podle druhu a množství prádla. Je tím také možné docílit individuálního postupu praní z hlediska úspory energie. Systém snižuje spotřebu energie a značně zkracuje čas praní.

Předpokládáme, že prádlo se skládá z velmi zášpiněných bavlněných oděvů (zaschlé skvrny by měly být odstraněny speciálními prostředky).

Pokud skvrny, které vyžadují odbarvení, má několik kusů prádla, předběžně můžete odbarvit prádlo v pračce. Nalijte odbarvovač do určené části v zásobníku pracích prostředků, tlačítko (L) nastavte na speciální program "předpírka - odstranění skvrn" Δ . Po dokončení této fáze dodejte zbytek prádla a pokračujte v běžném praní dle vhodného zvoleného programu.

Doporučujeme neprát dohromady dávku věcí pouze z tkanin, které absorbují vodu, dávka v pračce by mohla být po namočení příliš těžká. Maximální hmotnost těžkých tkanin je 3,5 kg, zatímco v případě jemných tkanin nedoporučujeme překračovat 2 kg (respektive 1 kg při programu "čistá vlna"), abyste předešli zmačkání tkanin, které by se pak špatně žehlily. Pro praní zvláště jemných tkanin byste měli použít speciální síťku (sáček).

PRANIE

ZMIENNY POZIOM WODY

Pralka automatycznie dostosowuje poziom wody do typu i ilości pranej bielizny. W ten sposób możliwe jest uzyskanie „zindywidualizowanego” prania z punktu widzenia zużycia energii. System ten pozwala zmniejszyć zużycie energii oraz znacznie skrócić czas prania.

Zatóżmy, że pranie składa się z MOCNO ZABRUDZONEJ BAWEŁNY (trudne do usunięcia plamy mogą być usunięte za pomocą wybielacza). Jeśli tylko niektóre rzeczy mają plamy wymagające potraktowania wybielaczem, możliwe jest wstępne usunięcie plam w prałce. Wlej wybielacz do specjalnej przegródki w szufladzie na proszek i ustaw pokrętło (L) na specjalnym programie „WSTĘPNE USUWANIE PLAM” (PRE-WASH STAIN REMOVAL) Δ . Po zakończeniu tej fazy dodaj resztę prania i przystąp do normalnego prania za pomocą najbardziej odpowiedniego programu. Nie zaleca się komponowania prania całkowicie składającego się z materiałów typu ręcznikowego, które wchłaniają dużo wody i stają się zbyt ciężkie.

Maksymalny ładunek dla materiałów wytrzymałych to 3,5 kg, zaś w przypadku materiałów delikatnych zaleca się nie przekraczanie 2 kg (1 kg w przypadku rzeczy z wełny nadającej się do prania mechanicznego), co pozwoli uniknąć marszczenia się materiałów i trudności przy prasowaniu. W przypadku szczególnie delikatnych materiałów powinna być używana specjalna siateczka.

(IT)**ESEMPIO DI USO:**

Guardi la tabella dei programmi di lavaggio, vedrà come Candy le consiglia di comportarsi:

- Si assicuri che sulle etichette dei capi ci sia scritto "60° C".
- Apra l'oblò con il tasto (B).
- Riempia il cestello con 3,5 kg massimo di biancheria asciutta
- Chiuda l'oblò.

ATTENZIONE:
NELL'IMPOSTARE IL PROGRAMMA SI ASSICURI CHE IL TASTO MARCIA/ARRESTO NON SIA INSERITO.

Selezioni il programma 2: il programma viene scelto ruotando la manopola (L) in SENSO ORARIO e facendo coincidere il numero del programma con l'indice.

- Porti la manopola della temperatura (I) su 60°C massimo
- Apra il cassetto detersivo (A).

(DE)**BEISPIEL:**

Candy zeigt Ihnen in der Tabelle, welche Vorgehensweise die beste ist:

- Überzeugen Sie sich, daß das Wäscheetikett die Eignung für Temperaturen bis "60° C" ausweist;
- Öffnen Sie das Bullauge mit Taste (B).
- die Trommel mit max. 3,5 kg Trockenwäsche beladen.
- Bullauge schließen.

ACHTUNG:
BEIM EINSTELLEN DES PROGRAMMS STETS DARAUF ACHTEN, DAB DIE START/STOP TASTE NICHT GEDRÜCKT IST.

Wahl Programm 2: die Programmwahl erfolgt durch Drehen des Wahlschalters (L) im Uhrzeigersinn bis die Nummer des gewählten Programms und der Pfeil übereinstimmen.

- Temperaturwahlschalter (I) auf max. 60° C stellen.
- Waschmittelbehälter (A) öffnen.

60° C
3,5 kg MAX

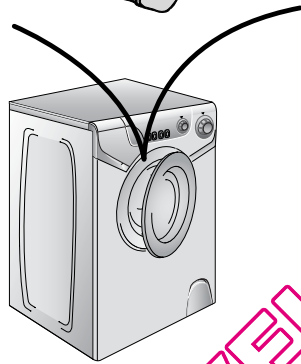
**(FR)****EXEMPLE:**

Consulter le tableau des divers programmes de lavage et vous trouverez les conseils de Candy:

- Les étiquettes doivent indiquer "60° C".
- Ouvrir le hublot à l'aide de la touche (B).
- Remplir le tambour (maxi. 3,5 kg de linge sec).
- Fermer le hublot.

ATTENTION:
AU MOMENT DE CHOISIR LE PROGRAMME VERIFIER QUE LA TOUCHE MARCHE/ARRET NE SOIT PAS ENFONCEE.

Choisir le programme 2: pour choisir le programme, tourner la manette (L) DANS LE SENS DES AIGUILLES D'UNE MONTRE et faire coïncider le numéro du programme avec l'index.

- Placer la manette de la température (I) sur 60°C maxi.
- Ouvrir le tiroir à produits lessiviels (A).

(CZ)**PŘÍKLAD:**

Doporučení CANDY podle tabulky programů prání:

- Zjistěte, zda štítky na oblečení mají označení 60°C.
- Otevřete dvířka stiskem tlačítka B
- Naplňte buben pračky max. 3,5 kg prádla.
- Zavřete dvířka.

DŮLEŽITÉ:
PŘI NASTAVOVÁNÍ PROGRAMU ZKONTROLUJTE, ZDA TLAČÍTKO START/STOP NENÍ ZAPNUTÉ.

Vyberte program 2: Program zvolíte otáčením tlačítka po směru hodinových ručiček tak, až je číslo programu proti značce.

- Nastavte teplotu pomocí termostatu na max. 60°C
- Otevřete zásobník pracích prostředků A.

(PL)**PRZYKŁAD:**

Spójrz na tabelę programów i stosuj zalecenia firmy Candy

- Upewnij się, że na metkach pranych rzeczy podano temperaturę 60°C.
- Otwórz drzwiczki naciskając przycisk (B).
- Załaduj do bębna pralki maksymalnie 3,5 kg suchego prania.
- Zamknij drzwiczki.

UWAGA:
UPEWNIJ SIĘ, ŻE W TRAKCIE USTAWIANIA PROGRAMU PRZYCIŚK WŁĄCZAJĄCY PRALKĘ NIE JEST WCIŚNIĘTY.

Wybierz program 2 przekręcając pokrętkę (L) w kierunku zgodnym z ruchem wskazówek zegara tak, aby numer programu na pokrętkę zgadzał się z symbolem.

- Ustaw pokrętkę temperatury (I) maksymalnie na 60°C.
- Otwórz szufladę na proszek (A).

IT

● Metta nella 1^a vaschetta I di lavaggio 60 g di detersivo.

● Metta 50 cc dell'additivo che desidera nella vaschetta additivo .

● Chiuda il cassetto detersivo (A).

● Si assicuri che il rubinetto dell'acqua sia aperto.

● Che lo scarico sia in posizione regolare.

● Prema il pulsante di marcia (C). La lavatrice svolgerà il programma che le ha ordinato.

● Al termine prema il tasto (C) di marcia/arresto.

● Apra l'oblò e tolga i tessuti.

PER QUALSIASI TIPO DI LAVAGGIO CONSULTI SEMPRE LA TABELLA DEI PROGRAMMI E SEGUA LA SEQUENZA DELLE OPERAZIONI COME INDICATO

DE

● In das erste I Fach (Hauptwäsche) ca 60 gr. Waschmittel geben.

● Auf Wunsch ca. 50 cc Zusatzmittel in den Behälter  für Zusatzmittel geben.

● Waschmittelbehälter (A) schließen.

● Überzeugen Sie sich, daß die Wasserzufuhr geöffnet ist.

● Daß der Abflussschlauch richtig angebracht ist.

● Drücken Sie die START Taste (C). Die Maschine durchläuft jetzt das gewählte Programm.

● Nach Ablauf des Programms START/STOP Taste (C) drücken.

● Das Bullage öffnen und die Wäsche entnehmen.

BEWUTZEN SIE FÜR JEDE WÄSCHE DIE PROGRAMMTABELLE UND BEACHTEN SIE DIE O.A. REIHENFOLGE.

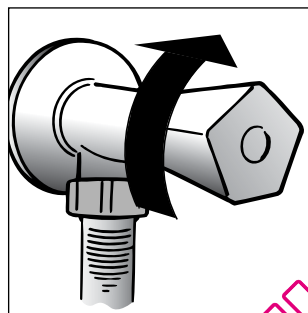
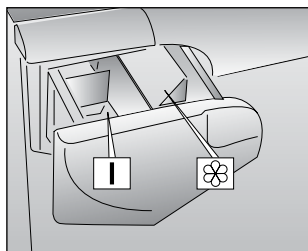
**FR**

● Remplir le premier bac I de lavage avec 60 g de produit.

● En cas de besoin, remplir le bac des additifs avec 50 cc de produit .

● Fermer le tiroir (A).

● Vérifier que le robinet d'eau soit ouvert.

● Vérifier que la vidange soit placée correctement.

● Appuyer sur le bouton de mise en route (C). La machine accomplira le programme demandé.

● A la fin, appuyer sur la touche (C) marche/arrêt.

● Ouvrir le hublot et retirer le linge.

POUR TOUTS LES TYPES DE LAVAGE CONSULTER TOUJOURS LE TABLEAU DES PROGRAMMES ET SUIVRE LA SEQUENCE DES OPERATIONS INDIQUEE.

CZ

● Nasypejte cca 60 g prášku do části zásobníku I.

● Do poslední části vlijte cca 50 cm³ požadované aviváže .

● Zasuňte zásuvku s pracími prostředky A.

● Zkontrolujte, zda máte puštěnou vodu a zda odtoková hadice je na místě.

● Stiskněte tlačítko C - "START". Pračka zahájí vámi zvolený program.

● Po ukončení programu stiskněte tlačítko C - "STOP".

● Otevřete dvířka pračky a vyjměte prádlo.

U VŠECH TYPŮ PROGRAMŮ SE PODÍVEJTE DO TABULKY PROGRAMŮ A NÁSLEDUJTE ČINNOSTI, KTERÉ JSOU ZDE POPSÁNY.

PL

● Wsyyp 60 g proszku do przegródki szuflady.

● Wlej 50 cc wybranego środka do przegródki na dodatki .

● Zamknij szufladę na proszek (A).

● Upewnij się, że kran doprowadzający wodę jest odkręcony.

● Oraz, że wąż odprowadzający jest na swoim miejscu.

● Naciśnij przycisk ON (C). Pralka wykona ustawiony program.

● Po zakończeniu programu naciśnij przycisk wyłącznika (C).

● Otwórz drzwiczki i wyjmij uprane rzeczy.

DLA KAŻDEGO RODZAJU PRANIA SPRAWDŹ TABELĘ PROGRAMÓW I POSTĘPUJ WE WSKAZANY SPOSÓB.

CAPITOLO 12

PULIZIA E
MANUTENZIONE
ORDINARIA

Per la Sua lavatrice all'esterno non usi abrasivi, alcool e/o diluenti, basta solo una passata con un panno umido.

La lavatrice ha bisogno di pochissime manutenzioni:

- Pulizia vaschette.
- Pulizia filtro.
- Traslochi o lunghi periodi di fermo macchina.

PULIZIA VASCHEFFE

Anche se non strettamente necessario è bene pulire saltuariamente le vaschette da detersivo, candeggiante e additivi.

Per questa operazione basta che le estragga con una leggera forza.

Pulisca tutto il contenuto sotto un getto d'acqua.

Reinserisca il tutto nella propria sede.

KAPITEL 12

REINIGUNG UND
ALLGEMEINE
WARTUNG

Benutzen Sie für die äußere Reinigung niemals Scheuermittel, Alkohol oder Verdünnungsmittel. Es genügt, wenn Sie die Maschine mit einen feuchten Lappen abwischen.

Das Gerät braucht nur sehr wenig Pflege:

- Reinigung des Waschmittelbehälters
- Reinigen des Flusensiebs
- Umzug oder längerer Stillstand der Maschine.

**REINIGUNG DES
WASCHMITTELBEHÄLTERS**

Obwohl nicht unbedingt notwendig, empfiehlt es sich, den Behälter gelegentlich von Waschmittel- und Weichspülerrückständen zu reinigen.

Hierzu den Behälter mit wenig Kraft herausziehen.

Die Rückstände unter fließendem Wasser abspülen.

Den Behälter wieder einschieben.

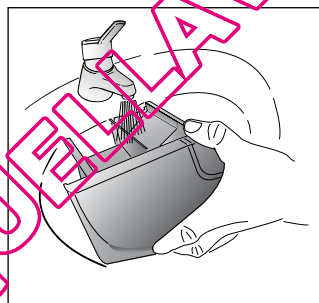
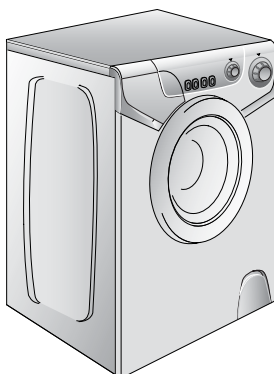

CHAPITRE 12

NETTOYAGE ET
ENTRETIEN
ORDINAIRE

Ne jamais utiliser de produits abrasifs, d'alcool et/ou de diluant, pour laver l'extérieur de votre machine; il suffit de passer un chiffon humide.

La machine n'a besoin que de peu d'entretien:

- Nettoyage des bacs.
- Nettoyage filtre.
- Déménagements ou longues périodes d'arrêt de la machine.

NETTOYAGE DES BACS

Même si cette opération n'est pas strictement nécessaire, il vaut mieux nettoyer de temps en temps les bacs à produits lessiviels.

Il suffit de tirer légèrement sur le tiroir pour l'extraire.

Nettoyer le tiroir sous un jet d'eau.

Remettre le tiroir dans sa niche.

KAPITOLA 12

ČIŠTĚNÍ A ÚDRŽBA

K čištění zevnějšku pračky nepoužívejte abrazivní prostředky, alkohol a rozpouštědla. Vystačí použít vlhký hadr.

Pračka vyžaduje jen minimální údržbu:

- Čištění zásobníku pracích prostředků.
- Čištění filtru.
- Odpojení při dlouhodobém nepoužívání pračky.

**Čištění dávkovače pracích
prostředků:**

Ačkoli to není nezbytně nutné, doporučujeme občas vyčistit zásobník prášku na praní, bělicích prostředků a aviváže následovně:

- použitím mírné síly vytáhneme celou zásuvku, omyjeme ji vodou, osušíme a nasuneme zpět.

ROZDZIAŁ 12

CZYSZCZENIE I
RUTYNOWA
KONSERWACJA
PRAŁKI

Do czyszczenia zewnętrznej obudowy pralki nie używaj środków żrących, spirytusów ani rozpuszczalników. Wystarczy użyć zmoczonej szmatki.

Pralka wymaga konserwacji w bardzo niewielkim stopniu. Jest to:

- czyszczenie przegródek szuflady na proszki,
- czyszczenia filtra.
- a także przy przewożeniu lub po długim postoju.

**CZYSZCZENIE PRZEGRÓDEK
SZUFLADY NA PROSZKI**

Pomimo, że nie jest to konieczne zaleca się czyszczenie od czasu do czasu przegródek na proszek, wybielacz i dodatki.

Delikatnie ciągnąc wyjmij przegródki.

Czyść za pomocą wody.

Włóż przegródki z powrotem na swoje miejsce.

IT**PULIZIA FILTRO**

La lavatrice è dotata di uno speciale filtro in grado di trattenerne i residui più grossi che potrebbero bloccare lo scarico (monete, bottoni, ecc.) che possono così essere facilmente recuperati. Quando lo deve pulire si comporta così:

- Apra lo sportellino come mostrato in figura.
- Ruoti il filtro in senso antiorario fino all'arresto, in posizione verticale.
- Lo estragga e lo pulisca.
- Dopo averlo pulito osservi la tacca e lo rimonti seguendo in senso contrario tutte le operazioni precedentemente descritte.
- Richiuda lo sportellino.

TRASLOCHI O LUNGI PERIODI DI FERMO MACCHINA

Per eventuali traslochi o qualora la macchina restasse ferma a lungo in luoghi non riscaldati, è necessario svuotare completamente da ogni residuo di acqua tutti i tubi.

A corrente disinserita, stacchi il tubo dalla fascetta e lo porti, verso il basso, sul catino, fino alla completa fuoriuscita dell'acqua.

Al termine ripeta l'operazione in senso inverso.

DE**REINIGEN DER KLAMMERNFALLE**

Das Gerät besitzt eine Klammernfalle zur Aufnahme größerer Gegenstände (Münzen, Knöpfe), die das Abpumpen des Waschwassers behindern könnten. Die Klammernfalle kann problemlos wie folgt gereinigt werden:

- Öffnen Sie die Klappe, wie in der Abbildung gezeigt.
- Drehen Sie die Klammernfalle gegen den Uhrzeigersinn bis zum Anschlag in vertikaler Stellung.
- Entnehmen Sie und reinigen Sie die Klammernfalle.
- Beim Einsetzen nach der Reinigung achten Sie bitte auf die Einkerbung, und verfahren Sie in umgekehrter Reihenfolge wie zuvor beschrieben.
- Schliessen Sie wieder die Klappe.

UMZUG ODER LÄNGERER STILLSTAND DER MASCHINE

Bei einem Umzug, oder wenn die Maschine längere Zeit in ungeheizter Umgebung stillstehen wird, müssen alle Schläuche vollständig entleert werden.

Strom abschalten und eine Waschsüssel bereitstellen.

Schlauch von der Klemme nehmen und bis zur völligen Entleerung in die Schüssel halten.

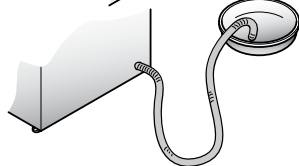
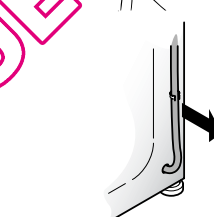
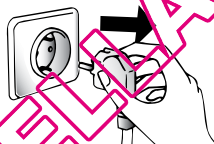
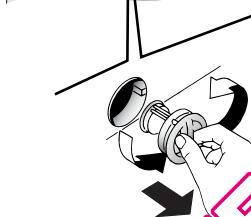
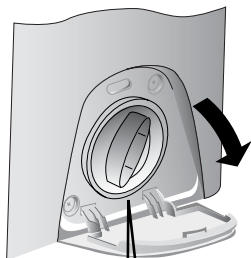
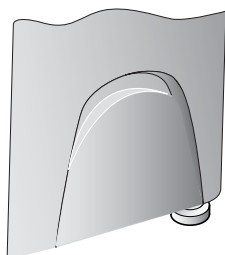
**FR****NETTOYAGE FILTRE**

La machine à laver est équipée d'un filtre spécial qui peut retenir les résidus les plus gros qui pourraient bloquer le tuyau d'évacuation (pièces de monnaie, boutons, etc.). Ce dispositif permet de les récupérer facilement. Pour nettoyer le filtre, suivre les indications ci-dessous:

- Ouvrir le guichet comme indique dans la figure.
- Tourner le filtre dans le sens anti-horaire des aiguilles d'une montre jusqu'à l'arrêt, en position verticale.
- Enlever et nettoyer.
- Après avoir nettoyé, utilisez l'entaille et remontez le filtre en faisant toutes les opérations précédentes dans le sens inverse.
- Fermer le guichet.

DEMÉNAGEMENTS OU LONGUES PERIODES D'ARRÊT DE LA MACHINE

En cas de déménagement, ou de longues périodes d'arrêt de la machine dans des endroits non chauffés, il faut vidanger soigneusement tous ses tuyaux.

Débrancher le courant et se servir d'un seau. Enlever la bague sur le tuyau et le plier vers le bas, dans le seau, jusqu'à ce qu'il ne sorte plus d'eau.

Après cette opération, la répéter en sens inverse.

CZ**ČIŠTĚNÍ FILTRU**

Pračka je vybavena speciálním filtrem, který zachycuje větší předměty, které by mohly ucpat odtokovou hadici, např. mince, knoflíky, atd. Ty pak mohou být vyňaty následujícím způsobem:

- Odstraňte kryt tak, jak je zobrazeno na obrázku.
- Otočte filtr proti směru hodin tak, aby zůstal ve svislé poloze.
- Odejměte jej a očistěte.
- Po vyčištění jej připevněte zpět po směru hodin. Pak postupujte opačně než při demontáži.
- Nasadte kryt.

PŘEMÍSTĚNÍ NEBO DLOUHODOBÉ NEPOUŽÍVÁNÍ PRAČKY:

Pokud pračku přemístíte nebo nepoužíváte delší dobu a zejména stojí-li pračka v nevytápěné místnosti, je nutné předem vypustit veškerou vodu z hadic. Přístroj musí být odpojen ze sítě a vypnut.

Uvolněte konec odpadové hadice a nechte odtéct všechnu vodu do připravené nádoby. Potom hadici upevněte dopřevodní polohy.

Stejně postupujte i při vypouštění napouštěcí hadice.

PL**CZYSZCZENIE FILTRA**

Pračka jest wyposażona w specjalny filtr, którego zadaniem jest zatrzymywanie dużych ciał obcych, które mogłyby zatkać węże odpływowe, takich jak drobne monety, guziki itp. Przedmioty te mogą być łatwo odzyskane. Procedura czyszczenia filtra wygląda następująco:

- Otwórz okienko jak to pokazano na rysunku.
- Przekręć filtr w kierunku przeciwnym do wskazówek zegara, aż zatrzyma się w pozycji pionowej.
- Wyjmij i oczyść filtr.
- Po oczyszczeniu zatóż filtr na miejsce wykonując podane wyżej czynności w odwrotnej kolejności.
- Zamknij okienko.

PRZEPROWADZKI I OKRESY DŁUŻSZEGO POSTOJU PRAČKY

Przy przeprowadzce lub okresie dłuższego przestoju prałki w nieogrzewanych pomieszczeniach wąż odprowadzający powinien zostać opróżniony z resztek wody.

Urządzenie powinno zostać wyłączone i odłączone od sieci. Odłącz od odpływu wąż odprowadzający wodę i opuść go do miski, aby cała woda mogła wypłynąć.

Powtórz operację z węzłem doprowadzającym wodę.

ANOMALIA	CAUSA	FEHLVERHALTEN RIMEDIO
1. Non funziona con qualsiasi programma	Spina corrente elettrica non inserita nella presa	Inserire la spina
	Tasto interruttore generale non inserito	Inserire tasto. Interruttore generale
	Manca energia elettrica	Controllare
	Valvole impianto elettrico guaste	Controllare
	Sportello aperto	Chiudere sportello
2. Non carica acqua	Vedi cause 1	Controllare
	Rubinetto acqua chiuso	Aprire il rubinetto acqua
	Timer non correttamente posizionato	Posizionare timer correttamente
3. Non scarica acqua	Tubo di scarico piegato	Raddrizzare tubo di scarico
	Presenza corpi estranei nel filtro	Ispezionare filtro
4. Presenza di acqua sul pavimento attorno alla lavabiancheria	Perdita della guarnizione posta tra rubinetto e tubo carico	Sostituire guarnizione e stringere bene tubo e rubinetto
5. Non centrifuga	La lavabiancheria non ha ancora scaricato l'acqua	Attendere alcuni minuti, la macchina scaricherà
	"Esclusione centrifuga" inserita (solo per alcuni modelli)	Disinserire tasto "esclusione centrifuga"
6. Forti vibrazioni durante la centrifuga	Lavabiancheria non perfettamente in piano	Regolare gli appositi piedini regolabili.
	Staffe di trasporto non ancora asportate	Asportare staffe di trasporto
	Carico biancheria non uniformemente distribuito	Distribuire in modo uniforme la biancheria
Attenzione : Se la manopola programmi resta ferma troppo tempo su un programma per poi avanzare velocemente oppure effettua un giro completo per poi posizionarsi sul programma successivo, il funzionamento è da considerarsi normale in quanto questa lavabiancheria è dotata di un dispositivo elettronico che controlla il movimento del programmatore.		

Se il malfunzionamento dovesse persistere si rivolga al Centro di Assistenza Tecnica Candy comunicando il modello di lavabiancheria, riportato sulla targhetta posta sul mobile all'interno dell'oblò o sul foglio di garanzia. Fornendo tali informazioni otterrete un intervento più tempestivo ed efficace.

Attenzione:

1 L'utilizzo di detersivi ecologici senza fosfati può produrre i seguenti effetti:

- l'acqua di scarico dei risciacqui risulta più torbida per la presenza di zeoliti in sospensione senza che l'efficacia del risciacquo ne risulti pregiudicata
- presenza di polvere bianca (zeoliti) sulla biancheria al termine del lavaggio che non si ingloba nei tessuti e non ne altera il colore.
- La presenza di schiuma nell'acqua dell'ultimo risciacquo non è necessariamente indice di una cattiva sciacquatura.
- I tensioattivi anionici presenti nelle formulazioni dei detersivi per lavabiancheria, risultano spesso difficilmente allontanabili dalla biancheria stessa e, anche in minima quantità, possono produrre vistosi fenomeni di formazione di schiuma.
- L'esecuzione di ulteriori cicli di risciacquo, in casi come questi, non comporta alcun beneficio.

2 Se la Sua lavabiancheria non funzionasse, prima di chiamare il Centro di Assistenza Tecnica Candy eseguire i controlli sopradescritti.

	GRUND	ABHILFE
1. Programme funktionieren nicht	Stecker nicht in der Steckdose	Stecker einstecken
	Hauptschalter nicht eingedrückt	Strom einschalten
	Stromausfall	Kontrollieren
	Sicherungen defekt	Kontrollieren
	Bullauge nicht geschlossen	Bullauge schließen
2. Kein Wasserzulauf	Siehe Gründe zu 1	Kontrollieren
	Wasserhahn geschlossen	Wasserhahn öffnen
	Programmwahlschalter nicht richtig eingestellt	Programmwahlschalter richtig einstellen
3. Kein Wasserablauf	Ablaufschlauch gekrümmt	Ablaufschlauch begradigen
	Fremdkörper in der Klammernfalle	Klammernfalle reinigen
4. Wasser auf dem Boden rund um das Gerät	Dichtung vom Wasserzulaufschlauch defekt	Dichtung ersetzen und Zulaufschlauch am Wasserhahn befestigen
5. Keine Schleuderfunktion	Die Waschmaschine hat das Wasser noch nicht abgepumpt	Einige Minuten warten, bis das Wasser abgepumpt ist
	Taste "Schleuderstop" eingestellt (nur bei einigen Modellen)	Taste "Schleuderstop" herausdrücken
6. Starke Vibrationen während des Schleuderns	Waschmaschine nicht richtig justiert	Über die entsprechenden einstellbaren Füße justieren
	Transportstange noch nicht entfernt	Transportstange entfernen
	Wäsche nicht gleichmäßig in der Trommel verteilt	Wäsche gleichmäßig verteilen
Die Dauer der einzelnen Waschzyklen hängt ab von dem gewählten Programm. Der Programmwählknopf bewegt sich entsprechend dem Zyklus, in dem sich das Waschprogramm befindet. Es kann vorkommen, daß der Programmwählknopf eine komplette Umdrehung macht, um die nächste Phase im Waschprozess zu beginnen.		

Läßt sich der Fehler nicht beheben, wenden Sie sich bitte an den Technischen Kundendienst der Firma Candy. Geben Sie dabei das Maschinenmodell laut Typenschild * oder Garantieschein an, um eine schnelle effektive Hilfe zu ermöglichen.

* (welches sich an der Rückseite des Gerätes, oder im Bullauge befindet)

Achtung:

1 Die Verwendung von umweltfreundlichen Waschmitteln kann folgende Effekte auslösen:

- Die schwebenden Minerale führen zu einer Trübung des Spülwassers, die aber weder die Wirkung der Spülungen noch das Waschergebnis beeinflussen.
- Nach erfolgter Wäsche können sich auf der Wäsche Spuren weißen Pulvers (Minerale) befinden, die sich aber weder in der Wäsche festsetzen noch die Farben beeinträchtigen.
- Schaumbildung auf dem letzten Spülwasser bedeutet nicht unbedingt unzureichende Spülergebnisse.
- Die in den Waschmitteln enthaltenen waschaktiven anionischen Tenside sind häufig sehr schwer ausspülbar, und erzeugen auch in nur geringer Dosierung auffällige Schaummengen.
- Zusätzliche Spülgänge sind in solchen Fällen nicht sehr effektiv.

2 Bitte wenden Sie sich bei Defekten an der Maschine erst dann an den Kundendienst, wenn Sie anhand der obigen Liste selbst versucht haben, eventuelle Fehler zu beheben.

ANOMALIE	CAUSE	REMEDE
1. Aucun fonctionnement sur n'importe quel programme	La fiche n'est pas introduite dans la prise de courant	Brancher la fiche ZÁVADA
	L'interrupteur général n'est pas branché	Brancher l'interrupteur général
	L'énergie électrique est coupée	Contrôler
	Les valves de l'installation électrique sont défectueuses	Contrôler
	Portillon ouvert	Fermer le portillon
2. Absence d'alimentation d'eau	Voir cause 1	Contrôler
	Robinet de l'eau fermé	Ouvrir le robinet d'alimentation d'eau
	Programmateur mal positionné	Positionner correctement le timer
3. L'eau n'est pas évacuée	Tuyau de vidange plié	Redresser le tuyau de vidange
	Présence de corps étrangers dans le filtre	Inspecter le filtre
4. Présence d'eau sur le sol tout autour de la machine	Fuite du joint se trouvant entre le robinet et le tuyau de remplissage	Remplacer le joint et serrer à fond le tube sur le robinet
5. La machine n'essore pas	La machine n'a pas encore évacué l'eau	Attendre quelques minutes et la machine évacuera l'eau
	La fonction "suppression d'essorage" est introduite (exclusivement sur certains modèles)	Relever la touche "exclusion centrifugation"
6. De fortes vibrations pendant la phase de centrifugation	La machine n'est pas à niveau	Régler les pieds
	Les étriers de transport n'ont pas été enlevés	Enlever les étriers de transport
	La charge de linge n'est pas répartie de façon uniforme	Répartir le linge de façon uniforme
Attention: Si la manette de sélection des programmes s'arrête trop longtemps sur un programme, pour ensuite avancer rapidement sur une autre position ou si elle effectue un tour complet pour se placer sur le programme suivant : le fonctionnement est normal, car votre lave-linge est doté d'un dispositif électronique qui gère le mouvement du programmeur.		

Si le mauvais fonctionnement persiste, adressez-vous au Centre d'Assistance Technique Candy; communiquez le nom du modèle indiqué sur la plaquette se trouvant sur la carrosserie à l'intérieur du hublot ou sur le bulletin de garantie.

En indiquant ces informations vous obtiendrez une intervention plus rapide et efficace.

1 L'utilisation des produits écologiques sans phosphates peut produire les effets suivants:

- L'eau de vidange du rinçage est trouble à cause de zéolites en suspension; l'efficacité du rinçage n'est absolument pas compromise;
- Présence de poudre blanche (zéolites) sur le linge à la fin du lavage: cette poudre ne pénètre pas dans le tissu et n'en altère pas la couleur;
- présence de mousse dans l'eau du dernier rinçage: elle ne signifie pas pour autant un mauvais rinçage;
- Les tensioactifs anioniques de la formule des produits pour machines à laver, s'enlèvent difficilement du linge et, même en toute petite quantité, ils peuvent provoquer d'importants phénomènes de formation de mousse;
- L'exécution d'autres cycles de rinçage en de tels cas, n'apporte aucun avantage.

2 Avant d'appeler le Centre d'Assistance technique Candy, si votre machine ne fonctionne pas, effectuer les contrôles susmentionnés.

	PŘÍČINA	ODSTRANĚNÍ
1. NEFUNGUJE ŽÁDNÝ PROGRAM	zástrčka není v zásuvce	zasuňte zástrčku
	není zapnutý hlavní spínač	zapněte hlavní spínač
	výpadek el. proudu	zkontrolujte
	porucha el. fáze	zkontrolujte
	otevřená dvířka pračky	zavřete dvířka
2. PRAČKA NENAPUŠTÍ VODU	viz příčina 1	zkontrolovat
	uzavření přívod vody	otevřít přívod vody
	špatně nastavený programátor	nastavte správně programátor
3. PRAČKA NEVYPUŠTÍ VODU	ohnutá odtoková hadice	narovnejte odtokovou hadici
	Ucpaný filtr	Zkontrolujte, vyčistěte filtr
4. VODA NA ZEMI V OKOLÍ PRAČKY	z pračky vytéká pěna	snížit dávku prac. prášku
5. PRAČKA NEODSTŘEDUJE	pračka ještě nevypustila vodu	vyčkejte několik minut, pračka vypustí vodu
	stisknuto tlačítko pro vyloučení odstředění	vypněte tlačítko pro vyloučení odstředění
6. SILNÉ OTŘESY PŘI ŽDÍMÁNÍ	pračka nestojí rovně	nastavit nožičky pračky
	nebyly odstraněny fix. vložky	odstraňte fixační vložky
	prádlo nerovnoměr. rozloženo	rozložte rovnoměrně prádlo
Pozor: Tato pračka je vybavena novým elektronickým programátorem. Volič se otáčí nepravidelně a je běžné, že při posunu do následující pozice nejprve vykoná kompletní otočku, než se ustálí na další pozici.		

Pokud závada přetrvává, obraťte se na servisní organizaci. Uveďte vždy typ pračky (najdete jej buď na zadní stěně spotřebiče nebo na záručním listě).

Důležité:

1 Použití ekologických bezfosfátových pracích prášků může mít vliv na :

- Odtékající voda po máchání může být chladnější díky přítomnosti zeolitů ve směsi. Neovlivní to účinnost máchání.
- Na závěr praní se na prádle může objevit bílý prášek (zeolity), který však na něm nezůstane a také neovlivní barvu prádla.
- Ve vodě vypouštěné po posledním máchání se může objevit pěna, která neznamena, že by prádlo bylo nedokonale vymáčáno.
- Nelonžující povrch - aktivní částice, součást pracích prášků, se často odstraňují hůře a někdy se objevují jako zbytky pěny na prádle. Další máchání je neodstraní.

2 Pokud pračka nefunguje a závada uvedené v tabulce nelze odstranit, obraťte se na odborný Candy servis.

USTERKA	PRZYCZYNA	SPOSÓB USUNIĘCIA
1. Pralka nie działa na żadnym programie	Kabel zasilający nie podłączony do sieci	Włóż wtyczkę do gniazdka
	Włącznik nie został wciśnięty	Wciśnij włącznik
	Brak zasilania	Sprawdź sieć
	Przepalony bezpiecznik sieciowy.	Sprawdź bezpiecznik
	Drzwiczki pralki otwarte	Zamknij drzwiczki
2. Pralka nie nabiera wody.	Patrz przyczynę 1.	Sprawdź
	Kran doprowadzający wodę zakręcony.	Odkręć kran.
	Pokrętko programatora źle ustawione.	Ustaw prawidłowo pokrętko.
3. Pralka nie usuwa wody.	Zagięty wąż odprowadzający wodę.	Wyprostuj wąż.
	Kawałek materiału blokuje filtr.	Sprawdź filtr.
4. Woda na podłodze wokół pralki.	Wyciek ze złącza kranu z węzłem doprowadzającym wodę.	Przesuń pralkę i zaciśnij wąż na kranie.
5. Nie działa wirówka.	Pralka nie wylała jeszcze wody.	Zaczekaj kilka minut, aż pralka wyleje wodę.
	Ustawienie „bez wirówki” (niektóre modele)	Przełącz program na wirówkę.
6. W czasie wirowania odczuwalne znaczne wibracje.	Pralka nie została dokładnie wypoziomowana.	Wyreguluj specjalne nóżki.
	Nie zostały zdjęte klamry transportowe.	Zdejmij klamry.
	Źle rozłożony ładunek bębna.	Rozłóż równomiernie pranie w bębnie.
Uwaga: Pokrętko wyboru programu podczas procesu prania nie dokonuje pełnego obrotu.		

Jeśli usterka nie znika skontaktuj się z serwisem technicznym firmy Candy. Aby uzyskać odpowiednią i szybką usługę podaj model pralki, który możesz odczytać z tabliczki umieszczonej w otworze drzwiczek, lub na karcie gwarancyjnej.

Uwaga:

- Użycie przyjaznych dla środowiska proszków do prania pozbawionych fosforanów może dać następujący efekt:
 - Woda z płukania może być mętna z uwagi na obecność zawiesziny zeolitów. Nie wpływa to na skuteczność samego płukania.
 - Obecność białego proszku (zeolitów) na praniu po zakończeniu cyklu. Nie przyklepia się on do materiału, ani nie wpływa na kolor.
 - Obecność piany w wodzie z ostatniego płukania, co nie musi oznaczać złego płukania.
 - Nlejonowe powierzchniowo-czynne substancje obecne w składzie proszków do prania są często trudne do usunięcia z prania i nawet w małych ilościach mogą powodować powstawanie piany.
 - W takim przypadku dodatkowe płukanie nie jest uzasadnione.
- Jeśli Twoja pralka przestanie działać, przed zwróceniem się do serwisu Candy wykonaj powyższe sprawdziany.

La Ditta costruttrice declina ogni responsabilità per eventuali errori di stampa contenuti nel presente libretto. Si riserva inoltre il diritto di apportare le modifiche che si renderanno utili ai propri prodotti senza compromettere le caratteristiche essenziali.

Wir schließen die Haftung für alle evtl. Druckfehler aus. Kleinere Änderungen und technische Weiterentwicklungen im Detail vorbehalten.

Le constructeur décline toute responsabilité pour les éventuelles erreurs d'imprimerie contenues dans le présent mode d'emploi. Il se réserve en outre le droit d'apporter toutes modifications qui se révéleraient utiles à ses propres produits sans pour autant en compromettre les caractéristiques essentielles.

Výrobce se omlouvá za případné tiskové chyby v tomto návodě k použití.

Dále si výrobce vyhrazuje právo provést potřebné změny na svých výrobcích, které nemají vliv na jejich základní charakteristiku.

Z zastrzeżeniem prawa do modyfikacji technicznych i ewentualnych błędów drukarskich.



QUELLAVELINGE.COM

- IT
- DE
- FR
- CZ
- PL