

LAVE-LINGE FRONTAL

NOTICE D'UTILISATION

HW70-1203D-F

HW80-1203D-F



Haier

INDEX**AVANT D'UTILISER L'APPAREIL
POUR LA PREMIÈRE FOIS**

>ÉLÉMENTS	03
>PRÉPARATION	04
>NOTICE DE SÉCURITÉ.....	05
>NOTICE D'INSTALLATION.....	06
>BANDEAU DE COMMANDES	08

UTILISATION DE L'APPAREIL

>CHOIX DU PROGRAMME.....	10
>CONSOMMATION ET CARACTÉRISTIQUES TECHNIQUES.....	11
>MODES DE LAVAGE.....	12

ENTRETIEN

>ENTRETIEN ET NETTOYAGE	16
>AFFICHEUR	18
>DIAGNOSTIC DES PANNES	19

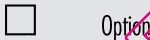
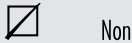
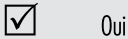
LÉGENDE :

Pour votre sécurité observez scrupuleusement les notices marquées avec le signal « Attention ».

MISE AU REBUT

Le symbole présent sur l'appareil et sur son emballage indique que ce produit ne peut en aucun cas être traité comme déchet ménager. Il doit par conséquent être remis à un centre de collecte de déchets chargé du recyclage des équipements électriques et électroniques. En procédant correctement à la mise au rebut de cet appareil, vous contribuerez à empêcher toute conséquence nuisible pour l'environnement et la santé de l'homme. Pour obtenir de plus amples détails au sujet du recyclage des appareils de ce genre, veuillez vous adresser au bureau compétent de votre commune, à la société de collecte des déchets ou directement à votre revendeur.

ÉLÉMENTS

MERCI D'AVOIR ACHETÉ UN PRODUIT HAIER

Avant d'utiliser pour la première fois l'appareil lisez attentivement le mode d'emploi. Le mode d'emploi contient des informations importantes qui contribuent à une meilleure exploitation de l'appareil, à son installation, exploitation et entretien corrects et sûrs.

Conservez ce mode d'emploi dans un endroit facilement accessible afin de vous y référer ultérieurement.

En cas de vente, remise ou cession de l'appareil pendant un éventuel déménagement remettez ce mode d'emploi au nouveau propriétaire pour qu'il puisse prendre connaissance de l'appareil et des notices de sécurité.

ACCESSOIRES

Vérifiez si les accessoires fournis coïncident avec la liste au-dessous

1x tuyau d'alimentation d'eau

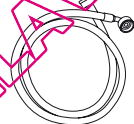

1x coude de tuyau d'évacuation

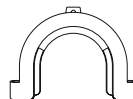

1x mode d'emploi



4x bouchons



04 AVANT D'UTILISER L'APPAREIL POUR LA PREMIÈRE FOIS

PRÉPARATION

PRÉPARATION DE L'APPAREIL

Enlevez l'emballage, y compris la base en polystyrène, pour que l'appareil puisse avoir une position stable. Après le déballage du produit, vous remarquerez quelques gouttes d'eau sur l'emballage en plastique et sur la sortie du tuyau d'arrivée et du tuyau d'évacuation d'eau. Ce phénomène est normal. Il est causé par des tests sur l'appareil effectués en usine.

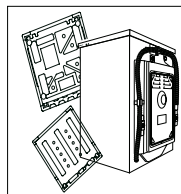

DESCRIPTION

Le dessin au-dessous peut présenter des différences avec l'appareil que vous avez acheté à cause des améliorations techniques introduites.

Bandeau de commandes

Poignée d'ouverture du hublot

Plan de travail supérieur

Hublot

Mise sous tension

Bac à produits

Trappe de vidange



Tuyau d'évacuation

Conduit d'arrivée de l'eau

Câble d'alimentation

Panneau arrière

Vis du panneau arrière

Vis de bridage

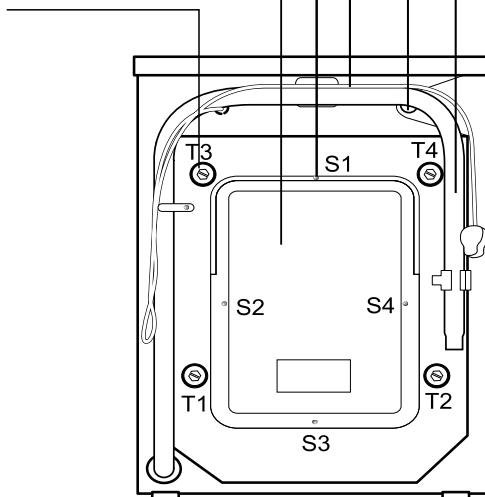



NOTICE DE SÉCURITÉ

AVANT D'UTILISER L'APPAREIL POUR LA PREMIÈRE FOIS

Il faut...

- ... s'assurer que les vis de transport ont été enlevées
- ... utiliser une prise de courant indépendante raccordée à la mise à terre.
- ... s'assurer que la fiche est facilement accessible.
- ... débrancher l'alimentation en tirant la fiche et pas le câble.
- ... s'assurer que les fusibles de l'installation électrique ont la puissance de 15 A.
- ... tenir l'appareil loin des sources de chaleur et le protéger contre les rayons directs du soleil, pour éviter l'usure des éléments en caoutchouc et en plastique.
- ... s'assurer que le câble d'alimentation ne soit pas comprimé pas le lave-linge.
- ... s'assurer que les raccordements des tuyaux sont étanches et qu'il n'y ait pas de fuites. Si les raccordements sont trop lâches ou s'il y a des fuites, coupez l'eau et corrigez les. N'utilisez pas le lave-linge jusqu'à ce que tous les raccordements ne soient pas étanches.

Il ne faut pas...

- ... toucher ni manipuler l'appareil les pieds nus ou les mains mouillées.
- ... utiliser des détergents inflammables ou des détergents pour nettoyage chimique.
- ... utiliser des atomiseurs inflammables à proximité du lave-linge.
- ... débrancher ni brancher la fiche, si l'atmosphère contient des gaz inflammables.
- ... laisser les jeunes enfants ou les personnes infirmes jouer avec l'appareil ou son emballage.
- ... installer l'appareil à l'extérieur, dans les endroits humides ou dans les endroits où des fuites d'eau peuvent survenir, p.ex. : à côté de l'évier. En cas d'une fuite d'eau, laissez le lave-linge sécher d'une manière naturelle.
- ... mettre le lave linge directement sur un tapis, à côté des murs ou des meubles.

PENDANT L'EXPLOITATION QUOTIDIENNE DU LAVE-LINGE

Il faut ...

- ... fermer les fermetures à glissière et s'assurer de ne pas insérer des fils/cordons lâches afin d'éviter que le linge s'entrelace. S'il est nécessaire, lavez les petites pièces dans un sac à linge ou dans une tige d'aiguille.
- ... éteindre le lave-linge et débrancher le cordon d'alimentation, après chaque lavage, pour économiser de l'énergie et pour des raisons de sécurité. Nettoyer la partie inférieure du hublot.
- ... laisser le hublot ouvert lorsque le lave-linge n'est pas utilisé afin d'éviter la formation d'odeurs.
- ... remplacer le cordon d'alimentation auprès d'un service après-vente agréé ou d'un technicien agréé, en cas de détérioration de celui-ci.
- ... s'assurer que l'appareil n'est pas utilisé par des personnes infirmes ou par des personnes qui ne disposent pas d'un savoir-faire nécessaire, sans surveillance ou l'assistance de personnes responsables.
- ... empêcher les jeunes enfants de jouer avec l'appareil.

Il ne faut pas ...

- ... toucher l'appareil pendant le lavage — il peut être chaud!
- ... mettre sur le lave-linge des objets lourds, ni des sources de chaleur ou d'humidité.
- ... laver des étoffes similaires au caoutchouc ou à l'éponge à des températures élevées.
- ... ouvrir le bac à produits pendant le lavage.
- ... ouvrir le hublot en forçant. Le hublot est équipé d'un dispositif de verrouillage. Quelques instants après la fin de lavage il se déverrouille.
- ... ouvrir le hublot quand vous voyez de l'eau à travers.
- ... couvrir le lave-linge avec un drap qui ne laisse pas passer l'humidité.

06 AVANT D'UTILISER L'APPAREIL POUR LA PREMIÈRE FOIS

NOTICE D'INSTALLATION

ENLÈVEMENT DES VIS DE BRIDAGE

Les vis de transport bloquent les éléments mobiles du lave-linge pendant le transport.

1. Enlevez le panneau postérieur.
2. Enlevez les trois vis qui se trouvent dans la partie postérieure de l'appareil et les éléments stabilisants situés à l'intérieur du lave-linge.
3. Remontez le panneau postérieur.
4. Bouchez les orifices des vis de transport avec les bouchons.

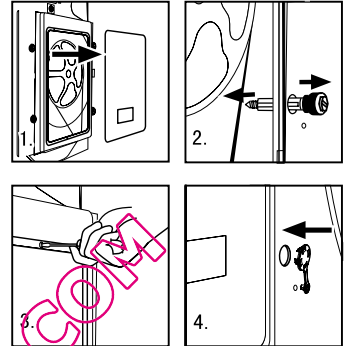

Attention:

1. Le panneau arrière doit être monté avec la partie convexe à l'extérieur, dans les deux encoches indiquées sur la fig. 5.

2. A tout hasard, conservez les vis de transport et les éléments stabilisants, vous en aurez besoin lors d'un éventuel déménagement.

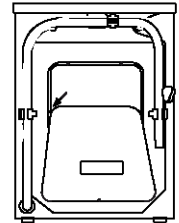
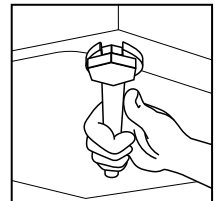

fig. 5.

MISE À NIVEAU DU LAVE-LINGE

Ce lave-linge possède des pieds réglables. Avant d'utiliser pour la première fois le lave-linge réglez les de la manière que l'appareil repose bien horizontalement sur le sol. Cela contribuera à réduire les vibrations et le bruit, ainsi qu'à ralentir l'usure du lave-linge. Pendant la mise à niveau du lave-linge, nous recommandons d'utiliser un niveau à bulle. Le sol doit être le plus plat et stable possible.



TUYAU D'ARRIVÉE D'EAU

1. Vissez le tuyau d'arrivée d'eau au conduit fileté situé à l'arrière du lave-linge.
2. Raccordez le tuyau à un robinet d'eau fileté.

Attention: N'utilisez que le tuyau dont est équipé le lave-linge. N'utilisez pas de vieux tuyaux.

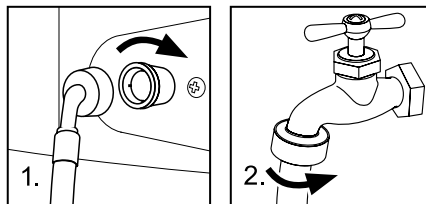

TUYAU D'ÉVACUATION

1. Utilisez l'attache du tuyau d'évacuation pour maintenir le bout du tuyau fixe et éviter l'inondation. Ne prolongez pas le tuyau d'évacuation. Si c'est nécessaire, contactez le service après-vente.
2. L'évacuation doit être placée à la hauteur de 80-100 cm. Raccordez le tuyau d'évacuation à l'attache qui se trouve dans la partie postérieure du lave-linge afin d'éviter qu'il tombe.

Attention: le tuyau d'évacuation ne peut pas être submergé par de l'eau. Il doit être étanche et bien fixé.

Si le tuyau d'évacuation se trouve par terre ou au-dessous

de 80 cm, le lave-linge continuera à évacuer de l'eau au fur et à mesure qu'il se remplit

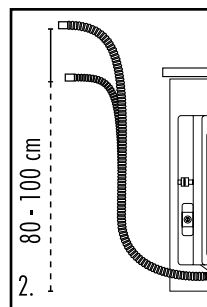
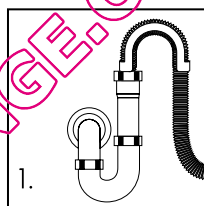

BRANCHEMENT DE L'ALIMENTATION

Avant de brancher l'alimentation, il faut s'assurer que:

- la prise de courant ait la puissance adéquate à la puissance maximale du lave-linge (les fusibles du circuit électrique doivent avoir une valeur non inférieure à 15 A);
- la tension soit compatibles aux prescriptions techniques;
- la prise de courant soit compatible avec la fiche du lave-linge;
- le lave-linge soit branché dans une prise avec la mise à la terre.

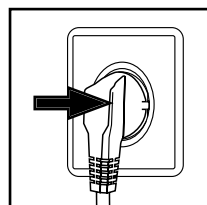

08 AVANT D'UTILISER L'APPAREIL POUR LA PREMIÈRE FOIS

BANDEAU DE COMMANDES

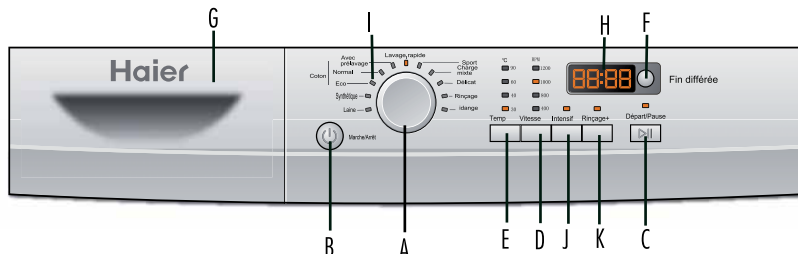

- | | | | |
|----------|---------------------------------------|----------|-----------------------------------|
| A | Programme le bouton | G | Loir de distribution de détergent |
| B | Spanningsschakelaar | H | Afficher |
| C | Départ/ Pause Bouton | I | ECO |
| D | Spinning Réglage de la vitesse Bouton | J | Intensif Bouton |
| E | La température de lavage Bouton | K | Rincage+ Bouton |
| F | Fin différé bouton | | |

FUNKTIONSTASTEN

A	→ Programme le bouton	— En tournant la molette / gauche, le programme désiré peut être sélectionné. Il existe 11 programmes disponibles. Après un programme est sélectionné, le voyant correspondant s'allume.
B	→ Interrupteur	— Appuyez sur ce bouton pour allumer la machine à laver. Appuyez de nouveau pour passer il off. Press On / Off touche doucement pendant 2 secondes pour éteindre la machine que les boutons sont doux au toucher sensible.
C	→ Départ/ Pause Bouton	— Lorsque la machine à laver est connecté à la prise de courant et un programme est sélectionné, la légère toucher ce bouton pour commencer l'opération. Au cours d'un cycle de lavage, le toucher légèrement, le fonctionnement s'arrête et les chiffres sur l'écran de démarrage clignote. Touchez à nouveau pour reprendre l'exploitation. Pour annuler un programme de lavage au cours d'un cycle de lavage, appuyez sur ce bouton, lorsque les chiffres sur l'écran de démarrage clignote, appuyez sur la touche Power commutateur, le programme sera annulé.
D	→ Vitesse de rotation	— Touchez ce bouton pour sélectionner légèrement la vitesse désirée. Lorsque la vitesse est réglée, il sera affiché sur le indicator. Note: S'il n'ya pas de voyant lumineux s'affiche, cela signifie pas de tourner. Note: Les différentes températures de l'eau et des vitesses de rotation peut être réglée pour blanchisseries différents. Laver en utilisant les paramètres par défaut s'il n'y a pas de prescription particulière.
E	→ Lave-bouton de la température	— Appuyez sur ce bouton à la légère, la température de lavage sera affichée sur l'écran. Sélectionnez une température en fonction du type de laundry. Note: S'il n'ya pas de voyant lumineux s'affiche, cela signifie lavage à froid.

AVANT D'UTILISER L'APPAREIL POUR LA PREMIÈRE FOIS 09

F	- Touche « Départ différé »	<p>_ Si vous appuyez sur cette touche, vous retarderez le démarrage du lave-linge. Chaque fois que vous appuyez sur la touche vous augmentez le temps d'une demi-heure, le maximum étant 24 heures.</p> <p>Après avoir choisi le temps de retard, appuyez sur la touche « Départ/Pause » afin de déclencher le compte à rebours (le temps restant est affiché sur l'écran jusqu'à la fin du programme).</p> <p>Attention: le retard doit être plus long que le programme lui-même. Sinon, le lave-linge va démarrer le lavage immédiatement.</p>
G	→ Bac à produits	<p>_ Après l'avoir ouvert, vous verrez les compartiments suivants :</p> <p>Compartiment 1: détergent pour le pré-lavage.</p> <p>Compartiment 2: détergent pour le lavage 1-9.</p> <p>Compartiment 3: adoucissant, assouplissant.</p>
H	→ Ecran d'affichage	<p>_ Affiche les informations telles que le temps restant à la fin du lavage, ainsi que les codes erreurs.</p> <p>Attention: après la mise sous tension, l'écran s'allume et affiche le temps de lavage. En cas de variation de la pression et de la température de l'eau sélectionnée, le temps de lavage peut subir des variations. Si le linge n'est pas réparti d'une manière uniforme dans le tambour du lave-linge pendant l'essorage, le temps sera prolongé automatiquement.</p>
I	Coton ECO	<p>Cette touche permet d'adapter le programme à la charge de linge (1/2 full). En fonction de l'indication donnée sur la quantité de linge à laver, le programme va adapter automatiquement la consommation d'eau et le temps de lavage.</p>
J	Intense Bouton	<p>Appuyez sur ce bouton avant de commencer le programme si le vêtement se salit fortement. Quand le bouton est appuyé, le temps du lavage devient plus long.</p>
K	Bouton de rinçage supplémentaire	<p>Ce bouton peut augmenter le temps de rinçage avant d'amollir et peut augmenter la plupart du rinçage trois fois, appuyez sur le bouton une fois et augmentez le rinçage une fois en conséquence, l'affichage montre "P-1" ou "P-2" ou "P-3", pendant son opération, chaque fois que la machine actionne l'augmentation de rinçage, et l'affichage montre "P-3" ou "P-2" ou "P-1" en conséquence, et le style d'affichage est "P-X" et le temps laissé montre alternativement et avant que le programme de rinçage superbe démarre, la lumière du rinçage superbe allume, et pendant l'opération de rinçage accrue, la lumière clignote et hors tension quand le rinçage superbe finit.</p>

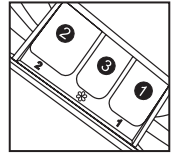

CHOIX DU PROGRAMME

TYPES DES PROGRAMMES

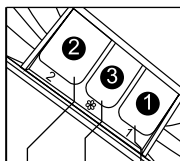

- 1 Compartiment pour le détergent pour le prélavage
- 2 Compartiment pour le détergent pour le lavage
- 3 Compartiment pour l'adoucissant

Température



Programme	Max	Réglé	2	3	1	Recommandé blanchisserie	Vitesse d'essorage
1 ↖ Laine	-- jusqu'à 40°C	30°C	<input checked="" type="checkbox"/>	<input type="checkbox"/>	<input type="checkbox"/>	Les tissus de laine	400 rpm
2 ↖ Synthétique	-- jusqu'à 60°C	40°C	<input checked="" type="checkbox"/>	<input type="checkbox"/>	<input type="checkbox"/>	couleur rapide synthétiques	1000 rpm
3 ↖ Eco	-- jusqu'à 90°C	40°C	<input checked="" type="checkbox"/>	<input type="checkbox"/>	<input type="checkbox"/>	Tissus de coton	1000 rpm
4 ↖ Normal	-- jusqu'à 90°C	40°C	<input checked="" type="checkbox"/>	<input type="checkbox"/>	<input type="checkbox"/>	Tissus de coton	1000 rpm
5 ↖ Avec prélavage	-- jusqu'à 90°C	40°C	<input checked="" type="checkbox"/>	<input type="checkbox"/>	<input checked="" type="checkbox"/>	Fortes salissures	1000 rpm
6 ↖ Lavage rapide	-- jusqu'à 30°C	30°C	<input checked="" type="checkbox"/>	<input checked="" type="checkbox"/>	<input type="checkbox"/>	tissus de coton léger-sol, le lin et synthétiques	800 rpm
7 ↖ Sport Charge	-- jusqu'à 30°C	30°C	<input checked="" type="checkbox"/>	<input type="checkbox"/>	<input type="checkbox"/>	Vêtement de sport	1000 rpm
8 ↖ mixte	-- jusqu'à 60°C	40°C	<input checked="" type="checkbox"/>	<input type="checkbox"/>	<input type="checkbox"/>	Différents matériaux	1000 rpm
9 ↖ Delicat	-- jusqu'à 40°	30°C	<input checked="" type="checkbox"/>	<input type="checkbox"/>	<input type="checkbox"/>	De coton ou synthétiques	1000 rpm
10 ↖ Rinçage	--	--°C	<input type="checkbox"/>	<input type="checkbox"/>	<input checked="" type="checkbox"/>	/	1000 rpm
11 ↖ Vidange	--	--°C	<input checked="" type="checkbox"/>	<input checked="" type="checkbox"/>	<input checked="" type="checkbox"/>	/	1000 rpm

Oui Non Option

CONSUMMATIONS ET CARAC TÉRISTIQUES TECHNIQUES

TABLEAU DE CONSOMMATIONS

Les temps de lavage indiqués sont approximatifs. Les temps effectifs peuvent varier selon la pression d'arrivée d'eau, et la température de lavage sélectionnée, etc.

PROGRAMME	Charge max.	CONSOMMATION EN ÉNERGIE	CONSOMMATION EN EAU	Température	TEMPS DE LAVAGE
→ Laine	2kg	0.34kwh	55L	30°C	1:00h
→ Synthétique	4kg	0.71kwh	50L	40°C	1:10h
→ Eco	4kg	0.78kwh	44L	40°C	1:18h
→ Normal	8/7kg	0.83kwh	46.5L	40°C	1:38h
→ Avec pré-lavage	8/7kg	1.08kwh	68L	40°C	1:46h
→ Lavage rapide	4kg	0.11kwh	25L	30°C	0:15h
→ Sport Charge	4kg	0.34kwh	30L	30°C	0:25h
→ mixte	8/7kg	0.78kwh	50L	40°C	1:15h
→ Délicat	4kg	0.3kwh	50L	30°C	1.01h

***) EN 60456 programme d'essais / programme de label Energy Standard avec 60 ° C et max. la vitesse d'essorage et la fonction intense**

CARACTÉRISTIQUES TECHNIQUES

	HW80-1203D-F	HW70-1203D-F
Alimentation	220 - 240V~/50Hz	220 - 240V~/50Hz
Courant maximal (A)	10	10
Pression de l'eau (MPa)	0.03≤P ≤1	0.03≤P ≤1
Capacité (kg)	8	7
Vitesse d'essorage (tours/min)	1200	1200
Nombre des programmes	11	11
Puissance maximale (W)	2000	2000
Dimensions (H x P x L mm)	850 x 650 x 595	850 x 600 x 595
Peso neto (kg)	72	70

MODES DE LAVAGE

ATTENTION

Ce lave-linge a été conçu uniquement comme appareil ménager. Toute utilisation de caractère commerciale peut entraîner l'annulation de garantie. N'utilisez pas le lave-linge d'une manière impropre ou incorrecte. Lavez le linge conformément aux recommandations des fabricants. N'y lavez pas de linge destiné au lavage à la main.



ALIMENTATION

Branchez le lave-linge à une source d'alimentation électrique (de 220 V à 240 V~/50 Hz).

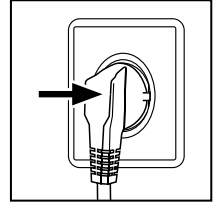

RACCORDEMENT DE L'EAU

Ouvrez le robinet. L'eau destinée pour le lave-linge doit être propre.

Attention: Avant d'utiliser le lave-linge, vérifiez l'étanchéité du raccordement entre le robinet et le tuyau en ouvrant le robinet.

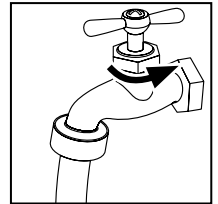

PRÉPARATION DU LAVAGE

- Triez le linge par le type de tissu (coton, synthétiques, laine et soie) et par le degré de saleté.
- Séparez le linge de couleur du linge blanc. Lavez le linge neuf à la main pour vérifier s'il perd la couleur ou s'il colore.
- Videz les poches (les clés, les pièces de monnaie, etc.) et enlevez d'éventuelles parures dures (p.ex. : les broches).

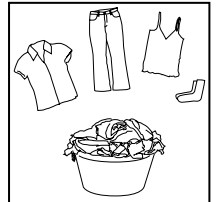

Attention: Les petits éléments (les boutons, etc.) risquent d'endommager le lave-linge et rendre indispensable une réparation aux frais de l'utilisateur.

- Lavez le linge sans ourlets, la lingerie, les tissus tissés comme les rideaux, etc, dans un sac à linge (malgré tout, il n'est pas recommandé de laver ce type de linge dans le lave-linge).
- Fermez les fermetures éclair et les agrafes. Assurez-vous que tous les boutons soient bien fixés et que les petits textiles tels que les chaussettes, les soutiens-gorge se trouvent dans un sac à linge.
- Étalez bien les grandes pièces telles que les nappes, les draps, etc.
- Mettez les chemises à l'envers.

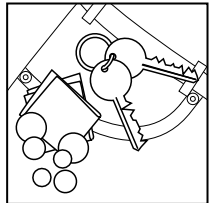

CHARGEMENT DU LINGE

Ouvrez le hublot et mettez les pièces une à une dans le tambour puis fermez le hublot.

→ En utilisant l'appareil pour la première fois, choisissez un programme et faites un lavage à vide afin d'éviter la souillure du linge par des huiles ou de l'eau sale. Avant d'effectuer le premier lavage, faites un lavage à vide à 60°C avec du détergent.

→ Evitez de surcharger le lave-linge.

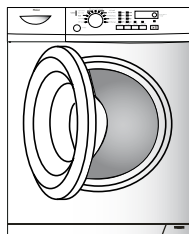

CHOIX DU DÉTERGENT

L'efficacité du lavage dépend de la qualité du produit. Un produit moussieux assure un bon lavage. Choisissez un détergent adéquat pour le lavage des synthétiques et de la laine. N'utilisez pas de produits pour le lavage à sec tels que du trichloréthylène et similaires.

Evitez de mettre trop de lessive, ceci pourrait avoir les conséquences suivantes et abimer votre machine.

1. Trop de mousse détectée obligera votre lave-linge lors de l'essorage, à augmenter le temps du cycle.

2. De la mousse pourrait déborder du bac à lessive.

3. De la mousse pourrait encore rester dans le tambour, même à la fin du cycle d'essorage.

Recommandation:

1. Nettoyer le bac à lessive une fois par semaine.

2. Si vous utilisez le programme avec pré-lavage, ne mettez que la moitié d'une dose normale de lessive.

3. Respecter les dosages recommandés sur les paquets de lessive.

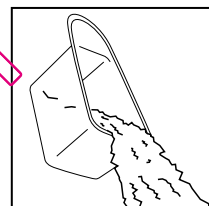

METTRE LE DÉTERGENT

Tirez le bac à produits. Mettez le détergent et l'assouplissant dans les compartiments adéquats.

Repoussez délicatement le bac à produits.

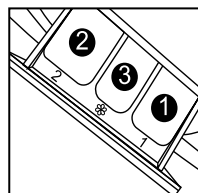

Attention:

→ **Dans le cas d'un programme de pré-lavage, n'oubliez pas de mettre du détergent dans les deux compartiments à détergent. Dans les autres cas, ne mettez pas de détergent dans le compartiment n° 1.**

→ **En utilisant les détergents liquides, conformez-vous aux instructions sur l'emballage. Pour les programmes avec pré-lavage ou pour le lavage avec le choix d'une « fin différée », n'utilisez pas de détergents liquides.**

- **N'utilisez pas de doses excessives d'assouplissant, elles pourraient endommager les fibres synthétiques.**

CHOIX DU PROGRAMME

Pour avoir de meilleurs résultats, il est nécessaire de choisir le programme adéquat au type de linge.

Choisissez le programme désiré à l'aide du programmeur.

CHOIX DE L'OPTION

Choisissez les options nécessaires (voir „Bandeau de commandes“ pages 08 et 09).

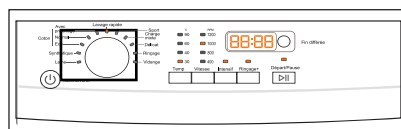

RÉGLAGE DE LA TEMPÉRATURE DE LAVAGE

Appuyez de manière répétitive sur la touche de température de lavage jusqu'au moment où la température désirée (température de l'eau à la sortie du robinet), apparaît sur l'écran.



RÉGLAGE DE LA VITESSE D'ESSORAGE

Appuyez de manière répétitive sur la touche de sélection de la vitesse d'essorage jusqu'au moment où la vitesse désirée apparaît sur l'écran. Les instructions relatives au choix de la température et de la vitesse d'essorage se trouvent dans le chapitre « Fonctions » — « Bandeau de commandes » (pages 8 et 9). Nous vous conseillons l'utilisation des valeurs recommandées.



LAVAGE

Si vous appuyez sur la touche « Départ / Pause », le lave-linge démarre le programme choisi. L'appareil termine son fonctionnement automatiquement juste après avoir fini le lavage. A la fin du lavage, l'information « END » s'affichera sur l'écran. Ensuite, ouvrez le hublot et sortez votre linge.

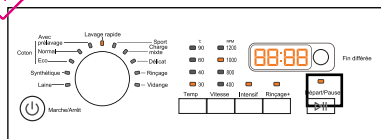

APRÈS LE LAVAGE



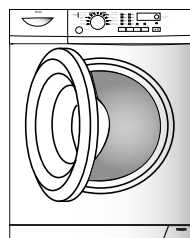





















Coupez l'eau et mettez l'appareil hors tension. Ouvrez le hublot afin d'éviter la formation de mauvaises odeurs. Quand vous n'utilisez pas le lave-linge, laissez le hublot entrouvert.



CONSEILS POUR ÉCONOMISER DE L'ÉNERGIE

1. Chargez la machine au maximum.
2. Ne surchargez pas la machine.
3. Ne faites de prélavage que pour le linge très sale.
4. Pour le linge peu sale réduisez la quantité de détergent et choisissez les programmes pour le linge délicat.
5. Choisissez toujours une température adéquate. Les détergents contemporains sont efficaces à des températures en-dessous de 60°C. Ne choisissez pas des températures supérieures à 60°C que pour le linge très sale.
6. Conformez-vous aux doses prescrites sur les paquets de détergents pour ne pas utiliser de doses excessives.

EXPLICATION DES SYMBOLES

	Tissu résistant		Blanchir à l'eau froide		Nettoyage à sec exclu
	Tissu délicat		Ne pas blanchir		Sécher à plat
	Température max. 95°C		Repassage max. 200°C		Suspendre pour sécher sans essorer
		Température max. 60°C		Repassage max. 150°C	
	Température max. 40°C		Repassage max. 100°C		Séchage à sollicitation thermique normale
	Température max. 30°C		Repassage exclu		Séchage à sollicitation thermique réduite
	Lavage à la main		Nettoyage à sec possible (tous solvants usuels autorisés)		Séchage à la machine exclu
	Lavage exclu		Nettoyage à sec possible (tous solvants usuels sauf trichloro)		
	Laine		Solvants autorisés : essences minérales		

CHARGEMENT DU TAMBOUR

Un drap	coton	environ 800 g
Couverture	laine	environ 3000 g
Vêtements en tissus divers	/	environ 800 g
Veste	coton	environ 800 g
Jeans	/	environ 800 g
Bleu de travail	coton	environ 950 g
Pyjama pour femmes	/	environ 200 g
Chemise	/	environ 300 g
Chaussettes	tissus divers	environ 50 g
T-shirt	coton	environ 300 g
Lingerie	tissus divers	environ 70 g

FIN DU LAVAGE

Après chaque lavage, coupez l'eau et mettez l'appareil hors tension. Ouvrez le hublot afin d'éviter la formation de mauvaises odeurs et d'humidité.

NETTOYAGE DU BAC À PRODUITS

Nettoyez régulièrement le bac à produits.

Sortez le bac à produits en appuyant sur la pièce plastique au dessus du bac du milieu, rincez-le à l'eau courante et remettez-le en place.

NETTOYAGE DU LAVE-LINGE

Avant de procéder au nettoyage ou à l'entretien, débranchez l'appareil.

Nettoyez la carrosserie et les éléments en caoutchouc avec un chiffon doux et du détergent liquide. N'utilisez pas de produits organiques ni de solvants.

E NETTOYAGE DU FILTRE

Nettoyer le filtre une fois par mois:

1. Ouvrez le couvercle inférieur.
2. Retirer le filtre en le tournant à gauche.
3. Rincer le filtre est propre à l'eau courante.
4. Remplacez le filtre en le tournant vers la droite et remontez le couvercle.

Attention:

1. Le filtre doit être toujours monté, sinon vous risquez une fuite d'eau.

2. Pendant le nettoyage, placez un récipient au-dessous du tuyau du filtre.

Après l'enlèvement du filtre, il peut y avoir une fuite d'eau.

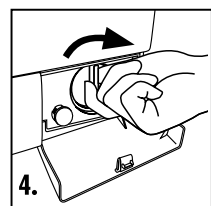
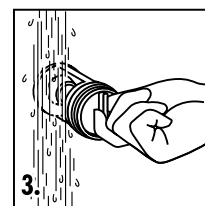
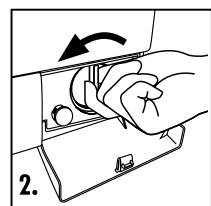
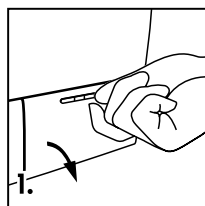
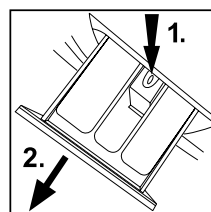
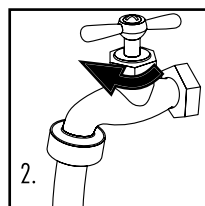
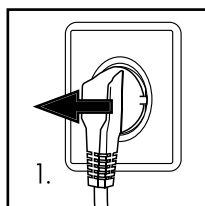

VANNE D'ARRIVÉE ET LE FILTRE DE LA VANNE D'ARRIVÉE

Nettoyez régulièrement la vanne d'arrivée de l'eau et le filtre de la vanne d'arrivée afin d'éviter qu'ils soient bouchés par des impuretés.

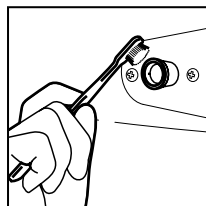

DÉPLACEMENT DU LAVE-LINGE

Si vous déménagez il est conseillé de réinstaller les vis de bridages, que vous avez retirées lors de l'installation de la machine.

1. Enlevez le couvercle postérieur.
2. Enlevez les bouchons.
3. Montez les éléments stabilisants et les vis de transport.
4. Serrez les vis avec une clé.
5. Remontez le couvercle postérieur.

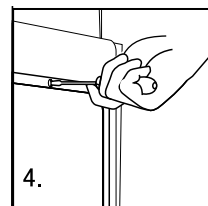
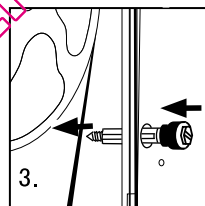
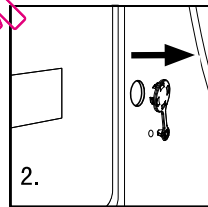
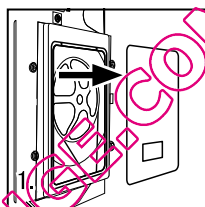

LONGUES PÉRIODES DE NON-USAGE

Si vous n'utilisez pas votre lave-linge pendant une longue période, débranchez l'alimentation électrique et coupez l'arrivée d'eau. Ouvrez le hublot afin d'éviter la formation de mauvaises odeurs et laissez le entrouvert.

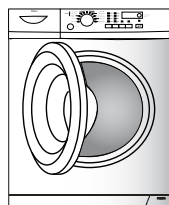

CODES AFFICHÉS

CODES AFFICHÉS ET FONCTIONS SPÉCIALES

Code	Cause	Solution
Err1	-Le hublot est mal fermé.	_ Fermez bien le hublot.
Err2	-Problème d'évacuation, l'eau n'a pas été évacuée en 6 minutes.	_ Nettoyez le filtre et vérifiez si le tuyau d'évacuation n'est pas bouché. Si le problème persiste, contactez le service après-vente.
Err3	-La sonde de température est mal connectée ou défectueuse.	_ Contactez le service après-vente.
Err4	-Erreur du thermoplongeur (vers la fin du cycle).	_ Contactez le service après-vente.
Err5	-Le tuyau d'évacuation est plongé dans l'eau. -La hauteur du tuyau de vidange est inférieure à 80 cm. -Le tuyau de vidange est dans l'eau.	_ Assurez-vous que le tuyau d'évacuation ne soit pas plongé dans l'eau. _ Installer le tuyau de vidange dans les 80-100 cm de hauteur. _ Assurez-vous que le tuyau de vidange n'est pas dans l'eau.
Err7	-Erreur de moteur	_ Contactez le service Après-vente.
Err8	- Le niveau de l'eau dépasse le niveau de sécurité.	_ Contactez le service Après-vente
End	-Fin du lavage.	
1:25	-Information affichage: 1 heure et 25 minutes à la fin du lavage.	
19:30	-Les informations d'état: le temps pré réglé pour un fonctionnement retardé	
UNb	-Après la fin du dernier cycle de rinçage, la filature échoue complètement à cause de déséquilibre de la lessive.	

- Fonction de commande de verrouillage du panneau: Appuyez sur le "retard" et le "Start / Pause" boutons simultanément pendant 3 secondes après le début d'un programme. Il ne peut plus être changé par des boutons ou des boutons de fonctionnement. Pour déverrouiller la presse du "retard" et "Start / Pause" nouveau sur les boutons pendant 3 secondes.

- fonction de mémoire hors-tension. En cas de brusque coupure de courant ou de la nécessité de couper le courant pendant un cycle de programme, le présent settings sera sauvé et le fonctionnement pré réglé reprendra lorsque l'appareil est en marche.

Pour annuler un programme

- Appuyez sur la touche "Start / Pause", puis éteignez l'appareil et le programme est automatiquement annulée. Tournez le selectorigain programme de choisir un autre programme.

Son de l'alarme peut être annulée si elle est needed. Please suivez les instructions ci-dessous:

Allumez la machine à laver et tourner le bouton de programme à l'essorage, puis appuyez sur le «retard» et «rinçage supplémentaire» touche, maintenez le pour 3 seconds. The "BEEP OFF" sera affiché sur l'écran qui indique que le son d'alarme a été annulée. Pour faire fonctionner le nouveau abovesteps de sorte que le son de l'alarme peut être récupérée et l'écran affiche "BEEP ON".

DIAGNOSTIC DES PANNES

DIAGNOSTIC DES PANNES

Les pannes énumérées ci-dessous sont des pannes graves. Avant de faire appel au Service Après-vente, assurez-vous bien de la nature de la panne.

Problème	Causes	Solution
Le lave-linge ne fonctionne pas	<ul style="list-style-type: none"> → L'alimentation est mal branchée → Avarie de l'alimentation → Le hublot est mal fermé → Le lave-linge n'a pas été allumé 	<ul style="list-style-type: none"> — Vérifiez le branchement de l'alimentation. — Vérifiez l'alimentation. — Fermez le hublot. — Assurez-vous que le lave-linge est allumé.
Le lave-linge ne se remplit pas avec de l'eau.	<ul style="list-style-type: none"> → La touche „Départ/Pause" n'a pas été enfoncée → Le robinet n'est pas ouvert → La presión de agua es inferior a 0,03 MPa. → Le tuyau d'arrivée est plié → Pas d'eau au robinet d'arrivée → Le programmeur est mal positionné → Le hublot n'est pas bien fermé → Le filtre du tuyau d'arrivée est bouché 	<ul style="list-style-type: none"> — Enfoncez la touche „Départ/Pause" — Ouvrez le robinet. — Vérifiez la pression de l'eau. — Vérifiez le tuyau d'arrivée. — Vérifiez que l'eau est ouverte. — Positionnez bien le programmeur. — Fermez le hublot. — Débouchez le filtre du tuyau.
Le lave-linge évacue de l'eau	<ul style="list-style-type: none"> → Le tuyau d'évacuation est plus bas que 80 cm pendant le remplissage → Le tuyau d'évacuation plongé dans l'eau 	<ul style="list-style-type: none"> — Montez le tuyau d'évacuation à la hauteur de 80-100 cm. — Assurez-vous que le tuyau ne soit pas plongé dans l'eau.
Problème d'évacuation	<ul style="list-style-type: none"> → Le tuyau est bouché → Le bout du tuyau d'évacuation est à une hauteur supérieure à 100 cm au-dessus du sol → Le filtre est bouché 	<ul style="list-style-type: none"> — Nettoyez le tuyau d'évacuation. — Assurez-vous que le bout du tuyau soit à une hauteur inférieure que 100 cm au-dessus du sol. — Nettoyez le filtre.
Fortes vibrations pendant l'essorage	<ul style="list-style-type: none"> → Toutes les vis de transport n'ont pas été enlevées → Le lave-linge est posé sur une surface pas stable ou irrégulière → La charge de la machine excède 8/7 kg. 	<ul style="list-style-type: none"> — Enlevez toutes les vis de transport. — Assurez-vous que le lave-linge soit posé sur une surface plate et qu'il soit bien nivelé. — Réduisez la quantité de linge dans le tambour.
Le lave-linge s'arrête avant de finir le lavage.	<ul style="list-style-type: none"> → L'avarie d'électricité ou la coupure de l'eau 	<ul style="list-style-type: none"> — Vérifiez alimentation.
Le lave-linge s'arrête pour un certain temps.	<ul style="list-style-type: none"> → Le lave-linge affiche un communiqué d'erreur. 	<ul style="list-style-type: none"> — Vérifiez le code d'erreur.
Trop de mousse dans le tambour la mousse passe dans le bac à produits	<ul style="list-style-type: none"> → Le produit fait trop de mousse ou il est destiné au lavage à la main → Trop de détergent 	<ul style="list-style-type: none"> — Vérifiez si vous utilisez le détergent adéquat — Réduisez la quantité de détergent dans le bac à produits.
Le changement automatique du temps de lavage	<ul style="list-style-type: none"> → Le temps de lavage est adapté à la température initiale de l'eau 	<ul style="list-style-type: none"> — C'est normale et cela n'influence pas le fonctionnement de la machine.
Erreur de l'essorage	<ul style="list-style-type: none"> → Le linge est mal réparti 	<ul style="list-style-type: none"> — Ajoutez du linge ou faites redémarrer l'essorage.



QUELLAVELINGE.COM