



Thinking of you
Electrolux



EWT 1162 EZW
EWT 1262 EWW
EWT 1361 ESW
EWT 1362 EDW
EWT 1362 ELW
EWT 1362 ESW
EWT 1363 ESW
EWT 1462 EDW

FR LAVE-LINGE

NOTICE D'UTILISATION

QUELLAVELINGE.COM

SOMMAIRE

1. INSTRUCTIONS DE SÉCURITÉ	3
2. DESCRIPTION DE L'APPAREIL	5
3. BANDEAU DE COMMANDE	5
4. PROGRAMMES DE LAVAGE	6
5. VALEURS DE CONSOMMATION	8
6. OPTIONS	9
7. AVANT LA PREMIÈRE UTILISATION	10
8. UTILISATION QUOTIDIENNE	11
9. CONSEILS UTILES	13
10. ENTRETIEN ET NETTOYAGE	14
11. EN CAS D'ANOMALIE DE FONCTIONNEMENT	17
12. CARACTÉRISTIQUES TECHNIQUES	20
13. EN MATIÈRE DE PROTECTION DE L'ENVIRONNEMENT	20

NOUS PENSONS À VOUS

Merci d'avoir choisi ce produit Electrolux. Avec ce produit, vous bénéficiez de dizaines d'années d'expérience professionnelle et d'innovation. Ingénieux et élégant, il a été conçu sur mesure pour vous. Grâce à cet appareil, vous savez que chaque utilisation vous apportera satisfaction.

Bienvenue chez Electrolux.

Visitez notre site Internet pour :



Obtenir des conseils d'utilisation, des brochures, de l'aide, des informations :
www.electrolux.com



Enregistrer votre produit pour obtenir un meilleur service :
www.electrolux.com/productregistration



Acheter des accessoires, consommables et pièces de rechange d'origine pour votre appareil :
www.electrolux.com/shop

SERVICE APRÈS-VENTE

N'utilisez que des pièces de rechange d'origine.

Avant de contacter le service, assurez-vous de disposer des informations suivantes :

Vous trouverez ces informations sur la plaque signalétique. Modèle, PNC, numéro de série.



Avertissement/Attention : consignes de sécurité.



Informations générales et conseils



Informations écologiques

Sous réserve de modifications.

1. INSTRUCTIONS DE SÉCURITÉ

Avant d'installer et d'utiliser cet appareil, lisez soigneusement les instructions fournies. Le fabricant ne peut être tenu pour responsable des dommages et blessures liés à une mauvaise installation ou utilisation. Conservez toujours cette notice avec votre appareil pour vous y référer ultérieurement.

1.1 Sécurité des enfants et des personnes vulnérables



AVERTISSEMENT

Risque d'asphyxie, de blessure ou d'invalidité permanente.

- Cet appareil n'est pas conçu pour être utilisé par des personnes (y compris des enfants) dont les facultés physiques, sensorielles ou mentales sont réduites, ou qui manquent d'expérience et de connaissances, à moins qu'une personne responsable de leur sécurité ne les supervise ou leur donne des instructions sur la manière de l'utiliser.
- Ne laissez pas les enfants jouer avec l'appareil.
- Ne laissez pas les emballages à la portée des enfants.
- Ne laissez pas les détergents à la portée des enfants.
- Tenez les enfants et les animaux éloignés du hublot de l'appareil lorsque celui-ci est ouvert.
- Si l'appareil est équipé d'un dispositif de sécurité enfants, nous vous recommandons de l'activer.

1.2 Installation

- Retirez l'intégralité de l'emballage et les boulons de transport.
- Conservez les boulons de transport. Si vous devez déplacer à nouveau l'appareil, il est conseillé de bloquer le tambour.
- N'installez pas et ne branchez pas un appareil endommagé.
- N'installez pas l'appareil ou ne l'utilisez pas dans un endroit où la température ambiante est inférieure à 0 °C ou dans un endroit exposé aux intempéries.

- Suivez scrupuleusement les instructions d'installation fournies avec l'appareil.
- Assurez-vous que le sol sur lequel vous installez l'appareil est plat, stable, résistant à la chaleur et propre.
- N'installez pas l'appareil dans un endroit où il ne pourrait pas être complètement ouvert.
- L'appareil est lourd, soyez toujours prudent lorsque vous le déplacez. Portez toujours des gants de sécurité.
- Assurez-vous que de l'air circule entre l'appareil et le sol.
- Réglez les pieds pour laisser un espace suffisant entre l'appareil et la surface en moquette.

Branchement électrique



AVERTISSEMENT

Risque d'incendie ou d'électrocution.

- L'appareil doit être relié à la terre.
- Vérifiez que les données électriques figurant sur la plaque signalétique correspondent à celles de votre réseau. Si ce n'est pas le cas, contactez un électricien.
- Utilisez toujours une prise de courant de sécurité correctement installée.
- N'utilisez pas d'adaptateurs multiprises ni de rallonges.
- Veillez à ne pas endommager la fiche secteur ni le câble d'alimentation. Le remplacement du cordon d'alimentation de l'appareil doit être effectué par notre service après-vente.
- Ne connectez la fiche d'alimentation à la prise de courant qu'à la fin de l'installation. Assurez-vous que la prise de courant est accessible une fois l'appareil installé.
- Ne tirez jamais sur le câble d'alimentation électrique pour débrancher l'appareil. Tirez toujours sur la prise.
- Ne touchez jamais le câble d'alimentation ou la prise avec des mains mouillées.
- Cet appareil est conforme aux directives CEE.

Raccordement à l'arrivée d'eau

- Veillez à ne pas endommager les tuyaux de circulation d'eau.
- L'appareil doit être raccordé au circuit d'eau à l'aide des tuyaux neufs fournis. N'utilisez pas de tuyaux provenant d'anciens appareils.
- Avant de brancher l'appareil à des tuyaux neufs ou n'ayant pas servi depuis longtemps, laissez couler l'eau jusqu'à ce qu'elle soit propre.
- Avant d'utiliser l'appareil pour la première fois, assurez-vous de l'absence de fuites.

1.3 Utilisation



AVERTISSEMENT

Risque de blessure, de choc électrique, d'incendie, de brûlures ou de dommage matériel à l'appareil.

- Cet appareil est conçu uniquement pour un usage domestique et des situations telles que :
- Utilisez cet appareil dans un environnement domestique.
- Ne modifiez pas les caractéristiques de cet appareil.
- Suivez les consignes de sécurité figurant sur l'emballage du produit de lavage.
- Ne placez pas de produits inflammables ou d'éléments imbibés de produits inflammables à l'intérieur, à proximité ou sur l'appareil.
- Ne touchez pas la vitre du hublot pendant le déroulement d'un programme. La vitre peut être chaude.

- Ne placez aucun récipient sous l'appareil pour récupérer tout éventuel écoulement. Contactez le service après-vente pour connaître les accessoires disponibles.

1.4 Entretien et nettoyage



AVERTISSEMENT

Risque de blessure corporelle ou de dommages matériels.

- Avant toute opération d'entretien, éteignez l'appareil et débranchez la prise secteur.
- Ne pulvérisez pas d'eau ni de vapeur pour nettoyer l'appareil.
- Nettoyez l'appareil avec un chiffon doux humide. Utilisez uniquement des produits de lavage neutres. N'utilisez pas de produits abrasifs, de tampons à récurer, de solvants ou d'objets métalliques.

1.5 Mise au rebut



AVERTISSEMENT

Risque de blessure ou d'asphyxie.

- Débranchez l'appareil de l'alimentation électrique.
- Coupez le câble d'alimentation au ras de l'appareil et mettez-le au rebut.
- Retirez le dispositif de verrouillage de la porte pour empêcher les enfants et les animaux de s'enfermer dans l'appareil.

2. DESCRIPTION DE L'APPAREIL

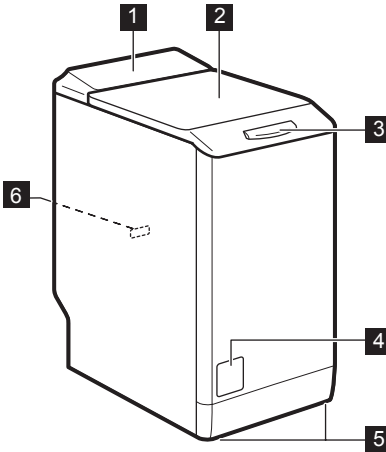





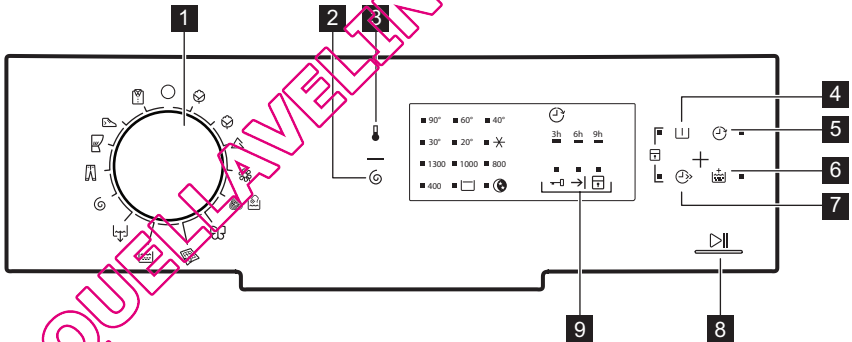



- 1** Bandeau de commande
- 2** Couvercle
- 3** Poignée du couvercle
- 4** Volet d'accès au filtre
- 5** Pieds pour la mise à niveau de l'appareil
- 6** Plaque signalétique







3. BANDEAU DE COMMANDE



- 1** Sélecteur de programme
- 2** Touche de réduction de la vitesse d'essorage (Essorage) et voyants de fonctions :
 - Voyant Arrêt cuve pleine
 - Voyant Nuit silence plus
- 3** Touche de température (Température)
- 4** Touche de prélavage (Pré lavage)
- 5** Touche Départ différé (Départ Différé)
- 6** Touche Rinçage plus (Rinçage Plus)
- 7** Touche Rapide (Rapide)
- 8** Touche Départ/Pause (Départ/Pause)
- 9** Voyants de statut de programme :
 - Voyant couvercle verrouillé
 - Voyant fin de cycle
 - Voyant Sécurité enfants

4. PROGRAMMES DE LAVAGE

Programme Plage de températures	Type de charge et degré de salissure Charge maximale, vitesse d'essorage maximale
 Blanc/Couleurs 90 °C - Froid	Coton blanc et couleurs (normalement sale ou légèrement sale). 6 kg, 1100 tr/min (EWT1162EZW), 1200 tr/min (EWT1262EWW), 1300 tr/min (EWT1361ESW/1362EDW/ELW/ESW/1363ESW), 1400 tr/min (EWT1462EDW)
 Coton Eco ¹⁾ 60 °C - 40 °C	Coton blanc et couleur grand teint. Normalement sale. 6 kg, 1100 tr/min (EWT1162EZW), 1200 tr/min (EWT1262EWW), 1300 tr/min (EWT1361ESW/1362EDW/ELW/ESW/1363ESW), 1400 tr/min (EWT1462EDW)
 Synthétiques 60 °C - Froid	Articles en textiles synthétiques ou mixtes. Normalement sale. 2.5 kg, 1100 tr/min (EWT1162EZW), 1200 tr/min (EWT1262EWW), 1000 tr/min (EWT1361ESW/1362EDW/ELW/ESW/1363ESW), 1000 tr/min (EWT1462EDW)
 Délicats 40 °C - Froid	Articles en textiles délicats tels que l'acrylique, la viscose ou le polyester. Normalement sale. 2.5 kg, 1100 tr/min (EWT1162EZW), 1200 tr/min (EWT1262EWW), 1000 tr/min (EWT1361ESW/1362EDW/ELW/ESW/1363ESW), 1000 tr/min (EWT1462EDW)
  Laine/Lavage à la main 40 °C - Froid	Laine lavable en machine, lainages lavables à la main et textiles délicats portant le symbole « Lavage à la main ». 1 kg, 1100 tr/min (EWT1162EZW), 1200 tr/min (EWT1262EWW), 1000 tr/min (EWT1361ESW/1362EDW/ELW/ESW/1363ESW), 1000 tr/min (EWT1462EDW)
 Soie 30 °C - Froid	Programme spécial pour les articles en soie et en textiles synthétiques mixtes. 1 kg, 800 tr/min
 Couette 60 °C - 30 °C	Programme spécial pour une couverture, une couette, un couvre-lit, etc. en textile synthétique. 3 kg, 800 tr/min
 Rinçage Froid	Pour rincer et essorer le linge. Tous textiles. 6 kg, 1100 tr/min (EWT1162EZW), 1200 tr/min (EWT1262EWW), 1300 tr/min (EWT1361ESW/1362EDW/ELW/ESW/1363ESW), 1400 tr/min (EWT1462EDW)











Programme Plage de températures	Type de charge et degré de salissure Charge maximale, vitesse d'essorage maximale
 Vidange	Pour vidanger l'eau du tambour. Tous textiles. 6 kg, 1100 tr/min (EWT1162EZW), 1200 tr/min (EWT1262EWW), 1300 tr/min (EWT1361ESW/1362EDW/ELW/ESW/1363ESW), 1400 tr/min (EWT1462EDW)
 Essorage	Pour essorer le linge. Tous textiles. 6 kg, 1100 tr/min (EWT1162EZW), 1200 tr/min (EWT1262EWW), 1300 tr/min (EWT1361ESW/1362EDW/ELW/ESW/1363ESW), 1400 tr/min (EWT1462EDW)
 Jeans 60 °C - Froid	Articles en jean ou en jersey. Également pour les articles de couleurs foncées. 3 kg, 1100 tr/min (EWT1162EZW), 1200 tr/min (EWT1262EWW), 1000 tr/min (EWT1361ESW/1362EDW/ELW/ESW/1363ESW), 1000 tr/min (EWT1462EDW)
 Voilages 40 °C - Froid	Programme spécial pour les rideaux. La phase de prélavage est automatiquement activée. ²⁾ 2.5 kg, 800 tr/min
 Sport 30 °C	Articles en textiles synthétiques et délicats. Légèrement sale ou articles à rafraîchir. 3 kg, 800 tr/min
 5 Chemises 30 °C	Articles en textiles synthétiques ou mixtes. Légèrement sale ou articles à rafraîchir. Pour 5 ou 6 chemises. 800 tr/min



















1) Programmes standard pour les valeurs de consommation de l'étiquette énergétique

Conformément à la norme 1061/2010, les programmes « Coton Eco 60 °C » et « Coton Eco 40 °C » sont respectivement le « programme standard à 60 °C pour le coton » et le « programme standard à 40 °C pour le coton ». Ce sont les programmes les plus économes en termes de consommation d'eau et d'électricité pour laver du linge en coton normalement sale.

2) N'utilisez pas de produit de lavage pour la phase de prélavage.

Compatibilité des options avec les programmes

Programme						 1)	
	■	■	■	■	■	■	■
 Eco	■	■	■	■	■	■	■
	■	■	■	■	■	■	■

Programme							
	■	■	■	■	■	■	■
	■	■	■		■		
	■				■		
	■				■		
	■	■			■		■
							
	■						■
	■	■		■	■	■	■
	■	■				■	■
	■				■		
	■				■		

1) Si vous sélectionnez l'option Rapide, nous vous recommandons de réduire la charge de linge. Il est possible de charger entièrement le lave-linge, mais les résultats du lavage seront alors moins bons. Charge conseillée : coton : 3 kg, textiles synthétiques et délicats : 1,5 kg.

5. VALEURS DE CONSOMMATION

 Les données de ce tableau sont approximatives. Les données peuvent différer pour différentes raisons : la quantité et le type					
Programmes	Charge (kg)	Consommation énergétique (kWh)	Consommation d'eau (litres)	Durée approximative du programme (minutes)	Taux d'humidité restant (%) ¹⁾
Blanc/Couleurs 60 °C	6	1.10	56	180	53 ²⁾ / 52 ³⁾
Blanc/Couleurs 40 °C	6	0.65	54	150	53 ²⁾ / 52 ³⁾
Synthétiques 40 °C	2.5	0.45	46	105	37
Délicats 40 °C	2.5	0.55	46	90	37

Programmes	Charge (kg)	Consommation énergétique (kWh)	Consommation d'eau (litres)	Durée approximative du programme (minutes)	Taux d'humidité restant (%) ¹⁾
Laine 30 °C	1	0.35	50	70	32
Programmes coton standard					
Coton 60 °C standard	6	0.96	45	240	53 ²⁾ / 52 ³⁾
Coton 60 °C standard	3	0.62	37	149	53 ²⁾ / 52 ³⁾
Coton 40 °C standard	3	0.50	37	136	53 ²⁾ / 52 ³⁾
Mode « Éteint » (W)			Mode « Veille » (W)		
0.48			0.48		
Les informations fournies dans le tableau ci-dessus sont conformes à la directive d'application 2009/125/EC de la réglementation 2015/2010 de la Commission européenne.					

¹⁾ Au terme de la phase d'essorage.

²⁾ Pour le modèle EWT1162EZW/1262EWW.

³⁾ Pour le modèle EWT1361ESW/1362EDW/ELW/ESW/1363ESW/1462EDW.

6. OPTIONS

6.1 Température

Sélectionnez cette option pour modifier la température par défaut.

Voyant  = eau froide.

Le voyant de la température réglée s'allume.

6.2 Essorage

En sélectionnant cette option, vous pouvez modifier la vitesse d'essorage par défaut.

Le voyant de la vitesse sélectionnée s'allume.

Options d'essorage supplémentaires :

Arrêt cuve pleine

- Sélectionnez cette option pour éviter que le linge ne se froisse.

- Le voyant correspondant s'allume.
- Il reste de l'eau dans le tambour lorsque le programme est terminé.
- Le tambour tourne régulièrement pour éviter que le linge ne se froisse.
- Le couvercle reste verrouillé.
- Vous devez vidanger l'eau pour pouvoir ouvrir le couvercle.

 Pour vidanger l'eau, reportez-vous au chapitre « À la fin du programme ».

Nuit Silence Plus

- Sélectionnez cette option pour annuler toutes les phases d'essorage et effectuer un lavage silencieux.
- La phase de rinçage utilise plus d'eau pour certains programmes de lavage.
- Le voyant correspondant s'allume.

- Le programme de lavage s'arrête avec de l'eau dans le tambour. Le tambour tourne régulièrement pour éviter que le linge ne se froisse.
- Le couvercle reste verrouillé. Vous devez vidanger l'eau pour pouvoir ouvrir le couvercle.

 Pour vidanger l'eau, reportez-vous au chapitre « À la fin du programme ».

6.3 Prélavage

Cette option vous permet d'ajouter une phase de prélavage à un programme de lavage.

Utilisez cette option pour le linge très sale. Lorsque vous réglez cette option, la durée du programme est allongée.

Le voyant correspondant s'allume.

6.4 Départ différé

Avec cette option, vous pouvez différer le départ d'un programme de 9, 6 ou 3 heures.

L'indicateur de cette option et l'indicateur de la valeur réglée s'allument.

6.5 Rinçage plus

Cette option vous permet d'ajouter des rinçages à un programme de lavage.

Utilisez cette option pour les personnes allergiques aux produits de lavage et dans les régions où l'eau est douce.

Le voyant correspondant s'allume.

6.6 Rapide



Cette option vous permet de diminuer la durée d'un programme.

Utilisez cette option pour le linge légèrement sale ou à rafraîchir.



Le voyant correspondant s'allume.

6.7 Sécurité enfants

Avec cette option, vous pouvez empêcher les enfants de jouer avec le bandeau de commande.



- Pour **activer/désactiver** cette option, appuyez simultanément sur les touches  et . Le voyant  s'allume/s'éteint.

Vous pouvez activer cette fonction :

- Avant d'appuyer sur la touche Départ  : l'appareil ne peut pas démarrer.
- Après avoir appuyé sur la touche Départ , les options et le sélecteur de programme sont verrouillés.

6.8 Rinçage plus permanent

Cette fonction vous permet de maintenir la fonction Rinçage plus activée en permanence lorsque vous sélectionnez un nouveau programme.

- Pour **activer/désactiver** cette option, appuyez simultanément sur les touches  et  jusqu'à ce que le voyant  s'allume/s'éteigne.

6.9 Signaux sonores

Les signaux sonores retentissent lorsque :

- Le programme est terminé.
- L'appareil présente une anomalie de fonctionnement.

Pour **désactiver/activer** les signaux sonores, appuyez simultanément sur les

touches  et  pendant 6 secondes.

 Si vous désactivez les signaux sonores, ils continueront à retentir si l'appareil présente une anomalie.

7. AVANT LA PREMIÈRE UTILISATION

1. Versez une petite quantité de lessive dans le compartiment destiné à la phase de lavage.
2. Sélectionnez et démarrez un programme pour coton à vide à la tem-

pérature maximale afin de nettoyer le tambour et la cuve de toute saleté éventuelle.

8. UTILISATION QUOTIDIENNE

8.1 Chargement du linge

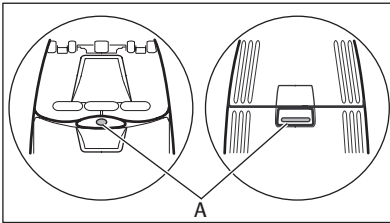

1. Ouvrez le couvercle de l'appareil.
2. Appuyez sur la touche A. Le tambour s'ouvre automatiquement.
3. Mettez le linge dans le tambour, un article à la fois. Dépliez-les le plus possible. Assurez-vous de ne pas surcharger le tambour.
4. Refermez le tambour et le couvercle.





ATTENTION

Avant de fermer le couvercle de votre appareil, vérifiez que le tambour est correctement fermé.

8.2 Utilisation de lessive et d'additifs

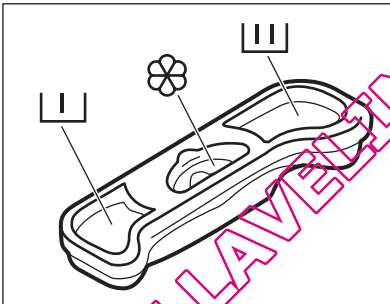
- Dosez le produit de lavage et l'assouplissant.



 Compartiment à lessive pour la phase de pré-lavage.

 Compartiment à lessive pour la phase de lavage.

 Compartiment réservé aux additifs liquides (assouplissant, amidon).

Le repère **M** indique le niveau maximal pour les additifs liquides.

8.3 Réglage d'un programme



1. Tournez le sélecteur pour choisir votre programme :
 - L'indicateur  clignote.
2. Si nécessaire, modifiez la température et la vitesse d'essorage ou ajoutez les options disponibles. Lorsque vous activez une option, le voyant de l'option sélectionnée s'allume.





Si vous effectuez un mauvais réglage, le voyant  clignote en rouge.

8.4 Démarrage d'un programme sans départ différé

Appuyez sur  :

- Le voyant de la touche  arrête de clignoter et reste allumé.
- Le programme démarre, le couvercle se verrouille et le voyant  est allumé
- La pompe de vidange peut momentanément se mettre en route lorsque l'appareil se remplit d'eau.

8.5 Démarrage d'un programme avec départ différé

- Appuyez sur la touche  pour régler le délai souhaité. Le voyant du départ différé sélectionné s'allume. Le voyant  s'allume.
- Appuyez sur  :
 - L'appareil commence le décompte.

- Lorsque le décompte est terminé, le programme démarre automatiquement.



Vous pouvez à tout moment modifier ou annuler le départ différé, avant d'appuyer sur la touche ▷||

Pour annuler le départ différé :

1. Appuyez sur ▷|| pour mettre l'appareil en pause.
2. Appuyez sur la touche ⌚ jusqu'à ce que le voyant du départ différé sélectionné s'allume.

Appuyez de nouveau sur ▷|| pour démarrer le programme immédiatement.

8.6 Interruption d'un programme et modification des options

Vous ne pouvez modifier que quelques options avant qu'elles ne soient activées.

1. Appuyez sur ▷|| . Le voyant clignote.
2. Modifiez les options.
3. Appuyez de nouveau sur ▷|| . Le programme se poursuit.

8.7 Annulation d'un programme

1. Tournez le sélecteur de programme sur ○ pour annuler le programme et éteindre l'appareil.
2. Tournez de nouveau le sélecteur pour allumer l'appareil. Vous pouvez maintenant régler un nouveau programme de lavage.



L'appareil ne vidange pas l'eau.

8.8 Ouverture du couvercle

Durant le fonctionnement d'un programme ou du départ différé, le couvercle de l'appareil est verrouillé. Le voyant  s'allume.



ATTENTION

Si la température et le niveau de l'eau dans le tambour sont trop élevés, vous ne pouvez pas ouvrir le couvercle.



Ouvrir le couvercle et durant le décompte du départ différé :

1. Appuyez sur ▷|| pour mettre l'appareil en pause.
2. Attendez que le voyant de verrouillage du couvercle  s'éteigne.
3. Vous pouvez ouvrir le couvercle.
4. Fermez le couvercle et appuyez de nouveau sur la touche ▷|| . Le programme (ou le départ différé) se poursuit.

Ouvrir le couvercle lorsque le programme est en cours :

1. Tournez le sélecteur de programme sur ○ pour éteindre l'appareil.
2. Attendez quelques minutes avant d'ouvrir le couvercle.
3. Fermez le couvercle et sélectionnez de nouveau le programme.

8.9 À la fin du programme



- L'appareil s'arrête automatiquement.
- Les signaux sonores retentissent.
- Le voyant de la touche ▷|| s'éteint.
- Le voyant du dispositif de verrouillage du couvercle  s'éteint.
- Le voyant  s'allume.
- Vous pouvez ouvrir le couvercle.
- Sortez le linge de l'appareil. Vérifiez que le tambour est vide.
- Fermez le robinet d'eau.
- Tournez le sélecteur de programme sur ○ pour éteindre l'appareil.
- Laissez le couvercle entrouvert pour éviter la formation de moisissures et l'apparition de mauvaises odeurs.

Le programme de lavage est terminé, mais il y a de l'eau dans le tambour :

- Le tambour tourne régulièrement pour éviter que le linge ne se froisse.
- Le voyant Couvercle verrouillé  est allumé. Le voyant ▷|| clignote. Le couvercle reste verrouillé.
- Vous devez vidanger l'eau pour pouvoir ouvrir le couvercle.

Pour vidanger l'eau :

1. Sélectionnez le programme Vidange ou Essorage.

2. Si besoin est, diminuez la vitesse d'essorage.
3. Appuyez sur . L'appareil effectue la vidange et l'essorage.
4. Une fois le programme terminé et le symbole de verrouillage du couvercle  éteint, vous pouvez ouvrir le couvercle.
5. Tournez le sélecteur de programme sur  pour éteindre l'appareil.



L'appareil effectue automatiquement la vidange et l'essorage au bout d'environ 18 heures (excepté pour le programme Laine).

éteint l'appareil, la fonction d'économie d'énergie éteint automatiquement l'appareil. La fonction d'économie d'énergie réduit la consommation d'énergie lorsque l'appareil est en veille.

- Tous les voyants s'éteignent.
- L'indicateur  clignote lentement.
- Appuyez sur l'une des options pour désactiver la fonction d'économie d'énergie.

8.10 Veille

Quelques minutes après la fin du programme de lavage, si vous n'avez pas

9. CONSEILS UTILES

9.1 Chargement du linge

- Séparez le linge entre : blanc, couleur, synthétiques, délicats et laine.
- Respectez les instructions de lavage qui figurent sur les étiquettes des vêtements.
- Ne lavez pas ensemble les articles blancs et en couleur.
- Certains articles en couleur peuvent déteindre lors des premiers lavages. Il est recommandé de les laver séparément lors des premiers lavages.
- Boutonnez les taies d'oreiller, fermez les fermetures à glissière et à pression et les crochets. Attachez les ceintures.
- Videz les poches des vêtements et dépliez-les.
- Retournez les vêtements en tissu multi-couches, la laine et les articles portant des illustrations imprimées.
- Enlevez les taches.
- Lavez les taches incrustées avec un produit spécial.
- Traitez les rideaux avec précautions. Enlevez les crochets et placez les rideaux dans un sac de lavage ou une taie d'oreiller.
- Ne lavez pas dans l'appareil :

- Le linge sans ourlet ou déchiré
- Les soutien-gorges à armatures.
- Utilisez un sac de lavage pour les articles très petits.
- Une très petite charge peut provoquer des problèmes d'équilibre pendant la phase d'essorage. Si cela se produit, répartissez manuellement les articles dans la cuve et lancez à nouveau la phase d'essorage.

9.2 Taches tenaces

Pour certaines taches, l'eau et les produits de lavage ne suffisent pas. Il est recommandé d'éliminer ces taches avant de mettre les articles dans l'appareil. Des détachants spéciaux sont disponibles. Utilisez le détachant spécial adapté au type de tache et au tissu.

9.3 Produits de lavage et additifs

- Utilisez uniquement des produits de lavage et des additifs spécialement conçus pour les lave-linge.
- Ne mélangez pas différents types de produits de lavage.

- Afin de préserver l'environnement, n'utilisez que la quantité nécessaire de produit de lavage.
- Respectez les instructions qui se trouvent sur les emballages de ces produits.
- Utilisez des produits adaptés au type et à la couleur du textile, à la température du programme et au niveau de salissure.
- Si votre appareil ne dispose pas d'un distributeur de produit de lavage avec volet, ajoutez les produits de lavage à l'aide d'une boule doseuse.
- Si vous utilisez des produits de lavage liquides, ne sélectionnez pas de phase de prélavage ni de départ différé.
- Si nécessaire, utilisez un détachant quand vous réglez un programme à basse température.
- Pour utiliser la bonne quantité de produit de lavage, vérifiez la dureté de l'eau de votre système domestique.

9.5 Dureté de l'eau

Si, dans votre région, la dureté de l'eau est élevée ou modérée, il est recommandé d'utiliser un adoucisseur d'eau pour les lave-linge. Dans les régions où l'eau est douce, il n'est pas nécessaire d'utiliser un adoucisseur d'eau.

Pour connaître la dureté de l'eau dans votre région, contactez votre compagnie des eaux.

Utilisez la bonne quantité pour l'adoucisseur d'eau. Respectez les instructions qui se trouvent sur les emballages de ces produits.

9.4 Conseils écologiques

- Réglez un programme sans prélavage pour laver du linge normalement sale.
- Commencez toujours un programme de lavage avec une charge de linge maximale.

10. ENTRETIEN ET NETTOYAGE



AVERTISSEMENT

Avant d'intervenir sur l'appareil, débranchez-le.

10.1 Nettoyage extérieur

Nettoyez l'appareil uniquement avec de l'eau savonneuse chaude. Séchez complètement toutes les surfaces.



ATTENTION

N'utilisez pas d'alcool, de solvants ni de produits chimiques.

10.2 Détartrage

Si, dans votre région, la dureté de l'eau est élevée ou moyenne, il est recommandé d'utiliser un adoucisseur d'eau pour les lave-linge.

Examinez régulièrement le tambour pour éviter la formation de calcaire ou de particules de rouille.

Pour éliminer les particules de rouille, utilisez uniquement des produits spéciaux pour lave-linge. N'effectuez pas cette opération avec du linge dans la machine.



Respectez toujours les instructions figurant sur l'emballage du produit.

10.3 Entretien régulier

Avec les programmes à basse température, il est possible que certains produits de lavage restent dans le tambour. Procédez à un entretien régulier. Pour ce faire :

- Retirez le linge du tambour.
- Sélectionnez le programme pour le coton à température maximale avec une petite quantité de détergent.

10.4 Nettoyer le distributeur de produit de lavage.

1.

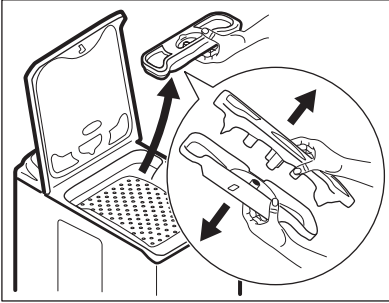

2.

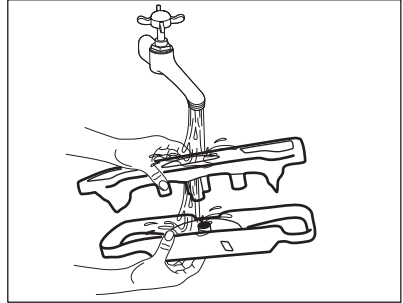

3.

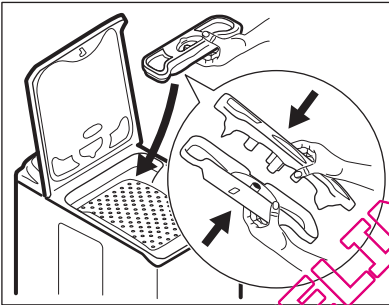

10.5 Nettoyage du filtre de vidange



AVERTISSEMENT

Ne nettoyez pas le filtre de vidange s'il y a de l'eau dans le tambour.

1.

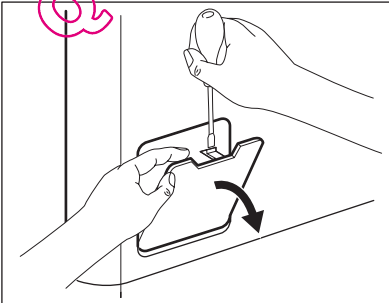

2.

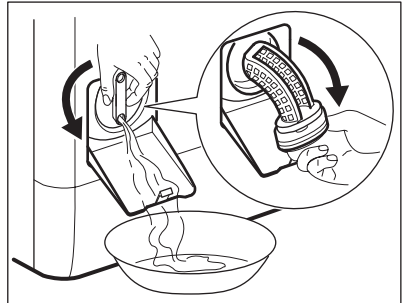

3.

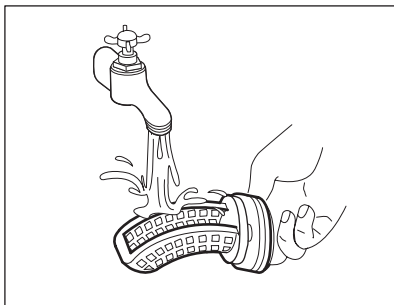

4.

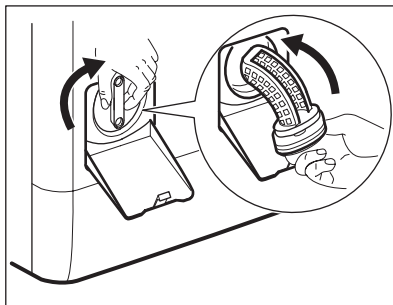

5.

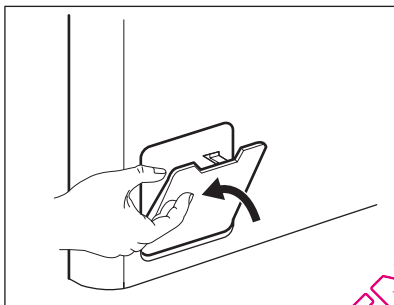

10.6 Nettoyage du tuyau d'arrivée d'eau et du filtre de la vanne

1.

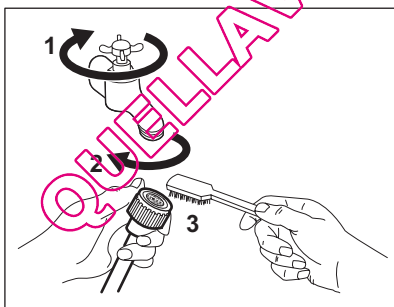

2.

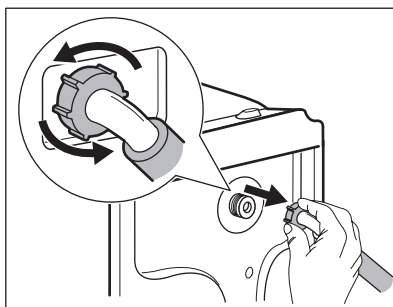

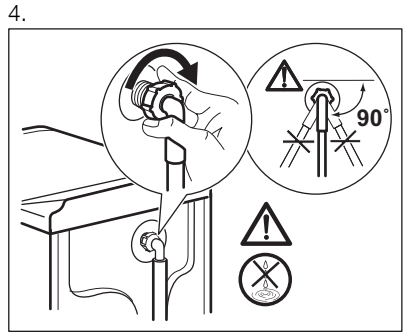
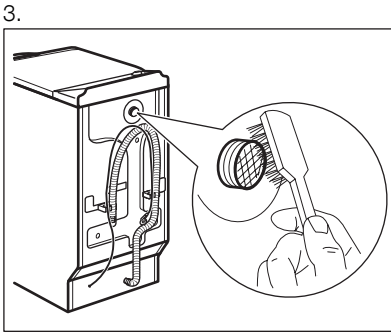

10.7 Vidange d'urgence :

L'appareil ne vidange pas à cause d'une anomalie de fonctionnement.

Si cela se produit, répétez les étapes (1) à (5) du chapitre « Nettoyage du filtre de vidange ».

Si nécessaire, nettoyez la pompe.

10.8 Précautions contre le gel

Si l'appareil est installé dans un local où la température peut être négative, évacuez toute l'eau restant dans le tuyau d'alimentation et la pompe de vidange.

1. Débranchez la fiche de l'appareil de la prise secteur.
2. Fermez le robinet d'eau.
3. Retirez le tuyau d'arrivée d'eau.

4. Placez les deux extrémités du tuyau d'arrivée d'eau dans un récipient et laissez l'eau s'évacuer du tuyau.
5. Videz la pompe de vidange. Reportez-vous à la procédure de vidange d'urgence.
6. Une fois que la pompe de vidange est vide, réinstallez le tuyau d'alimentation.

AVERTISSEMENT

Assurez-vous que la température est supérieure à 0 °C avant d'utiliser l'appareil à nouveau.



Le fabricant ne pourra être tenu pour responsable en cas de dommages dus aux basses températures.

11. EN CAS D'ANOMALIE DE FONCTIONNEMENT

L'appareil ne démarre pas ou s'arrête en cours de programme.

Dans un premier temps, essayez de trouver une solution au problème (reportez-vous au tableau). Si vous n'y parvenez pas, contactez le service après-vente.

Les signaux sonores retentissent lorsque certains problèmes se produisent. Le voyant **rouge**  clignote et l'un des autres voyants s'allume, pour indiquer un code d'alarme :

-  - L'appareil n'est pas approvisionné en eau.
-  - L'appareil ne se vidange pas.
-  - Le couvercle de l'appareil n'est pas fermé. Vérifiez le couvercle.



AVERTISSEMENT

Eteignez l'appareil avant de procéder aux vérifications.

Problème	Solution possible
Le programme ne démarre pas.	Assurez-vous que la fiche du câble d'alimentation est bien insérée dans la prise de courant.
	Vérifiez que le couvercle de l'appareil est fermé.

Problème	Solution possible
	Assurez-vous qu'aucun fusible n'est grillé dans la boîte à fusibles.
	Assurez-vous que la touche Départ/pause est enfoncée.
	Si vous avez sélectionné un départ différé, annulez-le ou attendez la fin du décompte.
	Désactivez la fonction Sécurité enfants si elle a été préalablement activée.
L'appareil ne se remplit pas d'eau.	Assurez-vous que le robinet d'eau est ouvert.
	Assurez-vous que la pression de l'arrivée d'eau n'est pas trop basse. Pour obtenir cette information, contactez votre compagnie des eaux.
	Assurez-vous que le robinet d'eau n'est pas obstrué.
	Assurez-vous que le filtre du tuyau d'arrivée d'eau et le filtre de la vanne ne sont pas obstrués. Reportez-vous au chapitre « Entretien et nettoyage ».
	Assurez-vous que le tuyau d'arrivée d'eau n'est pas tordu ni plié.
	Vérifiez que le raccordement du tuyau d'arrivée d'eau est correct.
L'appareil ne vidange pas l'eau.	Assurez-vous que le siphon de l'évier n'est pas obstrué.
	Assurez-vous que le tuyau de vidange n'est pas tordu ni plié.
	Assurez-vous que le filtre de vidange n'est pas obstrué. Si nécessaire, nettoyez le filtre. Reportez-vous au chapitre « Entretien et nettoyage ».
	Assurez-vous que le raccordement du tuyau de vidange est correct.
	Sélectionnez le programme de vidange si vous avez choisi un programme sans phase de vidange.
	Sélectionnez le programme de vidange si vous avez choisi une option se terminant avec de l'eau dans le tambour.
La phase d'essorage ne démarre pas ou le cycle de lavage dure plus longtemps que d'habitude.	Sélectionnez le programme d'essorage.
	Assurez-vous que le filtre de vidange n'est pas obstrué. Si nécessaire, nettoyez le filtre. Reportez-vous au chapitre « Entretien et nettoyage ».

Problème	Solution possible
	Répartissez manuellement les vêtements dans la cuve et lancez à nouveau la phase d'essorage. Ce problème peut être dû à des problèmes d'équilibrage.
Il y a de l'eau sur le sol.	Assurez-vous que les raccords des tuyaux d'eau sont bien serrés et qu'il n'y a aucune fuite d'eau.
	Assurez-vous que le tuyau de vidange n'est pas endommagé.
	Assurez-vous d'utiliser une lessive adaptée en quantité correcte.
Impossible d'ouvrir le couvercle de l'appareil.	Assurez-vous que le programme de lavage est terminé.
	Sélectionnez le programme de vidange ou d'essorage s'il y a de l'eau dans le tambour.
L'appareil fait un bruit inhabituel.	Vérifiez que l'appareil est de niveau. Reportez-vous au chapitre « Instructions d'installation ».
	Vérifiez que l'emballage et/ou les boulons de transport ont été retirés. Reportez-vous au chapitre « Instructions d'installation ».
	Ajoutez plus de linge dans le tambour. Il est possible que la charge soit trop légère.
L'appareil se remplit d'eau et se vidange immédiatement.	Vérifiez que la position du tuyau de vidange est correcte. Il est possible que le tuyau soit placé trop bas.
Les résultats de lavage ne sont pas satisfaisants.	Augmentez la quantité de produit de lavage ou utilisez-en un autre mieux adapté.
	Utilisez des produits spéciaux pour enlever les taches tenaces avant de laver le linge.
	Veillez à sélectionner la température correcte.
	Réduisez la charge de linge.
Impossible de régler une option.	Assurez-vous d'avoir appuyé sur la bonne touche.

Après avoir effectué ces contrôles, mettez l'appareil en marche. Le programme reprend là où il s'était interrompu.

Si le problème persiste, contactez le service après-vente.

12. CARACTÉRISTIQUES TECHNIQUES

Dimensions	Largeur / Hauteur / Profondeur	400 / 850 / 600 mm
	Profondeur totale	600 mm
	Tension	230 V
	Puissance totale	2200 W
	Fusible	10 A
	Fréquence	50 Hz
Niveau de protection contre l'infiltration de particules solides et d'humidité assuré par le couvercle de protection, excepté là où l'équipement basse tension ne dispose d'aucune protection contre l'humidité		IPX4
Pression de l'arrivée d'eau	Minimale	0,5 bar (0,05 MPa)
	Maximale	8 bar (0,8 MPa)
Arrivée d'eau ¹⁾		Eau froide
Charge maximale	Coton	6 kg
Vitesse d'essorage	Maximale	1100 tr/min (EWT1162EZW)
		1200 tr/min (EWT1262EWW)
		1300 tr/min (EWT1361ESW/1362EDW/ ELW/ESW/1363ESW)
		1400 tr/min (EWT1462EDW)

¹⁾ Raccordez le tuyau d'arrivée d'eau à un robinet fileté (3/4 pouce).

13. EN MATIÈRE DE PROTECTION DE L'ENVIRONNEMENT

Recyclez les matériaux portant le symbole . Déposez les emballages dans les conteneurs prévus à cet effet. Contribuez à la protection de l'environnement et à votre sécurité, recyclez vos produits électriques et

électroniques. Ne jetez pas les appareils portant le symbole  avec les ordures ménagères. Emmenez un tel produit dans votre centre local de recyclage ou contactez vos services municipaux.

QUELLAVELINGE.COM

QUELLAVELINGE.COM

QUELLAVELINGE.COM

www.electrolux.com/shop



108693701-B-292012



QUELLAVELINGE.COM