

QUELLAVELINGE.COM

SOMMAIRE

| | |
|----|-------------------------------------|
| 4 | CONSIGNES DE SÉCURITÉ |
| 6 | CARACTERISTIQUES TECHNIQUES |
| 7 | DESCRIPTION DE L'APPAREIL |
| 8 | BANDEAU DE COMMANDE |
| 11 | PROGRAMMES DE LAVAGE |
| 14 | PROGRAMMES DE SÉCHAGE |
| 15 | VALEURS DE CONSOMMATION |
| 15 | PREMIÈRE UTILISATION |
| 15 | UTILISATION QUOTIDIENNE - LAVAGE |
| 20 | UTILISATION QUOTIDIENNE - SÉCHAGE |
| 22 | CONSEILS UTILES |
| 25 | ENTRETIEN ET NETTOYAGE |
| 30 | EN CAS D'ANOMALIE DE FONCTIONNEMENT |
| 34 | INSTALLATION |
| 40 | ENCASTREMENT |

EN MATIÈRE DE PROTECTION DE L'ENVIRONNEMENT

Recyclez les matériaux portant le symbole ♻️. Déposez les emballages dans les conteneurs prévus à cet effet.



Contribuez à la protection de l'environnement et à votre sécurité, recyclez vos produits électriques et électroniques. Ne jetez pas les appareils portant le symbole 🗑️ avec les ordures ménagères. Emmenez un tel produit dans votre centre local de recyclage ou contactez vos services municipaux.

RENDEZ-VOUS SUR NOTRE SITE POUR CONSULTER:

- Produits
- Brochures
- Notices d'utilisation
- Dépannage
- Informations sur le service après-vente

www.aeg.com

LÉGENDE

-  Avertissement – Informations importantes sur la sécurité.
-  Informations générales et conseils
-  Informations écologiques

Sous réserve de modifications.

POUR DES RÉSULTATS PARFAITS

Merci d'avoir choisi ce produit AEG. Nous l'avons conçu pour qu'il vous offre des performances irréprochables pour longtemps, en intégrant des technologies innovantes qui vous simplifient la vie grâce à des caractéristiques que vous ne trouverez pas forcément sur des appareils ordinaires. Veuillez prendre quelques instants pour lire cette notice afin d'utiliser au mieux votre appareil.

ACCESSOIRES ET CONSOMMABLES

Dans la boutique en ligne d'AEG, vous trouverez tout ce qu'il vous faut pour que vos appareils AEG fonctionnent parfaitement. Sans oublier une vaste gamme d'accessoires conçus et fabriqués selon les critères de qualité les plus élevés qui soient, des articles de cuisine spécialisés aux range-couverts, des porte-bouteilles aux sacs à linge délicats...



Visitez la boutique en ligne sur
www.aeg.com/shop

SERVICE APRÈS-VENTE

N'utilisez que des pièces de rechange d'origine.

Lorsque vous contactez le service après-vente, assurez-vous de disposer des données suivantes. Ces informations se trouvent sur la plaque signalétique.

Modèle _____

PNC _____

Numéro de série _____



CONSIGNES DE SÉCURITÉ

Lisez attentivement cette notice d'utilisation avant l'installation et l'utilisation de l'appareil :

- Pour votre propre sécurité et la sécurité de votre appareil
- Pour le respect de l'environnement
- Pour le bon fonctionnement de l'appareil.

Conservez cette notice d'utilisation avec l'appareil. Si l'appareil devait être vendu ou cédé à une autre personne, assurez-vous que la notice d'utilisation l'accompagne.

Le fabricant n'est pas responsable des dommages liés à une mauvaise installation ou utilisation.

SÉCURITÉ DES ENFANTS ET DES PERSONNES VULNÉRABLES

- Cet appareil n'est pas conçu pour être utilisé par des personnes (y compris des enfants) dont les facultés physiques, sensorielles ou mentales sont réduites, ou qui manquent d'expérience et de connaissances, à moins qu'une personne responsable de leur sécurité ne les supervise ou leur donne des instructions sur la manière de l'utiliser. Ne laissez pas les enfants jouer avec l'appareil.
- Ne laissez pas les emballages à portée de main des enfants. Risque d'asphyxie ou de blessure.
- Ne laissez pas les détergents à portée de main des enfants.
- Tenez les enfants et les animaux éloignés de l'appareil lorsque la porte est ouverte.
- Avant de fermer la porte de l'appareil, assurez-vous que ni enfants ni animaux domestiques ne soient à l'intérieur du tambour.
- Si l'appareil est équipé d'un dispositif de sécurité enfants, nous vous recommandons de l'activer.

SÉCURITÉ ENFANTS

- Lorsque ce dispositif est activé, vous ne pouvez pas fermer le hublot. Ceci évite d'enfermer un enfant ou un animal dans

l'appareil par accident. Pour activer ce dispositif, tournez-le dans le sens des aiguilles d'une montre jusqu'à ce que la rainure soit horizontale. Pour désactiver ce dispositif, tournez-le dans le sens inverse des aiguilles d'une montre jusqu'à ce que la rainure soit verticale.



CONSIGNES GÉNÉRALES DE SÉCURITÉ

- N'utilisez pas cet appareil pour un usage professionnel, à des fins commerciales ou industrielles. Cet appareil est destiné à un usage domestique normal.
- Ne modifiez jamais les caractéristiques de cet appareil. Risque de blessure ou d'endommagement de l'appareil.
- Ne placez pas de produits inflammables ou d'éléments imbibés de produits inflammables à l'intérieur, à proximité ou sur l'appareil. Risque d'explosion ou d'incendie.
- Les produits de lavage pour lave-linge peuvent occasionner des brûlures chimiques au niveau des yeux, de la bouche et de la gorge. Respectez les instructions de sécurité du fabricant du produit de lavage.
- Veillez à retirer tout objet métallique du linge avant chaque lavage. Les objets durs et tranchants peuvent endommager l'appareil.
- Ne touchez pas la vitre du hublot pendant le déroulement d'un programme. La vitre peut être chaude.
- Les objets en plastique ne sont pas résistants à la chaleur.
 - Si vous utilisez une boule de lavage, retirez-la avant de régler le programme de séchage.
 - N'utilisez pas de boule de lavage lorsque vous réglez un programme non-stop (séchage enchaîné).

- Avant de régler le programme de séchage, rincez parfaitement les articles nettoyés à l'aide de produits inflammables. Risque d'explosion !

ENTRETIEN ET NETTOYAGE

- Mettez l'appareil à l'arrêt et débranchez-le électriquement.
- N'utilisez pas l'appareil sans filtre. Contrôlez que le filtre est correctement installé. Une mauvaise installation peut provoquer des fuites d'eau.

INSTALLATION

- L'appareil est lourd, prenez des précautions quand vous le déplacez.
- Ne transportez pas votre appareil sans mettre en place les pièces de protection pour le transport. Transporter un appareil non bridé peut endommager des composants internes et générer des fuites et des dysfonctionnements, et peut également engendrer des déformations par choc.
- Ne branchez pas un appareil endommagé.
- Retirez impérativement les pièces de protection mises en place pour le transport avant la première mise en fonctionnement.
- Pendant l'installation et avant tout entretien ou intervention sur le lave-vaisselle, il est nécessaire de débrancher l'appareil.
- L'installation électrique, hydraulique et l'installation de l'appareil doivent être effectuées par un professionnel qualifié. Vous éviterez ainsi des risques mobiliers, immobiliers et corporels.
- N'installez pas l'appareil ou ne l'utilisez pas dans un endroit où la température ambiante est inférieure à 0 °C.
- Si l'appareil est installé sur un sol moqueté, assurez-vous que la moquette (ou le tapis) n'obstrue pas les ouvertures, situées dans le bas de l'appareil, qui sont prévues pour la ventilation. Réglez les pieds pour disposer d'un espace suffisant entre l'appareil et la surface moquetée.

Raccordement à l'arrivée d'eau

- Ne raccordez pas l'appareil avec des tuyaux anciens, déjà utilisés. Utilisez uniquement des tuyaux neufs.
- Veillez à ne pas endommager les tuyaux d'arrivée d'eau.
- Ne raccordez pas l'appareil à des conduites neuves ou qui n'ont pas été utilisées depuis longtemps. Laissez couler l'eau pendant quelques minutes avant de brancher le tuyau d'arrivée d'eau.
- Lorsque vous utilisez l'appareil pour la première fois, vérifiez que les tuyaux et les raccords ne fuient pas.

Branchement électrique

- Assurez-vous que l'appareil est relié à la terre.
- Vérifiez que les données électriques figurant sur la plaque signalétique correspondent à celles de votre réseau.
- Utilisez toujours une prise antichoc correctement installée.
- L'appareil ne doit pas être raccordé à l'aide d'un prolongateur, d'une prise multiple ou d'un raccordement multiple. Risque d'incendie.
- Ne remplacez et ne modifiez jamais le câble d'alimentation. Contactez votre service après-vente.
- Veillez à ne pas endommager la fiche et le câble d'alimentation.
- Ne connectez la fiche d'alimentation à la prise de courant qu'à la fin de l'installation. Assurez-vous que la prise de courant est accessible une fois l'appareil installé.
- Ne tirez pas sur le câble d'alimentation pour débrancher l'appareil. Tirez toujours sur la prise de courant.

MISE AU REBUT DE L'APPAREIL

1. Débranchez l'appareil.
2. Coupez le câble d'alimentation au ras de l'appareil et mettez-le au rebut.
3. Éliminez le dispositif de verrouillage de porte. Ceci évite d'enfermer un enfant ou un animal dans l'appareil par accident. Il existe un risque d'as-

phyxie (uniquement pour les appareils à chargement frontal).

CARACTERISTIQUES TECHNIQUES

| | | |
|---|--------------------------------|--------------------|
| Dimensions | Largeur / Hauteur / Profondeur | 600 / 820 / 630 mm |
| | Profondeur totale | 640 mm |
| Branchement électrique : | Tension | 220-230 V |
| | Puissance totale | 2200 W |
| | Fusible | 10 A |
| | Fréquence | 50 Hz |
| Niveau de protection contre l'infiltration de particules solides et d'humidité assuré par le couvercle de protection, excepté là où l'équipement basse tension ne dispose d'aucune protection contre l'humidité | | IPX4 |
| Pression de l'arrivée d'eau | Minimum | 0,5 bar (0,05 MPa) |
| | Maximum | 8 bar (0,8 MPa) |
| Arrivée d'eau ¹⁾ | | Eau froide |
| Charge de lavage maximale | Coton | 7 kg |
| | | |
| Charge de séchage maximale | Coton | 3 kg |
| | Coton grande capacité | 4 kg |
| | Synthétiques | 2 kg |
| Vitesse d'essorage | Maximum | 1400 tr/min |

¹⁾ Raccordez le tuyau d'arrivée d'eau à un robinet fileté (3/4 pouce).

DESCRIPTION DE L'APPAREIL

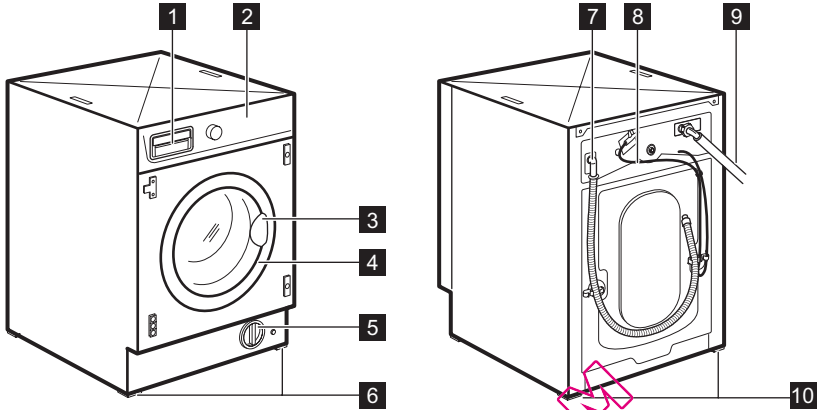

- | | |
|--|---|
| <p>1 Distributeur de produit de lavage</p> <p>2 Bandeau de commande</p> <p>3 Poignée d'ouverture de la porte</p> <p>4 Plaque signalétique</p> <p>5 Pompe de vidange</p> <p>6 Pieds pour la mise à niveau de l'appareil</p> | <p>7 Tuyau d'évacuation d'eau</p> <p>8 Cable d'alimentation électrique</p> <p>9 Tuyau d'arrivée d'eau</p> <p>10 Pieds pour la mise à niveau de l'appareil</p> |
|--|---|

ACCESSOIRES

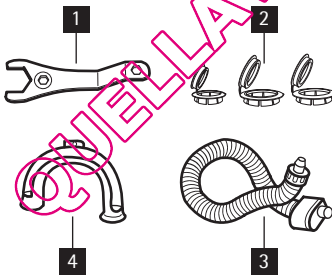

- | | |
|---|---|
| <p>1 Clé</p> <p>2 Caches en plastique</p> <p>3 Tuyau anti-débordement</p> <p>4 Guide en plastique</p> | <p>Pour retirer les dispositifs de protection.</p> <p>Pour boucher les orifices situés à l'arrière de l'appareil après avoir retiré les dispositifs de protection.</p> <p>Pour éviter toute fuite éventuelle</p> <p>Pour relier le tuyau de vidange au bord d'un évier.</p> |
|---|---|

BANDEAU DE COMMANDE

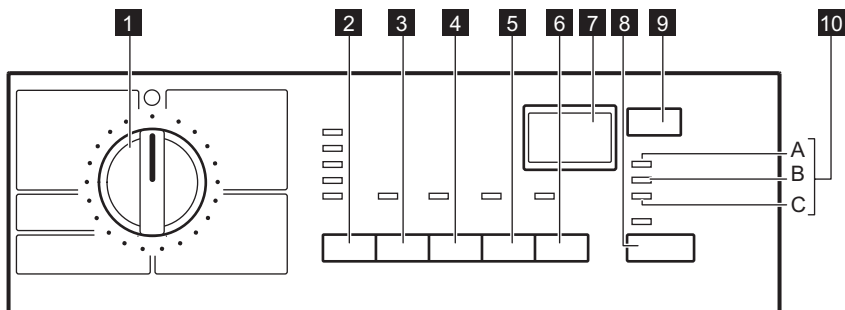

- | | |
|---|---|
| 1 Sélecteur de programme | 7 Affichage |
| 2 Touche ESSORAGE (Essorage) | 8 Touche DÉPART/PAUSE (Départ/Pause) |
| <ul style="list-style-type: none"> • Position Arrêt cuve pleine | 9 Touche DÉPART DIFFÉRÉ (Départ Différé) |
| 3 Touche TACHES (Taches) | 10 Voyant lumineux : |
| 4 Touche GAIN DE TEMPS (Gain de Temps) | <ul style="list-style-type: none"> • A – Phase de lavage (Lavage) • B – Phase de séchage (Séchage) • C – Porte verrouillée (Porte) |
| 5 Touche RINÇAGE PLUS (Rinçage plus) | |
| 6 Touche TEMPS DE SÉCHAGE (Minuterie) | |

AFFICHAGE

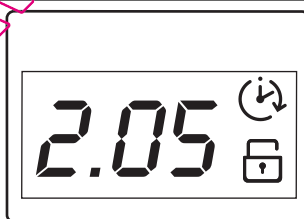

L'affichage indique les informations suivantes :

2.05

Durée du programme sélectionné

Après la sélection d'un programme, la durée du programme s'affiche en heures et en minutes (par exemple **2.05**).

La durée est calculée automatiquement sur la base de la charge maximale pour chaque type de textile.

Après le départ du programme, le temps restant est réactualisé toutes les minutes.

Sélection du temps de séchage

après la sélection d'un programme de séchage, la durée du programme s'affiche en minutes et/ou en heures (reportez-vous au paragraphe « Séchage »).

Après le départ du programme, le temps restant est réactualisé toutes les minutes.

Codes d'alarme

En cas d'anomalie de fonctionnement, certains codes d'alarme s'affichent, par exemple **E20** (reportez-vous au chapitre « En cas d'anomalie de fonctionnement »).

Fin de programme

Lorsque le programme est terminé, un zéro **0** clignote.

Le voyant du HUBLLOT **C**, le voyant de LAVAGE **A** (ou le voyant de SÉCHAGE **B**) et le voyant de la touche **8** s'éteignent.

Le hublot peut désormais être ouvert.

Erreur de sélection d'option

Si vous choisissez une option qui n'est pas compatible avec le programme de lavage, le message **Err** s'affiche pendant quelques secondes.

Le voyant jaune de la touche **8** commence à clignoter.

Départ différé

Lorsque vous appuyez sur la touche correspondante pour régler le délai (20 heures max.), il apparaît pendant quelques secondes, puis l'affichage indique la durée du programme sélectionné.

La valeur du délai de départ différé diminue d'heure en heure.

Lorsqu'il ne reste plus qu'une heure, elle diminue de minute en minute.

**Symbole du Départ différé**

Ce symbole s'allume lorsque vous réglez le départ différé.

**Sécurité enfants**

Ce symbole s'allume lorsque vous activez la Sécurité enfants.

QUELQUEMONTAGE.COM

VOYANTS

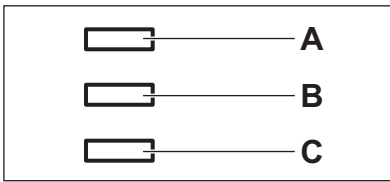

Lorsque vous avez appuyé sur la touche **8**, le voyant de LAVAGE (**A**) s'allume. L'appareil fonctionne.

Lorsque vous réglez un programme de séchage, le voyant de SÉCHAGE (**B**) s'allume et reste allumé durant la phase de séchage.

Le voyant du HUBLLOT (**C**) indique à quel moment le hublot peut être ouvert :

- voyant allumé : le hublot ne peut pas être ouvert
- voyant clignotant : le hublot s'ouvrira dans quelques minutes
- voyant éteint : le hublot peut être ouvert

SIGNAUX SONORES

L'appareil est équipé d'un signal sonore qui retentit dans les cas suivants :

- à la fin du cycle
- en cas d'anomalie de fonctionnement.

En appuyant simultanément sur les touches **3** et **4** pendant quelques secondes, le signal sonore est désactivé (excepté en cas de problème de fonctionnement). Appuyez de nouveau sur ces deux touches pour réactiver le signal sonore.

SÉCURITÉ ENFANTS

Cette fonction vous permet de laisser l'appareil sans surveillance sans avoir à vous inquiéter qu'un enfant puisse être blessé ou puisse endommager l'appareil. Elle reste active même si l'appareil n'est pas en fonctionnement.

Il existe deux façons de régler cette option :

- Avant d'appuyer sur la touche **8** : il est alors impossible de démarrer l'appareil.
- après avoir appuyé sur la touche **8** : il est alors impossible de modifier une option ou le programme.

Pour activer ou désactiver cette option, appuyez simultanément sur les touches **4** et **5** pendant environ 6 secondes jusqu'à

ce que le symbole  apparaisse puis disparaisse de l'affichage.

PROGRAMMES DE LAVAGE

| Programme Température maximale et minimale Type de linge Charge maximale | Description du cycle | Options |
|---|--|--|
| Blanc/Couleurs 95° - 30° Charge max. 7 kg - Charge réduite 3 kg Coton blanc et couleur (vêtements normalement sales). | Lavage principal Rinçages Essorage long | RÉDUCTION D'ESSORAGE ARRÊT CUVE PLEINE TACHES ¹⁾ GAIN DE TEMPS ²⁾ RINÇAGE PLUS |
| 40 E (Eco) 40° Charge max. 7 kg Coton couleur grand teint. Articles en coton légèrement sales. L'appareil diminue la température et rallonge la durée de lavage pour obtenir un lavage efficace tout en économisant de l'énergie. | Lavage principal Rinçages Essorage long | RÉDUCTION D'ESSORAGE ARRÊT CUVE PLEINE TACHES RINÇAGE PLUS |
| Blanc/Couleurs + Prélavage³⁾ 95° - 40° Charge max. 7 kg - Charge réduite 3 kg Coton blanc et couleurs (vêtements normalement sales). | Prélavage Lavage principal Rinçages Essorage long | RÉDUCTION D'ESSORAGE ARRÊT CUVE PLEINE TACHES GAIN DE TEMPS ²⁾ RINÇAGE PLUS |
| Synthétiques 60° - 30° Charge max. 3 kg - Charge réduite 2 kg Textiles synthétiques ou mixtes : sous-vêtements, vêtements de couleur, chemises irrétrécissables, chemisiers. | Lavage principal Rinçages Essorage court | RÉDUCTION D'ESSORAGE ARRÊT CUVE PLEINE TACHES ¹⁾ GAIN DE TEMPS ²⁾ RINÇAGE PLUS |
| Repassage Facile 40° Charge max. 1 kg Textiles synthétiques à laver et essorer en douceur. Le lavage et l'essorage sont effectués en douceur pour éviter de froisser le linge. De plus, l'appareil effectuera des rinçages supplémentaires. | Lavage principal Rinçages Essorage court | RÉDUCTION D'ESSORAGE ARRÊT CUVE PLEINE RINÇAGE PLUS |

| Programme Température maximale et minimale Type de linge Charge maximale | Description du cycle | Options |
|---|--|--|
| Délicats 40° - 30° Charge max. 3 kg – Charge réduite 2 kg Textiles délicats : acrylique, viscose, polyester. | Lavage principal Rinçages Essorage court | RÉDUCTION D'ESSORAGE ARRÊT CUVE PLEINE TACHES ¹⁾ GAIN DE TEMPS ²⁾ RINÇAGE PLUS |
| Laine / Soie / Lavage à la main 30° - Froid Charge max. 2 kg Pour la laine lavable en machine ainsi que pour les lainages lavables à la main et les textiles délicats. Remarque : Un vêtement seul ou un article volumineux peut déséquilibrer l'appareil. Si l'appareil n'effectue pas la dernière phase d'essorage, ajoutez du linge, répartissez-le manuellement, puis sélectionnez le programme d'essorage. | Lavage principal Rinçages Essorage court | RÉDUCTION D'ESSORAGE ARRÊT CUVE PLEINE |
| Rinçage Délicat Charge max. 7 kg Programmes pour rincer et essorer des articles ayant été lavés à la main. La machine effectue des rinçages, suivis d'un essorage final. La vitesse d'essorage peut être réduite en appuyant sur la touche correspondante. | Rinçages Essorage long | RÉDUCTION D'ESSORAGE ARRÊT CUVE PLEINE RINÇAGE PLUS |
| Vidange Charge max. 7 kg Pour vider l'eau du dernier rinçage dans les programmes où l'option Arrêt cuve pleine est sélectionnée. | Vidange de l'eau | |
| Essorage Charge max. 7 kg Essorage distinct pour le linge en coton lavé à la main et après les programmes où l'option Arrêt cuve pleine a été sélectionnée. Tournez le sélecteur de programme sur Arrêt avant de régler ce programme. Si nécessaire, réduisez la vitesse d'essorage. | Vidange Essorage long | RÉDUCTION D'ESSORAGE |
| Séchage — Synthétiques Programme de séchage des synthétiques | | Sélection du TEMPS DE SÉCHAGE. |
| Séchage — Coton Programme de séchage du coton | | Sélection du TEMPS DE SÉCHAGE. |

| Programme Température maximale et minimale Type de linge Charge maximale | Description du cycle | Options |
|--|--|---|
| Rafraîchir 30° Charge max. 3 kg Lavage rapide de vêtements de sport ou d'articles en coton ou en synthétiques, légèrement sales ou portés une seule fois. | Lavage principal Rinçages Essorage court | RÉDUCTION D'ESSORAGE |
| Economique 60° Charge max. 7 kg Coton blanc et couleur grand teint. Articles en coton normalement sales. L'appareil diminue la température et rallonge la durée de lavage pour obtenir un lavage efficace tout en économisant de l'énergie. | Lavage principal Rinçages Essorage long | RÉDUCTION D'ESSORAGE ARRÊT CUVE PLEINE TACHES RINÇAGE PLUS |
| Arrêt Pour annuler le programme en cours ou éteindre l'appareil. | | |

- 1) Vous ne pouvez sélectionner l'option Taches que si la température est supérieure ou égale à 40 °C.
- 2) Si vous sélectionnez l'option Rapide en appuyant sur la touche **4**, nous vous conseillons de réduire la charge maximale comme indiqué. Il est possible de charger la machine au maximum, mais les résultats de lavage ne seront pas aussi satisfaisants.
- 3) Si vous utilisez des produits de lavage liquides, vous devez sélectionner un programme sans PRÉLAVAGE.

QUELLAVELLENGE.COM

PROGRAMMES DE SÉCHAGE

Programmes chronométriques

| Degré de séchage | Type de textile | Charge à sécher | Vitesse d'essorage | Temps de séchage suggéré en Minutes |
|---|---|-----------------|--------------------|-------------------------------------|
| TRÈS SEC Idéal pour les articles en tissu éponge | Coton et lin (peignoirs, serviettes de bain, etc.) | 4 kg | 1400 | 160 - 180 |
| | | 3 kg | 1400 | 110 - 120 |
| | | 1.5 kg | 1400 | 75 - 85 |
| PRÊT À RANGER¹⁾ Pour les articles pouvant être rangés sans être repassés Pour les articles pouvant être rangés sans être repassés | Coton et lin (peignoirs, serviettes de bain, etc.) | 4 kg | 1400 | 150 - 170 |
| | | 3 kg | 1400 | 100 - 110 |
| | | 1.5 kg | 1400 | 65 - 75 |
| | Synthétiques et tissus mélangés (pull-overs, chemisiers, sous-vêtements, linge de maison) | 2 kg | 1200 | 90 - 100 |
| 1 kg | | 1200 | 55 - 65 | |
| PRÊT À REPASSER Pour les vêtements à repasser | Coton et lin (draps, nappes, chemises, etc.) | 4 kg | 1400 | 120 - 140 |
| | | 3 kg | 1400 | 80 - 90 |
| | | 1.5 kg | 1400 | 50 - 60 |

¹⁾ Conformément à la directive européenne EN 50229, le programme Coton de référence pour les données figurant sur l'étiquette énergétique doit être testé en divisant la charge de lavage maximale en deux parts égales et en séchant chacune d'elles avec l'option MINUTÉRIE.

VALEURS DE CONSOMMATION

| Programme | Consommation énergétique (KWh) | Consommation d'eau (litres) | Durée du programme (minutes) |
|---|--------------------------------|-----------------------------|--|
| Coton blanc 95° | 2.2 | 72 | Pour la durée des programmes, reportez-vous à l'affichage du bandeau de commande. |
| Coton 60 ° | 1.35 | 67 | |
| Programme Coton économie d'énergie 60 ° ¹⁾ | 1.05 | 49 | |
| Coton 40 ° | 0.85 | 67 | |
| Synthétiques 40 ° | 0.55 | 42 | |
| Textiles délicats 40 ° | 0.55 | 63 | |
| Laine/Lavage à la main 30 ° | 0.25 | 55 | |

1) Le programme « Coton économie d'énergie » à 60 C pour une charge de 7 kg est le programme de référence pour les données de l'étiquette énergétique, conformément aux normes CEE 92/75.



Les données de consommation qui figurent dans le tableau sont fournies à titre indicatif, car elles peuvent varier en fonction de la quantité et du type de linge, de la température d'arrivée d'eau ainsi que de la température ambiante.

PREMIÈRE UTILISATION

1. Pour activer le système d'essorage, versez 2 litres d'eau dans le compartiment pour le lavage principal.
2. Versez une petite quantité de lessive dans le compartiment pour le lavage

principal. Sélectionnez et faites démarrer un programme pour coton à vide à la température la plus élevée qui soit afin de vider le tambour et la cuve de toute poussière éventuelle.

UTILISATION QUOTIDIENNE - LAVAGE

1. Ouvrez la porte de l'appareil.
2. Placez les articles un à un dans le tambour en les dépliant le plus pos-

sible. Assurez-vous de ne pas surcharger le tambour.

3. Fermez la porte de l'appareil.

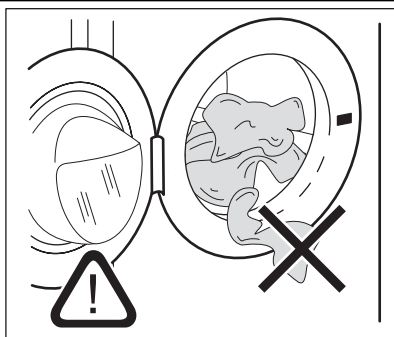

Assurez-vous de ne pas coincer de linge entre le joint et la porte. Risque de fuite d'eau ou de détérioration du linge.

AJOUT DU PRODUIT DE LAVAGE ET DES ADDITIFS

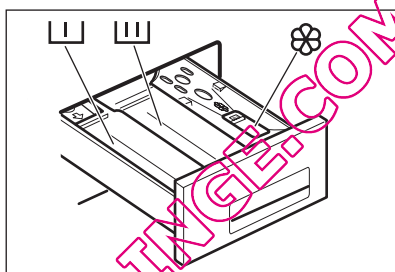

| | |
|------------|--|
| II | Compartiment à lessive pour la phase de pré-lavage, le programme de trempage et la fonction Taches. Ajoutez la lessive pour le pré-lavage, le trempage et le détachage avant le départ du programme. |
| III | Compartiment à lessive pour la phase de lavage. Si vous utilisez de la lessive liquide, versez-la immédiatement avant de démarrer le programme. |
| ✿ | Compartiment réservé aux additifs liquides (assouplissant, amidon). Versez le produit dans le compartiment avant de démarrer le programme. |
| MAX | Niveau maximal pour les additifs liquides. |
| i | Respectez toujours les instructions figurant sur l'emballage des lessives. |

RÉGLAGE DU PROGRAMME (SÉLECTEUR 1)

Tournez le sélecteur sur le programme souhaité.

Le sélecteur de programme détermine le type de cycle de lavage (par ex. niveau d'eau, mouvement du tambour, nombre

de rinçages) et la température de lavage en fonction de la nature du linge.

Le voyant de la touche **8** commence à clignoter.

Le sélecteur de programme peut être tourné vers la droite ou vers la gauche.

○ = Réinitialisation du programme/AR-RÉT de l'appareil



Si vous tournez le sélecteur de programme sur un autre programme au cours du fonctionnement de l'appareil, le voyant jaune de la touche **8** clignote 3 fois. Le message **Err** s'affiche pour indiquer une erreur de sélection. L'appareil ne passera pas au nouveau programme sélectionné.

RÉGLAGE DE LA VITESSE D'ESSORAGE (TOUCHE 2)

Lorsque vous sélectionnez un programme, l'appareil propose automatiquement la vitesse d'essorage maximale prévue pour ce programme.

Appuyez à plusieurs reprises sur cette touche pour modifier la vitesse d'essorage. Le voyant correspondant s'allume. **ARRÊT CUVE PLEINE** : l'eau du dernier rinçage n'est pas évacuée afin d'éviter le froissage du linge. Lorsque le programme est terminé, clignote.

Le voyant HUBLLOT s'éteint.

Le voyant de la touche **8** s'éteint. Le hublot est bloqué pour vous rappeler qu'il est nécessaire de vidanger l'eau avant de l'ouvrir.

Pour vidanger l'eau, veuillez lire le chapitre « À la fin du programme ».

RÉGLAGE DE L'OPTION TACHES (TOUCHE 3)

Sélectionnez cette option pour laver les vêtements très sales ou tachés avec un détachant.

L'appareil allonge la phase de lavage principale et intensifie la phase d'action du détachant. Le voyant correspondant s'allume.



Cette option **n'est pas** compatible avec des températures de lavage inférieures à 40 °C.

Si vous souhaitez effectuer un programme avec l'option TACHES, versez du détachant dans le compartiment .

RÉGLAGE DE L'OPTION GAIN DE TEMPS (TOUCHE 4)

Cette option vous permet de modifier le temps de lavage proposé automatiquement par l'appareil.

Appuyez une fois sur la touche **4**.

| | |
|------------|--|
| QUO-TIDIEN | Le voyant correspondant s'allume. La durée de lavage sera réduite pour laver le linge sale quotidien. |
|------------|--|

Appuyez **deux fois** sur la touche **4**.

| | |
|--------|--|
| RAPIDE | Le voyant correspondant reste allumé. La durée de lavage est réduite afin de s'adapter à du linge peu sale, ayant été très peu porté. |
|--------|--|

L'affichage indique la durée réduite du programme.

RÉGLAGE DE L'OPTION RINÇAGE PLUS (TOUCHE 5)

Cet appareil est conçu pour économiser l'eau.

Toutefois, pour les personnes particulièrement sensibles (allergiques aux lessives), il peut être nécessaire de rincer le linge avec une quantité d'eau supérieure (rinçage supplémentaire).

L'appareil effectuera quelques rinçages supplémentaires.

DÉMARRAGE DU PROGRAMME (TOUCHE 8)

Appuyez sur la touche **8** pour lancer le programme. Le voyant rouge correspondant cesse de clignoter.

Le voyant **A** est allumé pour indiquer que le lave-linge fonctionne.

Le voyant **C** est allumé pour indiquer que le hublot est verrouillé.

Pour interrompre un programme en cours, appuyez sur la touche **8**. Le voyant rouge correspondant clignote.

Pour redémarrer le programme là où il a été interrompu, **appuyez** de nouveau sur la touche **8**.

Si vous avez sélectionné un départ différé à l'aide de la touche **9**, le lave-linge commence son décompte.

Si vous sélectionnez une option incompatible, le voyant jaune de la touche **8** clignote 3 fois. L'écran affiche le message **Err** pendant quelques secondes.

RÉGLAGE DU DÉPART DIFFÉRÉ (TOUCHE 9)

Pour régler le délai souhaité, appuyez plusieurs fois sur cette touche.

Le délai sélectionné (jusqu'à 20 heures) s'affiche sur l'écran pendant quelques secondes, puis il affiche de nouveau la durée du programme.

Réglez le délai **avant** d'appuyer sur la touche **8**.

Le programme de lavage peut être différé de 30 min, 60 min, 90 min, 2 heures, puis par tranche de 1 heure jusqu'à un maximum de 20 heures.

Ajout de linge après le réglage du délai (le hublot est verrouillé pendant toute la durée du départ différé) :

- Appuyez sur la touche **8** pour mettre l'appareil en pause.
- Ajoutez le linge, fermez le hublot.
- Appuyez de nouveau sur la touche **8**.

Réglage du départ différé :

- Sélectionnez le programme ainsi que les options souhaitées.
- Réglez le départ différé.
- Appuyez sur la touche **8** : l'appareil commence son décompte, par intervalles d'une heure.

Le programme démarre à l'expiration du délai de départ différé sélectionné.

Annulation du départ différé :

- Appuyez sur la touche **8** pour mettre l'appareil en PAUSE ;
- Appuyez sur la touche **9** **une fois** jusqu'à ce que le symbole  apparaisse sur l'écran ;
- Appuyez de nouveau sur la touche **8** pour lancer le programme.



Le délai sélectionné ne peut être modifié qu'après avoir de nouveau sélectionné le programme de lavage.

Le Départ différé ne peut pas être sélectionné avec le programme de VIDANGE.

MODIFICATION D'UNE OPTION OU D'UN PROGRAMME EN COURS

Il est possible de modifier certaines options d'un programme en cours avant qu'elles ne soient exécutées. Avant d'effectuer une modification, vous devez mettre l'appareil en pause en appuyant sur la touche **8**.

Si un programme est en cours, le seul moyen de le modifier est de le **réinitialiser**.

Tournez le sélecteur de programme sur , puis sur le nouveau programme sélectionné.

Appuyez de nouveau sur la touche **8** pour lancer le programme. L'eau reste dans la cuve.

INTERRUPTION D'UN PROGRAMME

Appuyez sur la touche **8** pour interrompre le programme en cours ; le voyant correspondant clignote. Appuyez de nouveau sur la même touche pour redémarrer le programme.

ANNULATION D'UN PROGRAMME

Pour annuler un programme en cours, tournez le sélecteur de programme sur

. Vous pouvez à présent sélectionner un nouveau programme.

OUVERTURE DU HUBLOT

Le hublot est verrouillé pendant le départ différé et une fois l'appareil en fonctionnement.

Si, pour une raison quelconque, vous devez ouvrir le hublot, commencez par mettre l'appareil en pause en appuyant sur la touche **8**.

Si, au bout de quelques minutes, le voyant **C** s'éteint, le hublot peut être ouvert.

Si le symbole **C** reste allumé et le hublot reste verrouillé, cela signifie que l'appareil chauffe déjà ou que le niveau d'eau est trop élevé. Dans ce cas, le hublot ne peut pas être ouvert.

S'il vous est absolument nécessaire d'ouvrir le hublot mais que vous n'y parvenez

pas, éteignez l'appareil en tournant le sélecteur sur . Au bout de quelques minutes, le hublot pourra être ouvert (**Attention au niveau et à la température de l'eau !**).



Après avoir refermé le hublot, vous devrez de nouveau sélectionner le programme et les options. Appuyez de nouveau sur la touche **8** pour lancer le programme.

À LA FIN DU PROGRAMME

L'appareil s'arrête automatiquement. Le voyant de la touche **8** et les voyants **A** et **C** s'éteignent.  clignote sur l'affichage. Si vous avez sélectionné un programme ou une option se terminant avec de l'eau dans la cuve, le voyant **C** reste allumé. Le hublot reste verrouillé. L'eau doit être vidée avant l'ouverture du hublot. Pendant ce temps, le tambour continue de tourner à intervalles réguliers, jusqu'à la vidange complète de l'eau.

Veille : une fois que le programme est fini, le système d'économie d'énergie s'active au bout de quelques minutes. La luminosité de l'affichage est réduite. Appuyez sur n'importe quelle touche pour sortir l'appareil du mode d'économie d'énergie.

Suivez les instructions ci-dessous pour vider l'eau :

- Tournez le sélecteur de programme sur .
- Sélectionnez le programme de VIDANGE ou d'ESSORAGE.
- Si nécessaire, réduisez la vitesse d'essorage.
- Appuyez sur la touche **8**.
- Lorsque le programme est terminé,  clignote. Le voyant **C** s'éteint. Le hublot peut désormais être ouvert.

Tournez le sélecteur de programme sur

 pour éteindre l'appareil.

Sortez le linge du tambour et vérifiez que le tambour est vide. Si vous ne souhaitez pas effectuer un autre cycle de lavage, fermez le robinet d'arrivée d'eau. Laissez la porte ouverte pour éviter la formation de moisissures et l'apparition de mauvaises odeurs.

QUELLAVENGE.COM

UTILISATION QUOTIDIENNE - SÉCHAGE

SÉCHAGE INDÉPENDANT

La charge recommandée est de 3 kg pour le coton et le lin et de 2 kg pour les articles synthétiques.

- i** Il est également possible de sécher jusqu'à 4 kg d'articles en coton (reportez-vous au tableau « Programmes de séchage »).

Le robinet d'arrivée d'eau doit être ouvert et le tuyau de vidange placé correctement dans l'évier ou branché au tuyau de vidange.

1. Introduisez le linge.
2. Sélectionnez un cycle en fonction de la vitesse d'essorage maximale autorisée pour le type de linge à sécher afin d'obtenir les meilleurs résultats de séchage possibles.
3. Réglez le programme de séchage sur Coton ou Synthétique dans le secteur Séchage du sélecteur de programmes.
4. Pour régler le temps de séchage, appuyez sur la touche **6**. Appuyez sur cette touche à nouveau jusqu'à ce que la durée souhaitée apparaisse sur l'écran.

Pour le Coton, vous pouvez choisir un temps de séchage de 10 à 250 minutes (4 heures et 10 minutes).

Pour le Synthétique, vous pouvez choisir un temps de séchage de 10 à 130 minutes (2 heures et 10 minutes).

À chaque fois que vous appuyez sur cette touche, le temps de séchage augmente de 5 minutes.

Attention ! La durée du programme augmente automatiquement de quelques minutes.

5. Appuyez sur la touche **8** pour lancer le programme.

Après le départ du programme, le temps restant est réactualisé toutes les minutes.

- i** Si vous ne réglez qu'une phase de séchage de 10 minutes avec la touche de séchage chronométrique, l'appareil procède uniquement à une phase de refroidissement.

6. À la fin du programme de séchage, des signaux sonores retentissent. Un  clignotant s'affiche.

Le voyant **B**, le voyant **C** et le voyant de la touche **8** s'éteignent.

À partir de ce moment, la phase anti-froissage débute et dure environ 10 minutes. Pendant ce temps, le voyant **C** est allumé. Le hublot ne peut pas être ouvert.

- i** Si vous avez besoin d'ouvrir le hublot avant ou pendant la phase anti-froissage, ou l'interrompre, appuyez sur une touche quelconque ou tournez le sélecteur de programmes sur un programme quelconque (sauf **O**).

Au bout de quelques minutes, le hublot pourra être ouvert. (Quoiqu'il en soit, n'essayez pas de forcer le hublot s'il est verrouillé !).

7. Tournez le sélecteur sur la position « **O** » pour éteindre l'appareil.
8. Sortez le linge.

Attention !

En présence de différents types de coton (tissu-éponge, draps, chemises, etc.) ou si le linge s'enroule pendant la phase d'essorage, le séchage peut être partiel. Si, cas exceptionnel, le linge devait être légèrement humide à l'issue du cycle de séchage, nous vous conseillons de déplier les articles qui se sont enroulés, de les répartir uniformément dans le tambour et de sélectionner un autre cycle de séchage de 20 à 30 minutes.

PROGRAMME NON-STOP (SÉCHAGE ENCHAÎNÉ) : LAVAGE ET SÉCHAGE CHRONOMÉTRIQUE

La charge recommandée est de 3 kg pour le coton et de 2 kg pour les articles synthétiques.



Il est également possible de sécher jusqu'à 4 kg d'articles en coton (reportez-vous au tableau « Programmes de séchage »).



ATTENTION
N'utilisez pas de boule doseuse si vous sélectionnez un séchage enchaîné.

1. Introduisez le linge.
2. Ajoutez de la lessive et un assouplissant.
3. Allumez l'appareil : tournez le sélecteur sur le programme/type de linge souhaité.
4. Pour régler les options souhaitées, appuyez sur les touches correspondantes.

Dans la mesure du possible, ne sélectionnez pas une vitesse d'essorage inférieure à celle proposée par l'appareil de façon à économiser de l'énergie et à éviter des temps de séchage trop longs.

Dans tous les cas, les valeurs les plus basses qu'il est possible de sélectionner sont respectivement 900 tr/min pour le coton et 700 tr/min pour les tissus synthétiques délicats. La réduction de la vitesse d'essorage n'est possible qu'après la sélection du séchage.

5. Pour régler le temps de séchage, appuyez sur la touche **6**. Lors de la sélection d'un « programme non-stop » (séchage enchaîné), les voyants **A** et **B** s'allument.

La valeur du TEMPS DE SÉCHAGE s'affiche pendant quelques secondes et la durée du cycle de lavage et de séchage apparaît.



Si vous appuyez sur la touche **6** pour ne régler qu'un cycle de séchage de 10 minutes après le lavage, la durée totale des cycles affichée comprend les phases de détassement et de refroidissement.

6. Appuyez sur la touche **8** pour lancer le programme. Après le départ du programme, le temps restant est réactualisé toutes les minutes.
7. À la fin du programme, suivez les indications fournies dans le chapitre

précédent. Tournez ensuite le sélecteur sur la position « **O** » pour éteindre l'appareil.

8. Sortez le linge.

PELUCHES SUR LES VÊTEMENTS

Durant les phases de LAVAGE ET/OU DE SÉCHAGE, certains types de tissus tels que le tissu éponge, la laine, ou les sweat-shirts peuvent perdre des peluches.

Ces peluches peuvent ensuite s'accrocher aux tissus lavés au cours du cycle suivant. Cet inconvénient est encore plus fréquent avec des tissus techniques.

Pour éviter que les peluches ne s'accrochent à vos vêtements, il est recommandé :

- de ne pas laver de tissus de couleur sombre après avoir lavé et séché des vêtements de couleur claire (plus spécialement en tissu éponge neuf, en laine et les sweat-shirts) et inversement.
- de laisser sécher ce type de vêtements à l'air libre lorsqu'ils viennent d'être lavés pour la première fois.
- de nettoyer le filtre.
- de procéder à un ou plusieurs cycles de rinçage entre le lavage et le séchage de tissus de différentes couleurs, afin de nettoyer le tambour.
- Après la phase de séchage, nettoyez entièrement le tambour vide, le joint et le hublot avec un chiffon humide.

CONSEILS UTILES

CHARGEMENT DU LINGE

- Répartissez le linge entre : blanc, couleur, synthétiques, délicats et laine.
- Respectez les instructions de lavage qui figurent sur les étiquettes des vêtements.
- Ne lavez pas ensemble les articles blancs et en couleur.
- Certains articles en couleur peuvent déteindre lors des premiers lavages. Il est recommandé de les laver séparément lors des premiers lavages.
- Boutonnez les taies d'oreiller, fermez les fermetures à glissière et à pression et les crochets. Attachez les ceintures.
- Videz les poches des vêtements et dépliez-les.
- Tournez vers l'intérieur les tissus multicouches, la laine et les articles portant des illustrations imprimées.
- Enlevez les taches.
- Lavez avec un produit spécial les taches incrustées.
- Traitez les rideaux avec précautions. Enlevez les crochets et placez les rideaux dans un sac de lavage ou une taie d'oreiller.
- Ne lavez pas dans l'appareil :
 - Le linge sans ourlet ou déchiré
 - Les soutien-gorges à armatures.
 - Utilisez un sac de lavage pour les articles très petits.
- Une très petite charge peut provoquer des problèmes d'équilibre pendant la phase d'essorage. Si cela se produit, répartissez manuellement les articles dans la cuve et lancez à nouveau la phase d'essorage.

TACHES TENACES

Pour certaines taches, l'eau et les produits de lavage ne suffisent pas.

Il est recommandé d'éliminer ces taches avant de mettre les articles dans l'appareil.

Des détachants spéciaux sont disponibles. Utilisez le détachant spécial adapté au type de tache et au tissu.

PRODUITS DE LAVAGE ET ADDITIFS

- Utilisez uniquement des produits de lavage et des additifs spécialement conçus pour les lave-linge.
- Ne mélangez pas différents types de produits de lavage.
- Afin de préserver l'environnement, n'utilisez que la quantité nécessaire de produit de lavage.
- Respectez les instructions qui se trouvent sur les emballages de ces produits.
- Utilisez les produits adaptés au tissu, à la température du programme et au niveau de saïssure.
- Si vous utilisez des produits de lavage liquides, ne sélectionnez pas la phase de prélavage.
- Si votre appareil ne dispose pas d'un distributeur de produit de lavage avec volet, ajoutez les produits de lavage avec une boule doseuse.

DURETÉ DE L'EAU

Si, dans votre région, la dureté de l'eau est élevée ou modérée, il est recommandé d'utiliser un adoucisseur d'eau pour les lave-linge. Dans les régions où l'eau est douce, il n'est pas nécessaire d'utiliser un adoucisseur d'eau.

Pour connaître la dureté de l'eau dans votre région, prenez contact avec l'organisme local de distribution d'eau.

Respectez les instructions qui se trouvent sur les emballages de ces produits.

Ces échelles d'équivalence mesurent la dureté de l'eau :

- Degrés allemands (dH°).
- Degrés français (°TH).
- mmol/l (millimole par litre - unité internationale de mesure de la dureté de l'eau).
- Degrés Clarke.

Tableau de dureté de l'eau

| Niveau | Type | Dureté de l'eau | | | |
|--------|-----------|-----------------|-------|---------|---------------|
| | | °dH | °T.H. | mmol/l | Degrés Clarke |
| 1 | douce | 0-7 | 0-15 | 0-1,5 | 0-9 |
| 2 | moyenne | 8-14 | 16-25 | 1,6-2,5 | 10-16 |
| 3 | dure | 15-21 | 26-37 | 2,6-3,7 | 17-25 |
| 4 | très dure | > 21 | > 37 | >3,7 | >25 |

CONSEILS DE SÉCHAGE

Préparation du cycle de séchage

- Ouvrez le robinet d'eau.
- Vérifiez que le tuyau de vidange est correctement raccordé. Reportez-vous au chapitre « Installation ».
- Reportez-vous au tableau des programmes de séchage pour connaître les charges de linge maximales des programmes de séchage.



Ne réglez pas de programme de séchage pour les types de linge suivants :

- Vêtements très délicats.
- Rideaux synthétiques.
- Vêtements en laine ou en soie.
- Vêtements avec des pièces en métal.
- Bas en nylon.
- Dessus de lit.
- Couvre-lits.
- Couettes.
- Anoraks/coupe-vent.
- Sacs de couchage
- Textiles avec des résidus de laque, de dissolvant pour les ongles ou substances similaires.
- Vêtements avec de la mousse de caoutchouc ou une matière similaire à la mousse de caoutchouc.

ÉTIQUETTES DES VÊTEMENTS

Lorsque vous séchez le linge, respectez les indications se trouvant sur les étiquettes des fabricants des vêtements :

-  = Le vêtement peut être séché en machine

-  = Le cycle de séchage est à haute température
-  = Le cycle de séchage est à basse température
-  = Le vêtement ne peut pas être séché en machine.

DURÉE DU CYCLE DE SÉCHAGE

Le temps de séchage peut varier en fonction :

- de la vitesse du dernier essorage
- du niveau de séchage
- type de linge

- de la quantité de linge

CONSEILS GÉNÉRAUX

Reportez-vous au tableau des « Programmes de séchage » pour trouver les temps de séchage **moyens**.

L'expérience vous aidera à sécher le linge d'une meilleure façon. Notez les temps de séchage des cycles que vous avez déjà entrepris.

Pour éviter la formation d'électricité statique à la fin du cycle de séchage :

- Utilisez un assouplissant textile durant le cycle de lavage.
- Utilisez un assouplissant textile spécial pour les sèche-linge.

Lorsque le programme de séchage est terminé, retirez rapidement le linge du tambour.

SÉCHAGE SUPPLÉMENTAIRE

Si le linge est encore trop humide à la fin du programme de séchage, effectuez un autre cycle de séchage court.



AVERTISSEMENT
Pour éviter que le linge ne se froisse ou rétrécisse, ne le séchez pas excessivement.

QUELLAVELINGE.COM

ENTRETIEN ET NETTOYAGE



AVERTISSEMENT

Déconnectez l'appareil de l'alimentation électrique avant de le nettoyer.

DÉTARTRAGE DE L'APPAREIL

L'eau du robinet contient du calcaire. Si cela s'avère nécessaire, utilisez un adoucisseur d'eau pour éliminer le tartre. Utilisez un produit spécialement conçu pour les lave-linge. Respectez les instructions inscrites sur l'emballage par le fabricant.

Procédez séparément d'un lavage de linge.

NETTOYAGE EXTERNE

Nettoyez l'appareil uniquement à l'eau savonneuse chaude. Séchez complètement toutes les surfaces.



ATTENTION

N'utilisez pas d'alcool, de solvants ou de produits chimiques.

JOINT DU HUBLLOT

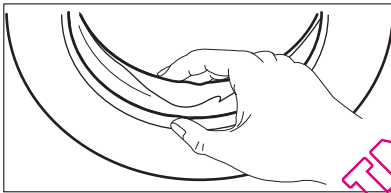

Examinez régulièrement le joint et enlevez tous les objets situés à l'intérieur.

TAMBOUR

Examinez régulièrement le tambour pour éviter la formation de calcaire ou de particules de rouille.

N'utilisez que des produits spéciaux pour éliminer les particules de rouille du tambour.

Pour ceci :

- Nettoyez le tambour à l'aide d'un produit spécial inox.
- Mettez en route un programme coton court à température maximale avec une petite quantité de lessive.

DISTRIBUTEUR DE PRODUIT DE LAVAGE

Pour nettoyer le distributeur :

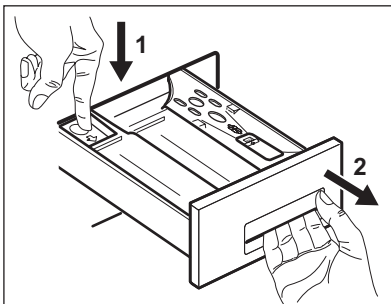

1. Appuyez sur le levier.
2. Sortez le panier.

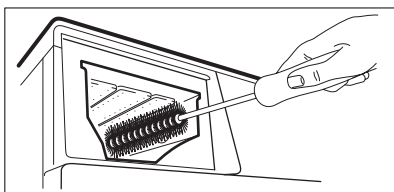
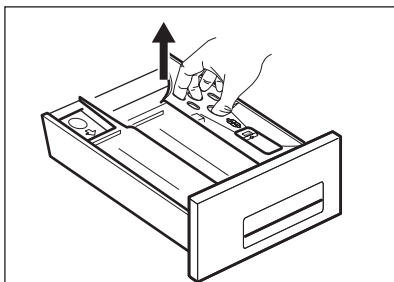

3. Retirez la partie supérieure du compartiment de l'additif liquide.
4. Nettoyez tous les éléments sous l'eau courante.
5. Nettoyez le logement du panier à l'aide d'une brosse.
6. Remettez le panier dans son logement.

POMPE DE VIDANGE

La pompe doit être régulièrement contrôlée, surtout si :

- l'appareil ne se vidange pas et/ou n'essore pas :
- l'appareil fait un bruit inhabituel pendant la vidange, sans doute dû à la présence d'objets tels que des épingles à nourrice, des pièces de monnaie, etc. qui bouchent la pompe.
- un problème de vidange est détecté (pour plus de détails, reportez-vous au

chapitre « En cas d'anomalie de fonctionnement »).



AVERTISSEMENT

Avant de dévisser le couvercle de la pompe, éteignez l'appareil et débranchez-le.

Procédez comme suit :

1. Débranchez l'appareil.
2. Si nécessaire, attendez que l'eau refroidisse.

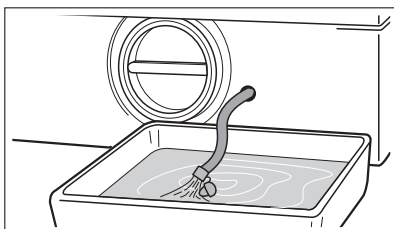
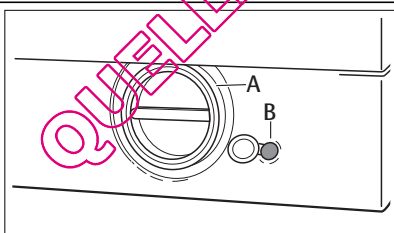

3. Mettez un récipient près de la pompe pour récupérer l'eau qui pourrait s'en écouler.
4. Dégagez le tuyau d'évacuation d'urgence (B), placez-le dans le récipient et retirez son bouchon.

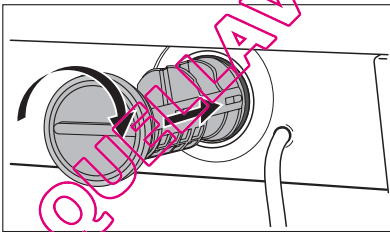
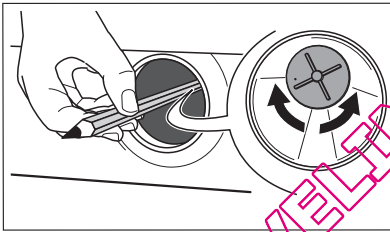
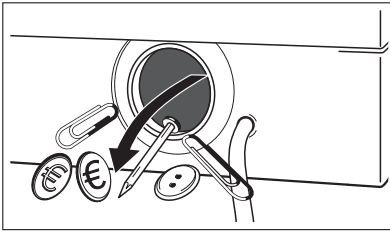
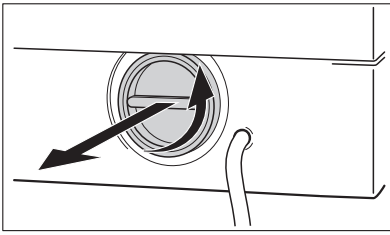

5. Lorsque l'eau cesse de s'écouler, dévissez le couvercle de la pompe (A) en le tournant vers la gauche et retirez le filtre. Utilisez une pince si nécessaire.

Gardez toujours un chiffon à portée de main pour essuyer l'eau qui peut s'écouler lorsque vous retirez le couvercle. Nettoyez le filtre sous un robinet, pour retirer toutes traces de peluches.

6. Retirez les corps étrangers et les peluches du logement du filtre et de la turbine de la pompe.

7. Vérifiez bien que la turbine de la pompe tourne (elle tourne par à-coups). Si elle ne tourne pas, veuillez contacter votre service après-vente.

8. Remettez le bouchon sur le tuyau d'évacuation d'urgence et remplacez-le dans son logement.
9. Remettez le filtre dans la pompe en l'insérant correctement dans les guides prévus. Vissez fermement le couvercle de la pompe en le tournant vers la droite.



AVERTISSEMENT

Lorsque l'appareil est en marche et en fonction du programme sélectionné, il peut y avoir de l'eau chaude dans la pompe.

Ne retirez jamais le couvercle de la pompe au cours d'un cycle de lavage ; attendez toujours que l'appareil ait terminé son cycle et qu'il soit vide. Lorsque vous remettez le couvercle de la pompe, assurez-vous qu'il est bien resserré, afin d'éviter qu'il ne fuie ou que de jeunes enfants puissent le retirer.

LE FILTRE DU TUYAU D'ARRIVÉE D'EAU ET LE FILTRE DE LA SOUPE

Il peut être nécessaire de nettoyer les filtres lorsque :

- L'appareil n'est pas approvisionné en eau.
- L'appareil met du temps à s'approvisionner en eau.
- Le voyant de la touche **8** clignote et l'alarme correspondante s'affiche. Reportez-vous au chapitre « En cas d'anomalie de fonctionnement ».

**AVERTISSEMENT**

Débranchez l'appareil électriquement.

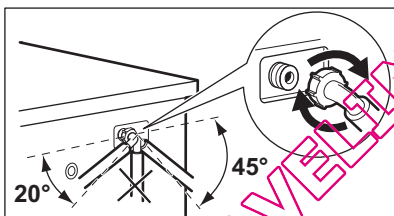
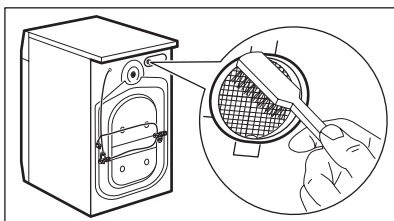
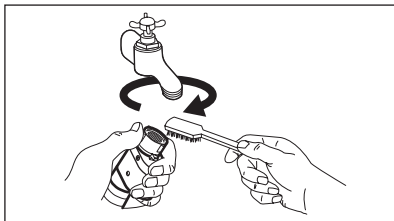
Pour nettoyer les filtres du tuyau d'arrivée d'eau :

1. Fermez le robinet d'arrivée d'eau.
2. Retirez le tuyau d'arrivée d'eau du robinet d'arrivée d'eau.
3. Nettoyez le filtre du tuyau à l'aide d'une petite brosse dure.
4. Retirez le tuyau d'alimentation situé à l'arrière de l'appareil.
5. Nettoyez le filtre de la soupape à l'aide d'une petite brosse dure ou d'un chiffon.
6. Réinstallez le tuyau d'alimentation. Assurez-vous que tous les raccords de tuyaux d'eau sont bien serrés afin d'éviter toute fuite.
7. Ouvrez le robinet d'arrivée d'eau.

VIDANGE D'URGENCE

Si l'appareil ne se vidange pas, procédez comme suit pour évacuer l'eau :

1. débranchez l'appareil de la prise de courant ;
2. fermez le robinet d'arrivée d'eau ;
3. si nécessaire, attendez que l'eau refroidisse ;
4. posez un récipient au sol ;
5. placez l'extrémité du tuyau d'évacuation d'urgence dans le récipient ;
6. Enlevez le bouchon. L'eau s'écoulera par gravité dans le récipient. Lorsque le récipient est plein, rebouchez le tuyau. Videz le récipient ; Répétez l'opération jusqu'à ce que l'eau cesse de s'écouler ;
7. nettoyez la pompe si nécessaire, comme décrit plus haut ;

8. remettez le tuyau d'évacuation d'urgence en place après l'avoir rebouché ;
9. revissez la pompe.

PRÉCAUTIONS CONTRE LE GEL

Si votre appareil est exposé à des températures inférieures à 0 °C, prenez les précautions suivantes :

1. fermez le robinet d'arrivée d'eau ;
2. dévissez le tuyau d'arrivée d'eau du robinet ;
3. placez l'extrémité du tuyau d'évacuation d'urgence et du tuyau d'arrivée d'eau dans un récipient placé au sol. Laissez l'eau s'écouler ;
4. revissez le tuyau d'arrivée d'eau au robinet ;
5. replacez le bouchon sur le tuyau d'évacuation d'urgence ;

6. remettez en place le tuyau d'évacuation d'urgence.

De cette façon, l'eau restée dans les tuyaux sera évacuée, évitant ainsi la formation de gel et l'endommagement de l'appareil.

Pour faire fonctionner de nouveau votre appareil, assurez-vous qu'il est installé dans un local où la température est supérieure à 0 °C.

QUELLAVELINGE.COM

EN CAS D'ANOMALIE DE FONCTIONNEMENT

Certaines anomalies résultent d'un manque d'entretien ou d'opérations incorrectes et peuvent être résolues sans faire appel à un technicien. Nous vous recommandons d'effectuer les vérifications suivantes sur votre appareil avant d'appeler le service après-vente.

En cours de fonctionnement, il est possible que le voyant **jaune** de la touche **8** clignote, que l'un des codes d'alarme suivants s'affiche et que des signaux sonores retentissent simultanément toutes les 20 secondes pour indiquer une anomalie :

- **E10** : problème d'arrivée d'eau
- **E20** : problème de vidange
- **E40** : hublot ouvert
- **EFO** : déclenchement du système de sécurité anti-débordement

Une fois le problème résolu, appuyez sur la touche **8** pour redémarrer le programme. Si le problème persiste malgré toutes les vérifications, contactez votre service après-vente.

| Problème | Cause possible/Solution |
|--|---|
| Le lave-linge ne démarre pas : | <p>Le hublot n'est pas fermé. E40</p> <ul style="list-style-type: none"> • Fermez bien le hublot. <p>La fiche de l'appareil n'est pas correctement insérée dans la prise de courant.</p> <ul style="list-style-type: none"> • Insérez la fiche dans la prise de courant. <p>La prise n'est pas alimentée.</p> <ul style="list-style-type: none"> • Vérifiez votre installation électrique domestique. • Le fusible de l'installation électrique a grillé. • Remplacez le fusible. <p>Vous n'avez pas positionné le sélecteur de programme correctement et vous n'avez pas appuyé sur la touche 8.</p> <ul style="list-style-type: none"> • Tournez le sélecteur de programme et appuyez de nouveau sur la touche 8. <p>Le départ différé a été réglé.</p> <ul style="list-style-type: none"> • Si le linge doit être lavé immédiatement, annulez le départ différé. <p>La sécurité enfants a été activée.</p> <ul style="list-style-type: none"> • Désactivez ce dispositif. |
| L'appareil ne se remplit pas : | <p>Le robinet d'arrivée d'eau est fermé. E10</p> <ul style="list-style-type: none"> • Ouvrez le robinet d'eau. <p>Le tuyau d'arrivée d'eau est écrasé ou plié. E10</p> <ul style="list-style-type: none"> • Vérifiez le raccordement du tuyau d'arrivée d'eau. <p>Le filtre du tuyau d'arrivée d'eau ou de la vanne d'admission est obstrué. E10</p> <ul style="list-style-type: none"> • Nettoyez les filtres du tuyau d'arrivée d'eau. (Pour plus d'informations, reportez-vous au chapitre « Nettoyage des filtres du tuyau d'arrivée d'eau ».) <p>Le hublot n'est pas fermé correctement. E40</p> <ul style="list-style-type: none"> • Fermez bien le hublot. |
| L'appareil se remplit d'eau mais se vidange immédiatement : | <p>L'extrémité du tuyau de vidange est placée trop bas.</p> <ul style="list-style-type: none"> • Reportez-vous au paragraphe correspondant dans la section « Vidange de l'eau ». |

| Problème | Cause possible/Solution |
|---|--|
| <p>L'appareil ne se vidange pas et/ou n'essore pas :</p> | <p>Le tuyau de vidange est écrasé ou plié. <i>E20</i></p> <ul style="list-style-type: none"> • Vérifiez le raccordement du tuyau de vidange. <p>Le filtre de vidange est obstrué. <i>E20</i></p> <ul style="list-style-type: none"> • Nettoyez le filtre de vidange. <p>Vous avez sélectionné une option ou un programme qui prévoit de garder l'eau dans la cuve à la fin du programme ou qui élimine les phases d'essorage.</p> <ul style="list-style-type: none"> • Sélectionnez le programme de vidange ou d'essorage. <p>Le linge n'est pas réparti correctement dans le tambour.</p> <ul style="list-style-type: none"> • Répartissez le linge dans le tambour. |
| <p>Il y a de l'eau sur le sol :</p> | <p>Vous avez utilisé trop de produit de lavage ou un produit de lavage qui n'est pas adapté au lavage en machine (trop de mousse).</p> <ul style="list-style-type: none"> • Réduisez la quantité de produit de lavage ou utilisez un autre produit. <p>Vérifiez l'absence de fuite au niveau des raccordements des tuyaux d'arrivée d'eau. Il n'est pas toujours facile de voir si de l'eau s'écoule le long d'un tuyau ; vérifiez s'il est mouillé.</p> <ul style="list-style-type: none"> • Vérifiez le raccordement du tuyau d'arrivée d'eau. <p>Le tuyau de vidange ou d'arrivée d'eau est endommagé.</p> <ul style="list-style-type: none"> • Remplacez-le par un neuf. <p>Le bouchon du tuyau d'évacuation d'urgence n'a pas été remis en place ou le filtre n'a pas été revissé correctement après son nettoyage.</p> <ul style="list-style-type: none"> • Remplacez le bouchon du tuyau d'évacuation d'urgence sur le filtre ou vissez le filtre à fond. |
| <p>Les résultats de lavage ne sont pas satisfaisants :</p> | <p>Vous avez utilisé trop peu de produit de lavage ou un produit de lavage qui ne convient pas au lavage en machine.</p> <ul style="list-style-type: none"> • Augmentez la quantité de produit de lavage ou utilisez-en un autre mieux adapté. <p>Les taches tenaces n'ont pas été préalablement traitées.</p> <ul style="list-style-type: none"> • Utilisez des produits du commerce pour traiter les taches tenaces. <p>Vous avez sélectionné une température de lavage inadaptée.</p> <ul style="list-style-type: none"> • Vérifiez que vous avez sélectionné la bonne température. <p>Charge de linge excessive.</p> <ul style="list-style-type: none"> • Réduisez la charge de linge. |

| Problème | Cause possible/Solution |
|---|---|
| Le hublot ne s'ouvre pas : | <p>Le programme n'est pas terminé.</p> <ul style="list-style-type: none"> • Attendez la fin du cycle de lavage. <p>Le dispositif de verrouillage du hublot n'est pas désactivé.</p> <ul style="list-style-type: none"> • Attendez que le voyant du HUBLOT s'éteigne. <p>Il y a de l'eau dans le tambour.</p> <ul style="list-style-type: none"> • Sélectionnez le programme de vidange ou d'essorage pour évacuer l'eau. |
| L'appareil vibre ou est bruyant : | <p>Vous n'avez pas retiré l'emballage et les boulons de transport.</p> <ul style="list-style-type: none"> • Vérifiez la bonne installation de l'appareil. <p>Vous n'avez pas réglé les pieds</p> <ul style="list-style-type: none"> • Vérifiez que l'appareil est de niveau. <p>Le linge n'est pas réparti correctement dans le tambour.</p> <ul style="list-style-type: none"> • Répartissez le linge dans le tambour. <p>Il y a peut-être trop peu de linge dans le tambour.</p> <ul style="list-style-type: none"> • Ajoutez du linge. |
| L'essorage démarre tardivement ou l'appareil n'essore pas : | <p>Le dispositif de sécurité anti-balourd électronique s'est activé car le linge n'est pas bien réparti dans le tambour. Pour répartir le linge, le tambour effectue des rotations en sens inverse. Cela peut se produire à plusieurs reprises, jusqu'à ce qu'il n'y ait plus de balourd. L'appareil reprendra alors normalement l'essorage. Cependant, si au bout de quelques minutes la charge n'est toujours pas correctement répartie dans le tambour, l'essorage final n'est pas effectué.</p> <ul style="list-style-type: none"> • La charge de linge n'est peut-être pas suffisante. Dans ce cas, ajoutez du linge, répartissez-le manuellement, puis sélectionnez le programme d'essorage. |
| L'appareil ne sèche pas ou le séchage n'est pas satisfaisant : | <p>La durée de séchage n'a pas été sélectionnée.</p> <ul style="list-style-type: none"> • Sélectionnez la durée de séchage. <p>Le robinet d'arrivée d'eau est fermé. E10</p> <ul style="list-style-type: none"> • Ouvrez le robinet d'eau. <p>Le filtre de vidange est obstrué. E20</p> <ul style="list-style-type: none"> • Nettoyez le filtre de vidange. <p>Le tambour est surchargé.</p> <ul style="list-style-type: none"> • Réduisez la charge de linge. <p>Vous avez sélectionné une durée ou un degré de séchage inapproprié pour votre linge.</p> <ul style="list-style-type: none"> • Sélectionnez une durée ou un degré de séchage correspondant à votre linge. |

| Problème | Cause possible/Solution |
|---|---|
| L'appareil fait un bruit inhabituel : | L'appareil est équipé d'un moteur qui, par rapport aux moteurs traditionnels, émet un bruit particulier. Ce nouveau moteur permet, lors de l'essorage, un démarrage en douceur et une répartition plus uniforme du linge dans le tambour, ainsi qu'une stabilité accrue de l'appareil. |
| On ne voit pas d'eau dans le tambour : | Les appareils fabriqués selon des technologies modernes fonctionnent de façon beaucoup plus économique, en utilisant moins d'eau que les anciens modèles, sans que cela n'affecte leurs performances. |
| Le code d'alarme s'affiche : <i>EFO</i> | Le système de sécurité anti-débordement s'est déclenché. <ul style="list-style-type: none"> • Débranchez la fiche l'appareil de la prise électrique, fermez le robinet d'arrivée d'eau et contactez le service après-vente. |
| Le linge est couvert de peluches de différentes couleurs : | Le linge lavé au cours du cycle précédent a libéré des peluches de couleurs différentes. <ul style="list-style-type: none"> • La phase de séchage vous permet d'éliminer une partie des peluches. • Nettoyez les vêtements avec un anti-pelucreux. En cas de présence excessive de peluches dans le tambour, recommencez la procédure suivante deux fois : <ul style="list-style-type: none"> • Nettoyez entièrement le tambour vide, le joint et la porte avec un chiffon humide. • Lancez un cycle de rinçage. • Mettez un chiffon en laine ou à fibres longues dans le tambour. • Lancez un cycle de séchage de 10 minutes. • Retirez le chiffon en laine. Vous pouvez désormais laver d'autres vêtements. |

INSTALLATION

DÉBALLAGE

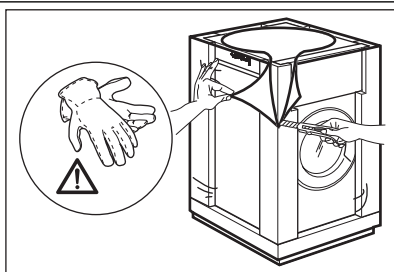

1. Servez-vous de gants. Retirez le film externe. Si nécessaire, utilisez un cutter.

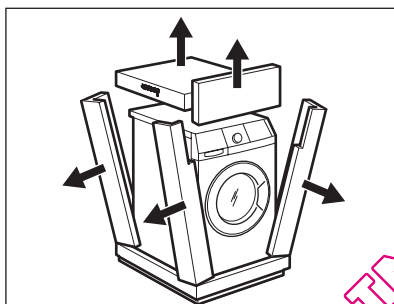

2. Retirez la partie supérieure du carton.
3. Retirez les cales en polystyrène.

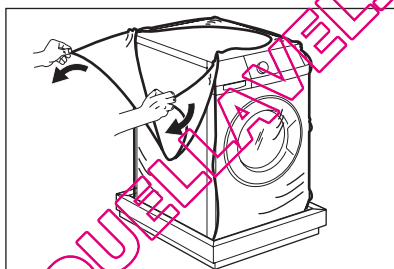

4. Retirez le film interne.

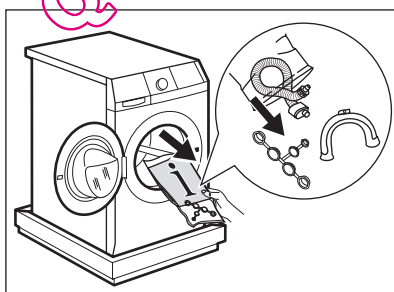

5. Ouvrez le hublot. Retirez la cale en polystyrène du joint du hublot et tous les articles présents dans le tambour.

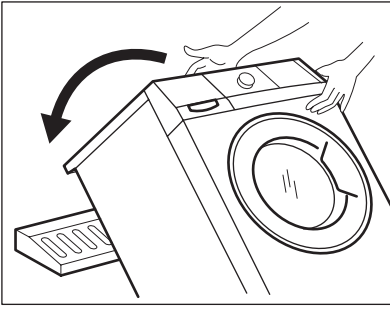

6. Placez l'une des cales en polystyrène au sol derrière l'appareil. Couchez avec soin l'appareil sur le dos. Assurez-vous de ne pas endommager les tuyaux.

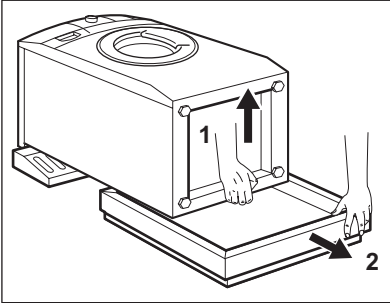

7. Retirez la base en polystyrène en bas de l'appareil.
8. Remettez l'appareil en position verticale.

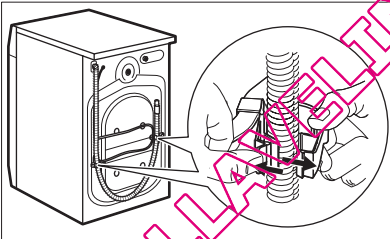

9. Retirez le câble d'alimentation électrique et le tuyau de vidange de leurs supports.

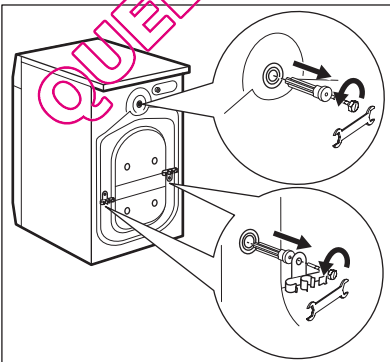

10. Desserrez les trois boulons. Utilisez la clé fournie avec l'appareil.
11. Retirez les entretoises en plastique.

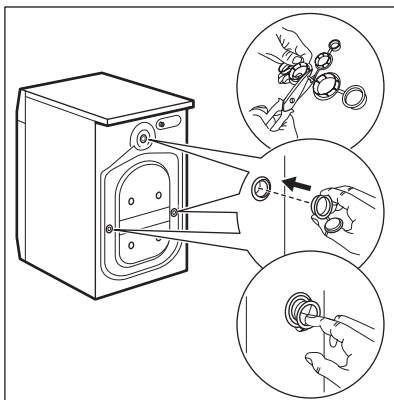

12. Mettez les bouchons en plastique dans les orifices. Ces bouchons se trouvent dans le même sachet que la notice d'utilisation.



AVERTISSEMENT

Retirez toutes les attaches de transport et les dispositifs de sécurité avant d'installer l'appareil.



Nous vous recommandons de conserver l'emballage et les dispositifs de sécurité en vue d'un éventuel déménagement de l'appareil.

POSITIONNEMENT ET MISE DE NIVEAU

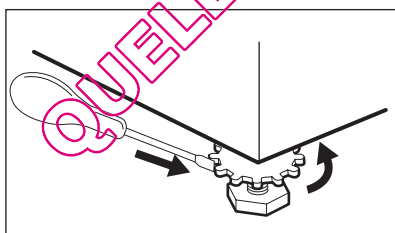
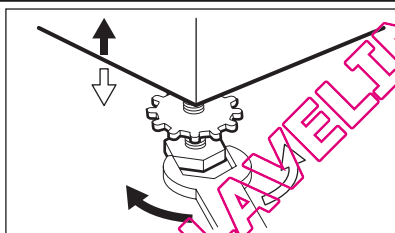

- Placez l'appareil sur un sol plat et dur.
- Veillez à ce que la circulation d'air autour de l'appareil ne soit pas entravée par des moquettes, tapis, etc.
- Procédez soigneusement à la mise de niveau en vissant ou dévissant les pieds ajustables.

- Une fois l'appareil de niveau, serrez les contre-écrous.
- L'appareil doit être de niveau et stable.



Ne placez jamais de cales en carton, en bois ou autre sous l'appareil pour compenser l'irrégularité du sol.

Si, pour des raisons d'encombrement, l'installation de l'appareil directement à côté d'une cuisinière à gaz ou à charbon est inévitable, insérez entre celui-ci et la cuisinière une plaque isolante, qui doit être recouverte d'une feuille d'aluminium du côté de la cuisinière.



ATTENTION

L'appareil ne doit jamais être installé dans un local où la température peut être inférieure à 0 °C.

LE TUYAU D'ARRIVÉE

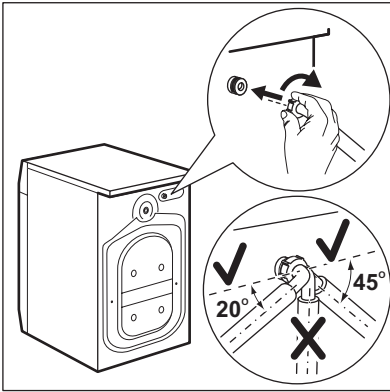

- Reliez le tuyau à l'appareil. Le tuyau d'alimentation peut être orienté vers la gauche ou la droite. Desserrez la bague pour qu'il soit bien positionné.

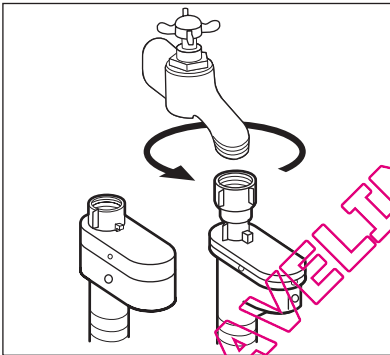

- Raccordez le tuyau d'arrivée d'eau à un robinet fileté (3/4 po).



ATTENTION

Assurez-vous que les raccords ne fuient pas.



N'utilisez pas de rallonge si le tuyau d'alimentation est trop court. Contactez le service après-vente pour remplacer le tuyau d'alimentation.

Dispositif d'arrêt de l'eau

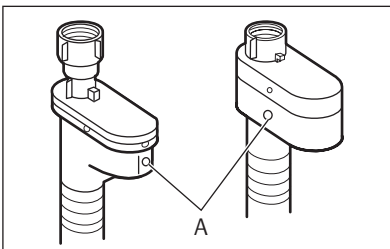

Le tuyau d'alimentation est équipé d'un dispositif de protection contre les dégâts des eaux. Si le tuyau inférieur devait se détériorer à cause d'une usure naturelle, ce dispositif bloquera l'arrivée d'eau à l'appareil. Ce défaut est signalé par l'apparition d'un secteur rouge dans la fenêtre « A ».

Dans ce cas, fermez le robinet d'arrivée d'eau et appelez un service après-vente pour faire remplacer le tuyau.

VIDANGE DE L'EAU

Il existe différentes procédures pour raccorder le tuyau de vidange :

Avec le guide de tuyau en plastique.

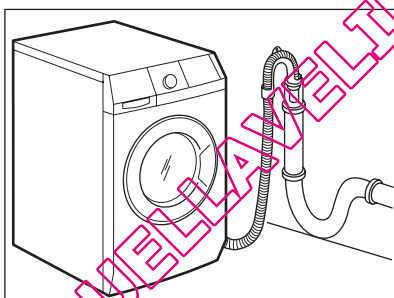
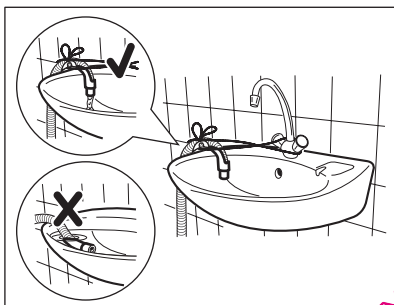
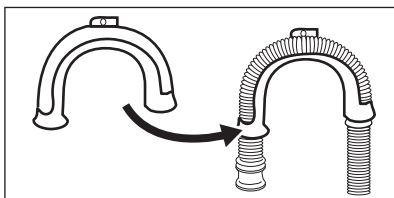

Sans le guide de tuyau en plastique.

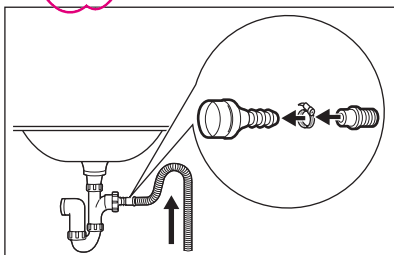

- Sur le bord d'un évier.
- Veillez à ce que le guide de tuyau en plastique ne puisse pas se déplacer quand l'appareil se vidange. Fixez le guide au robinet d'arrivée d'eau ou au mur.

- À une conduite fixe dotée d'une ventilation spéciale.

Reportez-vous à l'illustration. Directement dans une conduite d'évacuation murale, à une hauteur du sol comprise entre 60 et 100 cm. L'extrémité du tuyau de vidange doit être ventilée en permanence, autrement dit, le diamètre interne du conduit d'évacuation doit être supérieur au diamètre externe du tuyau de vidange.

- Au robinet de l'évier.

Reportez-vous à l'illustration. Placez le tuyau de vidange dans le robinet et serrez-le avec une attache. Veillez à ce que le tuyau de vidange fasse une boucle avant d'empêcher les particules restantes de passer dans l'appareil depuis l'évier.

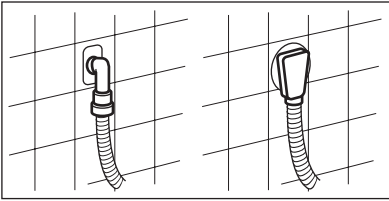

- Directement dans une canalisation de vidange murale intégrée et serrez-le avec une attache.



La longueur maximale du tuyau de vidange est de 400 cm. Contactez le service après-vente pour les autres longueurs de tuyaux de vidange et les rallonges.

QUELLAVELINGE.COM

ENCASTREMENT

VUE D'ENSEMBLE

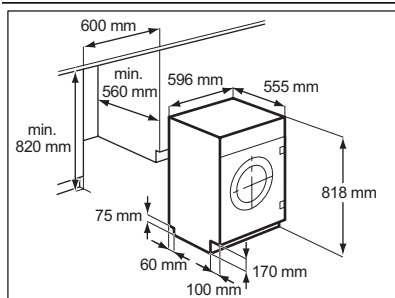

Fig. 1

- Cet appareil est prévu pour être encastré dans un meuble de cuisine. Les dimensions de la niche doivent correspondre à celles indiquées dans la figure 1.

Préparation et assemblage de la porte

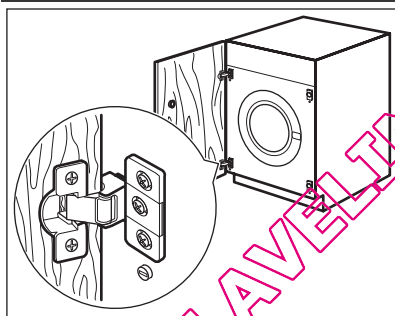

Fig. 2

- L'appareil tel qu'il vous a été livré permet l'assemblage d'une porte s'ouvrant de droite à gauche (Fig. 2).

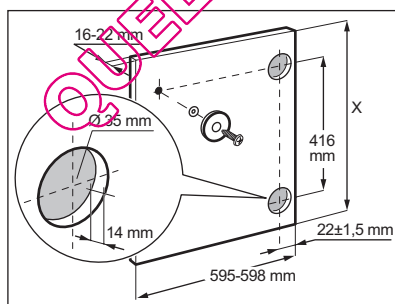

Fig. 3

- **Porte**
Les dimensions de la porte doivent être les suivantes :
 - largeur 595-598 mm
 - épaisseur 16-22 mm
 - la hauteur **X** dépend de la hauteur de la base de l'élément de cuisine contigu (Fig. 3).

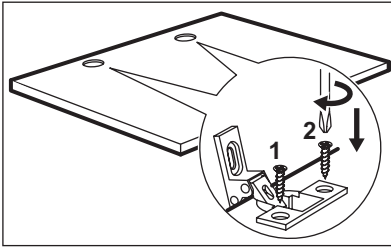

Fig. 4

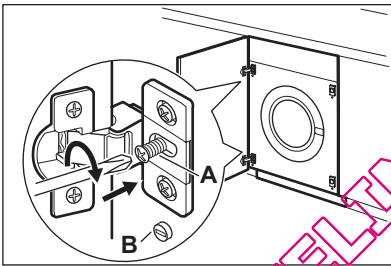

Fig. 5

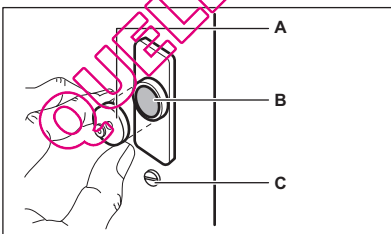

Fig. 6

• Charnières

Pour pouvoir fixer les charnières, il est nécessaire de percer deux trous (diam. 35 mm, profondeur 12,5-14 mm en fonction de la profondeur de la porte du meuble) sur la face intérieure de la porte. La distance entre le centre de chacun de ces deux trous doit être de 416 mm.

La distance, calculée à partir du bord supérieur de la porte jusqu'au centre du trou, dépend de la dimension du meuble contigu.

Fixez les charnières à la porte à l'aide des vis à bois **1** et **2** (Fig. 4) fournies avec l'appareil.

• Montage de la porte

Fixez les charnières à l'appareil en utilisant les vis M5x15. Les charnières peuvent être ajustées pour compenser les éventuelles différences d'épaisseur de la porte.

Pour parfaitement aligner la porte, vous devez desserrer la vis, ajuster la porte, puis resserrer la vis **A** (Fig. 5).



Ne retirez pas la vis **B** (Fig. 5).

• Contre-aimant

L'appareil est équipé d'une fermeture de porte magnétique. Pour permettre à ce dispositif de fonctionner correctement, il est nécessaire de visser le contre-aimant **A** (disque en acier + rondelle de caoutchouc) sur la face intérieure de la porte.

Sa position doit correspondre à l'aimant **B** se trouvant sur l'appareil (Fig. 6).



Ne retirez pas la vis **C**.

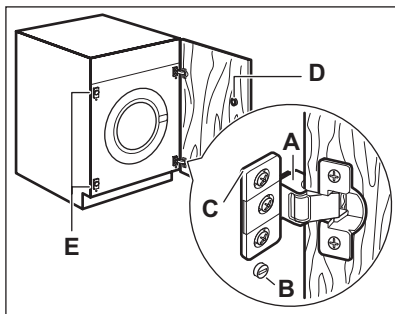

Si la porte doit être ouverte de gauche à droite, inversez la position des plaques **E**, de l'aimant **D** et de la plaque **C**. Montez le contre-aimant **D** et les charnières **A** comme décrit plus haut (Fig. 7)



ATTENTION

Ne retirez pas la vis **B**.

Fig. 7

QUELLAVELINGE.COM

QUELLAVELINGE.COM



QUELLAVELINGE.COM