



LOGIXX 9 Lave-linge

WBB24750FF

Notice d'utilisation, de maintenance et d'installation



BOSCH

Invented for life

QUELLA VELINGE.COM

Sommaire

Votre lave-linge Bosch	3
Consignes de sécurité générales	3
Informations sur la mise au rebut	3
Notice d'installation	4
Introduction	4
Etendue des fournitures	4
Dimensions	5
Surface d'implantation	5
Dépose des cales de transport	6
Adaptation de l'horizontalité	6
Raccordement électrique	6
Longueurs des flexibles et du cordon d'alimentation	7
Branchement de l'eau	7
Notice d'utilisation	9
Présentation de votre nouveau lave-linge	9
Bandeau de commande	10
Avant le premier lavage	11
Premier lavage	11
Choix de la langue	11
Réglage de l'heure	11
Premier lavage (sans linge)	11
Préparation du linge	12
Tri du linge	12
Degré de salissure	12
Introduction du linge	13
Versez le produit lessiviel / produit d'entretien	13
Dosage de la quantité de produit lessiviel	13
Remplissez-le avec du produit lessiviel et/ou du produit d'entretien	14
Programmes et fonctions	14
Programmes de base	14
Applications particulières	15
Affichage	15
Options supplémentaires	16
Voyant de la touche Départ / Pause	16
Applications particulières	16
Laver avec les réglages de base	17
Lavage avec réglages personnalisés	18
Tableau des programmes	18
Modifier essorage	19
Fin cycle à?	19
Lavage	20
Signal	21
Protection enfants	21
Réglage de l'heure	22
Pendant le lavage	23
Après le lavage	25
Conseils pour la maintenance et le nettoyage	26
Nettoyage et entretien	26
Nettoyer le capot et le bandeau de commande	26
Nettoyer le tambour	26
Nettoyer le tiroir à produit lessiviel	26
Nettoyer la pompe de vidange	26
Nettoyer les filtres dans le flexible d'arrivée d'eau	27
Détartrage du lave-linge	28
Déverrouillage d'urgence	28
Remédier soi-même aux petites pannes	29
Chiffres de consommation	32
Service après-vente	33
Installation, branchement et transport	34
Notice succincte	35
Tableau de sélection des programmes	36

Votre lave-linge Bosch

En achetant ce nouveau lave-linge, vous venez d'opter pour un appareil électroménager moderne et de haute qualité.

Votre lave-linge se distingue par une consommation économique d'énergie, d'eau et de produit lessiviel.

Chaque lave-linge quittant notre usine a préalablement subi un contrôle fonctionnel soigné confirmant son parfait état.

Notre service après-vente se tient à votre disposition pour répondre à toute question concernant en particulier l'installation et le branchement du lave-linge.

Notre site internet contient des informations supplémentaires et tout un choix de nos produits:

<http://www.bosch-electromenager.com>

Veuillez lire les présentes notices d'installation et d'utilisation, ainsi que toutes les autres informations accompagnant ce lave-linge, et agissez conformément à leur contenu.

Rangez soigneusement ces documents en vue d'une réutilisation future ou d'un éventuel changement de propriétaire de l'appareil.

Consignes de sécurité générales

Votre lave-linge est destiné

- à une utilisation domestique uniquement,
- à laver dans un bain lessiviel des textiles lavables en machine,
- à fonctionner avec de l'eau potable froide additionnée de produits lessiviel et d'entretien utilisables en lave-linge.

Ne laissez jamais les enfants jouer sans surveillance près de la machine.

Eloignez les animaux domestiques de l'appareil.

Pour brancher / débrancher la fiche mâle dans / de la prise de courant, ne la saisissez jamais avec les mains mouillées.

Ne débranchez la fiche mâle de la prise de courant qu'en saisissant la fiche, jamais en tirant sur le cordon.

Prudence lorsque vous vidangez le bain lessiviel très chaud.

Lorsque vous lavez à haute température, ne touchez pas le hublot.

Ne montez jamais sur la machine.

Ne vous appuyez / asseyez jamais sur le hublot ouvert.

Informations sur la mise au rebut

Mise au rebut de l'emballage

L'emballage d'expédition protège votre nouvel appareil pendant son transport jusque chez vous. Tous les matériaux composant l'emballage sont écologiques et recyclables. Pour contribuer vous aussi à la protection de la nature, mettez les matériaux d'emballage au rebut en respectant l'environnement.

Consultez votre revendeur ou l'administration municipale pour connaître les meilleurs moyens d'éliminer l'emballage.

⚠ Risque d'étouffement!

Eloignez les enfants de l'emballage et des parties de l'emballage. Les feuilles en plastique et les cartons pliants peuvent provoquer un étouffement.

Mise au rebut de l'ancien appareil

Les appareils anciens ne sont pas des déchets sans valeur! Un recyclage respectueux de l'environnement permet de récupérer de précieuses matières premières.

⚠ Danger de mort!

Une fois que l'ancien appareil a fini de servir, débranchez sa fiche mâle de la prise de courant. Sectionnez son cordon d'alimentation puis jetez-le séparément avec la fiche mâle.

Détruisez la fermeture du hublot. Vous empêcherez ainsi que des enfants ne s'enferment dans le tambour et risquent leur vie.

Notice d'installation

Introduction

Veillez tenir compte des avertissements et remarques énoncés ci-après, et les respecter.

Cette notice d'installation a été rédigée à l'intention des monteurs qualifiés. Outre cette notice, veuillez, lors de l'installation, tenir compte de ce qui suit :

Si le lave-linge se trouve dans une pièce exposée à des températures basses, ou si elle se trouve dans un local non utilisé pendant l'hiver, **vous devez** vider l'eau résiduelle présente dans la pompe et retirer les flexibles.

Veillez à ne pas endommager l'appareil.

Ne le soulevez pas par ses pièces faisant saillie (par son hublot par exemple).

Outre les consignes énoncées ici, vous aurez peut-être à respecter aussi les prescriptions particulières énoncées par vos compagnies distributrices d'eau et d'électricité.

En cas de doute, confiez le raccordement du lave-linge à un spécialiste.

Informations sur la mise au rebut

Élimination de l'emballage

L'emballage d'expédition protège votre nouvel appareil pendant son transport jusque chez vous. Tous les matériaux composant l'emballage sont écologiques et recyclables. Aidez-nous et éliminez l'emballage en respectant l'environnement.

Consultez votre revendeur ou l'administration municipale pour connaître les meilleurs moyens d'éliminer l'emballage.

Respect de l'environnement / Economies

Votre lave-linge consomme une quantité économique d'eau, d'électricité et de produit lessiviel. Ceci ménage notre environnement et le budget de votre ménage.

Pour laver économiquement tout en ménageant l'environnement :

- Évitez d'utiliser trop de produit lessiviel.
- Utilisez des produits lessiviels performants, adaptés aux lave-linge à chargement frontal.
- Dosez le produit lessiviel suivant le degré de salissure, la quantité de linge et la dureté de l'eau. Respectez les conseils fournis par le fabricant du produit.

Etendue des fournitures

Votre lave-linge est livré accompagné de différents accessoires. Vérifiez que tous les accessoires appartenant à votre modèle figurent bien dans la livraison. Si certaines pièces manquent, veuillez prendre immédiatement contact avec votre revendeur.

Pièces placées dans le tambour :

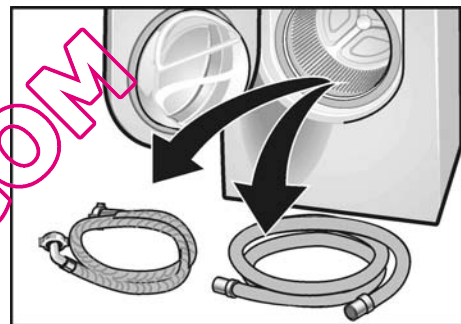

- Flexible d'arrivée (repère bleu)
- Flexible d'écoulement d'eau.
- Dans le sachet:

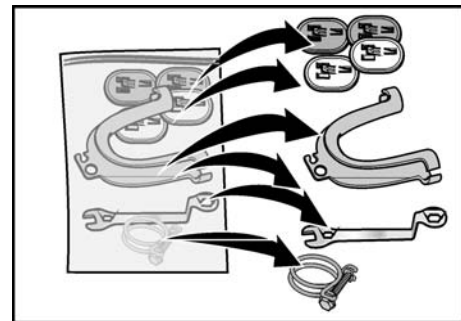

- Caches pour obstruer les orifices restants une fois les cales de transport enlevées.
- Bouchon pour le flexible d'écoulement.
- Clé pour mettre à niveau l'appareil.
- Coude permettant de fixer le flexible d'écoulement de l'eau (contre le rebord du lavabo p. ex.).

Suivant les impératifs architecturaux, les accessoires supplémentaires suivants pourront être nécessaires :

- 1 collier à vis, diamètre 24–40 mm (en vente dans le commerce spécialisé), permettant le raccordement à un siphon.

L'humidité régnant dans le tambour du lave-linge est due au contrôle subi par chaque lave-linge en fin de fabrication, avant qu'il ne quitte l'usine.

Au dos de la machine :

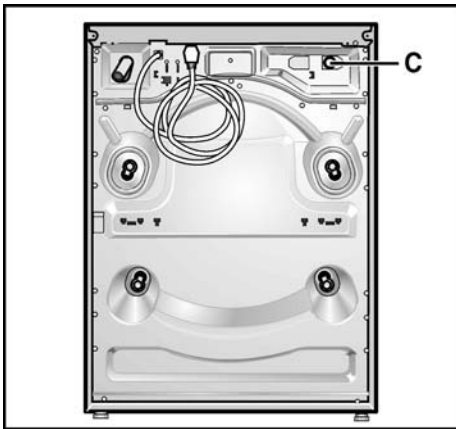

- Câble de raccordement avec fiche mâle.

C....Raccord du flexible d'arrivée

Outillage utile

Les outils suivants rendront service :

- Tournevis.
- Clé polygonale calibre 13 pour retirer la cale de transport.
- Niveau à bulle pour mettre à niveau l'appareil.

Dimensions

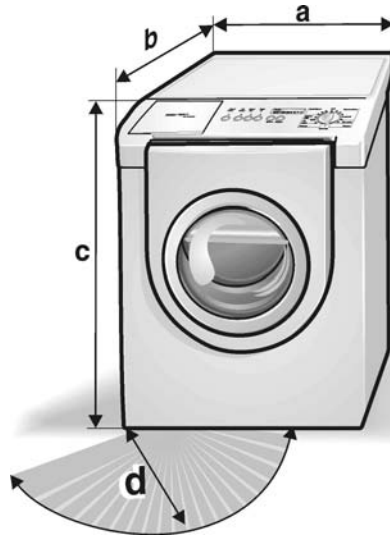

a = 686 mm
b = 780 mm
c = 940 mm
d = 407 mm
Angle d'ouverture 180 °
Poids : 100 kg env.

Surface d'installation

Le lave-linge doit se trouver bien d'aplomb pour ne pas se déplacer pendant qu'il essore le linge.

La surface sur laquelle repose l'appareil doit être dure et plane. Les revêtements de sol mous ne conviennent pas (p. ex. moquettes ou revêtements en mousse).

Si la machine doit reposer sur un plancher en bois :

- Installez la machine de préférence dans un angle de la pièce.
- Sur le plancher, vissez une plaque en bois (épaisseur 30 mm) traitée inaltérable à l'eau.
- Fixez les pieds avant de l'appareil avec des pattes de retenue. Les pattes de retenue en kit sont disponibles auprès de votre revendeur ou du service après-vente (WMZ 2200).
- Cet appareil ne peut pas être monté au-dessus du plan de travail.
- Cet appareil ne peut pas être monté en-dessous du plan de travail.

Montage du socle

Si le lave-linge est monté sur un socle (n° de réf. WMZ 20400), veuillez respecter les consignes figurant dans la notice d'utilisation !

- i** Montez la fixation **avant** d'enlever la cale de transport.

Encastrement dans une niche

Si la machine doit être encadrée dans une niche, il faut respecter les écarts minimaux indiqués dans le tableau suivant :

	Écart
Côtés	6 mm
Bord supérieur	305 mm
Arrière	64 mm
Façade	6 mm

Retrait des cales de transport

⚠ Attention !

Avant d'utiliser l'appareil pour la première fois, retirez et conservez impérativement les cales de transport en vue d'un transport ultérieur (lors d'un déménagement p. ex.).

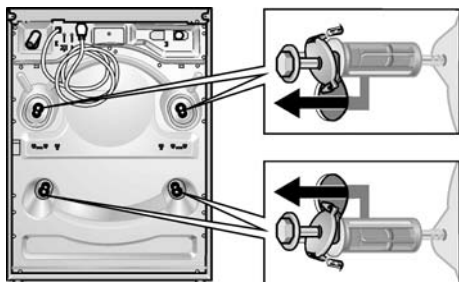

- ❑ Desserrez toutes les vis des cales de transport avec une clé calibre 13 jusqu'à ce qu'elles aient du jeu.
- ❑ Retirez complètement la cale de transport (il s'agit d'une vis avec ressort, rondelle et douille).

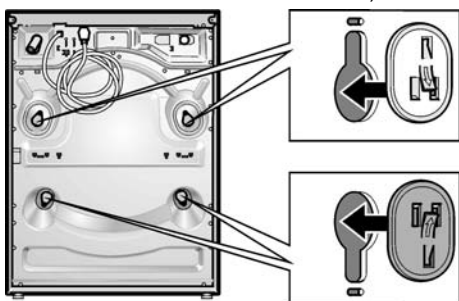

- ❑ Enfoncez les caches dans les orifices.

Conserver les cales de transport

Conservez impérativement les cales de transport en vue d'un transport ultérieur (lors d'un déménagement par ex.).

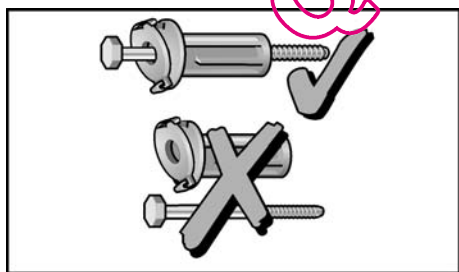

- ❑ Conservez les cales de transport au complet (c'est à dire la vis enfilée dans la douille et dans la rondelle).

Mise à niveau

Les quatre pieds de l'appareil doivent reposer fermement sur le sol. Le lave-linge ne doit pas vaciller.

Ajustez l'horizontalité du lave-linge au moyen de ses quatre pieds à vis réglables et d'un niveau à bulle.

- ❑ A l'aide de la clé à vis, tournez le contre-écrou **1** dans le sens des aiguilles d'une montre.
- ❑ Tournez le pied **2** de l'appareil pour modifier sa hauteur.
- ❑ Rebloquez le contre-écrou **1** contre le châssis de l'appareil.

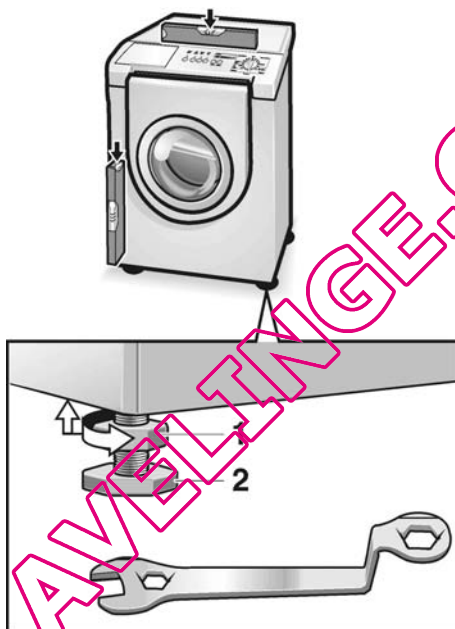

Raccordement électrique

Attention !

Ne branchez la fiche mâle de ce lave-linge que dans une prise femelle installée réglementairement, reliée au secteur électrique alternatif et comportant des contacts de terre.

La tension débitée par le secteur et celle indiquée sur la plaque signalétique de l'appareil doivent concorder.

La puissance raccordée et l'ampérage supportable par le fusible/disjoncteur domestique figurent sur la plaque signalétique.

Assurez vous que :

- ❑ La fiche mâle de l'appareil et la prise femelle s'emboîtent parfaitement l'une dans l'autre,
- ❑ Les fils du câble d'arrivée secteur ont une section suffisante,
- ❑ Le circuit domestique des fils de mise à la terre a été réglementairement posé.

S'il faut changer le câble d'alimentation secteur, ne confiez cette opération qu'à un spécialiste.

Vous pouvez obtenir un câble d'alimentation secteur de rechange auprès du SAV.

N'utilisez jamais de multiprises ni de raccords multiples, n'utilisez jamais de rallonge.

Si vous utilisez un disjoncteur différentiel, ne vous servez que d'un type arborant ce symbole : . Seul ce symbole garantit que le disjoncteur différentiel est conforme aux prescriptions en vigueur.

Ne débranchez la fiche mâle de la prise de courant qu'en saisissant la fiche, jamais en tirant sur le cordon.

Pour brancher / débrancher la fiche mâle dans / de la prise de courant, ne la saisissez jamais avec les mains mouillées.

Longueurs des flexibles et du cordon d'alimentation

Raccordement à gauche

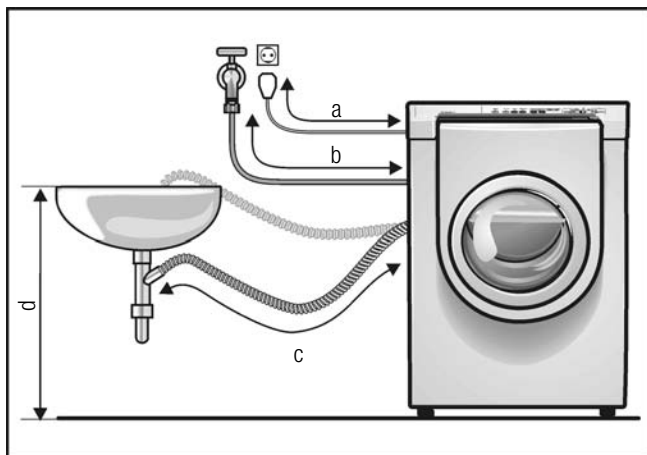

- a = 140 cm (env.)
- b = 130 cm (env.)
- c = 85 cm (env.)
- d = 100 cm (max.)

Raccordement à droite

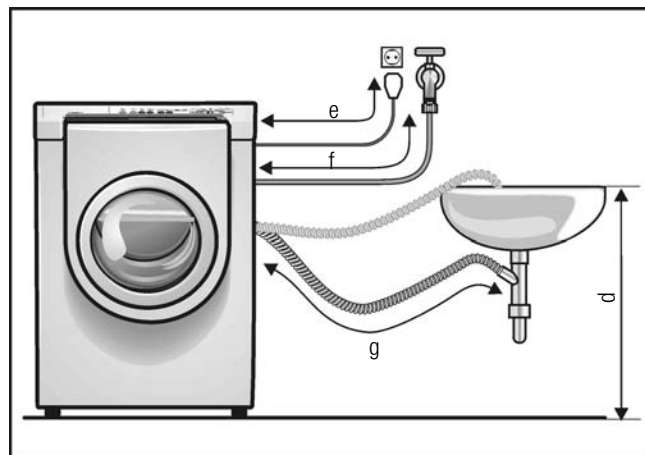

- e = 175 cm (env.)
- f = 88 cm (env.)
- g = 140 cm (env.)

Autres flexibles

En vente chez votre revendeur spécialisé :

- flexibles d'arrivée d'eau plus longs (env. 2,44 m).

QUELLAVELINGE.COM

Raccordement en eau

Arrivée d'eau

⚠ Attention !

Ne faites fonctionner le lave-linge qu'avec de l'eau potable froide. Ne le raccordez jamais au mitigeur d'un chauffe eau accumulateur ouvert.

Veillez n'utiliser que les nouveaux flexibles livrés d'origine. Ne réutilisez pas les anciens flexibles.

En cas de doute, confiez le raccordement du lave-linge à un spécialiste.

Lors de la pose du flexible d'arrivée d'eau, veillez à

- ne pas le plier ni l'écraser,
- ne pas le modifier et ne pas le sectionner (la solidité de la jonction ne serait plus garantie).

Ne serrez les raccords en plastique qu'à la main. Ne retirez pas les filtres situés aux deux extrémités du flexible d'arrivée d'eau.

Raccorder le flexible d'arrivée :

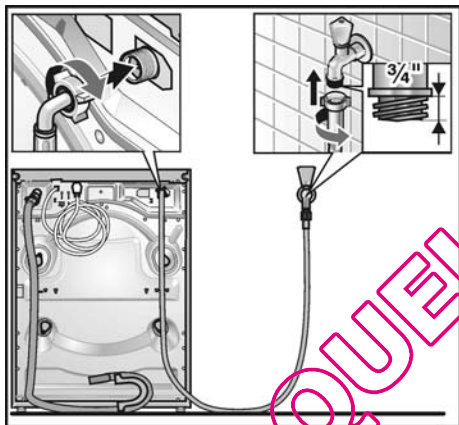

- ❑ Une fois le flexible raccordé, ouvrez le robinet d'eau et vérifiez si de l'eau sort encore.

Tenez compte de la pression régnant dans les conduites d'eau.

- Cette pression doit être comprise entre 1 et 10 bars (robinet grand ouvert, il doit s'écouler au minimum 8 litres à la minute).
- Si la pression est plus élevée, il faudra intercaler un détendeur.

Écoulement de l'eau

Différence de hauteur entre la surface d'installation et l'orifice de sortie du flexible : 100 cm maximum.

Raccordez le flexible d'écoulement d'eau:

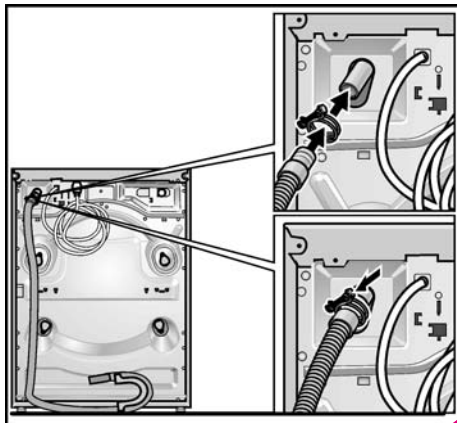

- ❑ Emmanchez le flexible d'écoulement dans l'embout d'écoulement de la machine.
- ❑ Sécurisez la jonction à l'aide du collier. Servez-vous d'un tournevis.

Écoulement dans un tuyau vertical

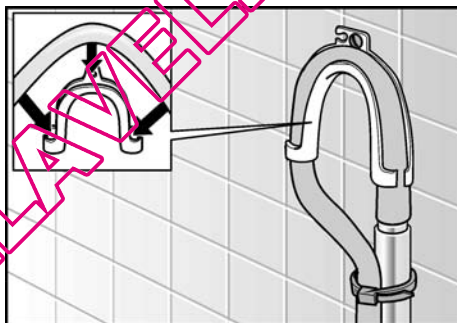

- ❑ Utilisez un coude. Raccordez le coude à l'extrémité du flexible d'écoulement puis introduisez l'extrémité du flexible dans le tuyau d'écoulement à l'égout.
- ❑ Fixez le flexible dans la bonne position : servez-vous d'un ruban adhésif ou d'une patte de fixation.

Écoulement dans un siphon

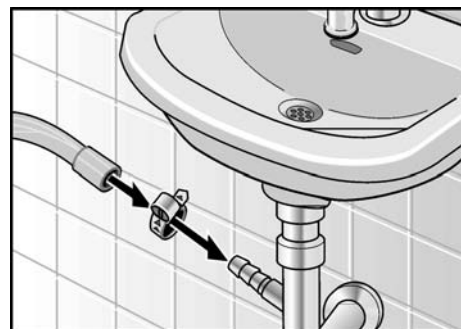

- ❑ A l'aide d'un collier (diamètre compris entre 24 et 40 mm, en vente dans le commerce spécialisé), sécurisez la jonction entre le flexible et l'embout du siphon.

Écoulement dans une vasque de lavabo

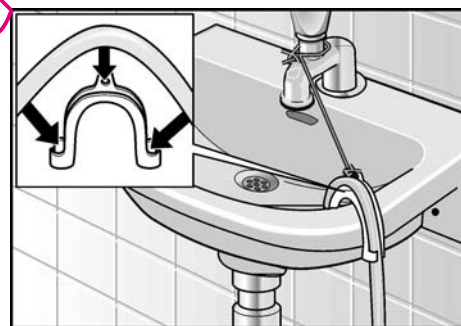

- ❑ Fixez le flexible d'écoulement de manière sûre contre la vasque de lavabo.
- ❑ Pendant la vidange, vérifiez que l'eau s'écoule du lave-linge avec une rapidité suffisante.

Notice d'utilisation

Présentation de votre nouveau lave-linge

Remplissez-le avec du produit lessiviel et/ou du produit d'entretien.



Ouvrez le hublot (repère rouge) ...



... refermez le hublot



Bandeau de commande

Touches à options

(en plus du programme si nécessaire)

Prélavage : vous pouvez rajouter le prélavage en plus d'un programme choisi.

Niveau plus : rinçage supplémentaire.

Facile : Essorage plus doux et plus court, suivi d'un défoulage du linge.

Si vous avez choisi une option :

Voyant s'allume en rouge.

Pour désactiver ces options :

Appuyez de nouveau sur la touche correspondante. Le voyant s'éteint.

Affichage

Il indique les réglables choisis ou à modifier (par ex. la vitesse d'essorage, l'heure de fin, l'intensité, le signal sonore, la protection enfants, l'heure d'été, l'heure), ainsi que le déroulement du programme.

Programmeur

Il sert à allumer et éteindre le lave-linge et à sélectionner le programme. Il peut tourner dans les deux sens.

Le programmeur ne tourne pas pendant le déroulement du programme car ce dernier est piloté électroniquement.

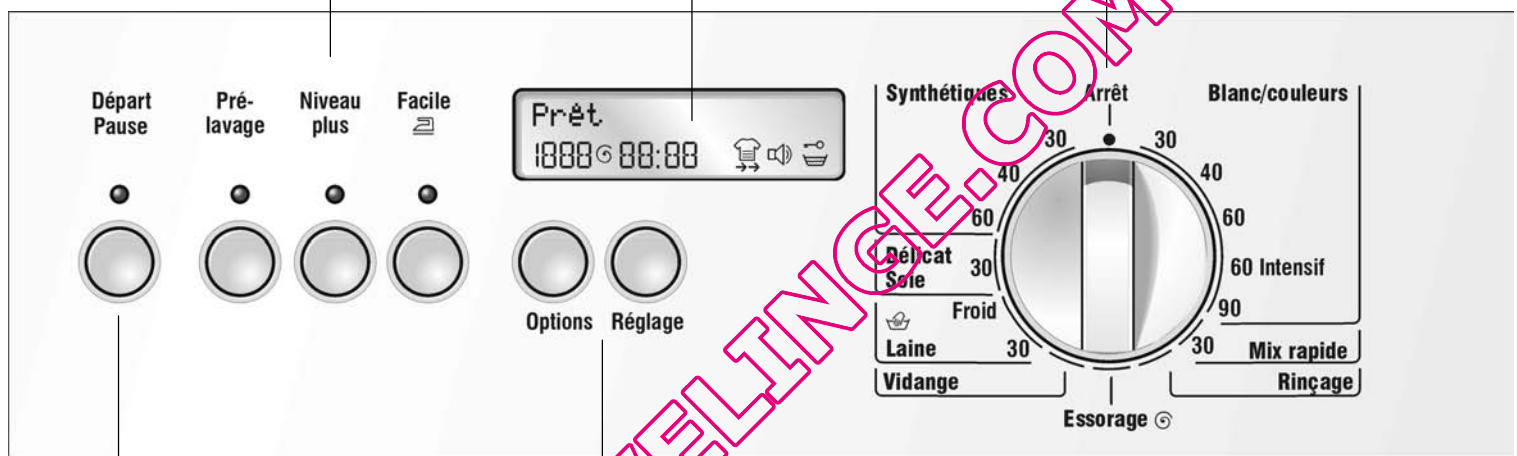

Touche **Départ / Pause**

Elle sert à lancer ou interrompre la séquence de lavage (à condition d'avoir choisi un programme).

Voyant lumineux

Si le voyant clignote en rouge : vous pouvez modifier les réglages ou faire démarrer la séquence de lavage. Pour des raisons de sécurité, le hublot reste verrouillé et la protection enfants est active, ou le programme se trouve en mode «Pause».

Le voyant est allumé en rouge : le programme se déroule et vous pouvez activer le mode «Pause».

Le voyant s'éteint : le programme est terminé ou aucun programme n'a été choisi.

Options

Pour sélectionner les réglages à modifier.

Réglage

Pour modifier tous les réglages figurant sur la zone d'affichage.

Avant le premier lavage

Le lave-linge doit avoir été installé et raccordé correctement. Voir les instructions correspondantes à partir de la page 4.

Avant le premier lavage :

- La tension débitée par le secteur et celle indiquée sur la plaque signalétique de l'appareil doivent concorder.
- Il faut avoir installé et branché le lave-linge correctement.
- Il faut que le robinet se trouve en position ouverte.

Premier lavage

Choix de la langue

- i** Le programmeur ne doit pas se trouver sur **Arrêt**.
- i** La sélection de la langue doit avoir lieu avant le démarrage d'un programme.
- Appuyez en même temps sur les touches **Options** et **Réglage** et maintenez-les appuyées (5 secondes) jusqu'à ce que s'affiche le nom de la langue sur laquelle l'appareil est actuellement réglé.



- Appuyez sur la touche **Réglage** jusqu'à ce que la langue voulue s'affiche.
- Appuyez sur la touche **Options** pour confirmer le choix de la nouvelle langue.
- i** Si vous n'appuyez sur aucune touche, l'appareil valide automatiquement, au bout de 5 secondes, la nouvelle langue réglée.
- i** Le réglage choisi demeure une fois le lavage terminé.

Réglage de l'heure

- i** Pour pouvoir choisir les réglages personnalisés (notamment le réglage de «Fin cycle à»), il faut d'abord régler l'horloge de l'appareil. Voir page 22.

Premier lavage (sans linge)

Votre appareil a été vérifié avant de quitter l'usine. Effectuez un premier lavage sans linge pour évacuer l'eau résiduelle issue des contrôles de fabrication.

- N'introduisez pas de linge dans le tambour.
 - Ouvrez le robinet d'eau.
 - Ouvrez le couvercle du bac à produit lessiviel.
 - Versez environ 1 litre d'eau dans le compartiment **II** ; voir page 14.
 - Versez ½ gobelet gradué de produit lessiviel dans le compartiment **II**.
 - i** N'utilisez pas de produit lessiviel pour lainage ni pour lingerie délicate (formation indésirable de mousse).
 - Refermez le couvercle du bac à produit lessiviel.
 - Fermez le hublot.
 - Réglez le programmeur sur Blanc/Couleurs 90°. Le voyant lumineux **Départ / Pause** clignote en rouge.
 - Appuyez sur la touche **Départ / Pause**. Le programme démarre. Le voyant est allumé en rouge.
 - i** Dans la zone d'affichage apparaissent les différentes étapes de déroulement du programme.
- Lorsque la mention «Retirez le linge» apparaît dans la zone d'affichage :
- Ouvrez le hublot.
 - Réglez le programmeur sur **Arrêt**.

Préparation du linge

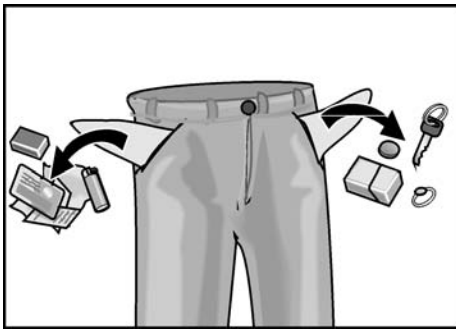

- Videz les poches du linge.
- Brossez le sable qui se trouverait dans les poches et sur les revers.
- Fermez les fermetures à glissières, boutonnez les housses.
- Retirez les roulettes des rideaux ou réunissez-les dans un filet à linge ou dans un sachet.
- Enlevez les corps étrangers / peluches présents dans le compartiment intérieur puis nettoyez ce dernier.
- Enlevez les pièces non lavables.
- Retournez les pantalons, tricotés et textiles mercerisés, comme p. ex. le linge tricoté, les T-shirts, chandails.
- Prétraitez les taches.
- Lavez les soutiens-gorge à baleines, les petites pièces de linge (petites chaussettes et mouchoirs) les collants fins et les ceintures dans un sachet textile pour empêcher qu'ils ne se «perdent» (les baleines des soutien-gorge peuvent se détacher pendant le lavage, traverser le tambour et provoquer des dégâts).

Tri du linge

Par couleurs et par degré de salissure

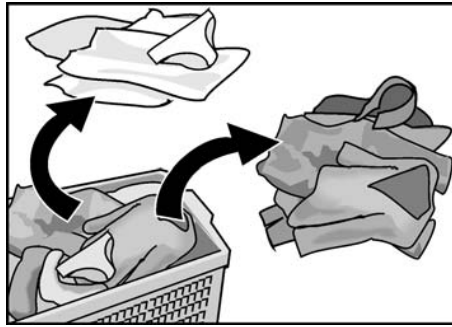

Le linge blanc peut prendre une teinte grise. Lavez séparément le linge blanc et le linge de couleur.

Degré de salissure

légèrement sale

Aucune salissure ni tache visible sur le linge. Le linge a peut-être une odeur de transpiration.

- Tenue d'été légère.
- T-shirts, chemises, chemisiers portés un jour maximum.
- Lingerie de lit, serviettes des invités utilisées un seul jour.

normalement sale

Salissures visibles et / ou taches légères et clairsemées mais visibles.

- T-shirts, chemises, chemisiers mouillés par la transpiration ou portés plusieurs jours.
- Serviettes de cuisine, de salle de bain, lingerie de lit, utilisées une semaine max.
- Rideaux et voilages (sans taches de nicotine), utilisés pendant 6 mois maxi.

très sale

Salissures et/ou taches visibles.

- Serviettes de cuisine utilisées une semaine max.
- Serviettes en tissus.
- Bavettes de bébé.
- Vêtements d'enfants ou maillots et shorts de football salis par l'herbe et la terre.
- Vêtements professionnels tels que les tenues de mécanicien, de boulanger ou de boucher.

taches typiques

- Matière grasse de la peau, huiles et graisses alimentaires, sauces, huile minérale, cires (à base de graisse / d'huile).
- Thé, café, vin rouge, fruits, légumes.
- Sang, œuf, lait, amidon (à base de protéides / glucides).
- Suie, terre, sable (pigments), tenue de tennis salie par la terre rouge du court.

Détachage

Enlevez / prétraitez les taches si possible tant qu'elles sont encore fraîches.

Tamponnez-les d'abord avec de l'eau savonneuse. Ne frottez pas.

Ensuite lavez le linge sali, lave-linge réglé sur le programme correspondant.

Les taches rebelles/incrustées peuvent nécessiter plusieurs lavages avant de disparaître complètement.

Trier le linge suivant les symboles d'entretien sur les étiquettes.

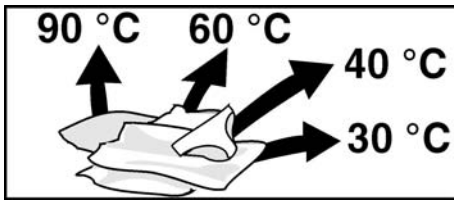

Ne lavez en machine que le linge arborant les symboles d'entretien indiqués ici.



Blanc 95 °C, 90 °C



Couleurs 60 °C, 40 °C, 30 °C



Synthétiques 60 °C, 40 °C, 30 °C



Délicat/Soie 40 °C, 30 °C



Soie et laine lavables à la main et en machine, à froid et à 30 °C

Ne lavez jamais en machine le linge arborant le symbole d'entretien ci-dessous:



⚠ Risque d'explosion !

Les pièces de linge pré-traitées avec un produit de nettoyage à base de solvants, avec un produit détachant ou de dégraissage à sec, créent un risque d'explosion une fois chargées dans le lave-linge.

Commencez par conséquent par rincer soigneusement ce linge à la main.

Attention !

Les corps étrangers présents dans le tambour du lave-linge peuvent abîmer le linge. Avant de charger le linge, vérifiez l'absence de corps étrangers dans le tambour.

Introduction du linge



- ☐ Ouvrez le hublot.

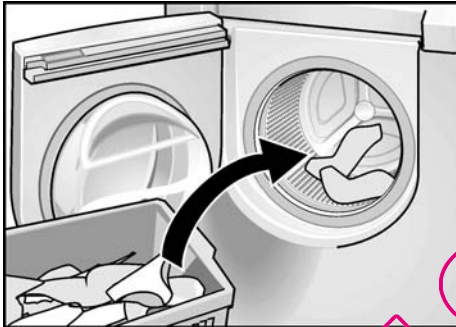

- ☐ Dépliez le linge préalablement trié puis introduisez-le dans le tambour sans tasser. Mélangez les grosses et les petites pièces de linge. Les pièces de linge de tailles différentes se répartiront mieux pendant l'essorage.

- i Utilisez la charge de linge maximale. Une surcharge donne du linge moins propre et favorise le froissage.

La charge de linge recommandée s'affiche en fonction du programme choisi et des options. Voir à partir de la page 32.

Pleine charge

Coton et lin

½ Demi-charge

Coton, synthétiques ou textiles fragiles

⅓ Tiers de charge

Laine, linge délicat, soie

- ☐ Fermez le hublot. Veillez à ce que du linge ne reste pas coincé entre le hublot et le joint en caoutchouc. Le hublot doit être facile à fermer. Il faut pas avoir à forcer vraiment pour le refermer.

Versez le produit lessiviel / produit d'entretien

⚠ Risque d'intoxication!

Tenez les produits lessiviels et d'entretien hors de portée des enfants.

Dosage de la quantité de produit lessiviel

Dosez les produits lessiviels en fonction

- de la dureté de l'eau. Pour connaître la dureté de l'eau dans votre localité, consultez votre compagnie distributrice des eaux.
- de la quantité de linge.
- de son degré de salissure. Des indications sur les différents degrés de salissure figurent à partir de la page 15.
- des instructions fournies par le fabricant du produit lessiviel. Un dosage correct réduit la pollution de l'environnement et donne un meilleur résultat de lavage.

Quantité de produit lessiviel insuffisante :

le linge n'est pas propre, il grisaille et se durcit avec le temps. Des taches ponctuelles gris-brun peuvent apparaître sur le linge. Les résistances chauffantes s'entartrent.

Quantité de produit lessiviel excessive :

Pollution de l'environnement, formation excessive de mousse, pétrissage insuffisant du linge, lequel sort mal lavé et mal rincé de l'appareil.

Remplissez-le avec du produit lessiviel et/ou du produit d'entretien

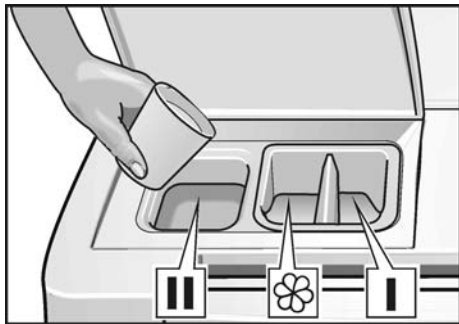

- ❑ Ouvrez le couvercle du bac à produit lessiviel.
- ❑ Remplissez-le avec du produit lessiviel et/ou du produit d'entretien.

Compartiment **I** : Prélavage
Compartiment de prélavage, pour produit lessiviel, produit détachant et amidon.

Compartiment **II** : Lavage principal
Compartiment à produit lessiviel, produit détachant.

Compartiment **⊗** :
Produits lessiviels liquides, produits d'entretien par exemple produit de rinçage adoucissant, produit amidonnant. Ne versez le produit que jusqu'au bord inférieur du repère **max**.

- i** Avant de verser les produits de rinçage adoucissant et produits amidonnants dans le compartiment **⊗**, il faut les diluer dans un peu d'eau (ceci empêche l'orifice de trop-plein de s'obstruer).
- ❑ Refermez le couvercle du bac à produit lessiviel.

Programmes et fonctions

La durée du programme dépend de la pression et de la dureté de l'eau, de sa température d'entrée, de la température ambiante, du type et de la quantité de linge, du produit lessiviel utilisé, des irrégularités du secteur électrique et des fonctions supplémentaires sélectionnées.

Les vitesses d'essorage maximales dépendent du programme choisi. Réglage de la vitesse d'essorage : voir page 24.

Programmes de base

Blanc 90 °C

Programme destiné aux textiles résistants à l'ébullition, fortement encrassés et/ou tachés. Pour les textiles résistants, par exemple en coton ou en lin tels que les serviettes, la literie ou les chaussettes de sport blanches.

Couleurs 60 °C

Programme recommandé pour le linge de couleur, normalement et/ou fortement encrassé. Pour les textiles résistants, par exemple en coton ou en lin tels que les tenues de travail ou le linge de corps.

Couleurs 60 °C Intensif

Programme de nettoyage en profondeur, pour détacher les textiles résistants en coton.

Couleurs 40 °C

Programme recommandé pour le linge tendant à déteindre, le linge légèrement et/ou normalement sale. Pour les textiles par exemple en coton ou en lin comme les jeans, les t-shirts et les chandails.

Couleurs 30 °C

Recommandé pour le linge tendant à déteindre, le linge légèrement sale. Pour textiles résistants, par exemple en coton ou en lin (si vous admettez que les teintes pâlissent ou disparaissent).

Synthétiques 60 °C

Pour textiles faciles à entretenir, normalement sales et grand teint, par exemple en coton, lin, matière synthétique ou tissu mixte. Ces types de linge requièrent un déroulement spécial du programme et des vitesses d'essorage réduites pour réduire le froissage.

Synthétiques 40 °C

Pour textiles faciles à entretenir, légèrement et/ou normalement sales, tendant à déteindre, par exemple en coton, lin, matière synthétique ou tissu mixte. Ces types de linge (par exemple chemisiers, chemises et tabliers) requièrent un déroulement spécial du programme et des vitesses d'essorage réduites pour réduire le froissage.

Synthétiques 30 °C

Pour textiles faciles à entretenir, légèrement et/ou normalement sales, tendant à déteindre, par exemple en coton, lin, matière synthétique ou tissu mixte. Ces types de linge requièrent un déroulement spécial du programme et des vitesses d'essorage réduites pour réduire le froissage.

Applications particulières

Délicat/Soie

Pour textiles délicats, lavables, par exemple en soie, satin, matière synthétique ou tissu mixte (par exemple voilages, habits, robes et chemisiers).

Ce programme permet de laver les grosses pièces de linge, par exemple les complets ou costumes portés à la maison parce que le déplacement du tambour a lieu en douceur et qu'un programme de rinçage est automatiquement ajouté.

L'appareil ne doit pas essorer entre les rinçages.

Laine Froid

Le programme de lavage à la main est recommandé avec le linge très délicat qui se lave d'habitude à la main.

Ce programme de lavage a été développé pour traiter le linge avec beaucoup de ménagements.

Ce programme permet de laver de manière sûre la soie et d'autres textiles arborant la mention «hand wash» ou  sur l'étiquette d'entretien.

Laine 30 °C

Pour textiles en laine lavables à la main et en machine.

Mix rapide 30 °C

Textiles résistants en coton et textiles synthétiques – avec ce programme, vous pouvez laver ensemble différents types de linge.

Essorage

Essorage séparé, du linge lavé à la main.

Avant l'essorage, l'appareil vidange le bain lessiviel ou l'eau de rinçage.

Rinçage

Programme destiné au rinçage des textiles non salis, par exemple serviettes de bain, et pour enlever les résidus de produits lessiviels présents sur les textiles. Ce programme prend fin avec un bref essorage et une vidange de l'eau.

Vidange

Vidange de l'eau de rinçage sans essorage.

Vitesses d'essorage maximum dans les programmes

Tours par minute	Type de linge / Programmes supplémentaires
1200	Blanc/couleurs
800	Synthétiques
600	Délicat/Soie
800	Laine
600	Mix rapide
1200	Essorage
1200	Rinçage

Lors du programme **Blanc/couleurs**, l'appareil essore les textiles à la vitesse maximum.

Dans les programmes **Synthétiques**, **Délicat/Soie**, **Laine**  et **Mix rapide**, il les essore à basse vitesse, pour ménager le linge délicat. Si vous le souhaitez, modifiez la vitesse d'essorage. Au moins 400 tours par minute.

Affichage

Sur le côté gauche de la première ligne s'affichent le programme en court et le stade actuel du programme. Sur le côté droit s'affiche l'heure actuelle lorsque la mention «Prêt» apparaît sur le côté gauche.

Sur la deuxième ligne s'affichent les vitesses d'essorage et l'heure probable de fin du programme ainsi que les symboles afférents à la vitesse d'essorage, le mode de lavage, le trempage, le signal sonore et la protection enfants.

Vitesse d'essorage ou «Sans essorage final»

La vitesse maximale d'essorage du programme s'affiche. Pendant le programme **Vidange**, la mention «---» s'affiche.

Vous pouvez modifier les vitesses. Vous pouvez aussi choisir «Sans essorage final».

«Sans essorage final» («---»)

Le linge demeure dans la dernière eau de rinçage. Recommandé pour le linge délicat.

Utilisez cette fonction supplémentaire pour éviter le froissage s'il n'y a pas moyen de retirer le linge du tambour immédiatement après la fin du programme.

Fin du programme à

L'appareil affiche l'heure à laquelle le programme prendra fin.

Symbole pour «Lavage normal»

Ce symbole s'allume si vous avez choisi «Lavage normal».

Symbole pour «Lavage rapide»

Ce symbole s'allume si vous avez choisi «Lavage rapide».

Symbole pour «Lavage intensif»

Ce symbole s'allume si vous avez choisi «Lavage intensif».

Symbole du signal sonore

Ce symbole est allumé, sauf si vous avez réglé le volume du signal sonore sur «Signal: Arrêt».

Symbole de la protection enfants

Ce symbole est allumé si le menu «Protection enfant : Oui» a été sélectionné.

Options supplémentaires

Pré-lavage



Si vous avez appuyé sur la touche **Pré-lavage**, l'appareil exécute un pré-lavage en plus du programme choisi. Ce programme sert à préparer les textiles fortement encrassés et tachés. Le programme de trempage dure 2 heures et prend fin avec un bref essorage. L'appareil vidange ensuite l'eau. La durée du lavage s'allonge en conséquence.

Niveau plus



Si vous avez appuyé sur la touche **Niveau Plus**, l'appareil ajoute un rinçage au programme choisi. La durée du lavage s'allonge en conséquence.

Facile



Si vous avez appuyé sur la touche **Facile** , l'appareil effectue un essorage plus doux et court suivi d'un défilage du linge.

Après l'essorage, le linge repose non tassé dans le tambour, ce qui réduit son risque de se froisser. La durée du lavage s'allonge en conséquence.

i Retirez le linge de l'appareil immédiatement après l'essorage.

Voyant de la touche **Départ / Pause**

Ce voyant fournit les informations suivantes :

- Le voyant lumineux **Départ / Pause** clignote en rouge: Vous pouvez faire démarrer le programme. Rajout linge possible.
- Le voyant lumineux **Départ / Pause** s'allume en rouge: Programme en cours. Rajout de linge impossible parce que le hublot est verrouillé pour des motifs de sécurité.

Un rajout est possible après avoir appuyé sur la touche **Départ / Pause**.

i **Exception :**

Si vous avez activé la protection enfants, le voyant **Départ / Pause** est éteint. A la fin du programme, le hublot reste fermé.

Applications particulières

Capacité variable

Le circuit de capacité variable adapte la consommation d'eau et d'électricité à chaque programme, suivant la quantité de linge et la nature des textiles.

La détection automatique de quantité est une fonction faisant partie intégrante du lave-linge. Elle opère automatiquement.

Ceci maintient la consommation d'énergie et d'électricité au plus bas niveau possible.

Le détecteur de débit saisit, tel un compteur à eau interne, la quantité d'eau entrée dans l'appareil et dose exactement la quantité d'eau dont votre quantité de linge a besoin.

Le détecteur continu de niveau d'eau veille à l'adéquation du niveau pendant le lavage du linge, et ceci dans tous les programmes.

Système de contrôle anti-balourd

En relançant plusieurs fois, automatiquement, l'essorage du linge, ce système veille à ce que le linge se répartisse uniformément dans le tambour.

Lorsque le linge est très mal réparti et pour des raisons de sécurité, l'appareil n'essore pas ou réduit la vitesse de l'essorage final.

Avec les programmes Laine, l'appareil ne tente que deux fois d'essorer pour empêcher le feutrage.

Heure

Lorsque vous avez choisi un programme, la durée de programme prévue s'affiche.

Des variations par rapport à la durée prévue peuvent être provoquées par :

- charge de linge
- essorages multiples si le linge est mal réparti dans le tambour.
- l'appareil effectue un rinçage supplémentaire en raison d'un excès de mousse dans le linge.
- Une pression de l'eau trop basse
- Le choix d'une fonction supplémentaire, par exemple **Niveau plus** après un démarrage de programme.

La durée du lavage change en fonction de ces paramètres ainsi que d'autres.

- i** Si vous n'avez choisi aucune option supplémentaire, et si aucun changement ne survient, le lavage prendra fin à l'heure affichée.

Laver avec les réglages de base

Les réglages de base fixés sont optimalement harmonisés avec le programme sélectionné. Si vous ne voulez pas modifier ces réglages de base:

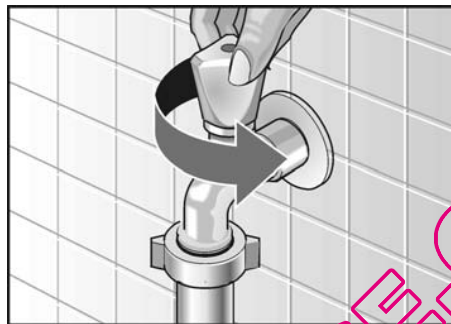

- Ouvrez le robinet d'eau.

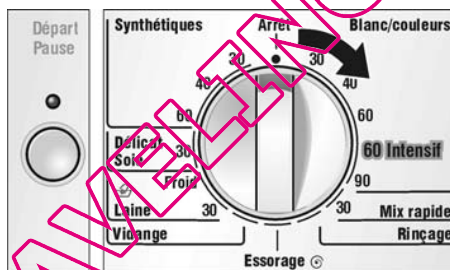

- Réglez le programmeur sur le programme désiré.

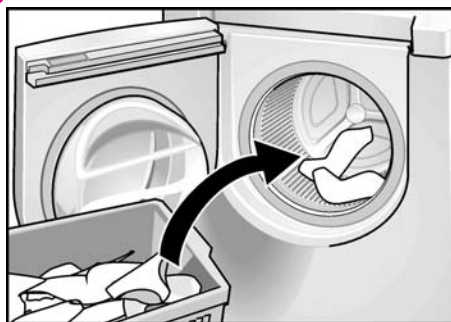

- Introduisez le linge puis refermez le hublot.

Le voyant lumineux **Départ / Pause** clignote en rouge.

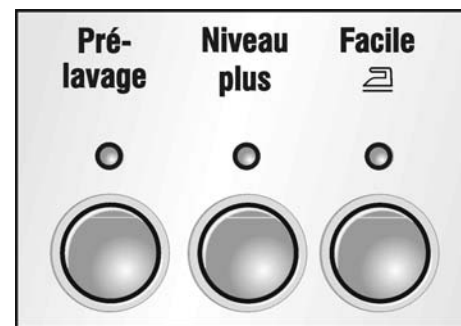

- Si vous le souhaitez, appuyez sur une/plusieurs touche(s) d'option. Le voyant de la touche correspondante s'allume en rouge.

- i** Si par inadvertance vous avez choisi une combinaison illogique, le voyant de la touche actionnée s'éteint et un signal sonore retentit.

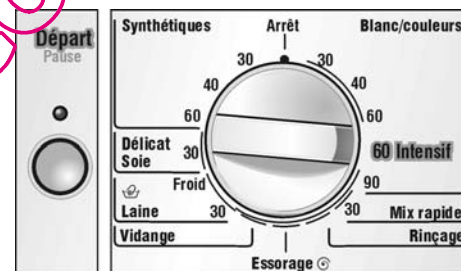

- Appuyez sur la touche **Départ / Pause**. Le voyant est allumé en rouge. Le programme démarre.

- i** Dans la zone d'affichage apparaissent les différentes étapes du programme.

Nous décrivons ensuite le lavage avec des réglages personnalisés.

Lavage avec réglages personnalisés

Vous pouvez adapter les réglages à vos exigences personnelles.

Voici pour commencer un récapitulatif rapide des réglages modifiables.

Aux pages suivantes figure une description détaillée des manipulations nécessaires pour modifier les réglages.

Tableau des programmes

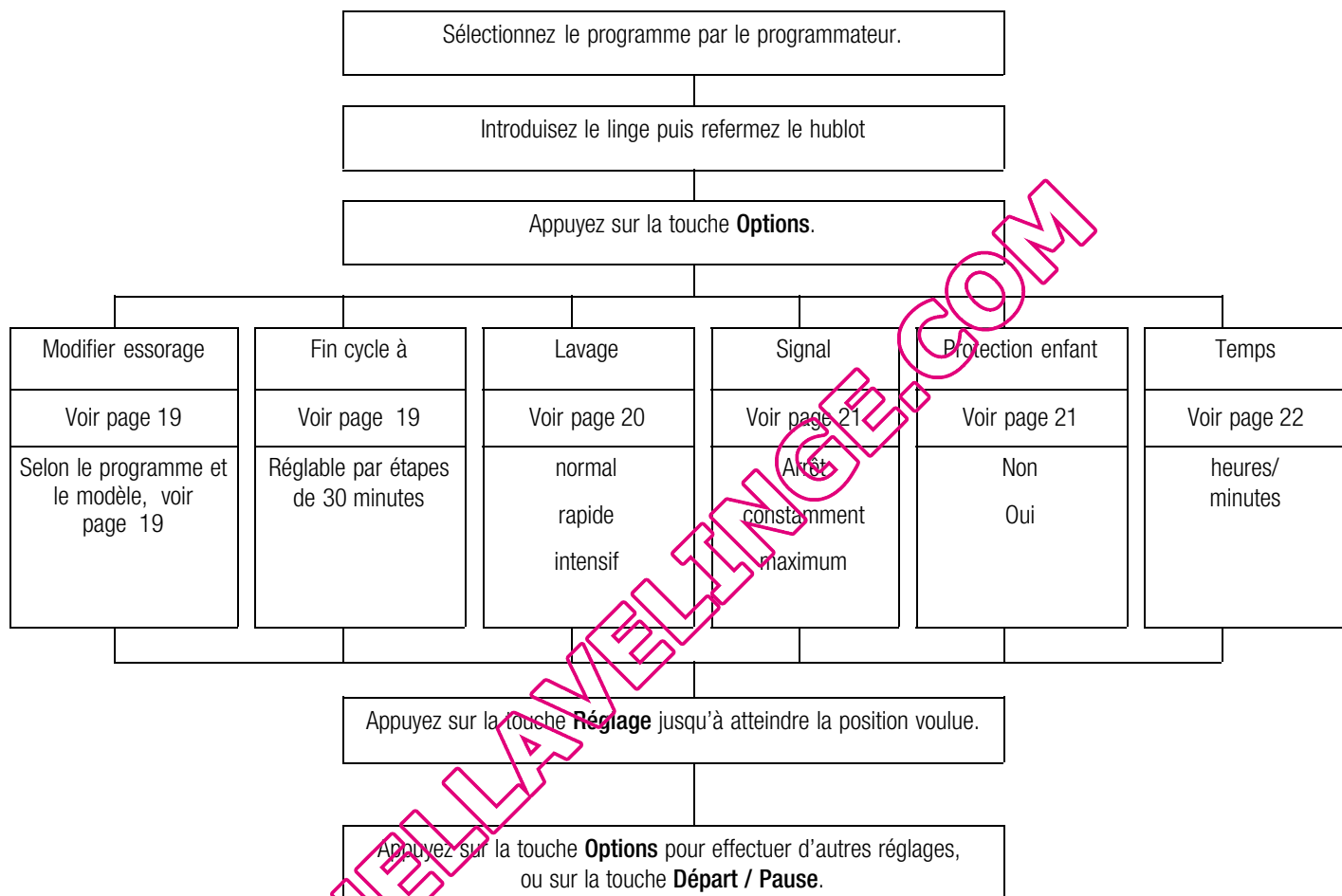

Modifier essorage

Vous pouvez modifier les vitesses.

La vitesse d'essorage maximum affichée dépend du programme réglé. Voir à ce sujet les consignes données page 18.

- ❑ Réglez le programmateur sur le nouveau programme.
- ❑ Introduisez le linge puis refermez le hublot.
Le voyant lumineux **Départ / Pause** clignote en rouge.

Exemple :



- ❑ Appuyez sur la touche **Options** jusqu'à ce que la mention «Modifier essorage» s'affiche. La vitesse d'essorage actuelle clignote. Le voyant lumineux **Départ / Pause** clignote en rouge.
- i** L'appareil quitte automatiquement ce menu si vous n'appuyez sur aucune touche dans les 10 secondes suivantes. Les réglages modifiés sont perdus.

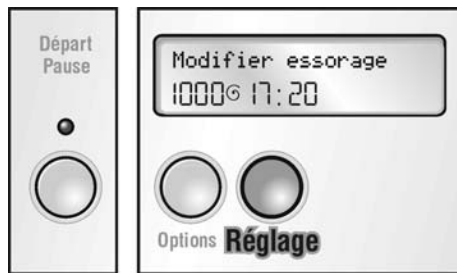

- ❑ Appuyez sur la touche **Réglage** jusqu'à ce que s'affiche la vitesse d'essorage désirée ou «Sans essorage final».

Vous pouvez choisir d'autres réglages en appuyant sur la touche **Options** ; pour modifier ces réglages, appuyez sur la touche **Réglage**.

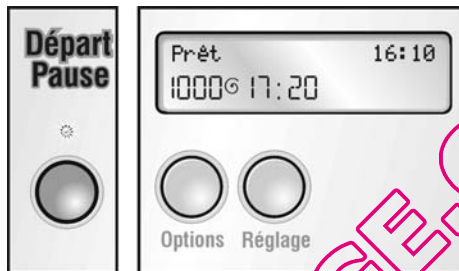

- ❑ Appuyez sur la touche **Départ / Pause**.
Le programme démarre.
Le voyant est allumé en rouge.
- i** Dans la zone d'affichage apparaissent les différentes étapes de déroulement du programme.

Fin cycle à

- i** Assurez-vous que l'heure est réglée. Voir à ce sujet «Réglage de l'horloge», page 22.
- ❑ Réglez le programmateur sur le programme désiré.
- ❑ Introduisez le linge puis refermez le hublot.
Le voyant lumineux **Départ / Pause** clignote en rouge.

Exemple :

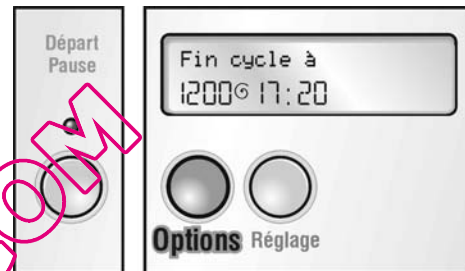

- ❑ Appuyez sur la touche **Options** jusqu'à ce que «Fin cycle à» s'affiche.
L'heure actuelle de fin de lavage clignote.
Le voyant lumineux **Départ / Pause** clignote en rouge.
- i** L'appareil quitte automatiquement ce menu si vous n'appuyez sur aucune touche dans les 10 secondes suivantes. La modification des réglages demeure.

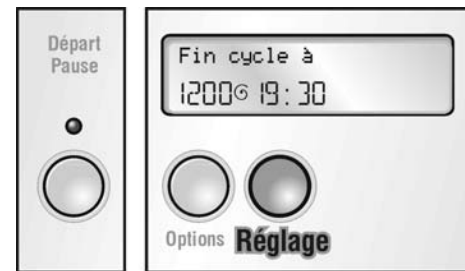

- ❑ Appuyez sur la touche **Réglage** jusqu'à ce que s'affiche l'heure à laquelle le programme doit prendre fin.
La fin du programme peut se régler par pas de 30 minutes. Vous pouvez sélectionner cette heure jusqu'à 24 heures à l'avance.

- i** Si vous modifiez le programme, ajoutez des options ou ajustez l'horloge sur l'heure actuelle, vous devrez régler à nouveau l'heure prévue de fin de lavage.

En présence de linge légèrement sale et d'une faible charge, le programme peut prendre fin nettement avant l'heure de fin de lavage prévue.

En présence de linge très sale et d'une forte charge, le programme peut prendre fin quelques minutes après l'heure de fin de lavage prévue.

Vous pouvez choisir d'autres réglages en appuyant sur la touche **Options** ; pour modifier ces réglages, appuyez sur la touche **Réglage**.

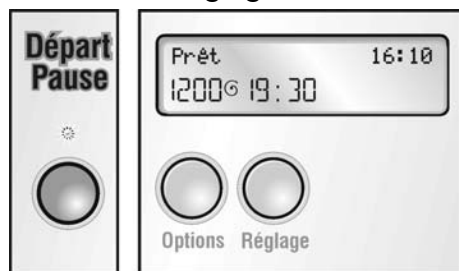



- Appuyez sur la touche **Départ / Pause**.
Le départ différé s'active.
Le voyant reste allumé.
Dans la zone d'affichage apparaît la mention «Départ différé».

Lavage

Vous pouvez choisir entre différentes options de lavage :

A savoir le :

- «Lavage normal» 
Durée de lavage habituelle.
 - «Lavage rapide» 
Durée de lavage raccourcie, destinée au linge légèrement sale.
 - «Lavage intensif» 
Durée de lavage allongée, destinée au linge très sale.
- Réglez le programmateur sur le nouveau programme.
- Introduisez le linge puis refermez le hublot.
Le voyant lumineux **Départ / Pause** clignote en rouge.

Exemple :

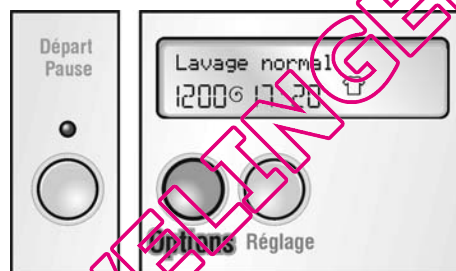

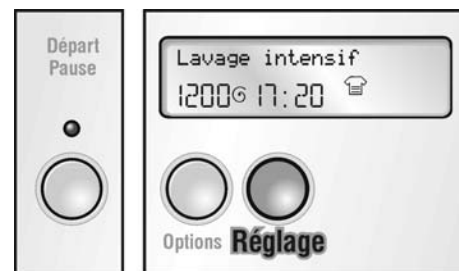

- Appuyez sur la touche **Options** jusqu'à ce que la mention «Lavage normal» s'affiche.
Le symbole «» clignote.
Le voyant lumineux **Départ / Pause** clignote en rouge.

- i** L'appareil quitte automatiquement ce menu si vous n'appuyez sur aucune touche dans les 10 secondes suivantes.
La modification des réglages demeure.



- Appuyez sur la touche **Réglage** jusqu'à ce que l'option de lavage souhaitée s'affiche.

- i** Si vous avez choisi «Lavage intensif» ou «Lavage rapide», le symbole «» ou «» s'affiche de façon durable une fois que vous avez quitté le menu.

Vous pouvez choisir d'autres réglages en appuyant sur la touche **Options** ; pour modifier ces réglages, appuyez sur la touche **Réglage**.

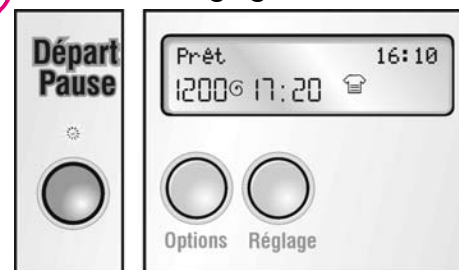

- Appuyez sur la touche **Départ / Pause**.
Le programme démarre.
Le voyant reste allumé.

- i** Dans la zone d'affichage apparaissent les différentes étapes de déroulement du programme.

Signal

Le signal sonore indique le démarrage du programme, la fin du programme, les erreurs de manipulation et les dérangements.

Vous pouvez régler le volume du signal sonore.

Enclenchement, réglage du volume et coupure du signal sonore

- ❑ Réglez le programmeur sur le nouveau programme.
- ❑ Introduisez le linge puis refermez le hublot.
Le voyant lumineux **Départ / Pause** clignote en rouge.

Exemple :

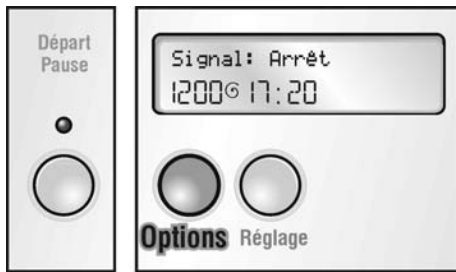

- ❑ Appuyez sur la touche **Options** jusqu'à ce que la mention «Signal : Arrêt» s'affiche. Le symbole «🔊» clignote. Le voyant lumineux **Départ / Pause** clignote en rouge.

- i** La mention «Prêt» s'affiche si pendant 10 secondes vous n'avez appuyé sur aucune touche. La modification des réglages demeure.

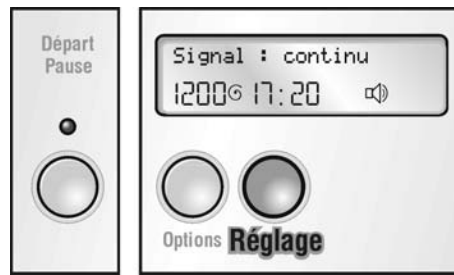

- ❑ Appuyez sur la touche **Options** jusqu'à ce que la mention «Signal : continu» s'affiche.

Si vous maintenez la touche **Réglage** appuyée, le volume du signal sonore augmente. Relâchez la touche **Réglage** une fois que le volume souhaité est atteint.

- ❑ Appuyez sur la touche **Réglage** pendant plus de 10 secondes. La mention «Signal : max» s'affiche.

- ❑ Désactivation du signal : après que la mention «Signal : max» s'est affichée, appuyez sur la touche **Réglage** pendant plus de 10 secondes jusqu'à ce que la mention «Signal : Arrêt» s'affiche.

- i** Le réglage choisi demeure une fois le lavage terminé.

Vous pouvez choisir d'autres réglages en appuyant sur la touche **Options** ; pour modifier ces réglages, appuyez sur la touche **Réglage**.

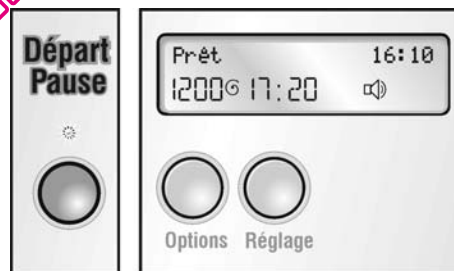

- ❑ Appuyez sur la touche **Départ / Pause**.
Le programme démarre.
Le voyant reste allumé.

- i** Dans la zone d'affichage apparaissent les différentes étapes de déroulement du programme.

Protection enfants

Vous pouvez verrouiller votre lave-linge pour empêcher que les enfants n'en dérèglent les fonctions par inadvertance.

Si vous avez sélectionné la protection enfants :

- Vous ne pouvez modifier aucun réglage pendant le déroulement d'un programme,
- Le hublot demeure verrouillé en fin de programme.

Activer la protection enfants

- ❑ Pour allumer l'appareil, réglez le programmeur sur un programme quelconque.

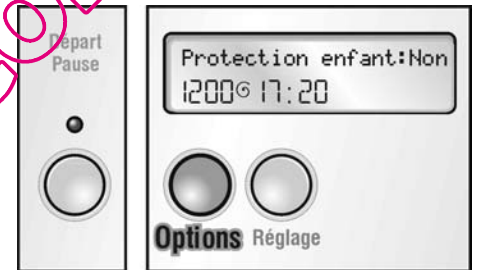

- ❑ Appuyez sur la touche **Options** jusqu'à ce que «Protection enfant : Non» s'affiche. Le symbole «↔» clignote.

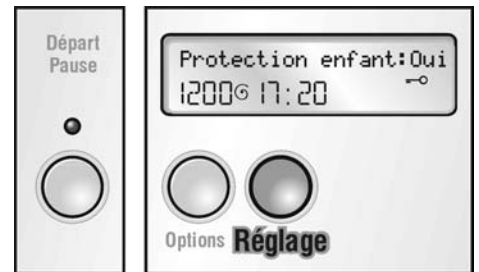

- ❑ Appuyez sur la touche **Réglage** jusqu'à ce que «Protection enfant : Oui» s'affiche. Après avoir quitté le menu, le symbole «↔» s'affiche en permanence.

- i** Après qu'un programme a démarré, vous ne pouvez activer / désactiver la sécurité enfants qu'en mode Pause.

Lancer le programme par «Protection enfant : Oui»

- ❑ Réglez le programmateur sur le programme désiré.
- ❑ Introduisez le linge puis refermez le hublot. Le voyant lumineux **Départ / Pause** clignote en rouge.

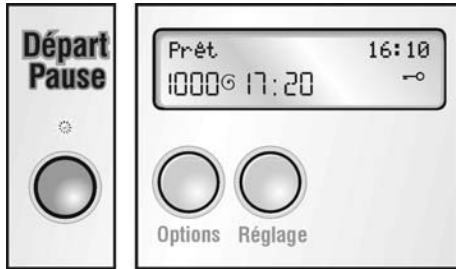

- ❑ Appuyez sur la touche **Départ / Pause** et maintenez-la appuyée pendant 5 secondes. Le programme démarre. Le voyant est allumé en rouge. La protection enfants est active.

- i** Pour désactiver temporairement la protection enfant, appuyez sur la touche **Départ / Pause** et maintenez-la appuyée pendant 5 secondes jusqu'à ce que le voyant **Départ / Pause** clignote. Vous pouvez modifier d'autres réglages. Appuyez sur la touche **Départ / Pause** pour activer la protection enfants.

- i** Lorsque la protection enfants est active, vous pouvez interrompre un programme en cours si vous réglez le sélecteur de programme sur **Arrêt**. Le programme réglé se poursuit une fois que vous réenclenchez l'appareil.

Enlèvement du linge à la fin du programme assorti de «Protection enfant : Oui»

- ❑ Appuyez sur la touche **Départ / Pause** et maintenez-la appuyée pendant 5 secondes. Le hublot peut s'ouvrir.
- ❑ Retirez le linge. La protection enfants reste active même après que vous avez éteint l'appareil.

- i** La protection enfants se réactive au démarrage de programme suivant. Le hublot refuse de s'ouvrir. Impossible d'effectuer d'autres modifications. Appuyez sur la touche **Départ / Pause** et maintenez-la appuyée pendant 5 secondes pour ouvrir le hublot.

Désactivez la protection enfants

- ❑ Pour allumer l'appareil, réglez le sélecteur de programme sur le programme voulu.
- ❑ Appuyez sur la touche **Départ / Pause** et maintenez-la appuyée pendant 5 secondes. L'appareil se trouve ensuite sur le mode «Pause». Appuyez sur la touche **Options** pour désactiver la protection enfants. Le symbole «->» clignote.
- ❑ Appuyez sur la touche **Réglage** jusqu'à ce que «Protection enfant : Non» s'affiche.

- i** Après qu'un programme a démarré, vous ne pouvez activer / désactiver la sécurité enfants qu'en mode Pause.

Réglez horloge

Vous pouvez régler l'heure actuelle. Ces réglages demeurent même si vous restez jusqu'à 6 semaines sans utiliser votre lave linge.

- ❑ Réglez le programmateur sur le nouveau programme.

Exemple :

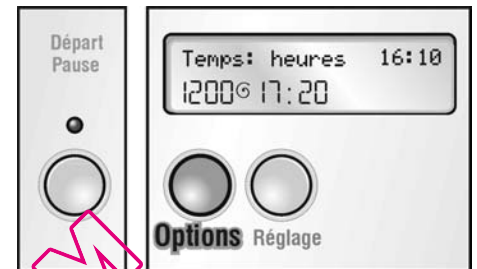

- ❑ Appuyez sur la touche **Options** jusqu'à ce que la mention «Réglez horloge» s'affiche. L'affichage des heures clignote.

Le voyant lumineux **Départ / Pause** clignote en rouge.

- i** L'appareil quitte automatiquement ce menu si vous n'appuyez sur aucune touche dans les 10 secondes suivantes. Les réglages modifiés sont perdus.

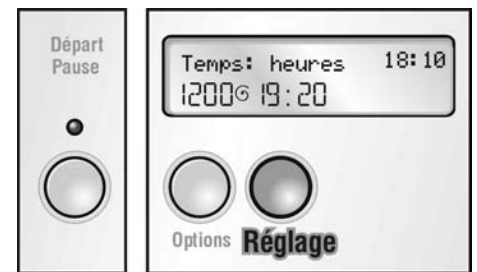

- ❑ Appuyez sur la touche **Réglage** jusqu'à ce que l'affichage de l'heure soit correct.

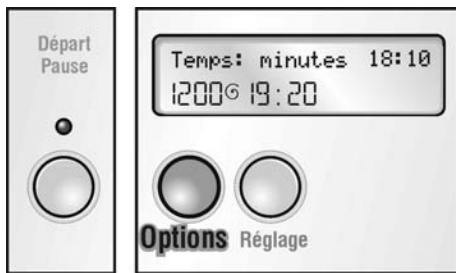

- Appuyez sur la touche **Options** jusqu'à ce que l'affichage des minutes clignote. Le voyant lumineux **Départ / Pause** clignote en rouge.

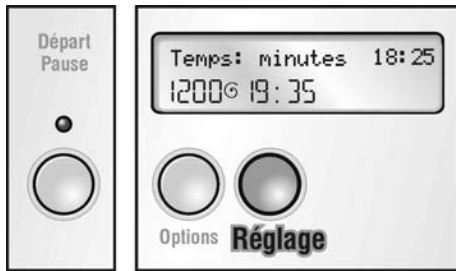

- Appuyez sur la touche **Réglage** jusqu'à ce que l'affichage des minutes soit correct. L'horloge de l'appareil est réglée sur l'heure exacte.

- Appuyez sur la touche **Options** jusqu'à ce que la fonction de menu prenne fin.

Vous pouvez choisir d'autres réglages en appuyant sur la touche **Options** ; pour modifier ces réglages, appuyez sur la touche **Réglage**.

Pendant le lavage

Nouvelle sélection de programme

- Si la protection enfants était active, désactivez-la temporairement. Voir page 21.
- Réglez le programmateur sur **Arrêt**.
- Réglez le programmateur sur un nouveau programme. Le voyant **Départ / Pause** clignote.
- Si nécessaire, vous pouvez modifier d'autres réglages. Voir page 19.
- Activez la protection enfants si vous le souhaitez.
- Appuyez sur la touche **Départ / Pause**. Le programme démarre. Le voyant reste allumé.

Rajouter du linge / Interrompre le programme

Vous pouvez rajouter du linge ultérieurement dans le tambour ou en sortir prématurément, ou encore interrompre le programme à tout moment.

- Il est déconseillé de rajouter du linge après que la phase de lavage a commencé.

Sans la protection enfants

- Vous pouvez rajouter du linge ou en retirer prématurément tant que le voyant **Départ / Pause** s'allume en rouge.

- Appuyez sur la touche **Départ / Pause**.

Les mentions suivantes apparaissent successivement dans la zone d'affichage : «Pause», «Rajout linge possible».

- Ouvrez le hublot.
- Introduction/retirez du linge.
- Fermez le hublot.
- Appuyez sur la touche **Départ / Pause**. Le programme se poursuit. Le voyant est allumé en rouge.

- Si le voyant **Départ / Pause** s'allume en rouge, vous pouvez certes interrompre le programme mais vous ne pouvez pas ouvrir le hublot pour des raisons de sécurité (niveau de l'eau, température ou vitesse trop élevée pour une ouverture).

Les mentions suivantes apparaissent successivement dans la zone d'affichage : «Pause», «Rajout linge imposs.».

- Si la vitesse est trop élevée, le voyant **Départ / Pause** s'allume en rouge. Le rajout de linge est possible en mode Pause, dès que le tambour s'est immobilisé.

QUELLAVELINGE.COM

Protection enfants activée

- ❑ Appuyez sur la touche **Départ / Pause** et maintenez-la appuyée pendant 5 secondes. Cette action désactive la protection enfants et vous pouvez interrompre le programme.

i Si le voyant **Départ / Pause** clignote en rouge, vous ne pouvez pas ouvrir le hublot pour des raisons de sécurité (niveau d'eau, température ou vitesse trop élevé).

Les mentions suivantes apparaissent successivement dans la zone d'affichage :
«Pause»,
«Rajout linge imposs.».

i Si le voyant **Départ / Pause** cligote en rouge, vous pouvez rajouter ultérieurement du linge ou en retirer prématurément.

Les mentions suivantes apparaissent successivement dans la zone d'affichage :
«Pause»,
«Rajout linge possible».

- ❑ Ouvrez le hublot.
- ❑ Introduction/Retirez du linge.
- ❑ Fermez le hublot.
- ❑ Appuyez sur la touche **Départ / Pause**.
Le programme se poursuit.
La protection enfants est active.
Le voyant est allumé en rouge.

Abandon du programme

Si vous mettez fin prématurément à un programme et souhaitez retirer du linge :

- ❑ Si la protection enfants est active, appuyez sur la touche **Départ / Pause** et maintenez-la appuyée (pendant 5 secondes).
- ❑ Amenez le programmateur sur **Vidange** ou **Essorage** .

i Si vous avez interrompu un programme et que le bain lessiviel se trouve à haute température, il peut arriver que le hublot reste verrouillé jusqu'à ce que l'appareil se soit refroidi.

❑ Si la protection enfants est active, appuyez sur la touche **Départ / Pause** et maintenez-la appuyée (pendant 5 secondes).

❑ Appuyez sur la touche **Départ / Pause**.

❑ Attendez la fin du programme.

❑ Ouvrez le hublot.

❑ Retirez le linge.

i Si vous avez interrompu un programme et que le bain lessiviel se trouve à haute température, il peut arriver que le hublot reste verrouillé jusqu'à ce que l'appareil se soit refroidi.

i Si vous abandonnez un programme en éteignant l'appareil, il peut arriver que le hublot reste verrouillé.

Après le lavage

Le voyant **Départ / Pause** s'éteint. Dans la zone d'affichage apparaît la mention «Retirez le linge!».



- Ouvrez le hublot.

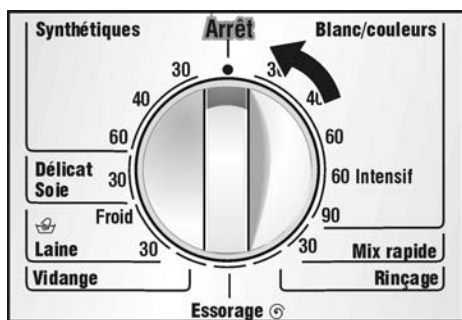

- Réglez le programmateur sur **Arrêt**.

«Sans essorage final» sélectionné

Le voyant **Départ / Pause** clignote. La mention «Vidange» s'affiche.

soit

- Si vous le souhaitez, modifiez la vitesse d'essorage, voir page 19.
- Appuyez sur la touche **Départ / Pause**. Le programme démarre. Dans la zone d'affichage apparaissent les différentes étapes du programme. Le voyant reste allumé.

ou

- Réglez le programmateur sur **Vidange**. Le voyant **Départ / Pause** clignote.
- Appuyez sur la touche **Départ / Pause**. Le voyant reste allumé. Dans la zone d'affichage apparaît la mention «Vidange».
- Une fois le programme supplémentaire terminé, ouvrez le hublot.
- Réglez le programmateur sur **Arrêt**.

«Protection enfant : Oui» sélectionné

Le voyant lumineux **Départ / Pause** s'allume en rouge.

Dans la zone d'affichage apparaît la mention «Retirez le linge!».

- Appuyez sur la touche **Départ / Pause** et maintenez-la appuyée (5 secondes) jusqu'à ce que la mention «Pause» s'affiche. Le voyant lumineux **Départ / Pause** clignote en rouge.
- Ouvrez le hublot.
- Réglez le programmateur sur **Arrêt**.

Fin de l'opération de lavage



- Refermez le robinet d'eau.

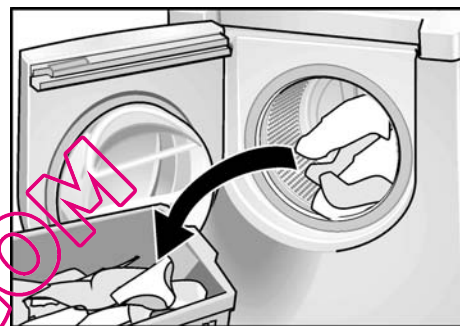

- Retirez le linge.
- La protection enfants se réactive au démarrage de programme suivant.
- Laissez le hublot ouvert afin que le tambour et la cuve de l'appareil puissent sécher.

QUELLEPROTECTIONS.COM

Conseils pour la maintenance et le nettoyage

Nettoyage et entretien

⚠ Risque d'électrocution!

Avant le nettoyage et l'entretien, débranchez toujours la fiche mâle de la prise de courant. Ne nettoyez jamais le lave-linge avec un jet d'eau.

⚠ Risque d'explosion!

N'utilisez jamais de solvants pour nettoyer l'appareil.

Nettoyer le capot et le bandeau de commande

Si nécessaire:

- ❑ Utilisez un peu d'eau savonneuse ou un détergent non récurant.
- ❑ Essuyez et séchez avec un chiffon doux.

Nettoyer le tambour

Si des taches de rouille sont apparues en raison de pièces métalliques restées dedans (parex. pièces de monnaie, trombones, aiguilles, pointes) :

- ❑ Utilisez un détergent contenant un agent de blanchiment chloré. Respectez les indications du fabricant. N'utilisez jamais de laine d'acier.

Nettoyer le tiroir à produit lessiviel

Si des résidus de produit lessiviel ou de produit d'entretien se sont incrustés :

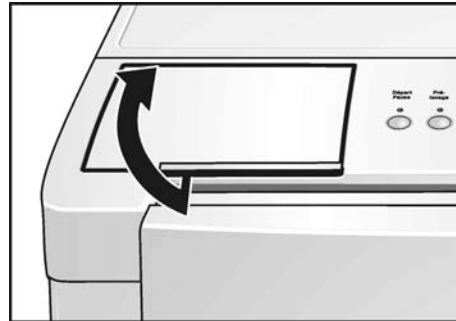

- ❑ Ouvrez le bac à produit lessiviel

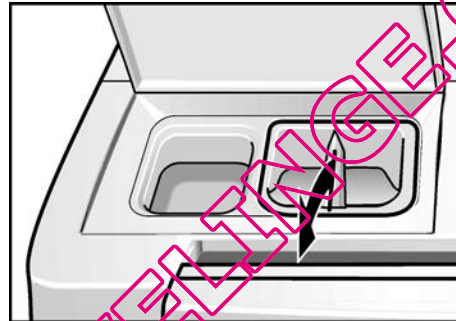

- ❑ Ouvrez un peu le bac à produit lessiviel puis enlevez-le.
- ❑ Nettoyez le bac à produit lessiviel à l'eau chaude du robinet. Le bac à produit lessiviel se démonte en deux parties.

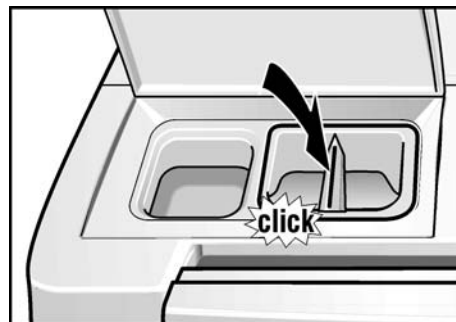

- ❑ Remettez le bac à produit lessiviel en place.

Nettoyer la pompe de vidange

Si le bain lessiviel n'est pas complètement vidangé, cela signifie que soit des corps étrangers bloquent la pompe, soit du linge peluchant fortement a été lavé.

Vidange du bain lessiviel

- i** Il peut représenter jusqu'à 30 litres de liquide. Préparez un bac approprié.

⚠ Risque d'ébouillantage !

Attendez que le bain lessiviel ait refroidi. Eloignez les enfants et les animaux domestiques.

- ❑ Réglez le programmeur sur **Arrêt**.

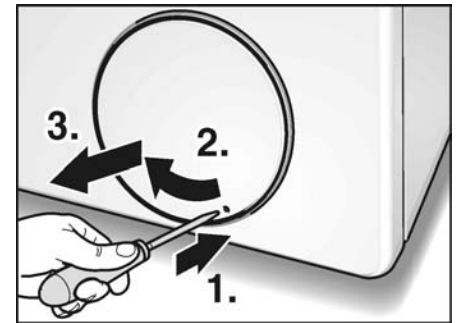

- ❑ Ouvrez la trappe de service. Pour ce faire, prenez un objet pointu, enfoncez-le dans l'orifice puis faites tourner la trappe de service dans le sens des aiguilles d'une montre.
- ❑ Retirez la trappe de service.



- ❑ Retirez le flexible de vidange hors de sa fixation puis sortez-le du boîtier.

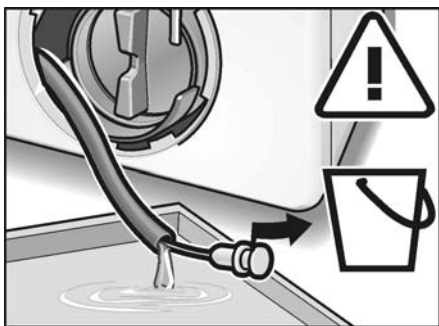

- ❑ Enlevez le capuchon obturateur puis laissez le bain lessiviel s'écouler dans le bac préparé d'avance.

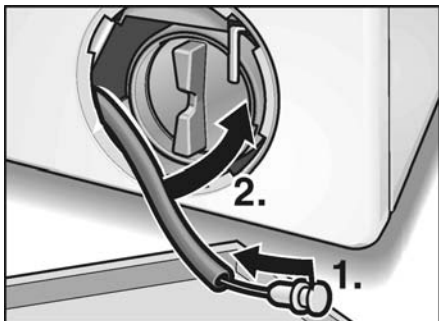

- ❑ Rebouchez le tuyau avec le capuchon obturateur.

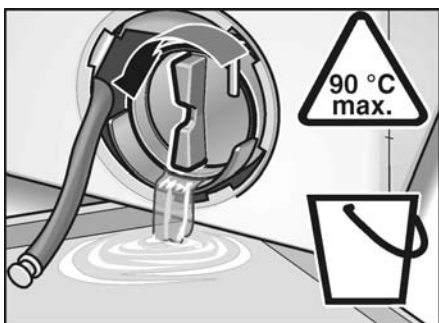

- ❑ Dévissez prudemment le couvercle de pompe. Il coule encore un peu d'eau résiduelle.

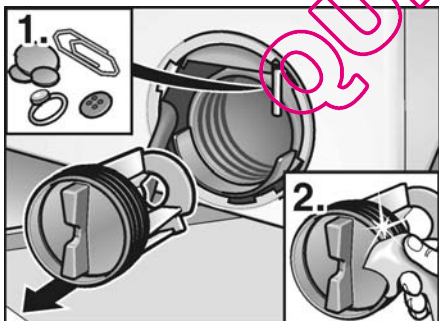

- ❑ Enlevez les corps étrangers / peluches présents dans le compartiment intérieur puis nettoyez ce dernier. La roue à ailettes de la pompe de vidange doit pouvoir tourner.

- ❑ Nettoyez les résidus de bain lessiviel et de peluches présents.
- ❑ Remettez le couvercle de la pompe en place puis refermez-la.

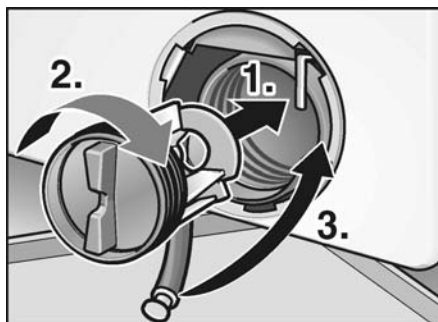

- ❑ Puis relogez le flexible de vidange dans sa fixation.

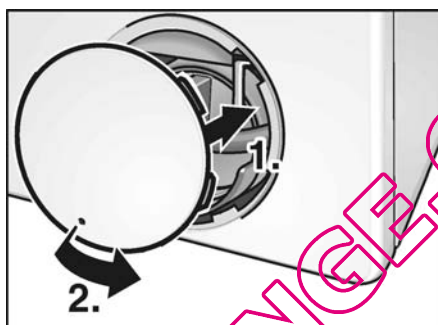

- ❑ Remettez la trappe de service en place puis refermez-la.

Pour empêcher que, lors du prochain lavage, du produit lessiviel passe directement à l'égout sans avoir servi

- ❑ Versez un litre d'eau dans le compartiment II.
- ❑ Sélectionnez le programme **Vidange**.

Nettoyer les filtres dans le flexible d'arrivée d'eau

S'il n'arrive plus ou pas suffisamment d'eau dans le lave-linge.

Supprimez la pression présente dans le flexible d'arrivée d'eau :

- ❑ Fermez le robinet d'eau.
- ❑ Réglez le programmateur sur un programme quelconque (sauf **Essorage** ☺ / **Vidange**).
- ❑ Appuyez sur la touche **Départ / Pause**. Attendez l'apparition de la mention «Robinet d'eau fermé?».
- ❑ Réglez le programmateur sur **Arrêt**.

Nettoyer le(s) filtre(s) sur le robinet d'eau

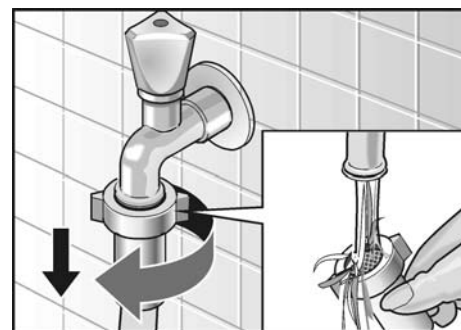

- ❑ Débranchez le flexible du robinet d'eau.
- ❑ Rincez le filtre sous l'eau courante.
- ❑ Rebranchez le flexible.

Nettoyer les filtres du lave-linge

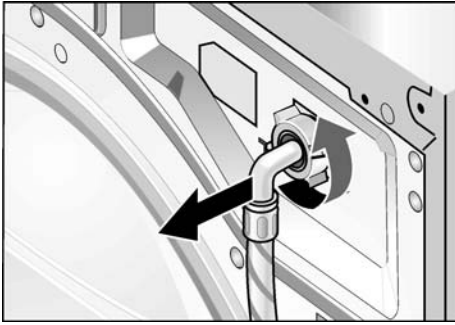

- ❑ Dévissez le raccord du flexible situé au dos du lave-linge.

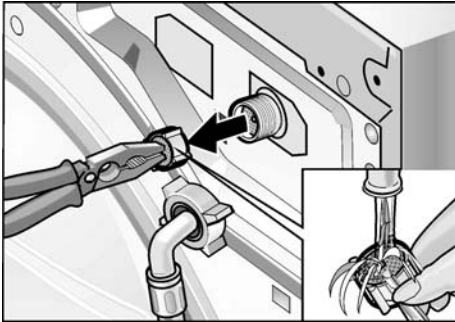

- ❑ Extrayez le filtre puis rincez le sous l'eau courante.
- ❑ Remettez le filtre en place puis rebranchez le flexible.
- ❑ Ouvrez le robinet d'eau et vérifiez si de l'eau fuit. Si c'est le cas, vérifiez que le filtre est bien positionné.
- ❑ Fermez le robinet d'eau.

Détartrage du lave-linge

Si vous dosez toujours le produit lessiviel correctement, vous n'aurez pas besoin de détartrer votre lave-linge.

Si des taches de rouille sont apparues sur la paroi intérieure du tambour, vous pouvez utiliser un produit détartrant pour enlever les taches de rouille.

Si malgré tout un détartrage doit avoir lieu, veuillez respecter les instructions du fabricant du produit détartrant.

Déverrouillage d'urgence

Après avoir actionné le déverrouillage d'urgence, vous pouvez ouvrir le hublot et retirer le linge du tambour.

⚠ Risque de brûlure !

Eteignez le lave linge.

Une programme éventuellement en cours s'interrompt.

Attendez que le bain lessiviel ait refroidi.

Attendez que le tambour se soit immobilisé.

Attention !

Vous pouvez à tout moment déverrouiller le hublot, même si le lave-linge est plein d'eau.

i N'ouvrez en aucun cas le hublot tant que le niveau d'eau affleure au hublot.

- ❑ Vidange du bain lessiviel. Voir «Nettoyer la pompe de vidange».

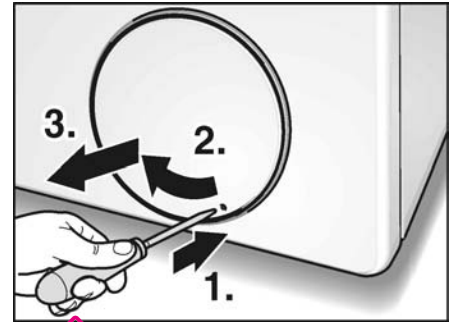

- ❑ Ouvrez la trappe de service. Pour ce faire, prenez un objet pointu, enfoncez-le dans l'orifice puis faites tourner la trappe de service dans le sens des aiguilles d'une montre.

- ❑ Retirez la trappe de service.

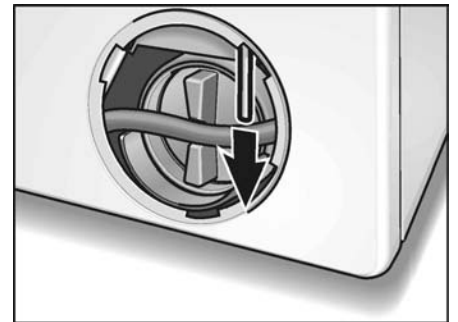

- ❑ Tirez le déverrouillage d'urgence. Le hublot peut s'ouvrir.

Remédier soi-même aux petites pannes

S'il faut réparer le lave-linge ou si le tableau ci-après ne vous permet pas de remédier seul à la panne:

- Réglez le programmeur sur **Arrêt**.
- Débranchez sa fiche mâle de la prise de courant.
- Fermez le robinet d'eau.
- Appelez le service après-vente, voir page 33.

Dérangement	Cause possible	Remède
Le hublot refuse de s'ouvrir.	«Sans essorage final» sélectionné.	Choisissez Vidange ou Essorage ☺.
	La protection enfants est active.	Désactiver la protection enfants, voir page 22.
	Panne de courant.	Le programme réglé poursuit son déroulement une fois le courant revenu. S'il faut retirer le linge pendant la période que dure la coupure de courant, appelez le service après-vente. Voir page 33.
	Programme en cours et/ou hublot verrouillé pour des raisons de sécurité.	Attendre la fin du programme, voir page 25.
	Fiche mâle incorrectement branchée ou débranchée.	Supprimez-en la cause.
	Vous avez réglé le programmeur sur Arrêt avant la fin du programme.	Sélectionner un programme.
Le hublot refuse de s'ouvrir bien que vous ayez éteint puis rallumé l'appareil.	La protection enfants est active.	Désactiver la protection enfants, voir page 22.
	Pour des raisons de sécurité, l'appareil maintient le hublot verrouillé vu que le niveau d'eau, la température ou la vitesse sont trop élevé(s).	Voir «Rajouter du linge/Interrompre le programme» voir page 23.
Le programme se poursuit bien que vous ayez éteint puis rallumé l'appareil.	La protection enfants est active.	Désactiver la protection enfants, voir page 22.
L'appareil ne réagit pas aux commandes. Dans la zone d'affichage apparaît la mention «Appareil verrouillé».	La protection enfants est active.	Désactiver la protection enfants, voir page 22.
Les voyants ne s'allument pas.	Fusible / disjoncteur domestique grillé / disjoncté.	Changez le fusible/réarmez le disjoncteur. Si le dérangement se reproduit. Appeler le service après-vente.
	Panne de courant.	Le programme réglé poursuit son déroulement une fois le courant revenu. S'il faut retirer le linge pendant la période que dure la coupure de courant, appelez le service après-vente. Voir page 33.
Le programme ne démarre pas. Le voyant Départ / Pause clignote.	Vous n'avez pas appuyé sur la touche Départ / Pause .	Appuyez sur la touche Départ / Pause .

Dérangement	Cause possible	Remède
Le programme ne démarre pas. Dans la zone d'affichage apparaît la mention «Porte ouverte?».	Hublot pas fermé correctement.	Vérifier si une pièce de linge est coincée. Refermez le hublot (déclat audible). Le programme se poursuit.
Le programme ne démarre pas.	Heure de fin du lavage sélectionnée mais pas encore activée par la touche Départ / Pause .	Appuyez sur la touche Départ / Pause .
Le programme ne démarre pas. Dans la zone d'affichage apparaît la mention «Départ différé».	Vous avez choisi et activé l'heure de fin de lavage.	Aucun. L'appareil démarre automatiquement.
Impossible de régler l'heure.	Le programme vient de démarrer ; après un démarrage de programme, impossible de régler l'heure.	Attendez la fin du programme.
Bien que vous appuyiez sur la touche Options , la mention «Réglez horloge:» persiste dans la zone d'affichage.	La commutation du réglage des heures sur celui des minutes a eu lieu ; les deux points de sélection ont le même texte.	Voir «Réglez horloge», page 22.
L'heure ne s'affiche pas.	Vous n'avez pas réglé l'heure.	Voir «Réglez horloge», page 22.
Impossible de choisir l'heure de fin de lavage.	Vous n'avez pas réglé l'heure. Le programme vient de démarrer ; après un démarrage de programme, impossible de régler l'heure.	Voir «Réglez horloge», page 22. Avant le démarrage du programme, choisissez l'heure de fin souhaitée et faites démarrer la machine, voir page 19.
Impossible de sélectionner la vitesse d'essorage.	Essorage déjà en cours ; pendant celui-ci, impossible de modifier sa vitesse. Le programme se trouve sur Vidange ; ce programme n'essore pas.	Choisissez la vitesse avant que l'essorage commence. Si nécessaire, sélectionnez un autre programme.
Protection enfants pas sélectionnable.	Le programme a déjà démarré.	En mode Pause, vous pouvez sélectionner la protection enfants.
Présence de résidus dans les compartiments à produit lessiviel.	Produit lessiviel humide ou grumeleux.	Nettoyez le bac à produit lessiviel puis le sécher. Voir page 26. Pour doser le produit lessiviel liquide, utilisez le capuchon.
L'eau ne pénètre pas dans l'appareil ou le produit lessiviel ne gagne pas la cuve. Dans la zone d'affichage apparaît la mention «Robinet d'eau fermé?».	Robinet d'eau pas ouvert. Flexible d'arrivée d'eau plié ou coincé. Filtres bouchés dans l'arrivée d'eau. Pression trop basse.	Ouvrez le robinet d'eau. Le programme se poursuit. Supprimez-en la cause. Nettoyez les filtres. Voir page 27. Supprimez-en la cause.
Pas d'eau visible dans le tambour.	C'est normal. Le niveau d'eau se situe en-dessous de la zone visible.	

Dérangement	Cause possible	Remède
L'appareil ne vidange pas complètement le bain lessiviel. Dans la zone d'affichage apparaît la mention «Pompe bouchée?».	Tuyau d'écoulement et/ou flexible d'écoulement bouché(s).	Nettoyez le tuyau d'écoulement et/ou le flexible d'écoulement.
De l'eau coule sous l'appareil.	Raccord du flexible d'arrivée d'eau pas étanche. Fuite dans le flexible d'écoulement.	Vissez le raccord à fond. Remplacez le flexible d'écoulement.
De la mousse sort par le bac à produit lessiviel.	Vous avez versé trop de produit lessiviel.	Mettez 1 cuiller à soupe de produit assouplissant dans ½ litre d'eau, mélangez puis versez cette solution dans le compartiment II . Lors du lavage suivant, versez une moindre quantité de produit lessiviel.
Répétition de l'essorage.	C'est normal. Le système de contrôle anti-balourd tente, en faisant démarrer plusieurs fois l'essorage, de mieux répartir le linge dans le tambour.	Placez toujours ensemble de petites et grosses pièces dans le tambour.
Le linge n'a pas été essoré.	De grosses pièces de linge se sont enroulées ensemble et ne sont pas uniformément réparties dans le tambour. Pour des raisons de sécurité, l'appareil a automatiquement empêché l'essorage à grande vitesse.	Placez toujours ensemble de petites et grosses pièces dans le tambour.
La durée du programme s'allonge.	C'est normal. La détection de mousse a ordonné un rinçage supplémentaire pour résorber la mousse.	Dosage de la quantité de produit lessiviel
	C'est normal. Le système de contrôle anti-balourd tente, en faisant démarrer plusieurs fois l'essorage, de mieux répartir le linge dans le tambour.	Placez toujours ensemble de petites et grosses pièces dans le tambour.
Mauvais résultat de lavage.	Linge plus sale que vous ne le pensiez. Dose de produit lessiviel insuffisante.	Sélectionnez un programme approprié. ou Sélectionner l'option «Lavage Intensif». Versez une quantité de produit lessiviel conforme aux instructions de son fabricant.
Résidus de produit lessiviel sur le linge.	De nombreux détergents sans phosphate contiennent des résidus insolubles dans l'eau se manifestant sous forme de taches claires sur le linge.	Brossez le linge après qu'il a séché.
Résidus gris sur le linge.	Salissement dû à des pommades, graisses ou huiles.	Au lavage suivant, versez la quantité maximale de produit lessiviel et réglez la température maximale possible.

Affichage de défauts

Texte sur l'écran	Cause possible	Remède
«Robinet d'eau fermé ?»	Robinet d'eau pas ouvert.	Ouvrez le robinet d'eau. Le programme se poursuit.
	Flexible d'arrivée d'eau plié ou coincé.	Supprimez-en la cause.
	Filtre bouché dans l'arrivée d'eau.	Nettoyez les filtres. Voir à partir de la page 27.
	Pression trop basse.	Supprimez-en la cause.
«Pompe bouchée?»	Tuyau d'écoulement et/ou flexible d'écoulement bouché(s).	Nettoyez le tuyau d'écoulement et/ou le flexible d'écoulement.
«Porte ouverte»	Hublot pas fermé correctement.	Vérifier si une pièce de linge est coincée. Fermez le hublot.

En présence de dérangements plus complexes, impossibles à supprimer avec les tableaux ci-dessus, éteignez l'appareil, attendez 5 secondes puis rallumez-le. Réglez un programme puis faites-le démarrer.

Si le dérangement se reproduit, prévenez le service après-vente. Voir page 33.

Chiffres de consommation

Programme	Option	Charge maxi.	Paramètres de consommation **		
			Electricité	Eau	Durée
Couleurs 30 °C	Lavage intensif	9,0 kg	0,7 kWh	95 l	1:45 h
Couleurs 40 °C	Lavage intensif	9,0 kg	1,2 kWh	95 l	2:00 h
Couleurs 60 °C	Lavage intensif	9,0 kg	1,6 kWh	95 l	2:30 h
Couleurs 60 °C Intensif*	Lavage intensif	9,0 kg	1,7 kWh	69 l	2:30 h
Couleurs 60 °C	–	8,0 kg	1,5 kWh	95 l	2:10 h
Blanc 90 °C	Lavage intensif	9,0 kg	3,2 kWh	110 l	3:40 h
Synthétiques 30 °C	Lavage intensif	4,0 kg	0,3 kWh	70 l	1:20 h
Synthétiques 40 °C	Lavage intensif	4,0 kg	0,5 kWh	70 l	1:20 h
Synthétiques 60 °C	Lavage intensif	4,0 kg	0,7 kWh	70 l	1:50 h
Mix rapide 30 °C	Lavage intensif	4,0 kg	0,2 kWh	50 l	1:00 h
Délicat/Soie 30 °C	Lavage intensif	3,0 kg	0,2 kWh	52 l	0:50 h
Laine  30 °C	–	2,5 kg	0,2 kWh	40 l	0:30 h

* Réglage du programme incluant l'option «Lavage intensif», pour le contrôle selon ou d'après EN 60456 et IEC 60 456

** Les 9 kg de charge de linge ne sont recommandés qu'en association avec l'option «Lavage intensif».

** Les chiffres de consommation susmentionnés peuvent varier suivant la pression de l'eau, sa dureté, sa température d'arrivée, suivant la température ambiante, la nature et la quantité de linge et son salissement, suivant le produit lessiviel utilisé. Les variations de tension secteur et les options choisies influent également sur la consommation.

Toutes les valeurs indiquées sont sujettes à modification en fonction des progrès réalisés dans le domaine du développement.

Service après-vente

Votre lave-linge n'a besoin d'aucun entretien autre que celui déjà indiqué.

Avant d'appeler le service après-vente, vérifiez si vous ne pouvez pas remédier vous-même au dérangement (voir page 29).

Rappelez-vous en effet que si vous faites appel à un technicien, son déplacement vous sera facturé même si le lave-linge se trouve encore sous garantie.

Le répertoire ci-joint vous permettra de trouver le service après-vente (SAV) le plus proche de votre domicile.

Au technicien du SAV, veuillez indiquer le numéro de série (E-Nr.) et le numéro de fabrication (FD). En nous indiquant le numéro de série et le numéro de fabrication, vous nous ferez économiser des déplacements inutiles et économiserez de votre côté le supplément de coût qu'ils entraîneraient.

Vous trouverez ces indications sur la plaque signalétique de l'appareil (voir la figure) et dans le champ à liséré épais sur la plaque signalétique située au dos de l'appareil.



Installation, branchement et transport

Consignes de sécurité

⚠ Risque de blessure!

Le lave-linge est très lourd. Soyez prudent lorsque vous le soulevez.

Mise en garde

Les flexibles gelés peuvent se déchirer / éclater. Ne rangez jamais le lave-linge à un endroit menacé par le gel / en plein-air

Vous risquez d'abîmer le lave-linge. Ne le soulevez pas par ses pièces faisant saillie (par son hublot par exemple).

Outre les consignes énoncées ici, vous aurez peut-être à respecter aussi les prescriptions particulières énoncées par vos compagnies distributrices d'eau et d'électricité.

En cas de doute, confiez le raccordement du lave-linge à un spécialiste.

Transport (par ex. déménagement) de l'appareil

Avant de transporter le lave-linge

- Fermez le robinet d'eau.
- Débranchez la fiche mâle du lave-linge de la prise de courant.
- Démontez les flexibles d'arrivée et d'écoulement de l'eau.
- Préparation et montage des cales de transport

i Après le transport et une fois l'appareil correctement installé et branché, effectuez tout d'abord une vidange de l'appareil en sélectionnant l'option **Vidange** avant d'exécuter le premier programme de lavage.

Préparation et montage des cales de transport

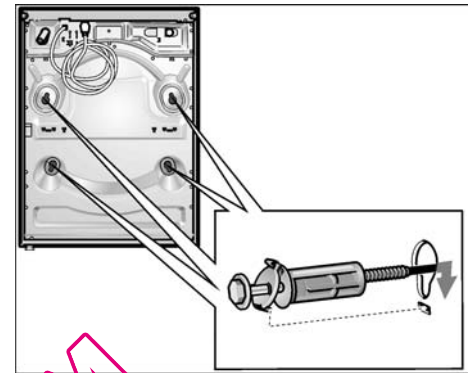

- Retirez les caches.
- Préparez les cales de transport : Dévissez un peu la vis hors de sa douille pour que l'extrémité de la vis affleure avec l'extrémité de la douille.
- Montez les cales de transport puis vissez leurs vis à fond. La saillie de la rondelle doit reposer dans la rainure ménagée dans la paroi arrière de l'appareil.

Notice succincte

Avant d'utiliser l'appareil

⚠ Mise en garde

Avant d'utiliser ce lave-linge pour la première fois, veuillez impérativement lire la notice d'utilisation et d'installation et en respecter le contenu.

- Choisissez la langue dans laquelle les mentions doivent s'afficher.
- Réglez l'heure.

Préparation du linge

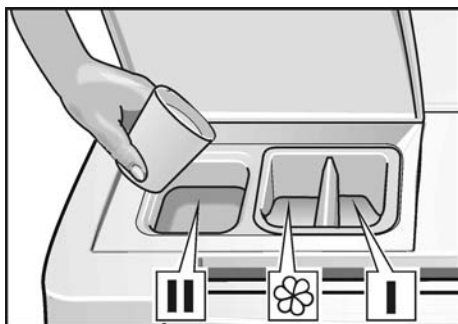
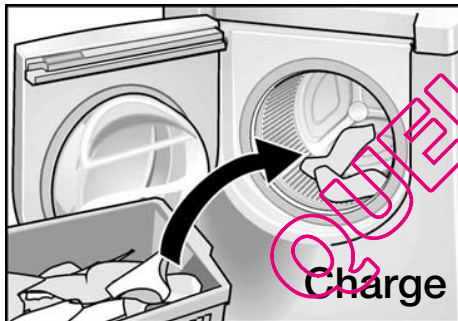
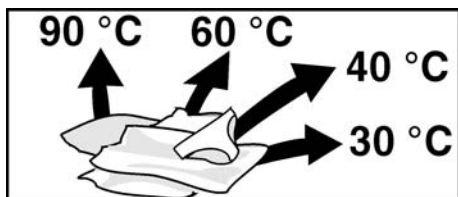
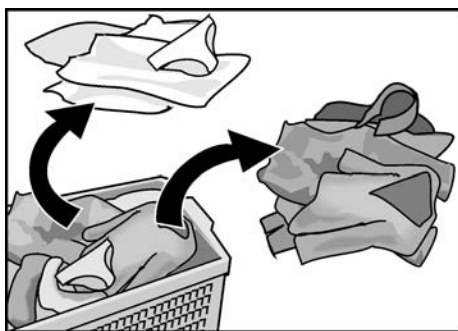

Réglez le programme puis lancez-le

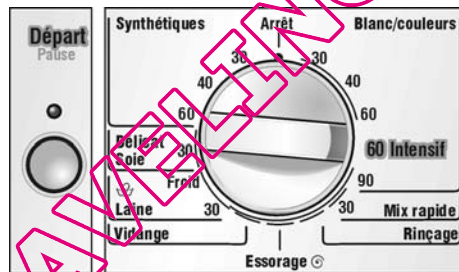
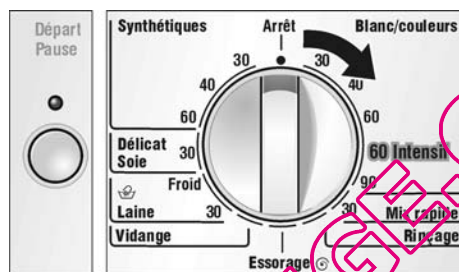

Choisir les réglages voulus...

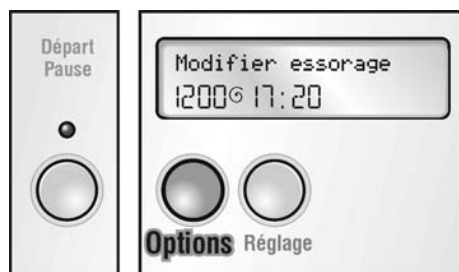

...et démarrer

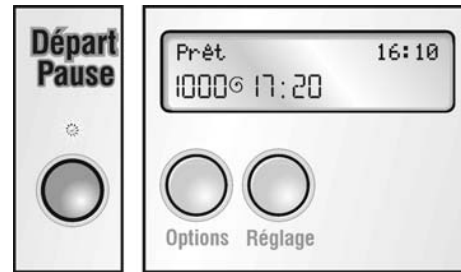

Après le lavage





Tableau de sélection des programmes Logixx 9

Veuillez lire la notice d'installation, d'utilisation et de maintenance avant d'utiliser la machine.

BOSCH

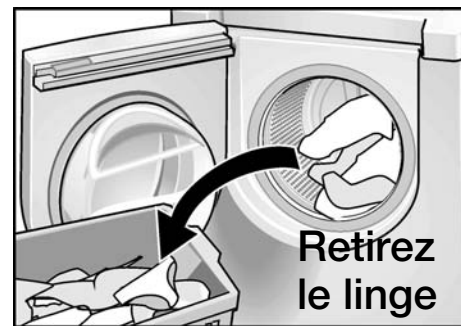
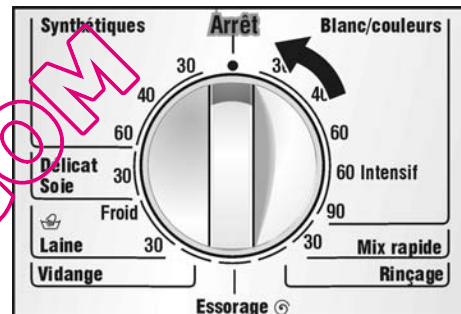
Type de linge Tenez compte de l'étiquette d'entretien	Programme*	Durée du programme (degré de salissure)			Options (temps en +/-, en minutes) (env.)			Quantité maximale de linge
		Lavage rapide Pour linge légèrement sale	Lavage normal Linge normalement sale, pleine charge	Lavage intensif pour linge très sale	Rinçage plus (Rinçage plus)	Prélavage pour linge taché	Facil (Repassage facile)	
Textiles solides en coton ou en lin 	Blanc 90 °C		200					Pleine charge 9 kg
	Couleurs 60 °C	- 15	130	+ 20		+ 10	- 6	
	Couleurs 40 °C		100					
	Couleurs 30 °C		85					
Textiles d'entretien facile, en coton, synthétiques ou en tissu mixte 	Synthétiques 60 °C		90		+ 15			1/2 charge 4 kg
	Synthétiques 40 °C	- 5	60	+ 20		+ 10	- 4	
	Synthétiques 30 °C		60					
	Mix rapide 30 °C		40					
Textiles en coton, synthétiques ou tissus mixtes 	Intensif 60 °C	- 15	130	+ 20		+ 10	- 6	Pleine charge 9 kg
	Délicat / Soie °C	- 5	40	+ 20			- 8	
Textiles délicats faciles à entretenir volumineux) 	Laine 30 °C	- 5	30	-	+ 15	+ 5	- 3	1/3 charge 2,5 kg
	Laine, à froid	- 5	30	-			- 3	

Options

Programmeur	Remarques / Utilisation	Durée du programme, en minutes (env.)
Rinçage	Rinçage pour textiles non sales (aussi avec produit assouplissant). Le rinçage prend fin avec un essorage court.	27
Essorage	Essorage du linge lavé à la main. La vidange du bain lessiviel a lieu avant l'essorage.	9
Vidange	Vidange de l'eau de rinçage après un programme «sans essorage final».	1

* La durée du programme peut différer des valeurs indiquées suivant la pression et la qualité de l'eau, le type et la quantité de linge, en fonction aussi du produit lessiviel utilisé.

(10/05)



9000128520