

F

Français, 1

SIXL 125

Sommaire

Installation, 2-3

Déballage et mise à niveau
Raccordements eau et électricité
Caractéristiques techniques

Description de l'appareil, 4-5

Tiroir à produits lessiviels autonettoyant
Bandeau de commandes
Système d'équilibrage de la charge

Comment faire un cycle de lavage, 6

Programmes de lavage, 7

Produits lessiviels et linge, 8

Triage du linge
Conseils de lavage

Précautions et conseils, 9

Sécurité générale
Mise au rebut
Economies et respect de l'environnement
Dispositif récolte-gouttes

Entretien et soin, 10

Coupure de l'arrivée d'eau et du courant
Nettoyage de l'appareil
Nettoyage du tiroir à produits lessiviels.
Entretien du Hublot et du tambour
Nettoyage de la pompe
Contrôle du tuyau d'arrivée de l'eau

Anomalies et remèdes, 11

Assistance, 12

Installation

F

! Conserver ce mode d'emploi pour pouvoir le consulter à tout moment. En cas de vente, de cession ou de déménagement, veiller à ce qu'il suive toujours l'appareil pour que son nouveau propriétaire soit informé sur son mode de fonctionnement et puisse profiter des conseils correspondants.

! Lire attentivement les instructions : elles fournissent des conseils importants sur l'installation, l'utilisation et la sécurité de l'appareil.

Déballage et mise à niveau

Déballage

1. Déballez l'appareil.
2. Contrôlez que l'appareil n'a pas été endommagé pendant le transport. S'il est abîmé, ne pas le raccorder et contacter le vendeur.

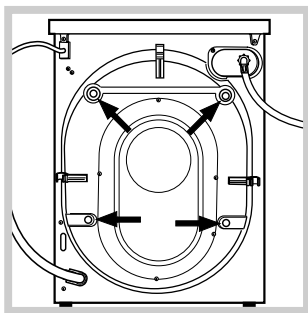

3. Enlever les 4 vis de protection servant au transport, le caoutchouc et la cale, placés dans la partie arrière (voir figure).

4. Boucher les trous à l'aide des bouchons plastique fournis.
5. Conserver toutes ces pièces, il faudra les remonter en cas de transport de l'appareil.

! Les pièces d'emballage ne sont pas des jouets pour enfants.

Mise à niveau

L'appareil peut s'avérer bruyant si ses deux pieds avant n'ont pas été réglés correctement.

1. Installer l'appareil sur un sol plat et rigide, sans l'appuyer contre des murs, des meubles ou autre.

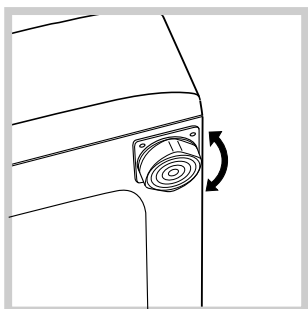

2. Si le sol n'est pas parfaitement horizontal, visser ou dévisser les petits pieds avant (voir figure); pour niveler l'appareil; son angle d'inclinaison, mesuré sur le plan de travail, ne doit pas dépasser 2°.

Une bonne mise à niveau garantit la stabilité de l'appareil et évite qu'il y ait des vibrations, du bruit et des déplacements en cours de fonctionnement. Si l'appareil est posé sur de la moquette ou un tapis, régler les petits pieds de manière à ce qu'il y ait suffisamment d'espace pour assurer une bonne ventilation.

Raccordements eau et électricité

Raccordement du tuyau d'arrivée de l'eau

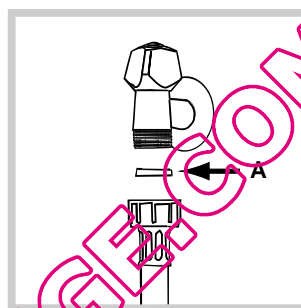

1. Monter le joint A sur l'extrémité du tuyau d'alimentation et le visser à un robinet d'eau froide à embout fileté 3/4 gaz (voir figure). Faire couler l'eau jusqu'à ce qu'elle soit limpide et sans impuretés avant de raccorder.

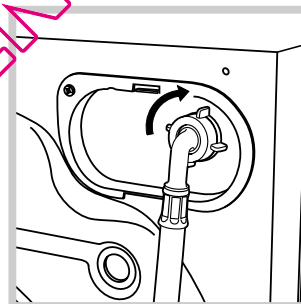

2. Raccorder le tuyau d'arrivée de l'eau à l'appareil en le vissant à la prise d'eau prévue, dans la partie arrière en haut à droite (voir figure).

3. Attention à ce que le tuyau ne soit pas plié ou écrasé.

! La pression de l'eau doit être comprise entre les valeurs indiquées dans le tableau des Caractéristiques techniques (voir page ci-contre).

! Si la longueur du tuyau d'alimentation ne suffit pas, s'adresser à un magasin spécialisé ou à un technicien agréé.

Raccordement du tuyau de vidange

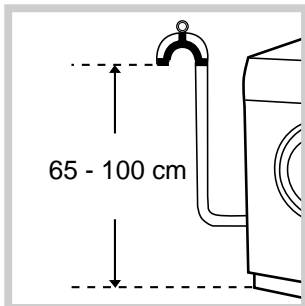

Raccorder le tuyau d'évacuation, sans le plier, à un conduit d'évacuation ou à une évacuation murale placés à une distance du sol comprise entre 65 et 100 cm;

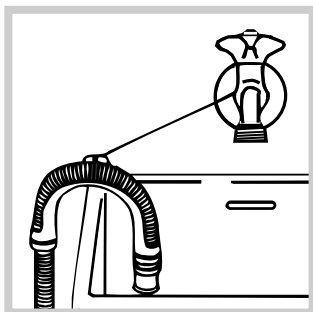

ou bien l'accrocher à un évier ou à une baignoire, dans ce cas, fixer le support en plastique fourni avec l'appareil au robinet (voir figure). L'extrémité libre du tuyau d'évacuation ne doit pas être plongée dans l'eau.

! L'utilisation d'un tuyau de rallonge est absolument déconseillée mais si on ne peut faire autrement, il faut absolument qu'il ait le même diamètre que le tuyau original et sa longueur ne doit pas dépasser 150 cm.

Branchement électrique

Avant de brancher la fiche dans la prise de courant, contrôler que:

- la prise est bien reliée à la terre et est conforme aux normes;
- la prise est bien apte à supporter la puissance maximale de l'appareil indiquée dans le tableau des Caractéristiques techniques (voir ci-contre);
- la tension d'alimentation est bien comprise entre les valeurs figurant dans le tableau des Caractéristiques techniques (voir ci-contre);
- la prise est bien compatible avec la fiche de l'appareil. Autrement, remplacer la prise ou la fiche.

! Cet appareil ne doit pas être installé à l'extérieur, même à l'abri, car il est très dangereux de le laisser exposé à la pluie et aux orages.

! Après installation de l'appareil, la prise de courant doit être facilement accessible.

! N'utiliser ni rallonges ni prises multiples.

! Le câble ne doit être ni plié ni trop écrasé.

! Le câble d'alimentation ne doit être remplacé que par des techniciens agréés.

Attention! Nous déclinons toute responsabilité en cas de non-respect des normes énumérées ci-dessus.

Caractéristiques techniques

Modèle	SIXL 125
Dimensions	largeur 59,5 cm hauteur 85 cm profondeur 53,5 cm
Capacité	de 1 à 6,5 kg
Raccordements électriques	voir la plaque signalétique appliquée sur la machine
Raccordements hydrauliques	pression maximale 1 MPa (10 bar) pression minimale 0,05 MPa (0,5 bar) capacité du tambour 52 litres
Vitesse d'essorage	jusqu'à 1200 tours minute
Programmes de contrôle selon la norme EN 60456	programme ; effectué avec une charge de 6,5 kg.



Cet appareil est conforme aux Directives Communautaires suivantes:
- 73/23/CEE du 19/02/73 (Basse Tension) et modifications suivantes
- 89/336/CEE du 03/05/89 (Compatibilité électromagnétique) et modifications suivantes
- 2002/96/CE

Description de l'appareil

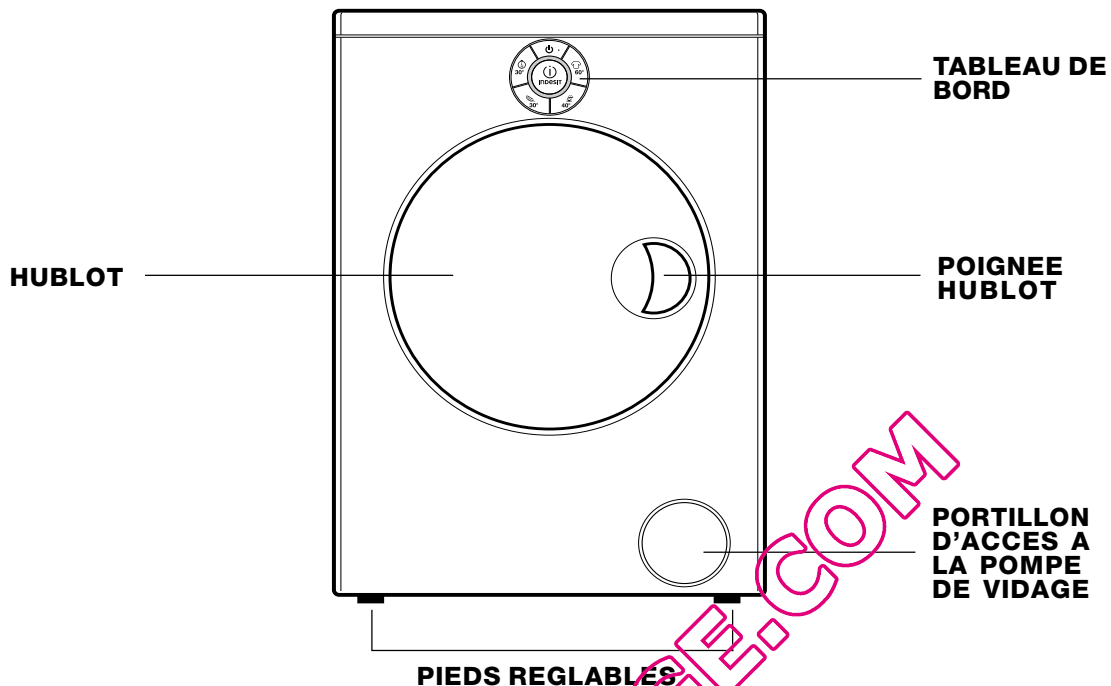

Tiroir à produits lessiviels autonettoyant

Ce lave-linge est équipé d'un tout nouveau tiroir à produits lessiviels autonettoyant qui permet d'améliorer la qualité du lavage.

Le tiroir se trouve à l'intérieur du hublot.

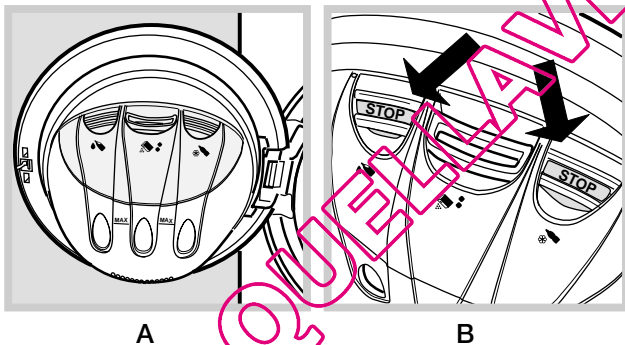

1. Ouvrir le hublot pour accéder au tiroir à produits lessiviels (voir figure A).

2. Introduire la lessive ou l'additif de lavage à l'intérieur des bacs, à travers les grilles de protection, comme suit:

Bac : lessive liquide et additifs liquides.

Bac : lessive en poudre ou en pastilles et additifs en poudre.

Pour introduire les pastilles, **soulever la grille** de protection du tiroir.

Bac : assouplissant.

! L'introduction de produits lessiviels ou d'additifs liquides dans le bac du milieu peut causer un déversement non souhaité.

Possibilité de contrôle du niveau de lessive à travers les fenêtres transparentes du tiroir.

! Les bacs et disposent en outre de flotteurs indicateurs (voir figure B). Les flotteurs se soulèvent jusqu'à effleurer les grilles de protection des bacs quand la quantité maximum de lessive/assouplissant pouvant être introduite est atteinte.

! Nous recommandons de ne jamais dépasser les niveaux maximums indiqués sur le tiroir à produits lessiviels.

! Nous recommandons de toujours se conformer aux instructions de dosage fournies par le fabricant de lessive. Nous conseillons d'introduire les lessives particulièrement denses directement dans le tambour sans utiliser le tiroir à produits lessiviels.

Le dépassement des niveaux maximums indiqués sur l'appareil peut causer un débordement de lessive par le bas du tiroir.

Un excès de lessive ne lave pas mieux mais pollue davantage l'environnement.

L'eau utilisée pendant le cycle de lavage procède à l'élimination de tout excédent de lessive dans le tiroir. Il est toutefois possible de **sortir le tiroir** (voir "Entretien et soin").

Pour bien doser les produits lessiviels, nous conseillons d'utiliser le doseur fourni avec le lave-linge.

La capacité maximum du tiroir est de:

- lessives liquides: 1 dose 1/2
- lessives en poudre: 2 doses
- assouplissant: 1 dose

Bandeau de commandes

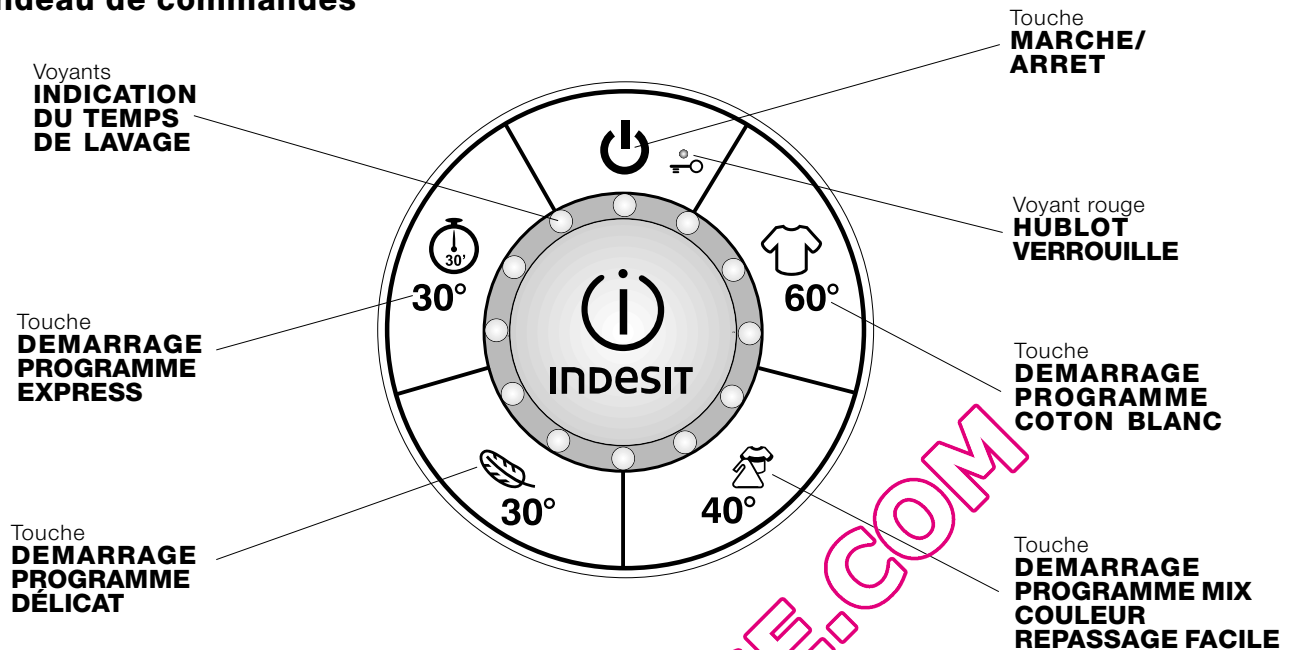

Touche **MARCHE/ARRET**:

appuyer pour allumer ou éteindre l'appareil.

Quand l'appareil est allumé, les icônes des touches de démarrage du programme commencent à clignoter tandis que les voyants d'indication du temps de lavage s'allument au fixe.

Pour annuler le cycle, appuyer 2 secondes de suite sur la touche marche/arrêt pendant le cycle de lavage.

Le voyant  se met à clignoter pendant quelques secondes tandis que l'appareil procède au vidage automatique de l'eau de la cuve.

Voyant rouge **HUBLOT VERROUILLE**:

allumé, il indique que le hublot est verrouillé pour empêcher toute ouverture accidentelle. Pour éviter d'abîmer l'appareil, attendre que le voyant s'éteigne, **à la fin du cycle de lavage ou pendant une pause du cycle, avant d'ouvrir le hublot. L'attente à la fin du programme de lavage est de deux minutes environ.**

! Un clignotement très rapide du voyant HUBLOT VERROUILLE signale une anomalie (voir "Anomalies et remèdes").

Touches **DEMARRAGE PROGRAMME**:

appuyer pour lancer le programme de lavage sélectionné.

- touche allumée en fixe: programme en cours.
- touches clignotantes: en attente de sélection.

Voyants **INDICATION DU TEMPS DE LAVAGE**:

ils s'allument les uns après les autres pour indiquer le déroulement du programme de lavage. **A la fin du programme tous les voyants se mettent à clignoter.**

Pour davantage de détails, consulter "Comment faire un cycle de lavage".

Système d'équilibrage de la charge

Avant tout essorage, pour éviter des vibrations excessives et répartir le linge de façon uniforme, l'appareil fait tourner le tambour à une vitesse légèrement supérieure à la vitesse de lavage.

Si au bout de plusieurs tentatives, la charge n'est toujours pas correctement équilibrée, l'appareil procède à un essorage à une vitesse inférieure à la vitesse normalement prévue.

En cas de déséquilibre excessif, l'appareil procède à la répartition du linge plutôt qu'à son essorage. Les tentatives d'équilibrage peuvent prolonger la durée totale du cycle de 10 minutes maximum.

Comment faire un cycle de lavage

F

Remarque: Avant la première utilisation de l'appareil, effectuer un cycle de lavage avec un produit lessiviel sans linge et sélectionner le programme .

1. ALLUMER L'APPAREIL à l'aide de la touche MARCHE/ARRET . Les icônes des touches de DEMARRAGE PROGRAMME se mettent à clignoter et les voyants d'INDICATION DU TEMPS DE LAVAGE s'allument au fixe, pour indiquer que le lave-linge est prêt à recevoir les instructions voulues.
2. CHARGER LE LINGE. Ouvrir le hublot à l'aide de la poignée prévue. Charger le linge en faisant attention à ne pas dépasser la quantité indiquée dans le tableau des programmes de la page suivante.
3. DOSER LA LESSIVE ET LES ADDITIFS

Distribuer les produits lessiviels dans le tiroir situé à l'intérieur du hublot en veillant à ne pas dépasser les niveaux maximums indiqués à la surface du tiroir et sur les flotteurs indicateurs. Pour de plus amples détails, consulter "Description de l'appareil".

4. FERMER LE HUBLLOT.

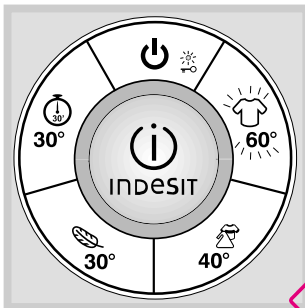

5. LANCER LE PROGRAMME DE LAVAGE en appuyant sur la TOUCHE DE DEMARRAGE DU PROGRAMME. L'icône correspondant au programme sélectionné s'allume au fixe tandis que tous les voyants

d'indication du temps de lavage s'éteignent. Le voyant HUBLLOT VERROUILLE s'allume au fixe pour indiquer que le verrouillage de sécurité du hublot est activé.

Pour la description des programmes de lavage disponibles, consulter "Programmes de lavage".

! La procédure de démarrage du programme DELICATS  diffère, voir paragraphe "Déli-cats 30°" page suivante.

Au cours du programme, les voyants d'INDICATION DU TEMPS DE LAVAGE s'allument progressivement pour indiquer où en est le déroulement du programme.

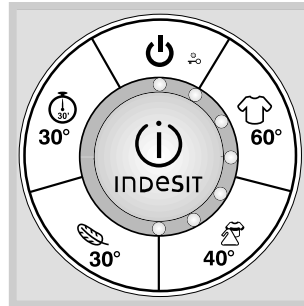

Le dessin ci-contre montre un cas où environ 50% du cycle a été effectué.

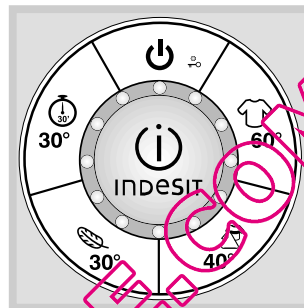

A la fin du cycle, tous les voyants d'INDICATION DU TEMPS DE LAVAGE sont allumés et clignotent.

6. Pour INTERROMPRE LE PROGRAMME DE LAVAGE appuyer sur la touche de démarrage du programme éclairée qui se met aussitôt à clignoter. Au bout de deux minutes environ, le voyant HUBLLOT VERROUILLE s'éteint pour indiquer que le hublot peut être ouvert. En cas de rajout de lessive, s'assurer que le flotteur indicateur MAX n'est pas en position soulevée. Pour redémarrer le programme de lavage, refermer le hublot et appuyer à nouveau sur la touche de démarrage correspondante. Pour assurer une sécurité optimale, le hublot reste verrouillé (le voyant HUBLLOT VERROUILLE demeure allumé même au bout des deux minutes prévues) tant que le tambour contient une quantité d'eau qui pourrait déborder à l'ouverture. Dans ce cas, appuyer 2 secondes de suite sur la touche MARCHE/ARRET  pour éteindre l'appareil et attendre le vidage automatique de l'eau.

7. FIN DU PROGRAMME

A la fin du programme de lavage, l'icône correspondant au programme sélectionné reste éclairée au fixe tandis que **tous les voyants d'indication du temps de lavage commencent à clignoter.**

Pour démarrer un nouveau cycle de lavage, il faut éteindre l'appareil puis le rallumer en appuyant DEUX FOIS sur la touche MARCHE/ARRET .

Touche	Textiles	Charge maxi (Kg)	Température	Essorage (tours minute)	Durée du cycle (minutes)	Description du cycle de lavage
COTON BLANC						
	Coton blanc résistant	6,5	60°C	1200	165	Lavage, rinçages, essorages intermédiaires et essorage final
MIX COULEUR 40° / REPASSAGE FACILE						
	Coton et synthétiques couleurs	4,5	40°C	1000	105	Lavage, rinçages et essorage délicat
DÉLICAT						
	Laine (essorage final délicat)	1,5	30°C	600	50	Lavage, rinçages et essorage délicat
	Soie et rideaux (sans essorage final)	1,5	30°C	non*	50	Lavage, rinçages, vidange
EXPRESS / RINÇAGE À FROID						
	Coton et synthétiques	3	30°/eau froide**	800	30	Lavage (uniquement si le programme "Rapide" est activé), rinçages, essorage délicat

Les durées des programmes indiquées dans le tableau sont purement indicatives, elles sont calculées pour une charge moyenne.

***Remarque:** pour savoir comment exclure l'essorage du programme délicats, consulter le paragraphe "Délicat 30°" plus bas dans la page.

****Remarque:** pour savoir comment effectuer un rinçage à l'eau froide de linge lavé à la main, consulter le paragraphe "Express / Rinçage à froid" plus bas dans la page.

COTON BLANC 60°

Dédié au lavage de tout le linge blanc en coton plus résistant. La température de lavage plus élevée permet d'obtenir d'excellents résultats de lavage en classe A.

MIX COULEUR 40°/ REPASSAGE FACILE

Ce programme permet de laver tous les articles de couleur, qu'ils soient synthétiques ou coton. L'essorage est minutieusement contrôlé pendant tout le cycle de lavage pour froisser le moins possible les tissus et simplifier ainsi leur repassage. Possibilité de laver simultanément coton et synthétiques.

DÉLICAT 30°

Cycle réservé au lavage des articles en laine, en soie et de tous les articles plus délicats. **Compte tenu des différentes caractéristiques de ces articles, ce programme doit être activé de façon différente:**

CYCLE DELICATS AVEC ESSORAGE FINAL (pour articles en laine): appuyer sur la touche DEMARRAGE PROGRAMME DELICATS . **Au bout de 3 secondes** environ, les touches DEMARRAGE PROGRAMME DELICATS et DEMARRAGE PROGRAMME EXPRESS se mettent à clignoter.

Appuyer à nouveau sur la touche DEMARRAGE PROGRAMME DELICATS pour effectuer le lavage qui se termine par une phase d'essorage délicat. Ce programme prévoit des mouvements du tambour dûment étudiés pour éliminer l'eau en excès imprégnant les tissus, réduire le frottement et protéger ainsi les articles en laine.

CYCLE DELICATS AVEC SUPPRESSION D'ESSORAGE (spécial articles en soie, viscose et rideaux, à ne pas utiliser pour le lavage de la laine):

appuyer sur la touche DEMARRAGE PROGRAMME DELICATS . **Au bout de 3 secondes** environ, les touches DEMARRAGE PROGRAMME DELICATS et DEMARRAGE PROGRAMME EXPRESS se mettent à clignoter. Appuyer sur la touche DEMARRAGE PROGRAMME EXPRESS pour effectuer un lavage sans essorage final. En fin de cycle, l'appareil vidange automatiquement l'eau contenue dans le tambour. Nous conseillons de sortir aussitôt le linge de l'appareil pour éviter qu'il se froisse excessivement.

EXPRESS / RINÇAGE À FROID

Ce programme permet de laver en 30 minutes à peine coton et synthétiques peu sales ou qui portent l'étiquette "lavage à 30°". Il permet aussi de rincer coton et synthétiques précédemment lavés à la main (sauf laine et soie).

Grâce à des capteurs spéciaux, le lave-linge est en mesure de détecter la présence de produit lessiviel sur le linge introduit dans le tambour:

- si aucun produit lessiviel n'est détecté sur le linge, il effectuera le cycle de lavage EXPRESS;
- s'il détecte la présence de produit lessiviel (articles lavés à la main) il effectuera automatiquement le cycle RINÇAGE À FROID.

GESTION AUTOMATIQUE DES RINÇAGES

La fonction de rinçage est contrôlée, pour chaque programme, par des capteurs spéciaux. **En cas d'articles excessivement imprégnés de lessive en fin de lavage, la phase de rinçage sera automatiquement prolongée jusqu'à l'élimination totale du produit lessiviel.** Dans ce cas, la durée du programme de lavage peut se prolonger légèrement par rapport à la durée indiquée dans le tableau des programmes.

Produits lessiviels et linge

F

Triage du linge

- Triez correctement votre linge d'après:
 - le type de textile / le symbole sur l'étiquette.
 - les couleurs: séparer le linge coloré du blanc.
- Vider les poches et contrôler les boutons.
- Ne pas dépasser les quantités de charge maximales indiquées par les "Programmes de lavage".

Combien pèse le linge ?

- 1 drap 400-500 g
- 1 taie d'oreiller 150-200 g
- 1 nappe 400-500 g
- 1 peignoir 900-1.200 g
- 1 serviette éponge 150-250 g
- 1 jean 400-500 g
- 1 chemise 150-200 g



Conseils de lavage



Linge de lit et de toilette (draps, serviettes, peignoirs etc.): utiliser le programme COTON BLANC 60°  qui garantit les meilleures performances de lavage en classe A. L'essorage intensif permet d'éliminer efficacement l'eau en excès.



Articles en coton blanc (chemises, tee-shirts, nappes etc.): utiliser le programme COTON BLANC 60°. Traiter les taches tenaces au savon solide avant de procéder au lavage.



Articles en coton couleurs (chemises, tee-shirts etc.): utiliser le programme MIX COULEUR 40° , qui permet d'optimiser les performances de lavage sans abîmer les couleurs. La fonction de REPASSAGE FACILE, incorporée dans la phase d'essorage, réduit la formation de faux plis et simplifie l'opération de repassage. Nous recommandons d'utiliser de la lessive liquide.

Articles en textiles synthétiques, blanc ou couleurs (chemises, tee-shirts etc.): utiliser le programme MIX COULEUR 40° . Nous recommandons de ne pas laver simultanément blanc et couleurs au cours d'un même cycle de lavage car les couleurs risquent de déteindre sur le blanc. Nous recommandons d'utiliser de la lessive liquide.

Articles coton ou textiles synthétiques couleurs portant l'étiquette "lavage à 30°" : utiliser le programme EXPRESS . Le respect des couleurs est assuré par la basse température de lavage. Nous recommandons d'utiliser de la lessive liquide.

Articles en laine (pulls, écharpes etc.): utiliser le programme DÉLICAT 30° avec essorage final + . Les mouvements imprimés au tambour pendant le lavage et la phase d'essorage délicat réduisent les risques de feutrage des tissus. Nous conseillons d'utiliser des lessives spéciales laine. Nous recommandons de ne pas dépasser la charge maximale autorisée.

Articles en soie (chemises etc.): utiliser le programme DÉLICAT 30° avec suppression d'essorage + . Veiller à ne pas laisser le linge séjourner trop longtemps dans le tambour en fin de lavage pour éviter une formation excessive de faux plis.

Rideaux: utiliser le programme DÉLICAT 30° avec suppression d'essorage + . Nous recommandons de bien les plier et de les glisser dans une taie d'oreiller ou dans un sac genre filet. Les laver à part en veillant à ne pas dépasser la charge maximale autorisée.

! Cet appareil a été conçu et fabriqué conformément aux normes internationales de sécurité. Ces consignes sont fournies pour des raisons de sécurité, il faut les lire attentivement.

Sécurité générale

- Cet appareil est conçu pour un usage domestique.
- Cet appareil ne doit être utilisé que par des adultes qui devront se conformer aux instructions du mode d'emploi.
- Ne jamais toucher l'appareil si l'on est pieds nus et si les mains sont mouillées ou humides.
- Ne jamais tirer sur le câble pour débrancher la fiche de la prise de courant.
- Ne pas toucher à l'eau de vidange, elle peut atteindre des températures très élevées.
- Ne pas forcer pour ouvrir le hublot: le verrouillage de sécurité qui protège contre les ouvertures accidentelles pourrait s'endommager.
- En cas de panne, éviter à tout prix d'accéder aux mécanismes internes pour tenter une réparation.
- Veiller à ce que les enfants ne s'approchent pas de l'appareil pendant son fonctionnement.
- Pendant le lavage, le hublot a tendance à se réchauffer.
- Deux ou trois personnes sont nécessaires pour la déplacer en faisant très attention. Ne jamais déplacer l'appareil tout seul car il est très lourd.
- Avant d'introduire le linge, s'assurer que le tambour est bien vide.

Mise au rebut

- Mise au rebut du matériel d'emballage: se conformer aux réglementations locales de manière à ce que les emballages puissent être recyclés.
- La directive européenne 2002/96/CE sur les déchets d'équipements électriques et électroniques prévoit que les électroménagers ne peuvent pas être traités comme des déchets solides urbains ordinaires. Les appareils usagés doivent faire l'objet d'une collecte séparée pour optimiser le taux de récupération et de recyclage des matériaux qui les composent et empêcher tout danger pour la santé et pour l'environnement. Le symbole de la poubelle barrée est appliqué sur tous les produits pour rappeler qu'ils font l'objet d'une collecte sélective. Pour tout autre renseignement sur la collecte des

électroménagers usés, prière de s'adresser au service public préposé ou au vendeur.

Economies et respect de l'environnement

Économie de produit lessiviel, d'eau, d'énergie et de temps

- Pour ne pas gaspiller de ressources, utiliser l'appareil à sa charge maximale. Mieux vaut une pleine charge que deux demies pour faire jusqu'à 50% d'économie d'électricité.
- Pour éviter de laver à de hautes températures, traiter les taches avec un produit détachant ou les mettre tremper avant de les laver.
- Bien doser la quantité de produit lessiviel en fonction de la dureté de l'eau, du degré de salissure et de la quantité de linge à laver évite les gaspillages et protège l'environnement: bien que biodégradables, les produits lessiviels contiennent des éléments qui altèrent l'équilibre de la nature. Éviter le plus possible l'utilisation d'assouplissant.
- Effectuer les lavages tard dans l'après-midi et jusqu'aux premières heures du matin permet de réduire la charge d'absorption des opérateurs énergétiques.

Dispositif récolte-gouttes

L'appareil est équipé d'un dispositif récolte gouttes situé à l'intérieur de la porte pour capturer toute goutte d'eau résiduelle en fin de lavage. Nous conseillons de contrôler périodiquement le niveau d'humidité de l'éponge placée dans le tiroir récolte gouttes. En cas de besoin, elle peut être lavée ou remplacée comme suit:

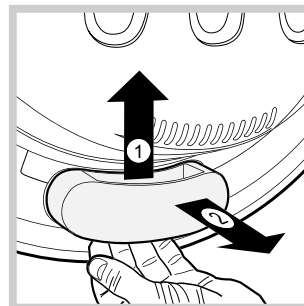

1. appuyer légèrement dans le bas du tiroir pour la faire sortir.
2. enlever l'éponge qui se trouve à l'intérieur, la rincer et la tordre soigneusement. Elle peut être remplacée par une des éponges de rechange fournies avec l'appareil.
3. remettre l'éponge à l'intérieur du tiroir.
4. remettre le tiroir à sa place et **s'assurer que les ressorts présents sur la porte aillent bien se loger dans les emplacements prévus sur le tiroir.**
5. attention à ce que le tiroir rentre bien dans son logement.

Entretien et soin

F

Coupage de l'arrivée d'eau et du courant

- Fermer le robinet de l'eau après chaque lavage. Cela réduit l'usure de l'installation hydraulique de l'appareil et évite tout danger de fuites.
- Débrancher la fiche de la prise de courant lors de toute opération de nettoyage et de travaux d'entretien.

Nettoyage de l'appareil

Pour nettoyer l'extérieur et les parties en caoutchouc, utiliser un chiffon imbibé d'eau tiède et de savon. N'utiliser ni solvants ni abrasifs.

Nettoyage du tiroir à produits lessiviels

! Nous recommandons de bien s'assurer que le tiroir à produits lessiviels ne contient ni lessive ni eau avant de le sortir de son logement. S'il y en contient, faire bien attention car ils pourraient déborder du tiroir pendant l'opération.

Le lavage du tiroir à produits lessiviels de ce lave-linge a lieu automatiquement pendant les cycles de lavage. Il peut toutefois arriver, bien que rarement, que des résidus se déposent lors de l'utilisation de certains produits lessiviels. Pour nettoyer le tiroir, procéder comme suit:

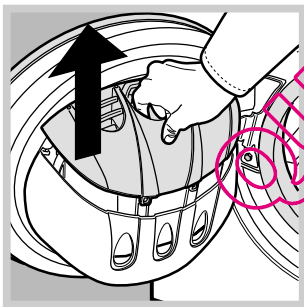

1. Ouvrir le hublot pour avoir accès au tiroir.
2. Saisir le tiroir par le bac central et tirer vers le haut pour le sortir de son logement comme illustré par la figure. Ne pas saisir le tiroir par la grille, elle risquerait de s'abîmer.

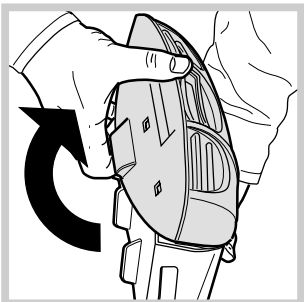

3. Décrocher la partie supérieure du tiroir pour accéder aux bacs comme illustré par la figure.
4. Laver le tiroir à l'eau courante.
5. Remettre la partie supérieure du tiroir à sa place et introduire le

tiroir dans son logement jusqu'au dé clic.

Entretien du Hublot et du tambour

- Toujours laisser le hublot entrouvert pour éviter la formation de mauvaise odeurs.

Nettoyage de la pompe

L'appareil est équipé d'une pompe autonettoyante qui n'exige aucune opération d'entretien. Il peut toutefois arriver que de menus objets (pièces de monnaie, boutons) tombent dans la préchambre qui protège la pompe, placée en bas de cette dernière.

! S'assurer que le cycle de lavage est bien terminé et débrancher la fiche.

Pour accéder à cette préchambre:

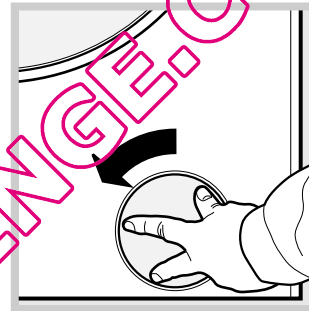

1. retirer la protection située dans le bas du lave-linge en la tournant dans le **sens inverse des aiguilles d'une montre** (voir figure);

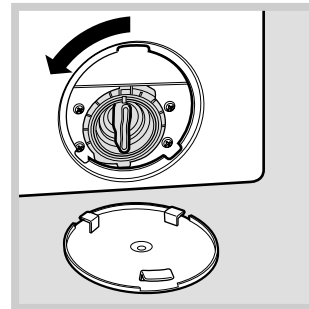

2. dévisser le couvercle en le tournant dans le sens inverse des aiguilles d'une montre (voir figure): il est normal qu'un peu d'eau s'écoule;

3. nettoyer soigneusement l'intérieur;
4. revisser le couvercle;
5. pour revisser le bouchon de protection, tourner dans le **sens des aiguilles d'une montre**, la flèche à l'intérieur du bouchon doit être tournée vers le haut.

Contrôle du tuyau d'arrivée de l'eau

Contrôler le tuyau d'alimentation au moins une fois par an. Procéder à son remplacement en cas de craquellements et de fissures: car les fortes pressions subies pendant le lavage pourraient provoquer des cassures.

! N'utiliser que des tuyaux neufs.

Il peut arriver que l'appareil ne fonctionne pas bien. Avant d'appeler le Service de dépannage (voir "Assistance"), contrôler s'il ne s'agit pas par hasard d'un problème facile à résoudre à l'aide de la liste suivante.

F

Anomalies:

Causes / Solutions possibles:

L'appareil ne s'allume pas.

- La fiche n'est pas branchée dans la prise de courant ou mal branchée.
- Il y a une panne de courant.

Le cycle de lavage ne démarre pas.

- Le hublot n'est pas bien fermé.
- La touche MARCHE/ARRET n'a pas été enfoncée.
- Les touches DEMARRAGE PROGRAMME n'ont pas été enfoncées (elles continuent à clignoter).
- Le robinet de l'eau n'est pas ouvert.

Il n'y a pas d'arrivée d'eau (le voyant HUBLOT VERROUILLE clignote rapidement).

- Le tuyau d'arrivée de l'eau n'est pas raccordé au robinet.
- Le tuyau est plié.
- Le robinet de l'eau n'est pas ouvert.
- Il y a une coupure d'eau.
- La pression n'est pas suffisante.
- Les touches DEMARRAGE PROGRAMME n'ont pas été enfoncées (elles continuent à clignoter).

L'appareil prend l'eau et vidange continuellement.

- Le tuyau de vidange n'est pas installé à une distance du sol comprise entre 65 et 100 cm (voir "Installation").
- L'extrémité du tuyau de vidange est plongée dans l'eau (voir "Installation").
- L'évacuation murale n'a pas d'évent.

Si après ces vérifications, le problème persiste, fermer le robinet de l'eau, éteindre l'appareil et appeler le service Assistance. Si l'appartement est situé en étage dans un immeuble, il peut y avoir des phénomènes de siphonnement qui font que le lave-linge prend et évacue l'eau continuellement. Pour supprimer cet inconvénient, on trouve dans le commerce des valves spéciales anti-siphonnement.

L'appareil ne vidange pas ou n'essore pas.

- Le tuyau d'évacuation est plié (voir "Installation").
- La conduite d'évacuation est bouchée.

L'appareil vibre beaucoup pendant l'essorage.

- Les vis de protection servant au transport n'ont pas été enlevées lors de l'installation de l'appareil. Enlever les vis (voir "Installation").
- L'appareil n'est pas posé à plat (voir "Installation").
- L'appareil est coincé entre des meubles et le mur (voir "Installation").

L'appareil fuit.

- Le tuyau d'arrivée de l'eau n'est pas bien vissé (voir "Installation").
- Le tiroir à produits lessiviels est bouché (pour le nettoyer voir "Entretien et soin").
- Le tuyau de vidange n'est pas bien fixé (voir "Installation").
- Le dispositif récolte gouttes est plein. Laver l'éponge ou la remplacer (voir "Précautions et Conseils").

Le voyant HUBLOT VERROUILLE clignote très rapidement.

- Eteindre l'appareil et débrancher la fiche de la prise de courant, attendre 1 minute environ avant de rallumer. Il va falloir reprendre le cycle du début. Si l'anomalie persiste, appeler le service d'assistance.

Il y a un excès de mousse.

- Le produit de lavage utilisé n'est pas une lessive spéciale machine (il faut qu'il y ait l'inscription "pour lave-linge", "main et machine", ou autre semblable).
- La quantité utilisée est excessive.

Avant d'appeler le service après-vente :

- Vérifier si on ne peut pas résoudre l'anomalie par ses propres moyens (*voir "Anomalies et Remèdes"*);
- Remettre le programme en marche pour contrôler si l'inconvénient a disparu;
- Si ce n'est pas le cas, contacter un Service d'assistance technique agréé.

- ! En cas d'installation erronée ou d'utilisation incorrecte, l'intervention est à la charge de l'utilisateur.
- ! Ne jamais s'adresser à des techniciens non agréés.

Communiquer:

- le type de panne;
- le modèle de l'appareil (Mod.);
- son numéro de série (S/N);

Ces renseignements se trouvent sur la plaque signalétique de l'appareil.

QUELLAVELINGE.COM