

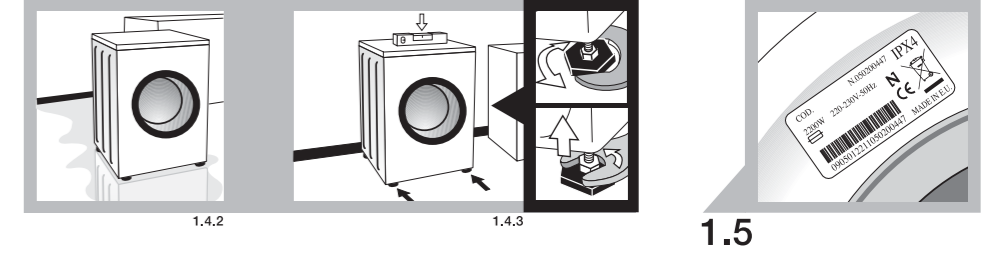

Fagor Electrodomésticos, S.Coop.
 B° San Andrés, 18
 20500 Mondragon (SPAIN)
 info@fagor.com
 www.fagor.com

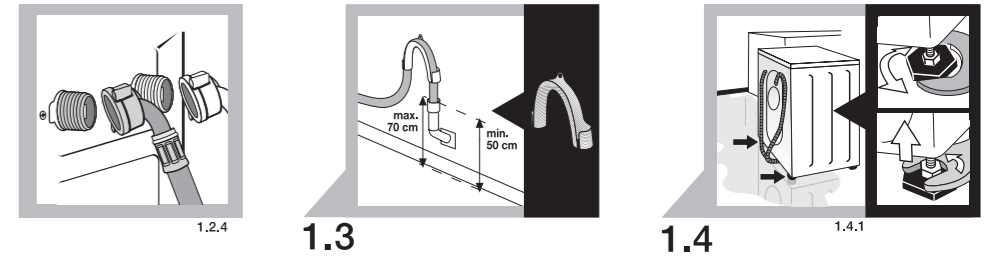

- ES MANUAL DE INSTRUCCIONES
- FR MANUEL D'UTILISATION
- PT MANUAL DE INSTRUÇÕES
- GB INSTRUCTION MANUAL
- DE BEDIENUNGSANLEITUNG
- NL INSTRUCTIEHANDLEIDING
- RU ИНСТРУКЦИЯ ПО ЭКСПЛУАТАЦИИ
- CZ NÁVOD K OBSLUZE A INSTALACI PRAČKY
- HU HASZNÁLATI ÚTMUTATÓ
- SK NÁVOD NA INŠTALÁCIU A OBSLUHU PRAČKY
- AR دليل الاستعمال
- CA MANUAL D'INSTRUCCIONS
- GA MANUAL DE INSTRUCIÓNS
- EU ERABILERA-ESKULIBURUA

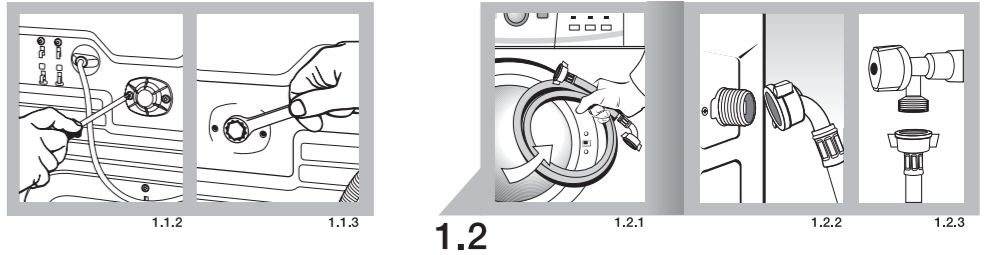
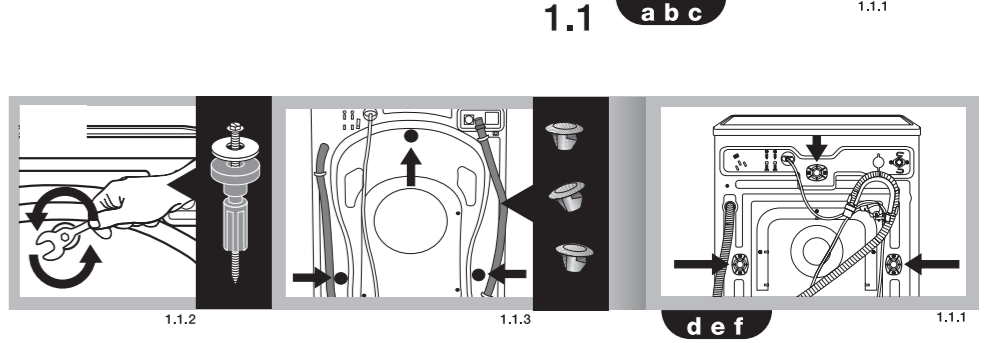
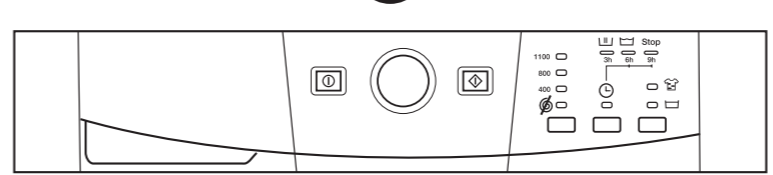
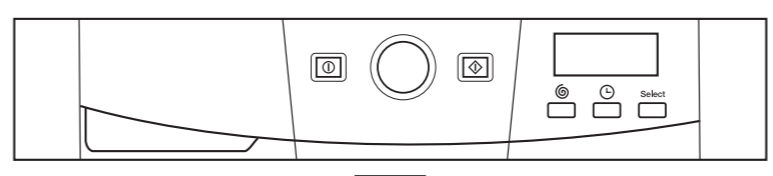
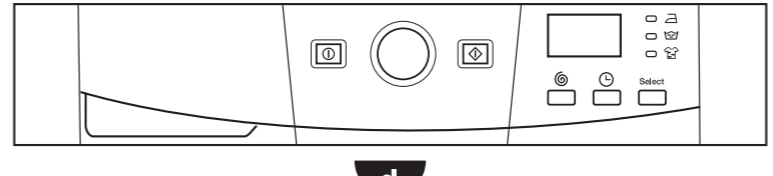
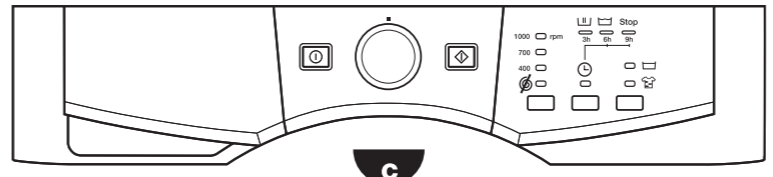
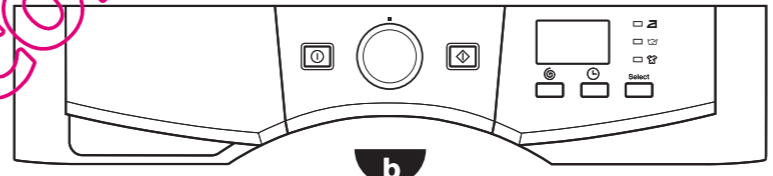
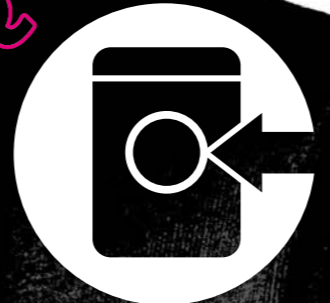

QUELLEWELLENGE.COM

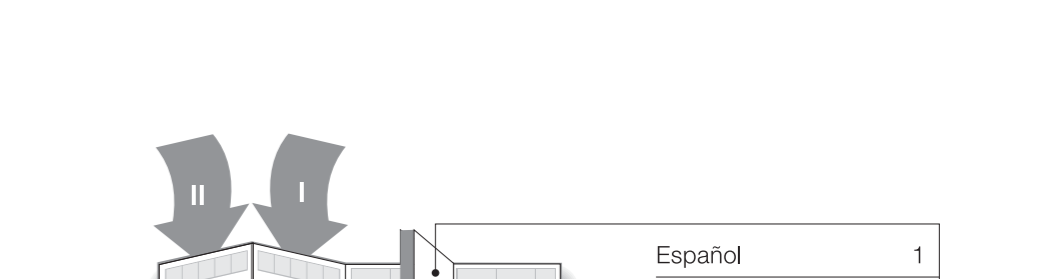
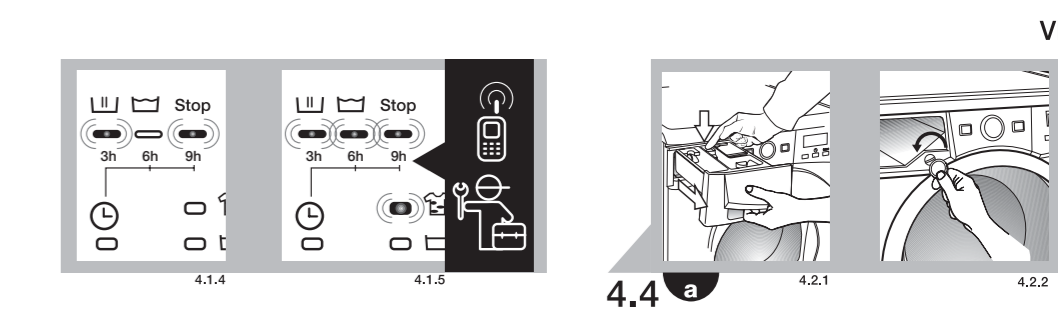
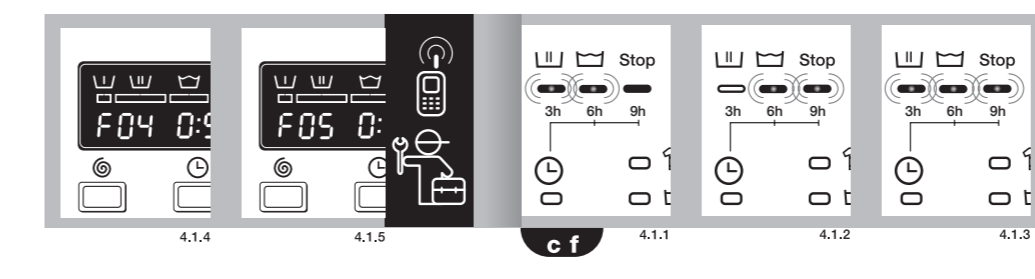
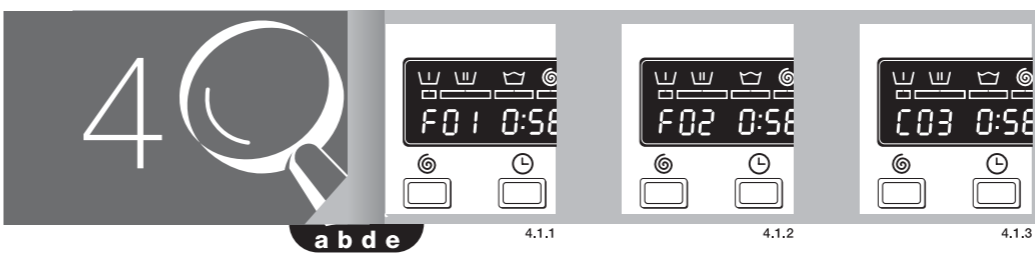
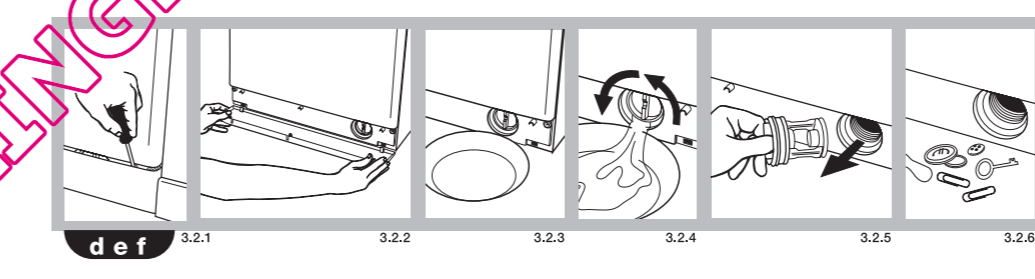
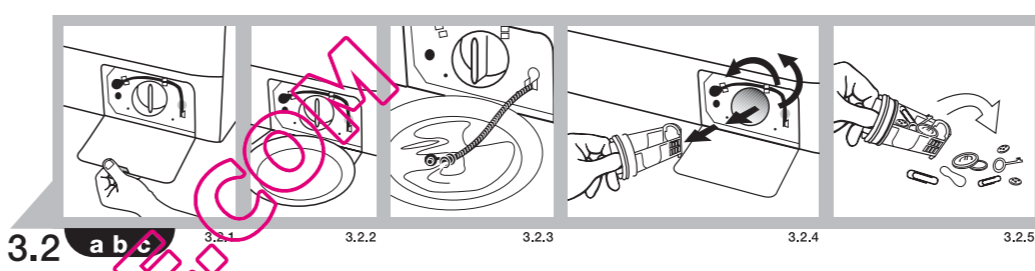
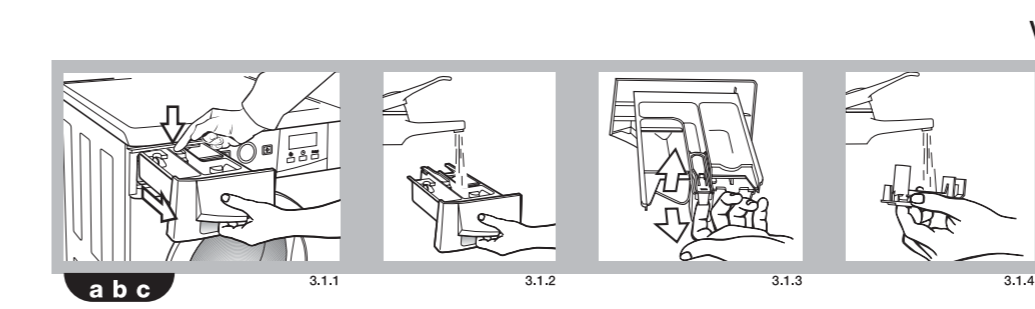
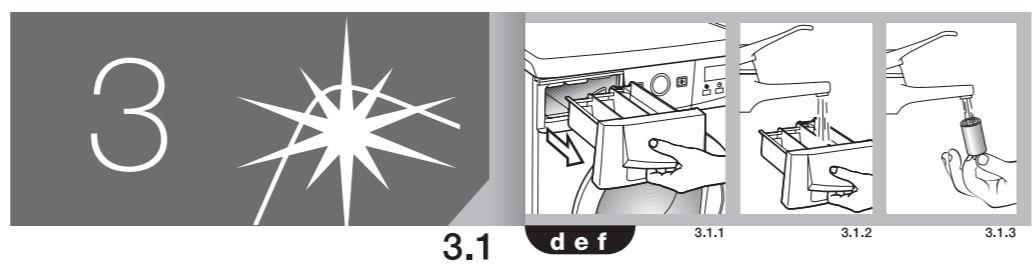
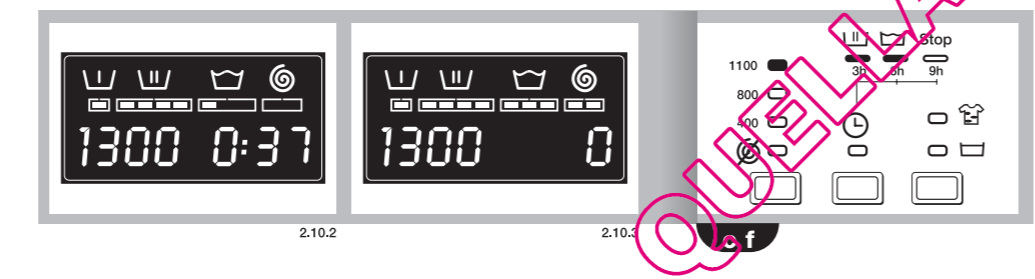
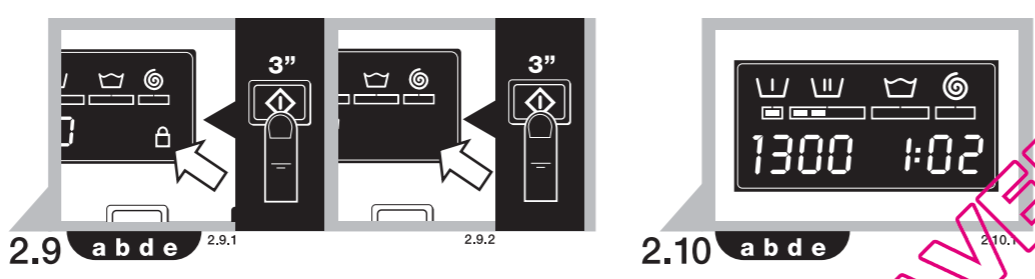
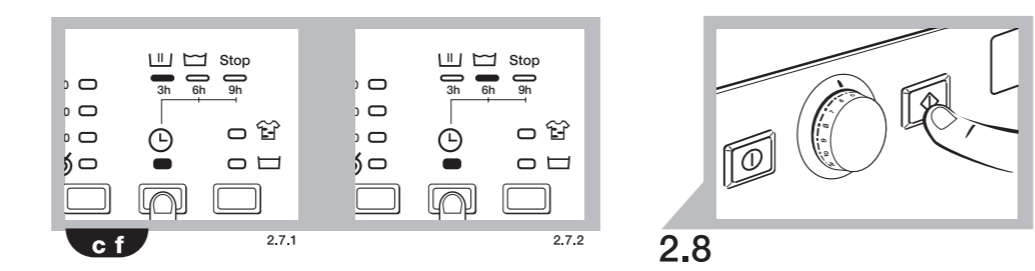
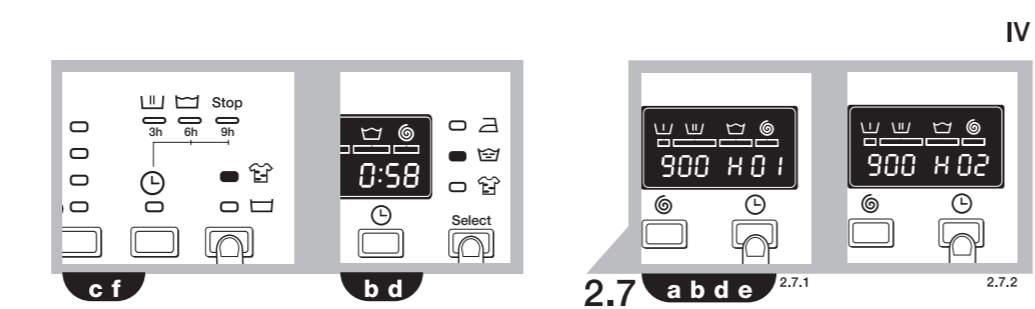
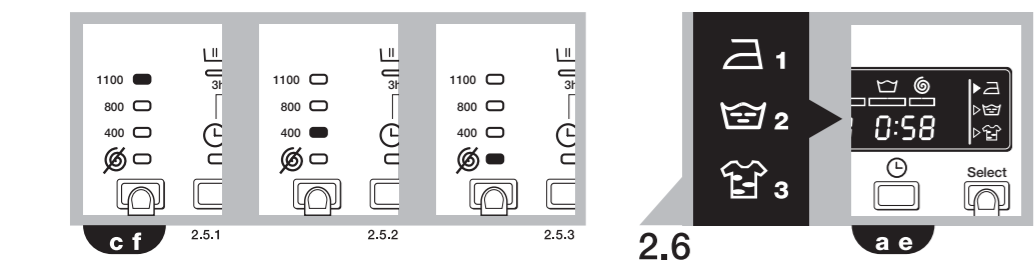
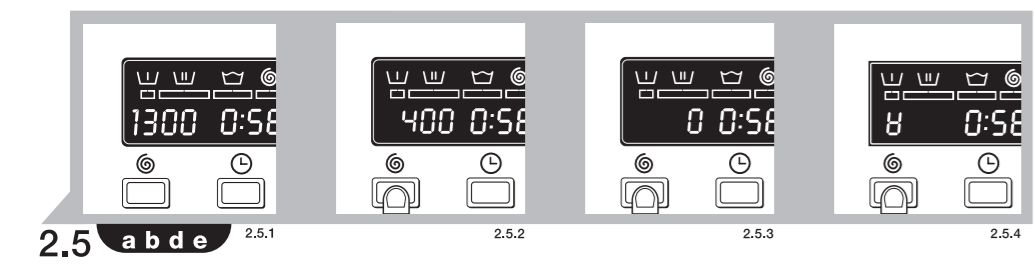
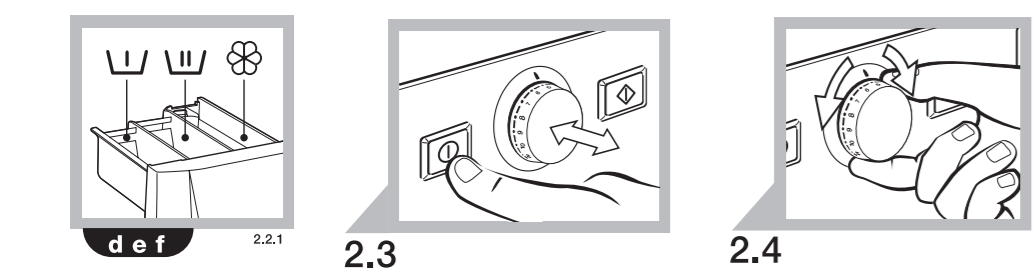
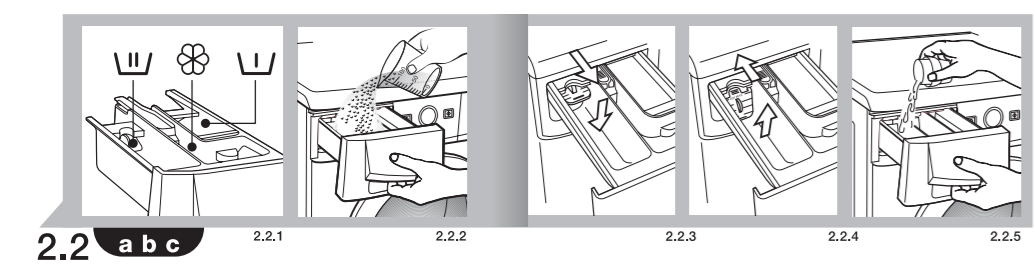
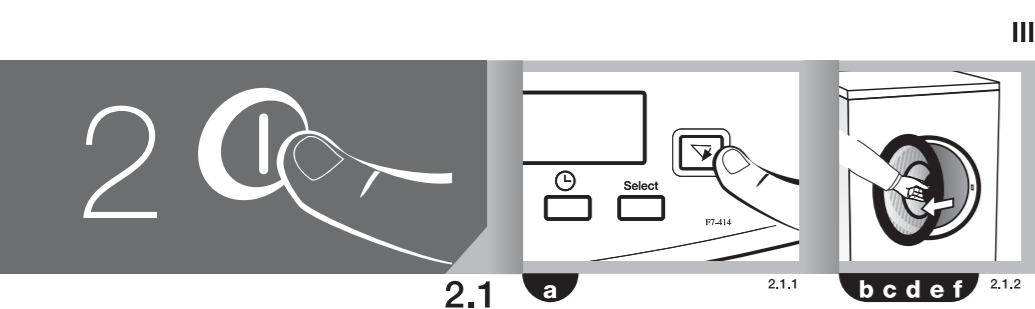

III IV V VI

Español	1
Français	5
Português	9
English	13
Deutsch	17
Nederlands	21
Русский	25
Česky	29
Magyar	33
Slovensky	37
عربية	41
Català	45
Galego	49
Euskara	53

Manual de instrucciones

Este aparato, destinado a un uso exclusivamente doméstico, ha sido concebido para lavado de ropa. Muy importante: Lee íntegramente este manual antes de instalar y utilizar la lavadora. La documentación y accesorios, los encontrarás en el tambor de la lavadora.

Este manual está diseñado de forma que los textos estén relacionados con el dibujo correspondiente.



Identificación



Identifica el modelo de tu lavadora (“a”, “b”, “c”, “d”, “e” o “f”) comparando el panel de mandos con las ilustraciones.



Instalación



- 1.1 **Desembalaje** (1.1.1, 1.1.2 y 1.1.3). Retira los tornillos y elementos de anclaje y bloqueo usados para el transporte.
- 1.2 **Conexión a la red de agua** (1.2.1, 1.2.2 y 1.2.3). Si la lavadora admite toma de agua caliente conecta la manguera roja al grifo de agua caliente (1.2.4). Usa siempre la manguera nueva que se suministra. Elimina los tubos de alimentación anteriormente utilizados.
- 1.3 **Desagüe.** Instala el codo suministrado y respeta las cotas del dibujo.
- 1.4 **Nivelación.** Nivelas correctamente la lavadora para evitar ruidos y desplazamientos. Se recomienda: 1º asentar y fijar las patas traseras (1.4.1); 2º ubicar la lavadora en su lugar definitivo (1.4.2); 3º asentar y fijar las patas delanteras (1.4.3).
- 1.5 **Conexión a la red eléctrica.** Ten en cuenta los datos de la placa de características (1.5).
- 1.6 **Instalación bajo encimera.** Si por necesidad de encastre precisa retirar la encimera, contacte con el distribuidor o Servicio de Asistencia Técnica.
En caso de encastre, la clavija de toma de corriente deberá ser accesible después de la instalación.
Las dimensiones de encastre serán 600x600x850.





Uso



- 2.1 **Apertura de la escotilla.** Pulsa  (2.1.1), después de conectar la lavadora (2.3)  o abre la escotilla (2.1.2).











- 2.2 **Detergente y aditivos.** Carga la ropa en la lavadora después de haberla clasificado por color, suciedad y tipo de tejido.

La cubeta tiene los siguientes compartimentos: lavado , prelavado  y suavizante  (2.2.1).

Todas las lavadoras están preparadas para detergente en polvo (2.2.2).

Si deseas emplear detergente líquido (2.2.5), en el compartimento de lavado encontrarás una pestaña azul (2.2.3), tira de ella hacia fuera hasta que haga tope, suéltala y quedará en posición vertical (2.2.4), esto evita que se escape el detergente líquido. Para volver a utilizar detergente en polvo coloca la pestaña azul en posición horizontal y empujala hacia atrás hasta que haga tope, así la compuerta está abierta.

Recuerda que no has de superar el nivel MAX marcado en el compartimento del suavizante.

- 2.3 **Encendido** 
- 2.4 **Selección del programa.** Selecciona el programa con el mando previa consulta de la tabla de programas.
- 2.5 **Selección de velocidad centrifugado** 
Puedes elegir el grado centrifugado o eliminarlo   (2.5.1, 2.5.2, 2.5.3). Si seleccionas Antiarrugas/Flot  (2.5.4) se interrumpe el lavado antes del centrifugado final y la ropa queda sumergida en agua. Si desactivas la función continúa el centrifugado final.
- 2.6 **Funciones adicionales. Fácil planchado** ; **aclarado extra**  **y lavado intensivo**  para prendas muy sucias.
- 2.7 **Retardo horario** . Te permitirá retrasar la hora del comienzo del lavado.
- 2.8 **Puesta en marcha** 
- 2.9 **Bloqueo.** Pulsa  durante 3 segundos (2.9.1), se usa para evitar manipulaciones por parte de niños. Se desactiva pulsando nuevamente la tecla durante otros 3 segundos (2.9.2).
- 2.10 **Proceso de lavado.** Puedes comprobar la fase del programa y el tiempo restante.

Recomendaciones de uso: Nada más instalar la lavadora podrás hacer una limpieza previa y comprobar su correcto funcionamiento (lavado normal, sin ropa y a 60º). Utiliza una bolsa de lavado para prendas pequeñas: pañuelos y ropa interior.

Advertencias de uso: **1.** Si paras la lavadora para añadir más ropa, asegúrate de que el nivel de agua no llegue al de la escotilla. **2.** Las funciones adicionales incrementan el tiempo de lavado. **3.** Una vez finalizado el programa de lavado puede que tengas que llegar a esperar 2 minutos para abrir la escotilla.

3

Mantenimiento



3.1 Limpieza de la cubeta de detergente.

Es recomendable hacerla una vez al mes.

3.2 Limpieza del filtro. Es recomendable hacerla una vez al año.

Para la limpieza exterior, usa productos no abrasivos y seca bien con un paño suave.

4

Diagnósticos



4.1 La lavadora incorpora un sistema de diagnóstico que detecta y avisa ante cualquier tipo de incidencia. Podrás visualizarlas en la pantalla o cuando se iluminen intermitentemente los pilotos del panel de mandos.

4.1.1 No entra agua en la lavadora.

Revisar el suministro de agua, el grifo de entrada, o limpia el filtro de entrada.

4.1.2 Ni desagua, ni centrifuga.

Comprueba el estado del filtro.

4.1.3 No centrifuga. Remueve la carga de la ropa y vuelve a seleccionar el centrifugado.

4.1.4 No se pone en marcha.

Comprueba que la escotilla está bien cerrada.

4.1.5 Con cualquier otro código. Avisa al servicio técnico.

4.2 Vibraciones o ruidos. Revisa la correcta instalación (1.1 y 1.4 de este manual).

4.3 Agua en la cubeta. Comprueba que la cubeta de detergente está limpia (3.1).

4.4 Apertura escotilla. En caso de avería o corte de corriente, extrae la cubeta tirando del asa hacia fuera y presiona la palanca azul con el dedo (4.2.1); en la parte derecha verás un botón con una ranura, gira este botón con una moneda hacia la izquierda y la escotilla se abrirá (4.2.2).

5

Seguridad



- La presión del agua a la red deberá estar entre 0,05 y 1 Mpa (0,5 a 10 kg/cm²).
- No utilices alargaderas ni adaptadores para conectar la lavadora.
- La instalación eléctrica, debe de estar dimensionada a la potencia máxima indicada en la placa de características y la toma de corriente eléctrica con la toma a tierra reglamentaria.
- Si el cable de alimentación está dañado, debe ser sustituido por su servicio postventa o personal cualificado similar con el fin de evitar un peligro.



- No manipular el interior de la lavadora. Ante cualquier problema que no puedas solucionar llama al servicio técnico.
- No deberán utilizar este aparato sin la supervisión o las instrucciones del responsable correspondiente aquellas personas (incluidos niños) cuya discapacidad física, sensorial o mental, o la falta de experiencia y conocimiento les impida el uso del mismo de forma segura. Se deberá vigilar a los niños para asegurarse de que no juegan con el aparato.

6

Medio-ambiente



La lavadora ha sido diseñada pensando en la conservación del medio ambiente.

Respeta el medio ambiente. Carga la lavadora a la máxima capacidad recomendada para cada programa; ahorrarás agua y energía. Siempre que puedas, evita el prelavado. No te excedas con el detergente. Usa el Aclarado extra, exclusivamente para prendas de personas con piel sensible.

Gestión de residuos de aparatos eléctricos y electrónicos.

No elimines los aparatos mezclándolos con residuos domésticos generales.

Entrega tu lavadora en un centro especial de recogida.

El reciclado de electrodomésticos evita consecuencias negativas para la salud, el medio ambiente y permite ahorrar energía y recursos.

Para más información, contacta con las autoridades locales o establecimiento donde adquiriste la lavadora.



Tabla de Programas **a b c**

español

programas normales

Programa y temperatura	Tipo de tejido	Carga de ropa máx (kg)	Consumo Kwh/L	Duración minutos
1. frío	algodón/lino colores delicados suciedad muy ligera	7/8	0,10/59	50
2. rápido 30°C	algodón/lino blanco/color suciedad ligera	4	0,20/30	30
3. 30°C	algodón/lino colores delicados suciedad ligera	7/8	0,30/59	52
4. 40°C	algodón/lino colores sólidos suciedad ligera	7/8	0,60/59	57
5.* 60°C	algodón/lino colores sólidos suciedad normal	7 8	1,33/59 1,36/59	80
6. manchas / prelavado 60°C	algodón/lino blanco/colores sólidos suciedad fuerte	7/8	1,50/64	100

programas delicados

7. mixto 40°C	sintético/mezcla algodón colores delicados suciedad normal	4	0,40/45	55
8. frío	sintético colores delicados suciedad muy ligera	4	0,10/45	50
9. 30°C	sintético colores delicados suciedad ligera	4	0,20/45	50

programas especiales

10. antibacteria 90°C	algodón/lino blanco suciedad fuerte	7/8	2,20/64	110
11. edredón 30°C	cortinas/mezcla algodón blanco/color suciedad muy ligera	4	1,00/45	70
12. cortinas 30°C	lana/mezcla lana blanco/color suciedad muy ligera	2	0,45/55	40
13. lavado a mano frío	lana/mezcla lana blanco/color suciedad ligera	2	0,05/55	30
14. rápido 15' frío	sintético/mezcla algodón blanco/colores sólidos suciedad muy ligera	2	0,05/22	15
15. aclarado	algodón/mezcla algodón sintético/delicado lana/mezcla lana	7/8	0,05/25	23
16. centrifugado	algodón/mezcla algodón sintético/delicado lana/mezcla lana	7/8	0,05/0	10

* programa para valoración de lavado y consumo de energía según norma EN60456, accionando tecla de lavado intensivo.

Programa y temperatura	Tipo de tejido	Carga de ropa máx (kg)	Turbo time			Turbo time plus		
			Consumo Kwh/L			Consumo Kwh/L		
			5 kg	6 kg	🕒	6 kg	7 kg	🕒
1. normal frío	algodón/lino colores delicados suciedad muy ligera	5/6/7	0,15/46	0,15/49	60	0,10/49	0,15/54	50
2. rápido 30°C	algodón/lino blanco/color suciedad muy ligera	1,5	0,20/25	0,20/30	30	0,20/30	0,20/30	30
3. normal 30°C	algodón/lino colores delicados suciedad ligera	5/6/7	0,35/46	0,40/49	82	0,20/49	0,45/54	52
4. normal 40°C	algodón/lino colores sólidos suciedad ligera	5/6/7	0,60/46	0,65/49	87	0,50/49	0,70/54	57
5.* normal 60°C	algodón/lino colores sólidos suciedad normal	5/6/7	A:0,95/46 A+:0,85/46	1,02/49	91	1,02/49	1,13/54	70
6. normal 90°C	algodón/lino blanco suciedad fuerte	5/6/7	1,60/51	1,90/55	120	1,90/53	2,15/60	110
7. prelavado 60°C	algodón/lino blanco/colores sólidos suciedad fuerte	5/6/7	1,40/55	1,45/60	105	1,40/53	1,70/65	100
8. delicado frío	sintético/mezcla algodón colores delicados suciedad muy ligera	3	0,15/50	0,15/55	50	0,10/49	0,15/55	50
9. delicado 30°C	sintético/mezcla algodón colores delicados suciedad ligera	3	0,35/50	0,35/55	50	0,20/49	0,30/55	50
10. delicado 40°C	sintético/mezcla algodón colores delicados suciedad normal	3	0,55/50	0,60/55	55	0,40/49	0,60/55	55
11. delicado 60°C	sintético/mezcla algodón blanco/colores sólidos suciedad normal	3	0,95/50	1,00/55	70	0,90/49	0,95/55	70
12. lana frío	lana/mezcla lana blanco/color suciedad muy ligera	1	0,05/60	0,05/60	30	0,05/52	0,05/60	30
13. lana 35°C	lana/mezcla lana blanco/color suciedad ligera	1	0,45/60	0,50/60	40	0,40/52	0,50/60	40
14. aclarados	algodón/mezcla algodón sintético/delicado lana/mezcla lana	5/6/7	0,05/25	0,05/30	23	0,05/30	0,05/25	23
15. centrifugado	algodón/mezcla algodón sintético/delicado lana/mezcla lana	5/6/7	0,05/0	0,05/0	10	0,05/0	0,05/0	10
16. vaciado/fin	algodón/mezcla algodón sintético/delicado lana/mezcla lana	5/6/7	0,00/0	0,00/0	2	0,00/0	0,00/0	2

* programa para valoración de lavado y consumo de energía según norma EN60456, accionando tecla de lavado intensivo.

Manuel d'utilisation

Cet appareil, destiné exclusivement à un usage domestique, a été conçu pour laver le linge.

Très important : Lisez attentivement ce Manuel d'Utilisation avant d'installer et d'utiliser le lave-linge. Vous trouverez à l'intérieur du tambour la documentation et tous les accessoires.

Les croquis figurant dans ce Manuel sont accompagnés des textes correspondants.

0

Identification



Identifiez le modèle de votre lave-linge ("a", "b", "c", "d", "e" ou "f") en comparant le bandeau de commandes avec les illustrations.

1

Installation





- 1.1 **Déballage** (1.1.1, 1.1.2 et 1.1.3). Dévissez les vis et les éléments d'ancrage et d'immobilisation de l'appareil, utilisés pour le transport.
- 1.2 **Raccordement à la canalisation d'eau** (1.2.1, 1.2.2 et 1.2.3). Si votre lave-linge permet le raccordement à une entrée d'eau chaude, branchez le tube cannelé rouge au robinet d'eau chaude (1.2.4). Utilisez toujours les tuyaux d'alimentation neufs fournis avec l'appareil. Éliminez les tuyaux d'alimentation anciens.
- 1.3 **Évacuation**. Installez le coude fourni avec l'appareil, en veillant à bien respecter les indications du croquis.
- 1.4 **Mise à niveau**. Veillez à bien stabiliser le lave-linge, pour réduire les bruits et éviter son déplacement. Nous vous recommandons de : 1) stabiliser et mettre à niveau les pieds arrière (1.4.1); 2) installer le lave-linge dans son emplacement définitif (1.4.2); 3) stabiliser et mettre à niveau les pieds avant (1.4.3).
- 1.5 **Raccordement électrique**. Veillez à respecter les renseignements figurant sur la plaque signalétique de l'appareil (1.5).
- 1.6 **Mise en place sous plan**. Si, pour des raisons d'encastrement, vous devez retirer le top du lave-linge, adressez-vous à votre revendeur ou au Service d'Assistance Technique.
Pour les lave-linge encastrables, la fiche de raccordement au secteur doit être accessible après l'installation.
Dimensions d'encastrement : 600x600x850.



2

Mode d'emploi





- 2.1 **Ouverture du hublot**. Appuyez sur  (2.1.1), après avoir allumé le lave-linge  (2.3) ou ouvrez le hublot (2.1.2).









- 2.2 **Produit lessiviel et additifs**. Avant d'introduire le linge dans le tambour, trieze-le selon la couleur, le degré de salissure et le type de textile.

La boîte à produits est divisée en différents compartiments : lavage , prélavage  et adoucissant  (2.2.1).

Tous les lave-linge sont prévus pour être utilisés avec des produits lessiviels en poudre (2.2.2). Pour utiliser des produits lessiviels liquides (2.2.5), saisissez entre les doigts la languette bleue qui dépasse du compartiment de lavage (2.2.3) et tirez à fond vers l'extérieur. Lâchez-la et elle restera en position verticale (2.2.4), pour éviter l'écoulement hors de la boîte à produits et produit lessiviel liquide. Si vous souhaitez utiliser à nouveau des produits lessiviels en poudre, positionnez la languette bleue en position horizontale en la poussant du doigt à fond vers l'arrière, afin de laisser le clapet ouvert.

Veillez à ne pas dépasser le niveau MAX indiqué sur le compartiment de l'adoucissant.

- 2.3 **Mise sous tension** 
- 2.4 **Sélection du programme**. Sélectionner le programme à l'aide de la commande correspondante, après avoir consulté le Tableau des Programmes.
- 2.5 **Sélection de la vitesse d'essorage** 

Vous pouvez sélectionner la vitesse d'essorage ou l'éliminer   (2.5.1, 2.5.2, 2.5.3). Si vous sélectionnez Arrêt cuve pleine  (2.5.4), l'appareil s'arrête avant le dernier essorage, l'eau demeurant à l'intérieur de la cuve. Si vous désactivez cette fonction, la machine complète le programme et procède à la vidange et à l'essorage final.
- 2.6 **Options selon modèles**. Repassage facile  ; rinçage plus  et lavage intensif  pour linge très sale.
- 2.7 **Départ différé** . Possibilité de différer le départ du lavage.
- 2.8 **Mise en route** 
- 2.9 **Verrouillage**. Appuyez sur  durant 3 secondes (2.9.1). Cette touche sert à éviter toute manipulation par les enfants. Pour désactiver le verrouillage, appuyez à nouveau sur cette même touche durant 3 secondes (2.9.2).

- 2.10 **Dérroulement du lavage**. Vous pouvez visualiser le déroulement du cycle en cours, ainsi que le temps restant.

Recommandations : Après avoir correctement installé votre lave-linge, vous pourrez procéder à un nettoyage préalable et vérifier son bon fonctionnement (lavage normal, sans linge et à 60°). Utilisez un fil à linge pour laver les petites pièces fragiles, mouchoirs et lingerie.

Important : 1. Si vous arrêtez le lave-linge pour ajouter une pièce, vérifiez que l'eau ne risque pas de déborder en ouvrant le hublot. **2.** Les fonctions complémentaires augmentent le temps de lavage. **3.** Le cycle de lavage une fois achevé, vous devrez attendre 2 minutes avant de pouvoir ouvrir le hublot.

3

Maintenance

3.1 Nettoyage de la boîte à produits. Nous vous recommandons de procéder à son nettoyage une fois par mois.

3.2 Nettoyage du filtre. Nous vous recommandons de procéder à son nettoyage une fois par an.

Pour nettoyer l'extérieur du lave-linge, n'utilisez pas de produits abrasifs. Séchez-le à l'aide d'un chiffon doux.

4

Diagnostiques

4.1 Le lave-linge est muni d'un système de diagnostic, qui détecte toute incidence et prévient l'utilisateur, en affichant le problème sur l'écran ou en faisant clignoter les témoins lumineux sur le bandeau de commandes.

4.1.1 Le lave-linge ne se remplit pas d'eau. Vérifiez l'arrivée d'eau, que le robinet est ouvert ou nettoyez le filtre d'entrée.

4.1.2 Il ne vidange pas et n'essore pas. Vérifiez l'état du filtre.

4.1.3 Il n'essore pas. Répartissez correctement le linge dans le tambour et lancez à nouveau le programme d'essorage.

4.1.4 Il ne démarre pas. Vérifiez que le hublot soit bien fermé.

4.1.5 En cas d'affichage d'un autre code. Adressez-vous au Service Technique.

4.2 Vibrations ou bruits. Vérifiez l'installation (1.1 et 1.4 du présent Manuel).

4.3 Il reste de l'eau dans la boîte à produits. Vérifiez que la boîte à produits soit bien propre (3.1).

4.4 Ouverture du hublot. En cas de panne de courant, retirez la boîte à produits en tirant la poignée vers l'extérieur et en enfonçant du doigt le levier bleu à fond (4.2.1). Sur la droite, vous verrez apparaître une touche avec une fente. Faites tourner la touche à gauche, à l'aide d'une pièce de monnaie et le hublot s'ouvrira (4.2.2).

5

Sécurité



- La pression de l'eau doit se situer entre 0,05 et 1MPa (0,5 à 10 Kg/cm²).
- Ne pas utiliser de rallonge ni d'adaptateur pour brancher le lave-linge au secteur.
- L'installation électrique doit être capable de résister à la puissance maximale mentionnée sur la plaque signalétique et la prise doit être dûment reliée à la terre.
- Si le cordon d'alimentation est endommagé, le faire remplacer par le Service Après-Vente ou par un professionnel dûment qualifié, afin d'éviter tout risque éventuel.



- Ne pas manipuler l'intérieur du lave-linge. En cas de problème que vous n'arrivez pas à résoudre, adressez vous au Service Technique.
- Cet appareil ne doit pas être utilisé sans surveillance, ou sans les instructions prescrites d'une personne responsable, par des enfants ou des personnes souffrant d'un handicap physique, sensoriel ou mental ou dont le manque d'expérience ou de connaissance les empêche de l'utiliser en toute sécurité. Ne pas laisser les enfants jouer avec l'appareil.

6

Environnement



Ce lave-linge a été conçu dans un souci de respect de l'environnement.

Vous aussi vous pouvez contribuer à la protection de l'environnement. Chargez votre lave-linge au maximum, en fonction de la capacité recommandée pour chaque programme, afin d'économiser de l'eau et de l'énergie. Dans la mesure du possible, évitez le prélavage. Veillez à ne pas dépasser la dose recommandée de produit lessiviel. N'utilisez le Rinçage plus que pour laver le linge des personnes à la peau sensible.

Gestion des déchets d'appareils électriques et électroniques.

Ne pas éliminer ce type d'appareils mélangés aux ordures ménagères brutes.

Portez votre lave-linge à un centre spécifique de collecte.

Le recyclage d'un appareil électroménager permet d'éviter d'éventuelles conséquences négatives sur l'environnement et la santé, ainsi que de considérable économie d'énergie et de ressources.

Pour plus d'informations, adressez-vous aux autorités locales ou à votre revendeur.



Tableau des programmes a b c

français

programmes normaux

Programme et température	Type de textile	Chargement de linge max. (Kg)	Consommation Kwh/L	Durée minutes
1. froid	coton/lin couleurs délicates linge très peu sale	7/8	0,10/59	50
2. rapide 30°C	coton/lin blanc/couleur linge peu sale	4	0,20/30	30
3. 30°C	coton/lin couleurs délicates linge peu sale	7/8	0,30/59	52
4. 40°C	coton/lin couleurs résistantes linge peu sale	7/8	0,60/59	57
5.* 60°C	coton/lin couleurs résistantes salissure normale	7 8	1,33/59 1,36/59	80
6. taches / prélavage 60°C	coton/lin blanc/couleurs résistantes linge très sale	7/8	1,50/64	100

programmes délicats

7. mixte 40°C	synthétique/mélange coton couleurs délicates salissure normale	4	0,40/45	55
8. froid	synthétique couleurs délicates linge peu sale	4	0,10/45	50
9. 30°C	synthétique couleurs délicates linge peu sale	4	0,20/45	50

programmes spéciaux

10. antibactérien 90°C	coton/lin blanc linge très sale	7/8	2,20/64	110
11. couette 30°C	rideaux/mélange coton blanc/couleur linge peu sale	4	1,00/45	70
12. rideaux 30°C	laine/mélange laine blanc/couleur linge peu sale	2	0,45/55	40
13. lavage à la main froid	laine/mélange laine blanc/couleur linge peu sale	2	0,05/55	30
14. rapide 15' froid	synthétique/mélange coton blanc/couleurs résistantes linge peu sale	2	0,05/22	15
15. rinçage	coton/mélange coton synthétique/délicat laine/mélange laine	7/8	0,05/25	23
16. essorage	coton/mélange coton synthétique/délicat laine/mélange laine	7/8	0,05/0	10

* programme-test de lavage et de consommation d'énergie, selon Norme EN60456, en enfonçant la touche lavage intensif.

Programme et température	Type de textile	Chargement de linge max. (Kg)	Turbo time			Turbo time plus		
			Consommation Kwh/L		⌚	Consommation Kwh/L		⌚
			5 kg	6 kg		6 kg	7 kg	
1. normal froid	coton/lin couleurs délicates linge peu sale	5/6/7	0,15/46	0,15/49	60	0,10/49	0,15/54	50
2. rapide 30°C	coton/lin blanc/couleur linge peu sale	1,5	0,20/25	0,20/30	30	0,20/30	0,20/30	30
3. normal 30°C	coton/lin couleurs délicates linge peu sale	5/6/7	0,35/46	0,40/49	82	0,20/49	0,45/54	52
4. normal 40°C	coton/lin couleurs résistantes linge peu sale	5/6/7	0,60/46	0,65/49	87	0,50/49	0,70/54	57
5.* normal 60°C	coton/lin couleurs résistantes salissure normale	5/6/7	A:0,95/46 A+:0,85/46	1,02/49	91	1,02/49	1,13/54	70
6. normal 90°C	coton/lin blanc linge très sale	5/6/7	1,60/51	1,90/55	120	1,90/53	2,15/60	110
7. prélavage 60°C	coton/lin blanc/couleurs résistantes linge très sale	5/6/7	1,40/55	1,45/60	105	1,40/53	1,70/65	100
8. délicat froid	synthétique/mélange coton couleurs délicates linge peu sale	3	0,15/50	0,15/55	50	0,10/49	0,15/55	50
9. délicat 30°C	synthétique/mélange coton couleurs délicates linge peu sale	3	0,35/50	0,35/55	50	0,20/49	0,30/55	50
10. délicat 40°C	synthétique/mélange coton couleurs délicates salissure normale	3	0,55/50	0,60/55	55	0,40/49	0,60/55	55
11. délicat 60°C	synthétique/mélange coton blanc/couleurs résistantes salissure normale	3	0,95/50	1,00/55	70	0,90/49	0,95/55	70
12. laine froid	laine/mélange laine blanc/couleur linge peu sale	1	0,05/60	0,05/60	30	0,05/52	0,05/60	30
13. laine 35°C	laine/mélange laine blanc/couleur linge peu sale	1	0,45/60	0,50/60	40	0,40/52	0,50/60	40
14. rinçages	coton/mélange coton synthétique/délicat laine/mélange laine	5/6/7	0,05/25	0,05/30	23	0,05/30	0,05/25	23
15. essorage	coton/mélange coton synthétique/délicat laine/mélange laine	5/6/7	0,05/0	0,05/0	10	0,05/0	0,05/0	10
16. vidange/fin	coton/mélange coton synthétique/délicat laine/mélange laine	5/6/7	0,00/0	0,00/0	2	0,00/0	0,00/0	2

programmes normaux

programmes délicats

prog. laine

prog. complémentaires

* programme-test de lavage et de consommation d'énergie, selon Norme EN60456, en enfonçant la touche lavage intensif.

Manual de instruções

Este aparelho, destinado ao uso exclusivamente doméstico, foi concebido para lavar roupa.

Muito importante: Leia na íntegra este manual antes de instalar e utilizar a máquina de lavar roupa.

Encontrará a documentação e acessórios no tambor da máquina de lavar roupa.

Este manual está ilustrado de forma a relacionar os textos com o desenho correspondente.



Identificação



Identifique o modelo da sua máquina de lavar roupa ("a", "b", "c", "d", "e" ou "f") comparando o painel de controlo com os desenhos.



Instalação





- 1.1 **Desembalagem** (1.1.1, 1.1.2 e 1.1.3). Retire os parafusos e elementos de fixação e de bloqueio utilizados para o transporte.
- 1.2 **Ligação à rede de água** (1.2.1, 1.2.2 e 1.2.3). Se a máquina de lavar roupa admitir a ligação de água quente ligue o tubo vermelho à torneira de água quente (1.2.4). Utilize sempre o tubo novo que é fornecido. Elimine os tubos de alimentação anteriormente utilizados.
- 1.3 **Escoamento**. Instale o cano fornecido e respeite as dimensões no desenho.
- 1.4 **Nivelção**. Nivela correctamente a máquina de lavar roupa para evitar ruídos e deslocações. Recomena-se: 1º assentar e fixar os pernos traseiros (1.4.1); 2º colocar a máquina de lavar roupa no seu lugar definitivo (1.4.2); 3º assentar e fixar os pernos dianteiros (1.4.3).
- 1.5 **Ligação à rede eléctrica**. Tenha em conta os dados da placa das características (1.5).
- 1.6 **Instalação por baixo da bancada**. Para encastrar a sua máquina precisa retirar o tempo; para tal, contacte o seu distribuidor ou o Serviço de Assistência Técnica. No caso de ser preciso encastrar, a cavilha de ligação à corrente deverá estar acessível após a instalação. As dimensões de encastre serão 600x600x850.





Utilização



- 2.1 **Abertura da porta**. Prima  (2.1.1), depois de ligar a máquina de lavar roupa (2.3)  ou abra a porta (2.1.2).

- 2.2 **Detergente e aditivos**. Coloque a roupa na máquina de lavar depois de a ter separado por cores, sujidade e tipo de tecido.

A gaveta para detergente contém os seguintes compartimentos: lavagem , pré-lavagem  e amaciador .

Todas as máquinas de lavar roupa estão preparadas para detergente em pó (2.2.2).



Se deseja utilizar detergente líquido (2.2.5), no compartimento de lavagem encontrará um pequeno compartimento azul (2.2.3), retire-o para fo a até ao fim, solte-o e ficará na posição vertical (2.2.4), isto evita que o detergente líquido se espalhe. Para voltar a utilizar detergente em pó coloque o pequeno compartimento azul na posição horizontal e empurre-o para trás até ao fim, o compartimento é então aberto.

Lembre-se que não deve ultrapassar o nível MAX marcado no compartimento do amaciador.

2.3 Ligar

- 2.4 **Seleção do programa**. Seleccione o programa com o comando e consulte previamente a tabela de programas.

2.5 Seleção da velocidade de centrifugação

Podemos escolher o grau de centrifugação ou eliminá-lo  (2.5.1, 2.5.2, 2.5.3). Se selecciona Anti-vingos  (2.5.4) a lavagem é interrompida antes da centrifugação final e a roupa fica mergulhada em água. Se desactivar a função a centrifugação final continua.

- 2.6 **Funções adicionais**. Fácil engomagem ; enxaguamento extra  e lavagem intensiva  para roupas muito sujas.

- 2.7 **Difusão horário** . Permite-lhe adiantar a hora do início da lavagem.

2.8 Funcionamento

- 2.9 **Bloqueio**. Prima  durante 3 segundos (2.9.1), é utilizado para evitar o manuseamento involuntário por parte de crianças. É desactivado premindo novamente a tecla durante 3 segundos mais (2.9.2).

- 2.10 **Processo de lavagem**. Pode verificar a fase do programa e o tempo restante.

Recomendações de utilização: assim que instalar a máquina de lavar roupa poderá fazer uma limpeza prévia e verificar o seu correcto funcionamento (lavagem normal, sem roupa e a 60°). Utilize um saco de lavagem para peças de roupa pequenas: lenços e roupa interior.

Advertências de utilização: 1. Se parar a máquina de lavar roupa para acrescentar mais roupa, assegure-se de que o nível de água não atinge o da porta. 2. As funções adicionais aumentam o tempo de lavagem. 3. Uma vez concluído o programa de lavagem pode ter de aguardar durante 2 minutos para abrir a porta.

3

Manutenção



3.1 Limpeza da gaveta de detergente.

Recomenda-se que seja feita uma vez por mês.

3.2 Limpeza do filtro.

Recomenda-se que seja feita uma vez por ano.

Para a limpeza exterior, utilize produtos não abrasivos e seque bem com um pano macio.

4

Diagnósticos



4.1 A máquina de lavar roupa integra um sistema de diagnóstico que detecta e avisa com antecedência qualquer tipo de problema. Poderá visualizá-la no painel ou quando os pilotos do painel de controlo pisquem intermitentemente.

4.1.1 Não entra água na máquina de lavar roupa. Verifique o abastecimento de água, a torneira de entrada, ou limpe o filtro de entrada.

4.1.2 Não escoar, nem centrifugar. Verifique o estado do filtro.

4.1.3 Não centrifuga. Remova alguma carga da roupa e volte a seleccionar a centrifugação.

4.1.4 Não está em funcionamento. Verifique se a porta está bem fechada.

4.1.5 Com qualquer outro código. Chame o serviço técnico.

4.2 Vibrações ou ruídos. Verifique se a máquina está instalada correctamente (1.1 e 1.4 deste manual).

4.3 Água na gaveta de detergente. Verifique se a gaveta de detergente está limpa (3.1).

4.4 Abertura da porta. Em caso de avaria ou falha na corrente, puxe a gaveta de detergente retirando-a da alça para fora e pressione o pequeno compartimento azul com o dedo (4.2.1); no lado direito verá um botão com uma ranhura, gire este botão com uma moeda para a esquerda e a porta abre-se (4.2.2).

5

Segurança



- A pressão da água na rede deverá estar entre 0,05 e 1 Mpa (0,5 a 10 kg/cm²).
- Não utilize elementos para ampliar ou adaptadores para ligar a máquina de lavar roupa.
- A instalação eléctrica deve estar regulada para a potência máxima indicada na placa de características e a ligação da corrente eléctrica com a ligação à terra segundo a regulamentação.
- Se o cabo de alimentação estiver danificado deve ser substituído pelo seu serviço pós-venda ou por pessoal qualificado semelhante de forma a evitar um perigo.



- Não manusear o interior da máquina de lavar roupa. Perante qualquer problema que não possa resolver, chame o serviço técnico.
- Este aparelho não deve ser usado sem a supervisão ou as instruções da pessoa responsável correspondente às pessoas (incluindo crianças) cuja incapacidade física, sensorial ou mental, ou a falta de experiência e conhecimento as impeça de usar o mesmo de forma segura. As crianças devem ser mantidas sob vigilância para garantir que não brincam com o aparelho.

6

Meio ambiente



A máquina de lavar roupa foi desenhada a pensar na preservação do meio ambiente.

Respeite o meio ambiente. Carregue a máquina de lavar roupa para a capacidade máxima recomendada para cada programa; poupare água e energia. Sempre que possa, evite a pré-lavagem. Não exagere no detergente. Utilize o Enxaguamento extra, exclusivamente para peças de roupa de pessoas com pele sensível.

Gestão de resíduos de aparelhos eléctricos e electrónicos.

Não elimine os aparelhos misturando-os com resíduos domésticos.

Entregue a sua máquina de lavar roupa num posto oficial de recolha.

A reciclagem de electrodomésticos evita consequências nocivas para a saúde, meio ambiente e permite poupar energia e recursos.

Para mais informações, contacte as autoridades locais ou o estabelecimento onde adquiriu a máquina de lavar roupa.



Programa e temperatura	Tipo de tecido	Carga de roupa máx. (kg)	Consumo Kwh/L	Duração minutos	
programas normais	1. frio	algodão/linho cores delicadas sujidade muito ligeira	7/8	0,10/59	50
	2. rápido 30°C	algodão/linho branco/cor sujidade ligeira	4	0,20/30	30
	3. 30°C	algodão/linho cores delicadas sujidade ligeira	7/8	0,30/59	52
	4. 40°C	algodão/linho cores sóbrias sujidade ligeira	7/8	0,60/59	57
	5.* 60°C	algodão/linho cores sóbrias sujidade normal	7 8	1,33/59 1,36/59	80
	6. manchas / pré-lavagem 60°C	algodão/linho branco/cores sóbrias sujidade forte	7/8	1,50/64	100
programas delicados	7. misto 40°C	sintético/mistura algodão cores delicadas sujidade normal	4	0,40/45	55
	8. frio	sintético cores delicadas sujidade muito ligeira	4	0,10/45	50
	9. 30°C	sintético cores delicadas sujidade ligeira	4	0,20/45	50
programas especiais	10. anti-bactérias 90°C	algodão/linho branco sujidade forte	7/8	2,20/64	110
	11. edredão 30°C	cortinas/mistura algodão branco/cor sujidade ligeira	4	1,00/45	70
	12. cortinas 30°C	lã/mistura lã branco/cor sujidade muito ligeira	2	0,45/55	40
	13. lavagem à mão com água fria	lã/mistura lã branco/cor sujidade ligeira	2	0,05/55	30
	14. rápido 15' frio	sintético/mistura algodão branco/cores sóbrias sujidade muito ligeira	2	0,05/22	15
	15. enxagua- mento	algodão/mistura algodão sintético/delicado lã/mistura lã	7/8	0,05/25	23
	16. centrifugação	algodão/mistura algodão sintético/delicado lã/mistura lã	7/8	0,05/0	10

* o programa para validar a lavagem e consumo de energia segundo a norma EN60456, accionando a tecla de lavagem intensiva.

Programa e temperatura	Tipo de tecido	Carga de roupa máx. (kg)	Turbo time			Turbo time plus		
			Consumo Kwh/L		Consumo Kwh/L		🕒	🕒
			5 kg	6 kg	6 kg	7 kg		
1. normal frio	algodão/linho cores delicadas sujidade muito ligeira	5/6/7	0,15/46	0,15/49	60	0,10/49	0,15/54	50
2. rápido 30°C	algodão/linho branco/cor sujidade muito ligeira	1,5	0,20/25	0,20/30	30	0,20/30	0,20/30	30
3. normal 30°C	algodão/linho cores delicadas sujidade ligeira	5/6/7	0,35/46	0,40/49	82	0,20/49	0,45/54	52
4. normal 40°C	algodão/linho cores sóbrias sujidade ligeira	5/6/7	0,60/46	0,65/49	87	0,50/49	0,70/54	57
5.* normal 60°C	algodão/linho cores sóbrias sujidade normal	5/6/7	A:0,95/46 A+:0,85/46	1,02/49	91	1,02/49	1,13/54	70
6. normal 90°C	algodão/linho branco sujidade forte	5/6/7	1,60/51	1,90/55	120	1,90/53	2,15/60	110
7. pré-lavagem 60°C	algodão/linho branco/cores sóbrias sujidade forte	5/6/7	1,40/55	1,45/60	105	1,40/53	1,70/65	100
8. delicado frio	sintético/mistura algodão cores delicadas sujidade muito ligeira	3	0,15/50	0,15/55	50	0,10/49	0,15/55	50
9. delicado 30°C	sintético/mistura algodão cores delicadas sujidade ligeira	3	0,35/50	0,35/55	50	0,20/49	0,30/55	50
10. delicado 40°C	sintético/mistura algodão cores delicadas sujidade normal	3	0,55/50	0,60/55	55	0,40/49	0,60/55	55
11. delicado 60°C	sintético/mistura algodão branco/cores sóbrias sujidade normal	3	0,95/50	1,00/55	70	0,90/49	0,95/55	70
12. lã frio	lã/mistura lã branco/cor sujidade muito ligeira	1	0,05/60	0,05/60	30	0,05/52	0,05/60	30
13. lã 35°C	lã/mistura lã branco/cor sujidade ligeira	1	0,45/60	0,50/60	40	0,40/52	0,50/60	40
14. enxagua- mento	algodão/mistura algodão sintético/delicado lã/mistura lã	5/6/7	0,05/25	0,05/30	23	0,05/30	0,05/25	23
15. centrifugação	algodão/mistura algodão sintético/delicado lã/mistura lã	5/6/7	0,05/0	0,05/0	10	0,05/0	0,05/0	10
16. escoamento/ fim	algodão/mistura algodão sintético/delicado lã/mistura lã	5/6/7	0,00/0	0,00/0	2	0,00/0	0,00/0	2

* o programa para validar a lavagem e consumo de energia segundo a norma EN60456, accionando a tecla de lavagem intensiva.

Instruction manual

This appliance, for domestic use only, is designed for washing clothes.

Very important: Please, read the whole of this manual before installation and using the washing machine.

This manual is designed with the corresponding illustration accompanying the texts.



Identification



Identify which model your washing machine is ("a", "b", "c", "d", "e" or "f") by comparing the control panel with the illustrations.



Installation



- 1.1 **Unpacking the washing machine** (1.1.1, 1.1.2 and 1.1.3). Remove the transit brackers and the fixing and blocking elements used for transport.
- 1.2 **Connection to the mains water** (1.2.1, 1.2.2 and 1.2.3). If the washing machine has a hot water intake, connect the red hose to the hot water tap (1.2.4). Always use the new hose supplied with the appliance. Remove any previously used supply tubes.
- 1.3 **Draining.** Install the elbow supplied in accordance with the measurements shown in the diagram.
- 1.4 **Levelling.** Correctly level the washing machine to prevent any noise or shifting. The recommended order is as follows: 1. Position the rear legs and fix them in place (1.4.1). 2. Place the washing machine in its final location (1.4.2). 3. Position the front legs and fix them in place (1.4.3).
- 1.5 **Connection to the mains electric.** Refer to the plate data (1.5).
- 1.6 **Installation under a worktop.** If the worktop needs to be removed in order to recess-mount the washing machine, contact your distributor or Technical Assistance Service. For recess-mounting, the electrical plug must be accessible after installation. Recess dimensions are 600x600x850.



Using the washing machine



- 2.1 **Opening the door.** Press (2.1.1) after connecting the washing machine (2.3) or open the loading door (2.1.2).

- 2.2 **Detergent and additives.** Load the clothes into the washing machine, after sorting them according to colour, soil and fabric type.

The detergent compartment has the following divisions: wash , prewash and fabric softener (2.2.1).

All the washing machines are designed to use detergent powder (2.2.2).

If you wish to use liquid detergent (2.2.5), you will see a blue tab for this purpose in the wash compartment (2.2.3). Pull it outwards as far as it will go, then release it. It will remain in vertical position (2.2.4), this will prevent the liquid detergent from running out. To use powder detergent again, place the blue tab in horizontal position and push it back as far as it will go to open the flap.

Remember that you must not exceed the MAX level marked on the fabric softener compartment.

- 2.3 **Switching on the washing machine**
- 2.4 **Programme selection.** Select the programme using the dial, after consulting the programme chart.
- 2.5 **Selecting the spin speed** . You can choose or cancel a spin speed (2.5.1, 2.5.2, 2.5.3). If you select the Anti-crease option (2.5.4) the wash process will stop before the final spin and the clothes will be left submerged in water. If you deactivate the function, it will continue with the final spin.
- 2.6 **Additional functions.** Easy iron ; extra rinse and intensive wash for heavily soiled items.
- 2.7 **Time delay** . This option allows you to delay the start of washing.
- 2.8 **Starting up the washing machine**
- 2.9 **Child lock.** Press and hold it down approximately 3 seconds (2.9.1). This is used to prevent children from interfering with the washing machine. It is deactivated by pressing the button again and holding it down approximately 3 seconds (2.9.2).
- 2.10 **Wash process.** You can check the programme phase and the remaining programme time.

Recommendations for use: As soon as the washing machine is installed you can perform a preliminary wash to check it is functioning correctly (standard wash, with no load and at 60°). Use a wash bag for small items: handkerchiefs and underwear.

Observations: 1. If you stop the washing machine to add more items to the load, make sure the water level is below the loading door. **2.** The additional functions increase the washing time. **3.** When the wash programme ends, there is a time delay before you can open the door.

3

Maintenance

3.1 Cleaning the detergent compartment.

It is recommendable to do this once a month.

3.2 Cleaning the filter.

It is recommendable to do this once a year.

For cleaning the outside of the washing machine, use non-abrasive products and dry thoroughly with a soft cloth.

4

Troubleshooting

4.1 The washing machine includes a troubleshooting system which detects and warns of any anomalies. This can be viewed on the display or when the pilot lights on the control panel start to flash.

4.1.1 No water is entering the washing machine. Check the water supply, the inlet tap, or clean the inlet filter.

4.1.2 The washing machine does not drain or spin. Check the state of the filter.

4.1.3 It does not spin. Redistribute the load and press the spin button again.

4.1.4 It will not start up. Check the loading door is properly closed.

4.1.5 Any other code. Contact the technical service.

4.2 Vibrations or noise. Check it has been properly installed (points 1.1 and 1.4 of this manual).

4.3 Water in the detergent compartment. Check the detergent compartment is not clogged (3.1).

4.4 Loading door opening. In case of failure or electricity cut, pull out the detergent compartment by pulling the handle outwards and press the blue lever down (4.2.1). On the right side you will see a button with a groove. Turn this button to the left with the aid of a coin, and the loading door will open (4.2.2).

5

Safety



- The mains water pressure must be between 0.05 and 1 Mpa (0.5 - 10 kg/cm²).
- Do not use extension leads or adapters to connect the washing machine.
- The electrical installation must be suitably dimensioned for the maximum power indicated on the reference plate and the plug must have the regulatory earth connection.
- If the power supply cable is damaged, it must be replaced by after-sales service or similarly qualified personnel so as to avoid any hazards.



- Do not interfere with the inside of the washing machine. If you have any problems you cannot solve yourself, call the technical service.
- Persons (including children) whose physical, sensory or mental capabilities or lack of experience and knowledge prevents them from using the appliance safely should not use this appliance without initial supervision or instruction by a responsible person. Children should be supervised to ensure that they do not play with the appliance.

6

The environment



This washing machine has been designed with environmental protection in mind.

Respect the environment. Always load the washing machine to the maximum recommended capacity for each programme: this will save water and power. Avoid the prewash whenever you can. Do not use too much detergent. Only use the extra rinse function for garments belonging to people with sensitive skin.

Waste electrical and electronic equipment management.

Do not dispose of these appliances together with the general domestic waste.

Take your washing machine to a special waste collection centre.

Recycling domestic appliances avoids negative consequences for health and the environment and saves power and natural resources.

For further information, contact your local authorities or the shop you purchased the washing machine at.



standard programmes

Programme and temperature	Fabric type	Maximum load (kg)	Consumption Kwh/L	Duration in minutes
1. cold	cotton/linen delicate colours very light soil	7/8	0,10/59	50
2. quick 30°C	cotton/linen whites/colours light soil	4	0,20/30	30
3. 30°C	cotton/linen delicate colours light soil	7/8	0,30/59	52
4. 40°C	cotton/linen fast colours light soil	7/8	0,60/59	57
5.* 60°C	cotton/linen fast colours medium soil	7 8	1,33/59 1,36/59	80
6. stains / prewash 60°C	cotton/linen whites/fast colours heavy soil	7/8	1,50/64	100

delicate programmes

7. mixed 40°C	synthetics/cotton mix delicate colours medium soil	4	0,40/45	55
8. cold	synthetics delicate colours very light soil	4	0,10/45	50
9. 30°C	synthetics delicate colours light soil	4	0,20/45	50

special programmes

10. high temp. (antibacterial) 90°C	cotton/linen whites heavy soil	7/8	2,20/64	110
11. duvet 30°C	curtains/cotton mix whites/colours very light soil	4	1,00/45	70
12. curtains 30°C	wool/wool mix whites/colours very light soil	2	0,45/55	40
13. hand wash cold	wool/wool mix whites/colours light soil	2	0,05/55	30
14. quick 15' cold	synthetics/cotton mix whites/fast colours very light soil	2	0,05/22	15
15. rinse	cotton/cotton mix synthetics/delicate wool/wool mix	7/8	0,05/25	23
16. spin dry	cotton/cotton mix synthetics/delicate wool/wool mix	7/8	0,05/0	10

* programme for evaluating washing and power consumption in accordance with standard EN60456, using the intensive wash button.

Programme and temperature	Fabric type	Maximum load (kg)	Turbo time			Turbo time plus		
			Consumption Kwh/L		Consumption Kwh/L	Consumption Kwh/L		
			5 kg	6 kg	🕒	6 kg	7 kg	🕒
1. standard cold	cotton/linen delicate colours very light soil	5/6/7	0,15/46	0,15/49	60	0,10/49	0,15/54	50
2. quick 30°C	cotton/linen whites/colours very light soil	1,5	0,20/25	0,20/30	30	0,20/30	0,20/30	30
3. standard 30°C	cotton/linen delicate colours light soil	5/6/7	0,35/46	0,40/49	82	0,20/49	0,45/54	52
4. standard 40°C	cotton/linen fast colours light soil	5/6/7	0,60/46	0,65/49	87	0,50/49	0,70/54	57
5.* standard 60°C	cotton/linen fast colours medium soil	5/6/7	A:0,95/46 A+:0,85/46	1,02/49	91	1,02/49	1,13/54	70
6. standard 90°C	cotton/linen whites heavy soil	5/6/7	1,60/51	1,90/55	120	1,90/53	2,15/60	110
7. prewash 60°C	cotton/linen whites/fast colours heavy soil	5/6/7	1,40/55	1,45/60	105	1,40/53	1,70/65	100
8. delicate cold	synthetics/cotton mix delicate colours very light soil	3	0,15/50	0,15/55	50	0,10/49	0,15/55	50
9. delicate 30°C	synthetics/cotton mix delicate colours light soil	3	0,35/50	0,35/55	50	0,20/49	0,30/55	50
10. delicate 40°C	synthetics/cotton mix delicate colours medium soil	3	0,55/50	0,60/55	55	0,40/49	0,60/55	55
11. delicate 60°C	synthetics/cotton mix whites/fast colours medium soil	3	0,95/50	1,00/55	70	0,90/49	0,95/55	70
12. wool cold	wool/wool mix whites/colours very light soil	1	0,05/60	0,05/60	30	0,05/52	0,05/60	30
13. wool 35°C	wool/wool mix whites/colours light soil	1	0,45/60	0,50/60	40	0,40/52	0,50/60	40
14. rinse	cotton/cotton mix synthetics/delicate wool/wool mix	5/6/7	0,05/25	0,05/30	23	0,05/30	0,05/25	23
15. spin dry	cotton/cotton mix synthetics/delicate wool/wool mix	5/6/7	0,05/0	0,05/0	10	0,05/0	0,05/0	10
16. drain/end	cotton/cotton mix synthetics/delicate wool/wool mix	5/6/7	0,00/0	0,00/0	2	0,00/0	0,00/0	2

* programme for evaluating washing and power consumption in accordance with standard EN60456, using the intensive wash button.

Bedienungsanleitung

Dieses, ausschließlich für den häuslichen Gebrauch vorgesehene Gerät, wurde zum Waschen von Kleidung entwickelt.

Sehr wichtig: Lesen Sie bitte das Manual vollständig durch, bevor Sie die Waschmaschine anschließen und benutzen. Die Dokumentation und das Zubehör finden Sie in der Trommel der Waschmaschine.

Dieses Handbuch ist so gestaltet, dass die Texte mit den jeweiligen Zeichnungen in Beziehungen stehen.

0

Bestimmung



Bestimmen Sie das Modell ihrer Waschmaschine ("a", "b", "c", "d", "e" oder "f") indem Sie die Steuerung mit den Illustrationen vergleichen.

1

Anschluss





- 1.1 Auspacken** (1.1.1, 1.1.2 und 1.1.3). Entfernen Sie bitte die für den Transport verwendeten Schrauben und Elemente zur Verankerung und Verriegelung.
- 1.2 Anschluss an die Wasserversorgung** (1.2.1, 1.2.2 und 1.2.3). Wenn die Waschmaschine einen optionalen Warmwasseranschluss hat, schließen Sie den roten Schlauch an den Warmwasseranschluss an (1.2.4). Benutzen Sie bitte ausschließlich den mitgelieferten Schlauch. Alle weiteren eventuell zuvor benutzten Schläuche zur Wasserversorgung sind zu entfernen.
- 1.3 Abwasser.** Installieren Sie bitte den mitgelieferten Schlauch mit Bogen, und beachten Sie die Maße auf der Zeichnung.
- 1.4 Ausrichtung.** Um Geräusche und Verschiebungen zu verhindern, richten Sie bitte das Gerät aus. Empfehlung: 1. Richten Sie die hinteren Füße aus und ziehen Sie sie fest (1.4.1). 2. Stellen Sie die Waschmaschine an ihrem endgültigen Platz auf (1.4.2). 3. Richten Sie die vorderen Füße aus, und ziehen Sie sie fest (1.4.3).
- 1.5 Anschluss an das Stromnetz.** Beachten Sie bitte die Daten auf dem Typenschild (1.5).
- 1.6 Unterbau des Waschautomaten.** Wenn zum Unterbau die Arbeitsplatte abzunehmen ist, setzen Sie sich mit ihrem Händler oder dem Technischen Kundendienst in Verbindung, es ist ein Unterbaublech vorschriftsmäßig zu installieren. Bei fest eingebauten Waschmaschinen muss der Netzstecker auch nach der Installation weiterhin zugänglich sein. Der Einbau weist folgende Abmessungen auf: 600 x 600 x 850.

2

Nutzung



- 2.1 Öffnen des Bullauges.** Drücken Sie  (2.1.1) nach Anschluss des Gerätes (2.3)  oder öffnen Sie das Bullauge (2.1.2).











- 2.2 Waschmittel und Zusätze.** Beladen Sie die Waschmaschine, nachdem Sie Ihre Wäsche nach Farbe, Verschmutzung und Gewebe sortiert haben.

Die Waschmittellade hat drei Fächer: Waschen , Vorwaschen  und Weichspülen  (2.2.1).

Alle Waschmaschinen sind für den Gebrauch von Waschwasser geeignet (2.2.2).

Wenn Sie flüssiges Waschmittel benutzen wollen (2.2.5), finden Sie im Fach für das Waschmittel eine Klappe (2.2.3), drücken Sie sie nach unten bis zum Anschlag. Lassen Sie sie los. Sie arbeitet in senkrechter Position (2.2.4), womit vermieden wird, dass das flüssige Waschmittel einfach eingezogen wird. Um erneut Waschwasser zu benutzen, muss die Klappe wieder in die waagerechte Position gebracht werden. Drücken Sie sie bis zum Anschlag nach oben, damit die Öffnung wieder offen ist.

Beachten Sie, dass Sie das maximale Niveau, das mit MAX im Fach für den Weichspüler markiert ist, nicht überschreiten dürfen.

- 2.3 Einschaltet** 
- 2.4 Auswahl des Programms.** Wählen Sie das gewünschte Programm über die Steuerung aus, nachdem Sie das Passende in der Programmtabelle ausgesucht haben.
- 2.5 Auswahl der Geschwindigkeit für das Schleudern** . Sie können die Schleuderdrehzahl auswählen oder das Schleudern abschalten  (2.5.1, 2.5.2, 2.5.3). Wenn Sie die Auswahl Knitterfrei/Flot  (2.5.4) wählen, wird das Waschprogramm vor dem Endschleudern abgebrochen und die Wäsche verbleibt im Wasser. Wenn Sie die Funktion deaktivieren, wird mit dem Schleudern fortgefahren.
- 2.6 Zusätzliche Funktionen. Bügelleicht**  **Extra Spülen**  **und Intensivwäsche** 
- 2.7 Startzeitvorwahl** . Erlaubt Ihnen den Waschvorgang zu einem späteren Zeitpunkt zu starten.
- 2.8 Inbetriebnahme** 
- 2.9 Sicherheitsverriegelung.** Drücken Sie  für drei Sekunden (2.9.1). Eine Verstellung der Einstellungen durch Kinder wird verhindert. Sie wird durch erneutes Drücken der Taste für drei Sekunden deaktiviert (2.9.2).
- 2.10 Waschvorgang.** Programmphasen und Restzeit werden angezeigt.

Empfehlungen zur Nutzung: Nachdem Sie die Waschmaschine angeschlossen haben, sollten Sie einen ersten Waschgang vornehmen, um die korrekte Funktion zu prüfen (normales Waschen, ohne Wäsche und bei 60°). Kleinere Kleidungsstücke waschen Sie bitte in einem Wäschebeutel: Halstücher und Unterwäsche.

Hinweise zur Benutzung: **1.** Bevor Sie das Programm anhalten, um weitere Kleidung beizufügen, achten Sie bitte darauf, dass sich der Wasserstand unter der Bullaugenöffnung befindet. **2.** Die Zusatzfunktionen führen zu einer längeren Programmdauer. **3.** Nach Programmende kann es bis zu zwei Minuten dauern, bis Sie das Bullauge geöffnet werden kann.

3

Wartung



3.1 Reinigung des Waschmittelfachs. Bitte reinigen Sie das Waschmittelfach einmal pro Monat.

3.2 Reinigung des Filters. Bitte reinigen Sie den Filter einmal im Jahr.

Für die Reinigung von Gehäuse und Blende bitte keine kratzenden oder lösungsmittelhaltigen Reiniger benutzen. Trocknen Sie das Gerät hiernach mit einem weichen Tuch gut ab.

4

Störungen



4.1 Die Waschmaschine ist mit einem System zur Diagnose jeglicher Art von Störungen ausgestattet. Sie werden auf der Anzeige bzw. durch ein Blinken der Leuchtanzeigen angezeigt.

4.1.1 Kein Wasserzulauf. Prüfen Sie die Wasserzufuhr, den Wasserhahn, reinigen Sie einen Filter für die Wasserzufuhr, falls vorhanden.

4.1.2 Es wird weder abgepumpt, noch geschleudert. Prüfen Sie den Zustand des Filters im Gerät.

4.1.3 Kein Schleudern. Das Gerät hat eine Unwucht festgestellt. Verteilen Sie die Wäsche in der Trommel und starten Sie bitte erneut das Schleudern.

4.1.4 Keine Aufnahme des Betriebes. Überprüfen Sie bitte, ob die Tür richtig geschlossen wurde.

4.1.5 Bei jedem weiteren Fehlercode. Setzen Sie sich mit unserem Technischen Kundendienst in Verbindung.

4.2 Vibrationen oder Lärm. Prüfen Sie die richtige Installation und insbesondere den Stand des Gerätes (1.1 und 1.4 dieses Handbuchs).

4.3 Wasser im Waschmittelfach. Prüfen Sie, dass das Waschmittelfach sauber ist (3.1) bzw. den Stand des Gerätes.

4.4 Notöffnung des Bullauges. Bei Stromausfall oder einer Störung, nehmen Sie bitte das Waschmittelfach heraus, indem Sie auf den blauen Hebel mit dem Finger drücken (4.2.1). Auf der rechten Seite wird die Notentriegelung mit einem Schlitz sichtbar. Drehen Sie sie mit einer Münze nach links, um das Bullauge zu entriegeln (4.2.2).

5

Sicherheit



- Der Druck in der Wasserleitung muss zwischen 0,05 bis 1MPa (0,5 a 10 Kg/cm² sein).
- Benutzen Sie keine Verlängerungen oder Adapter, um die Waschmaschine an das Stromnetz anzuschließen.
- Spannung und Leistung des Versorgungsnetzes müssen den Angaben auf dem Typenschild entsprechen und der Netzanschluss muss vorschriftsmäßig geerdet sein.
- Ist das Netzkabel beschädigt, muss es durch Ihren Kundendienst bzw. ähnlich qualifiziertes Personal ausgetauscht werden, damit Gefahren verhindert werden.



- Nehmen Sie keine Eingriffe im Inneren der Waschmaschine vor. Verständigen Sie unseren technischen Kundendienst.
- Personen (auch Kinder), deren physische, sensorielle oder geistige Fähigkeiten eingeschränkt sind oder die aufgrund mangelnder Erfahrung und Kenntnis nicht in der Lage sind, das Gerät sicher zu nutzen, dürfen das Gerät nur unter Aufsicht bzw. Anleitung einer verantwortlichen Person benutzen. Kinder sind zu überwachen, damit sie nicht mit dem Gerät spielen.

6

Umweltschutz



Die Waschmaschine ist im Sinne eines größtmöglichen Umweltschutzes optimiert.

Respektieren Sie bitte unsere Umwelt. Durch Befüllung der Waschmaschine bis zur vollen Kapazität kann Wasser und Energie eingespart werden. Vermeiden Sie falls möglich ein Vorwaschen. Benutzen Sie nicht mehr Waschmittel als nötig. Benutzen Sie die Funktion Extraspülen nur zur Wäsche der Bekleidung von Personen mit empfindlicher Haut.

Die Entsorgung von elektrischen und elektronischen Geräten.

Entsorgen Sie die Geräte nicht mit dem normalen Hausmüll.

Bringen Sie die Waschmaschine zu Ihrem speziellen Sammelpunkt für Recycling.

Das Recycling von Elektrogeräten vermeidet mögliche negative Auswirkungen auf die Umwelt und die Gesundheit und erlaubt es, Energie und Ressourcen zu sparen.

Für weitere Informationen setzen Sie sich bitte mit Ihren lokalen Behörden oder Ihrem Händler in Verbindung.



normalprogramme
schonprogramme
spezial-programme

Programme und Temperaturen	Gewebearten	Maximale Beladung mit Wäschen (kg)	Konsum Kw/h und L	Laufzeit in Minuten
1. kalt	baumwolle/leinen empfindliche farben sehr leichte verschmutzung	7/8	0,10/59	50
2. schnellprog. 30°C	baumwolle/leinen weiss/farbig leichte verschmutzung	4	0,20/30	30
3. 30°C	baumwolle/leinen empfindliche farben leichte verschmutzung	7/8	0,30/59	52
4. 40°C	baumwolle/leinen beständige farben leichte verschmutzung	7/8	0,60/59	57
5.* 60°C	baumwolle/leinen beständige farben leichte verschmutzung	7 8	1,33/59 1,36/59	80
6. flecken / vorwäsche 60°C	baumwolle/leinen beständige farben weiss/farbig schwere verschmutzung	7/8	1,50/64	100
7. gemischt 40°C	synthetische stoffe/ mischungen mit baumwolle empfindliche farben normale verschmutzung	4	0,40/45	55
8. kalt	synthetische stoffe beständige farben sehr leichte verschmutzung	4	0,10/45	50
9. 30°C	synthetische stoffe beständige farben leichte verschmutzung	4	0,20/45	50
10. hygiene 90°C	baumwolle/leinen weiss schwere verschmutzung	7/8	2,20/64	110
11. bettdecke 30°C	gardinen/ mischungen mit baumwolle weiss/farbig sehr leichte verschmutzung	4	1,00/45	70
12. gardinen 30°C	wolle/wollmischungen weiss/farbig sehr leichte verschmutzung	2	0,45/55	40
13. handwäsche kalt	wolle/wollmischungen weiss/farbig leichte verschmutzung	2	0,05/55	30
14. kurzprogramm 15' kalt	synthetische stoffe/ mischungen mit baumwolle weiss/farbig solide farben sehr leichte verschmutzung	2	0,05/22	15
15. spülen	baumwolle/ mischungen mit baumwolle synthetische stoffe/empfindlich wolle/wollmischungen	7/8	0,05/25	23
16. schleudern	baumwolle/ mischungen mit baumwolle synthetische stoffe/empfindlich wolle/wollmischungen	7/8	0,05/0	10

* programm zur Bewertung von Waschvorgängen und Konsum der Energie nach der Norm EN60456, bei gedrückter Taste für intensives Waschen.

Programme und Temperaturen	Gewebearten	Maximale Beladung mit Wäschen (kg)	Turbo time			Turbo time plus			
			Konsum Kw/h und L		Konsum Kw/h und L		🕒	🕒	
			5 kg	6 kg	6 kg	7 kg			
normale programme	1. normal kalt	baumwolle/leinen empfindliche farben sehr leichte verschmutzung	5/6/7	0,15/46	0,15/49	60	0,10/49	0,15/54	50
	2. kurzprogramm 30°C	baumwolle/leinen weiss/farbig sehr leichte verschmutzung	1,5	0,20/25	0,20/30	30	0,20/30	0,20/30	30
	3. normal 30°C	baumwolle/leinen empfindliche farben leichte verschmutzung	5/6/7	0,35/46	0,40/49	82	0,20/49	0,45/54	52
	4. normal 40°C	baumwolle/leinen betändige farben leichte verschmutzung	5/6/7	0,60/46	0,65/49	87	0,50/49	0,70/54	57
	5.* normal 60°C	baumwolle/leinen betändige farben normale verschmutzung	5/6/7	A:0,95/46 A+:0,85/46	1,02/49	91	1,02/49	1,13/54	70
	6. normal 90°C	baumwolle/leinen weiss starke verschmutzung	5/6/7	1,60/51	1,90/55	120	1,90/53	2,15/60	110
schonprogramme	7. vorwäsche 60°C	baumwolle/leinen weiss/betändige farben starke verschmutzung	5/6/7	1,40/55	1,45/60	105	1,40/53	1,70/65	100
	8. schonprogr. kalt	synthetische stoffe/ mischungen mit baumwolle empfindliche farben sehr leichte verschmutzung	3	0,15/50	0,15/55	50	0,10/49	0,15/55	50
	9. schonprogr. 30°C	synthetische stoffe/ mischungen mit baumwolle empfindliche farben leichte verschmutzung	3	0,35/50	0,35/55	50	0,20/49	0,30/55	50
	10. schonprogr. 40°C	synthetische stoffe/ mischungen mit baumwolle empfindliche farben normale verschmutzung	3	0,55/50	0,60/55	55	0,40/49	0,60/55	55
	11. schonprogr. 60°C	synthetische stoffe/ mischungen mit baumwolle weiss/betändige farben normale verschmutzung	3	0,95/50	1,00/55	70	0,90/49	0,95/55	70
wollprogramme	12. wolle kalt	wolle/wollmischungen weiss/farbig sehr leichte verschmutzung	1	0,05/60	0,05/60	30	0,05/52	0,05/60	30
	13. wolle 35°C	wolle/wollmischungen weiss/farbig leichte verschmutzung	1	0,45/60	0,50/60	40	0,40/52	0,50/60	40
zusatzprogramme	14. spülen	baumwolle/ mischungen mit baumwolle synthetische stoffe/empfindliche wolle/wollmischungen	5/6/7	0,05/25	0,05/30	23	0,05/30	0,05/25	23
	15. schleudern	baumwolle/ mischungen mit baumwolle synthetische stoffe/empfindliche wolle/wollmischungen	5/6/7	0,05/0	0,05/0	10	0,05/0	0,05/0	10
	16. entleeren/ende	baumwolle/ mischungen mit baumwolle synthetische stoffe/empfindliche wolle/wollmischungen	5/6/7	0,00/0	0,00/0	2	0,00/0	0,00/0	2

* programm zur Bewertung von Waschvorgängen und Konsum der Energie nach der Norm EN60456, bei gedrückter Taste für intensives Waschen.

Instructiehandleiding

Dit apparaat, dat uitsluitend voor huiselijk gebruik bestemd is, is ontworpen voor het wassen van kleding. Zeer Belangrijk: Lees voor installatie en gebruik van de wasmachine deze handleiding in zijn geheel door. Documentatie en accessoires zult je aantreffen in de trommel van de wasmachine. Deze handleiding is dusdanig vormgegeven dat de teksten betrekking hebben op de bijbehorende tekeningen.



Identificatie



Ga na welk model wasmachine je hebt ("a", "b", "c", "d", "e" of "f") door het bedieningspaneel te vergelijken met de illustraties.



Installatie



1.1 Het uitpakken (1.1.1, 1.1.2 en 1.1.3).

Verwijder de schroefjes en de onderdelen die tijdens het transport gebruikt zijn voor vastzetten en blokkeren.

1.2 Aansluiting op de waterleiding (1.2.1, 1.2.2 en 1.2.3).

Als uw wasmachine geschikt is voor warmwatertoevoer, sluit dan de rode slang aan op de warmwaterkraan (1.2.4). Gebruik altijd de nieuwe slang die wordt meegeleverd. Verwijder voorheen gebruikte toevoerleidingen.

1.3 Afvoer. Installeer het meegeleverde elleboogstuk en neem de maten op de tekeningen in acht.

1.4 Waterpas zetten. Zet de wasmachine goed waterpas om lawaai en verplaatsing te voorkomen. Aanbevolen wordt: 1° achterste pootjes aanbrengen en vastzetten (1.4.1); 2° de wasmachine op zijn definitieve plaats zetten (1.4.2); 3° voorste pootjes aanbrengen en vastzetten (1.4.3).

1.5 Aansluiting op het elektriciteitsnet. Houd rekening met de gegevens die op het plaatje met technische gegevens staan (1.5).

1.6 Installatie onder een keukenblad. Wanneer het nodig is om het bovenblad voor inbouw te verwijderen dien je contact op te nemen met de leverancier of de Technische Dienst. Bij inbouw dient de stekker na installatie bereikbaar blijven. De inbouwafmetingen zijn 600x600x850.



Gebruik



2.1 Openen van de deur. Druk op (2.1.1) Na aansluiten van de wasmachine (2.3) om open de deur (2.1.2).

2.2 Wasmiddel en toevoegingen. Doe het wasgoed in de wasmachine na het hebben gesorteerd op kleur, mate van vuilheid en type weefsel.

Het wasmiddelbakje heeft de volgende vakjes: hoofdwak , voorwas  en wasverzachter  (2.2.1).

Alle wasmachines zijn ingesteld op het gebruik van waspoeder (2.2.2).

Voor het gebruik van een vloeibaar wasmiddel (2.2.5) tref je in het wasmiddelbakje een blauw lipje (2.2.3) aan, trek dat naar buiten tot het niet verder kan, laat het dan los en het zal blijven staan in verticale positie (2.2.4), daarmee wordt voorkomen dat het vloeibare wasmiddel wegstroomt. Wanneer je op nieuw waspoeder wilt gaan gebruiken, plaats dan het blauwe lipje in horizontale positie en duw het naar achteren totdat het niet verder kan; de afsluiting is nu weer open.

Denk eraan dat je het niveau MAX in het vakje voor de wasverzachter niet overschrijdt.

2.3 Aanzetten

2.4 Programmakeuze. Selecteer het programma met de knop nadat je de programmatabel hebt geraadpleegd.

2.5 Keuze van de centrifugeersnelheid

Je kunt de mate waarin je centrifugeert selecteren of uitschakelen  (2.5.1, 2.5.2, 2.5.3). Wanneer je Antikreuk/Spoelstop selecteert  (2.5.4) wordt de wasgang onderbroken vóór het centrifugeren aan het einde en blijft het wasgoed in het water liggen. Wanneer je deze functie opheft zal de machine doorgaan met de laatste centrifugegang.

2.6 Extra functies. Makkelijk strijken ; extra spoelen en intensief wassen voor erg vuil wasgoed.

2.7 Timer . Hiermee kun je het tijdstip van het begin van de wasgang uitstellen.

2.8 Het in werking stellen

2.9 Blokkade. Druk gedurende 3 seconden (2.9.1), wordt gebruikt opdat aanraken door kinderen geen gevolgen heeft. Wordt opgeheven door de toets nogmaals 3 seconden in te drukken (2.9.2).

2.10 Het wassen. Je kunt de fase van het programma en de resterende tijd aflezen.

Aanbevelingen voor gebruik: Direct nadat je de wasmachine hebt geïnstalleerd dien je die eerst schoon te maken en te controleren of hij correct functioneert (normaal wassen, zonder wasgoed op 60°). Gebruik een waszak voor kleine stukken wasgoed: zakdoeken en ondergoed.

Waarschuwingen voor het gebruik: 1. Wanneer je de wasmachine stiltzet om wasgoed toe te voegen, vergewis je er dan van dat het water niet tot aan de deur staat. 2. De extra functies verlengen de wastijd. 3. Na beëindiging van het wasprogramma kan het zijn dat je 2 minuten moet wachten voordat je de deur kunt openen.

3

Onderhoud



3.1 Schoonmaken van het wasmiddelbakje. Aangeraden wordt dat eenmaal per maand te doen.

3.2 Het filter schoonmaken. Aangeraden wordt dat eenmaal per jaar te doen.

Voor reiniging van de buitenzijde moet je geen schuurmiddelen gebruiken en dien je de machine goed met een zachte doek droog te maken.

4

Meldsysteem



4.1 De wasmachine heeft een ingebouwd meldsysteem dat elk soort storing detecteert en meldt. Die worden zichtbaar op het scherm of je wordt daarop geattendeerd doordat er lampjes op het bedieningspaneel gaan knipperen.

4.1.1 Er stroomt geen water in de wasmachine. Controleer de watertoevoer, de toevoerkraan of maak het toevoerfilter schoon.

4.1.2 Voert geen water af en centrifugeert niet. Controleer de staat van het filter.

4.1.3 Centrifugeert niet. Verdeel het wasgoed in de trommel en selecteer opnieuw centrifugerem.

4.1.4 Treedt niet in werking. Controleer of de deur goed gesloten is.

4.1.5 Bij alle andere codes. Waarschuw de Technische Dienst.

4.2 Trillingen of lawaai. Controleer of machine correct geïnstalleerd is (1.1 en 1.4 van deze handleiding).

4.3 Water in het wasmiddelbakje. Controleer of het wasmiddelbakje schoon is (3.1).

4.4 Openen van de deur. Bij een defect of stroomstoring verwijder je het wasmiddelbakje door die aan de greep naar buiten te trekken en druk je met je vinger op de blauwe hendel (4.2.1); aan de rechterzijde zul je een knop zien met een gleuf, draai die met een munt naar links en de deur zal opengaan (4.2.2).

5

Veiligheid



- De druk van het water in de waterleiding moet liggen tussen 0,05 en 1 Mpa (0,5 tot 10 kg/cm²).
- Gebruik geen verlengstukken noch adapters om de wasmachine aan te sluiten.
- De elektrische installatie dient geschikt te zijn voor het maximale vermogen dat staat aangegeven op het productplaatje en het stopcontact dient te zijn geaard in overeenstemming met de desbetreffende regelgeving.
- Wanneer de voedingskabel beschadigd is moet deze, om gevaar te voorkomen, worden vervangen door de afdeling after-sales of door gelijkwaardig gekwalificeerd personeel.



- Voer geen handelingen uit aan de binnenzijde van de wasmachine. Bij ieder probleem dat je niet kunt oplossen dien je de technische dienst te bellen.
- Personen (incl. kinderen) voor welke het onmogelijk is het apparaat op veilige wijze te gebruiken, als gevolg van een lichamelijke, sensorische of geestelijke handicap of door een gebrek aan ervaring of kennis, dienen het niet te gebruiken zonder de supervisie of de instructies van de desbetreffende verantwoordelijke persoon. U dient er op te letten dat kinderen niet met het apparaat spelen.

6

Milieu



Bij het ontwerp van de wasmachine heeft men rekening gehouden met de bescherming van het milieu.

Respecteer het milieu. Vul de wasmachine tot de voor ieder programma aanbevolen maximale capaciteit; je bespaart daar water en energie mee. Sla de voorwas over, wanneer dat maar mogelijk is. En gebruik niet teveel wasmiddel. Gebruik Extra spoelen alleen voor personen met een gevoelige huid.

Behandeling van elektrisch en elektronisch afval.

Gooi die apparaten niet weg met het gewone huishoudvuil.

Breng je wasmachine naar een speciaal inzamelingspunt.

Door het recycleren van huishoudelijke apparaten worden negatieve gevolgen voor gezondheid en milieu voorkomen en bespaar je energie en materialen.

Voor meer informatie neem je contact op met de plaatselijke autoriteiten of met de winkel waar je de wasmachine hebt gekocht.



normale programma's

Programma en temperatuur	Type weefsel	Maximale lading (kg)	Verbruik Kwu/L	Duur minuten
1. koud	katoen/linnen tere kleuren heel weinig vuil	7/8	0,10/59	50
2. snel 30°C	katoen/linnen wit/kleur weinig vuil	4	0,20/30	30
3. 30°C	katoen/linnen tere kleuren weinig vuil	7/8	0,30/59	52
4. 40°C	katoen/linnen kleurecht weinig vuil	7/8	0,60/59	57
5.* 60°C	katoen/linnen kleurecht normaal vuil	7 8	1,33/59 1,36/59	80
6. vlekken / voorwas 60°C	katoen/linnen wit/kleurecht erg vuil	7/8	1,50/64	100

fijnwasprogramma's

7. gemengd 40°C	synthetisch/katoenmengsel tere kleuren normaal vuil	4	0,40/45	55
8. koud	synthetisch tere kleuren heel weinig vuil	4	0,10/45	50
9. 30°C	synthetisch tere kleuren weinig vuil	4	0,20/45	50

speciale programma's

10. antibacterie 90°C	katoen/linnen wit erg vuil	7/8	2,20/64	110
11. dekbed 30°C	gordijnen/katoenmengsel wit/kleur heel weinig vuil	4	1,00/45	70
12. gordijnen 30°C	wol/wolmengsel wit/kleur heel weinig vuil	2	0,45/55	40
13. handwas koud	wol/wolmengsel wit/kleur weinig vuil	2	0,05/55	30
14. snel 15' koud	synthetisch/katoenmengsel wit/kleurecht heel weinig vuil	2	0,05/22	15
15. spoelen	katoen/katoenmengsel synthetisch/fijnwas wol/wolmengsel	7/8	0,05/25	23
16. centrifugeren	katoen/katoenmengsel synthetisch/fijnwas wol/wolmengsel	7/8	0,05/0	10

* programma voor beoordeling wasprestaties en energieverbruik volgens de norm EN60456, wanneer je de toets intensief wassen indrukt.

Programma en temperatuur	Type weefsel	Maximale lading (kg)	Turbo time		Turbo time plus				
			Verbruik Kwu/L		Verbruik Kwu/L				
			5 kg	6 kg	🕒	6 kg	7 kg	🕒	
normale programma's	1. normaal koud	katoen/linnen tere kleuren heel weinig vuil	5/6/7	0,15/46	0,15/49	60	0,10/49	0,15/54	50
	2. snel 30°C	katoen/linnen wit/kleur heel weinig vuil	1,5	0,20/25	0,20/30	30	0,20/30	0,20/30	30
	3. normaal 30°C	katoen/linnen tere kleuren weinig vuil	5/6/7	0,35/46	0,40/49	82	0,20/49	0,45/54	52
	4. normaal 40°C	katoen/linnen kleurecht weinig vuil	5/6/7	0,60/46	0,65/49	87	0,50/49	0,70/54	57
	5.* normaal 60°C	katoen/linnen kleurecht normaal vuil	5/6/7	A:0,95/46 A+:0,85/46	1,02/49	91	1,02/49	1,13/54	70
	6. normaal 90°C	katoen/linnen wit erg vuil	5/6/7	1,60/51	1,90/55	120	1,90/53	2,15/60	110
	7. voorwas 60°C	katoen/linnen wit/kleurecht erg vuil	5/6/7	1,40/55	1,45/60	105	1,40/53	1,70/65	100
fijnwasprogramma's	8. fijnwas koud	synthetisch/katoenmengsel tere kleuren heel weinig vuil	3	0,15/50	0,15/55	50	0,10/49	0,15/55	50
	9. fijnwas 30°C	synthetisch/katoenmengsel tere kleuren weinig vuil	3	0,35/50	0,35/55	50	0,20/49	0,30/55	50
	10. fijnwas 40°C	synthetisch/katoenmengsel tere kleuren normaal vuil	3	0,55/50	0,60/55	55	0,40/49	0,60/55	55
	11. fijnwas 60°C	synthetisch/katoenmengsel wit/kleurecht normaal vuil	3	0,95/50	1,00/55	70	0,90/49	0,95/55	70
wolprogramma's	12. wol koud	wol/wolmengsel wit/kleur heel weinig vuil	1	0,05/60	0,05/60	30	0,05/52	0,05/60	30
	13. wol 35°C	wol/wolmengsel wit/kleur weinig vuil	1	0,45/60	0,50/60	40	0,40/52	0,50/60	40
hulpprogramma's	14. spoelen	katoen/katoenmengsel synthetisch/fijnwas wol/wolmengsel	5/6/7	0,05/25	0,05/30	23	0,05/30	0,05/25	23
	15. centrifugeren	katoen/katoenmengsel synthetisch/fijnwas wol/wolmengsel	5/6/7	0,05/0	0,05/0	10	0,05/0	0,05/0	10
	16. leegmaken/ einde	katoen/katoenmengsel synthetisch/fijnwas wol/wolmengsel	5/6/7	0,00/0	0,00/0	2	0,00/0	0,00/0	2

* programma voor beoordeling wasprestaties en energieverbruik volgens de norm EN60456, wanneer je de toets intensief wassen indrukt.

Инструкция по эксплуатации

Данный аппарат служит для стирки одежды и предназначен только для бытового применения. Внимание! Перед эксплуатацией стиральной машины внимательно прочтите настоящую инструкцию. Документация и комплектующие находятся в барабане стиральной машины. Настоящая инструкция составлена таким образом, что текст находится рядом с соответствующим изображением.



0 Определение модели



Определите модель стиральной машины ("a", "b", "c", "d", "e" или "f") по панели управления, сравнив ее с изображениями в инструкции.



1 Установка



1.1 Распаковка (1.1.1, 1.1.2, 1.1.3). Снимите винты и элементы крепления, используемые для транспортировки машины.

1.2 Подсоединение к источнику воды (1.2.1, 1.2.2, 1.2.3). Если стиральная машина допускает использование горячей воды, подсоедините красный шланг к крану с горячей водой (1.2.4). Следует использовать новый шланг, который поставляется со стиральной машиной. Отсоедините от крана все шланги, которые использовались ранее.

1.3 Слив воды. Установите рукав и придерживайтесь отметок на рисунке.

1.4 Установка машины в горизонтальном положении. Установите машину в строго горизонтальном положении во избежание шума и смещения. Рекомендуется сначала поставить и закрепить задние ножки (1.4.1), потом установить машину (1.4.2) и затем поставить и закрепить передние ножки (1.4.3).



1.5 Подключение к электрической сети. Учитывайте данные на табличке с характеристиками (1.5).

1.6 Установка в нишу. Если при необходимости установку в нишу нужно будет снять столешницу, свяжитесь с поставщиком или обратитесь в Сервисный Центр. В случае установки в нишу вилка шнура должна быть доступной для включения/отключения. Размеры вставки составляют 600x600x850.





2 Использование



2.1 Открытие загрузочного люка. Нажмите на  (2.1.1) после включения машины в сеть (2.3)  или откройте люк (2.1.2).

2.2 Засыпка стирального порошка и дозаторов. Рассортируйте одежду по цвету, степени загрязненности и типу ткани и загрузите одну часть согласно сортировке машины.

Дозатор имеет следующие отсеки: для стирки , дополнительной стирки  и смягчителя  (2.2.1).



Во всех стиральных машинах используется сухой стиральный порошок (2.2.2).



Для использования жидкого моющего средства (2.2.5) в отсеке для стирки найдите голубую вставку (2.2.3), потяните ее до упора и закрепите в вертикальной позиции (2.2.4). Это поможет избежать вытекания жидкости. Для использования сухого моющего средства установите вставку в горизонтальную позицию и задвиньте ее назад до упора.

Не превышайте отметку MAX в отделе для смягчителя.

2.3 Выключение машины 

2.4 Выбор программы. Выберите программу с помощью кнопки в таблице программ.

2.5 Выбор скорости центрифуги  Можно выбрать степень отжима или убрать его  (2.5.1, 2.5.2, 2.5.3). При выборе режима Антисминание (2.5.4) машина остановится до  финального отжима и одежда останется погруженной в воду. При отключении этой функции машина произведет финальный отжим одежды.

2.6 Дополнительные функции. Сушка  **дополнительное полоскание**  **интенсивная**  стирка для очень грязной одежды.

2.7 Таймер  Позволяет задержать время начала стирки.

2.8 Запуск машины 

2.9 Блокировка. Нажимайте  в течение 3-х секунд (2.9.1). Эта функция используется во избежание открытия машины детьми. Для разблокировки машины снова нажимайте ту же кнопку в течение 3-х секунд (2.9.2).

2.10 Процесс стирки. В процессе стирки можно посмотреть фазу выполнения программы и оставшееся время стирки.

Рекомендации по использованию: перед установкой машины ее можно предварительно почистить и проверить ее работу (обычная стирка, без одежды и при

60°). Для маленьких предметов одежды (платков, нижнего белья) используйте специальный пакет.

Примечания: 1. Если Вы хотите остановить машину, чтобы добавить еще одежды, убедитесь, что уровень воды не доходит до загрузочного люка. 2. Дополнительные функции увеличивают время стирки. 3. После завершения программы стирки, возможно придется подождать 2 минуты прежде чем открыть люк.

3 Содержание и уход



3.1 Чистка дозатора. Рекомендуется производить раз в месяц.

3.2 Чистка фильтра. Рекомендуется производить раз в год.

Для внешней чистки машины используйте только неабразивные чистящие средства, затем вытрите ее досуха мягкой тряпкой.

4 Диагностика



4.1 Стиральная машина располагает встроенной системой диагностики, которая обнаруживает и сообщает о любой неполадке. Сообщения можно вывести на экран или посмотреть при прерывистом мигании контрольных лампочек на панели управления.

4.1.1 В машину не поступает вода.

Проверьте, есть ли в кране вода, подается ли она в машину; при выполнении этих условий почистите входной фильтр.

4.1.2 Не сходит вода, не отжимается белье. Проверьте состояние фильтра.

4.1.3 Не работает отжим. Выньте одежду и снова выберите скорость центрифуги.

4.1.4 Машина не запускается.

Проверьте, хорошо ли закрыт загрузочный люк.

4.1.5 При любых других неполадках обратитесь в Сервисный Центр.

4.2 Вибрации и шум. Проверьте правильность установки (см. п. 1.1 и 1.4 настоящей инструкции).

4.3 Вода в дозаторе. Проверьте чистоту дозатора (3.1).

4.4 Открытие люка. В случае аварии или отключения электричества выньте дозатор из машины и нажмите пальцем на голубой рычаг (4.2.1); справа увидите колпачок с зазором. Откройте колпачок с помощью монеты, вращая его влево и люк откроется (4.2.2).

5 Меры безопасности



- Давление воды должно быть в пределе 0,05-1 МПа (от 0,5 до 10 кг/см²).
- Не используйте удлинители и переходники для включения машины в сеть.
- Мощность электрооборудования должна соответствовать максимальной мощности, указанной на табличке с характеристиками. Также используйте розетку с соответствующим заземлением.
- В случае повреждения кабеля питания, его необходимо заменить на такой же кабель в сервисной службе или у квалифицированного электрика во избежание поражения электрическим током.

⚠ Не разбирайте машину. В случае возникновения неполадок, которые невозможно устранить самостоятельно, обращайтесь в Сервисный Центр.

Люди (в т. ч. дети), которые в силу своих физических, сенсорных или умственных способностей либо недостатка опыта не могут эксплуатировать прибор безопасным образом, не должны использовать данный прибор без предварительного контроля или инструктажа со стороны ответственного лица. Необходимо следить за тем, чтобы дети не играли с прибором.

6 Защита окружающей среды



Стиральная машина разработана с учетом защиты окружающей среды.

Не забывайте о необходимости защиты окружающей среды. Старайтесь максимально загружать машину в соответствии с выбранной программой для экономии воды и электроэнергии. Старайтесь избегать дополнительной стирки. Не перерасходуйте стиральный порошок и другие средства. Используйте дополнительное полоскание только для одежды людей с чувствительной кожей. **Следите за уровнем шума электроприборов.**

Не выбрасывайте испорченную машину вместе с обычными отходами. Сдайте ее в специальный приемный центр. Переработка электронных приборов помогает избежать негативных последствий для здоровья и способствует экономии электроэнергии и ресурсов. Для более подробной информации обратитесь к представителям местной власти или на место покупки стиральной машины.

нормальные программы

Программа и температура	Тип ткани	Максимальная загрузка белья (кг)	Расход Kwh/L	Длительность в мин.
1. холодный	хлопок/лен линяющее очень легкое загрязнение	7/8	0,10/59	50
2. быстрый 30°C	хлопок/лен белое/цветное легкое загрязнение	4	0,20/30	30
3. 30°C	хлопок/лен линяющее легкое загрязнение	7/8	0,30/59	52
4. 40°C	хлопок/лен однотонное легкое загрязнение	7/8	0,60/59	57
5.* 60°C	хлопок/лен однотонное среднее загрязнение	7 8	1,33/59 1,36/59	80
6. выведение пятен/ дополнительная стирка 60°C	хлопок/лен белое/однотонное сильное загрязнение	7/8	1,50/64	100

щадящие программы

7. смешанный 40°C	синтетика/с примесями хлопка линяющее среднее загрязнение	4	0,40/45	55
8. холодный	синтетика линяющее очень легкое загрязнение	4	0,10/45	50
9. 30°C	синтетика линяющее легкое загрязнение	4	0,20/45	50

специальные программы

10. антибактериальный 90°C	хлопок/лен белое сильное загрязнение	7/8	2,20/64	110
11. пуховые изделия 30°C	шторы/с примесями хлопка белое/цветное очень легкое загрязнение	4	1,00/45	70
12. занавески 30°C	шерсть/с примесями шерсти белое/цветное очень легкое загрязнение	2	0,45/55	40
13. ручная стирка холодная	шерсть/с примесями шерсти белое/цветное легкое загрязнение	2	0,05/55	30
14. быстрый 15' холодный	синтетика/с примесями хлопка белое/однотонное очень легкое загрязнение	2	0,05/22	15
15. дополнительное полоскание	хлопок/с примесями хлопка синтетика/линяющее шерсть/с примесями шерсти	7/8	0,05/25	23
16. отжим	хлопок/с примесями хлопка синтетика/линяющее шерсть/с примесями шерсти	7/8	0,05/0	10

* выбор программы для определения режима стирки и потребления электроэнергии в соответствии с нормой EN60456 с помощью кнопки интенсивной стирки.

Программа и температура	Тип ткани	Максимальная загрузка белья (кг)	Режим "Turbo time"			Режим "Turbo time plus"		
			Расход Kwh/L		⏰	Расход Kwh/L		⏰
			5 кг	6 кг		6 кг	7 кг	
1. нормальный холодный	хлопок/лен линяющее очень легкое загрязнение	5/6/7	0,15/46	0,15/49	60	0,10/49	0,15/54	50
2. быстрый 30°C	хлопок/лен белое/цветное очень легкое загрязнение	1,5	0,20/25	0,20/30	30	0,20/30	0,20/30	30
3. нормальный 30°C	хлопок/лен линяющее легкое загрязнение	5/6/7	0,35/46	0,40/49	82	0,20/49	0,45/54	52
4. нормальный 40°C	хлопок/лен однотонное легкое загрязнение	5/6/7	0,60/46	0,65/49	87	0,50/49	0,70/54	57
5.* нормальный 60°C	хлопок/лен однотонное среднее загрязнение	5/6/7	A:0,95/46 A+:0,85/46	1,02/49	91	1,02/49	1,13/54	70
6. нормальный 90°C	хлопок/лен белое сильное загрязнение	5/6/7	1,60/51	1,90/55	120	1,90/53	2,15/60	110
7. дополнительное полоскание 60°C	хлопок/лен белое/однотонное сильное загрязнение	5/6/7	1,40/55	1,45/60	105	1,40/53	1,70/65	100
8. щадящий холодный	синтетика/с примесями хлопка линяющее очень легкое загрязнение	3	0,15/50	0,15/55	50	0,10/49	0,15/55	50
9. щадящий 30°C	синтетика/с примесями хлопка линяющее легкое загрязнение	3	0,35/50	0,35/55	50	0,20/49	0,30/55	50
10. щадящий 40°C	синтетика/с примесями хлопка линяющее Среднее загрязнение	3	0,55/50	0,60/55	55	0,40/49	0,60/55	55
11. щадящий 60°C	синтетика/с примесями хлопка белое/однотонное среднее загрязнение	3	0,95/50	1,00/55	70	0,90/49	0,95/55	70
12. шерсть холодный	шерсть/с примесями шерсти белое/цветное очень легкое загрязнение	1	0,05/60	0,05/60	30	0,05/52	0,05/60	30
13. шерсть 35°C	шерсть/с примесями шерсти белое/цветное легкое загрязнение	1	0,45/60	0,50/60	40	0,40/52	0,50/60	40
14. дополнительное полоскание	хлопок/с примесями хлопка синтетика/линяющее шерсть/с примесями шерсти	5/6/7	0,05/25	0,05/30	23	0,05/30	0,05/25	23
15. отжим	хлопок/с примесями хлопка синтетика/линяющее шерсть/с примесями шерсти	5/6/7	0,05/0	0,05/0	10	0,05/0	0,05/0	10
16. извлечение белья/завершение	хлопок/с примесями хлопка синтетика/линяющее шерсть/с примесями шерсти	5/6/7	0,00/0	0,00/0	2	0,00/0	0,00/0	2

нормальные программы

щадящие программы

программы для шерсти

дополнительные программы

* выбор программы для определения режима стирки и потребления электроэнергии в соответствии с нормой EN60456 с помощью кнопки интенсивной стирки.

Návod k obsluze a k instalaci pračky

Tento přístroj je určený pouze pro domácí použití, a to k praní prádla.

Velmi důležité: Před instalací a použitím pračky si přečtěte celý tento návod. Dokumentaci a příslušenství najdete v bubnu pračky.

Tento návod je zpracován tak, že texty souvisejí s příslušným nákresem.

0

Identifikace



Identifikujte model své pračky ("a", "b", "c", "d", "e" nebo "f") porovnáním ovládacího panelu s ilustracemi.

1

Instalace



1.1 Vybalení pračky (1.1.1, 1.1.2 a 1.1.3).

Vymontujte šrouby a kotvící prvky sloužící při transportu.

1.2 Připojení na vodu (1.2.1, 1.2.2 a 1.2.3).

Pokud pračka pracuje i s teplou vodou, zapojte červenou hadici na kohoutek s teplou vodou (1.2.4). Vždy použijte novou hadici, dodávanou s pračkou. Použité hadice ekologicky zlikvidujte.

1.3 Odtok. Nainstalujte dodanou hadici a dodržte rozměry podle obrázku.

1.4 Vyrovnání pračky. Pračku správně vyrovnajte, abyste předešli hluku a posouvání pračky. Doporučujeme: 1. nastavit a upevnit zadní nožičky (1.4.1); 2. postavit pračku na místo, na kterém bude stát (1.4.2); 3. nastavit a upevnit přední nožičky (1.4.3).

1.5 Připojení do elektrické sítě. Zkontrolujte údaje na typovém štítku pračky s technickými parametry Vaší sítě (1.5).

1.6 Instalace do kuchyňské linky. Pokud kvůli instalaci potřebujete sejmut vrchní panel konstrukce pračky, spojte se s distributorem nebo autorizovaným servisem.

V případě zabudování do kuchyňské linky musí být po instalaci pračky elektrická zástrčka přístupná. Rozměry zapuštění budou 600x600x850.



2

Použití



2.1 Otevření dvířek. Stlačte (2.1.1) Potom zapněte pračku (2.3) nebo otevřete dvířka (2.1.2).

2.2 Prací prostředek a přísady. Po roztřídění prádla podle barvy, stupně znečištění a druhu tkaniny vložte prádlo do pračky.

Zásobník má tři přihrádky: praní , předpraní  a tekuté přísady (aviváž)  (2.2.1).

Všechny pračky mají přihrádky uzpůsobené na prací prostředek v prášku (2.2.2).



Pokud si přejete použít tekutý prací prostředek (2.2.5), v přihrádce na praní najdete modrou zátku (2.2.3), potáhněte ji směrem nahoru až na doraz, pusťte ji a příklon zůstane ve vertikální poloze (2.2.4) a zabrání aby tekutý prací prostředek vytekl. Pokud chcete potom použít prací prostředek v prášku dejte modrou zátku do horizontální polohy a potlačte ji dozadu, až na doraz, příklon bude otevřený.

Nezapomeňte, že nesmíte překročit rysku MAX vyznačenou na stěně přihrádky na přísady.

2.3 Zapnutí pračky

2.4 Volba programu. Podívejte se na tabulku programů a potom ovladačem nastavte program.

2.5 Volba rychlosti odstřed'ování

Můžete si zvolit stupeň odstřed'ování, nebo program bez odstřed'ování   (2.5.1, 2.5.2, 2.5.3). Pokud si zvolíte program Omezení krčení/Flot  (2.5.4) přeruší se praní před závěrečným odstřed'ováním a prádlo zůstane namočené ve vodě. Pokud tuto funkci deaktivujete, praní pokračuje závěrečným odstřed'ováním.

2.6 Doplňkové funkce. Lehké žehlení ; extra máchání a intenzivní praní velmi znečištěného prádla.

2.7 Odložený start . Umožní vám odložit začátek praní.

2.8 Start

2.9 Blokování. Stlačte a držte stlačené 3 sekundy (2.9.1), používá se abyste zabránili manipulovat s tlačítky dětem. Aktivuje se opětovným stlačením a přidržním tlačítka po dobu 3 sekund (2.9.2).

2.10 Proces praní. Můžete si ověřit fázi programu a zbytkový čas do jeho ukončení.

Doporučení: Hned po instalaci pračky ji doporučujeme vyčistit a zkontrolovat její správné fungování (normální praní, bez prádla, při 60°). Na praní malých předmětů - kapsníky a spodní prádlo - použijte tašku na praní.

Doporučení: 1. Pokud pračku zastavíte, abyste přidali prádlo, ujistěte se, zda-li hladina vody nedosahuje po dvířka. **2.** Doplňkové funkce prodlužují čas praní. **3.** Po skončení prачního programu je potřebné počkat 2 minuty, až potom otevřete dvířka.

3

Údržba



3.1 Čištění přihrádky na prací prostředek.

Doporučuje se čistit ji minimálně jednou za měsíc.

3.2 Čištění filtru. Doporučuje se čistit jej minimálně jednou ročně.

Na čištění vnějších částí pračky

nepoužívejte abrazivní (drsné) prostředky a dobře vnější části osušte měkkým hadříkem.

4

Diagnostika



4.1 V pračce je zabudován systém na diagnostiku, který zjistí a oznámí jakýkoliv druh poruchy. Oznámení se zobrazí na displeji nebo když blikají kontrolky na ovládacím panelu.

4.1.1 Pračka nenapouští vodu.

Zkontrolujte dodávku vody, vodovodní kohoutek nebo vyčistit vstupní filtr.

4.1.2 Nevypouští vodu ani neodstřed'uje. Zkontrolujte stav filtru.

4.1.3 Neodstřed'uje. Jinak rozložte prádlo v bubnu a opětovně nastavte odstřed'ování.

4.1.4 Nezapne se. Zkontrolujte, zda-li jsou dvířka správně uzavřena.

4.1.5 Jakýkoliv jiný kód. Obrat'te se na servis.

4.2 Vibrace nebo hluk. Zkontrolujte, zda-li je pračka správně nainstalována (1.1 a 1.4 této příručky).

4.3 Voda v přihrádce. Zkontrolujte, zda-li je přihrádka na prací prostředek čistá (3.1).

4.4 Otvírání dvířek. V případě poškození nebo přerušení dodávky elektrického proudu vyjměte zásobník, tahejte držadlo směrem ven a stlačte prstem modrou zátku (4.2.1); na pravé straně uvidíte tlačítko se zářezem, pomocí mince toto tlačítko otočte směrem doleva a dvířka se otevřou (4.2.2).

5

Bezpečnost



- Tlak vody v síti musí být mezi 0,05 až 1 Mpa (0,5 až 10 kg/cm²).
- Na připojení pračky nepoužívejte prodlužovací šňůry ani adaptéry.
- Elektrická instalace musí být dimenzována na maximální výkon uvedený na typovém štítku s údaji a elektrická zásuvka musí mít předepsané uzemnění.
- Pokud je napájecí kabel poškozený, musí být nahrazený v centru technické podpory nebo kvalifikovaným personálem, aby se odstranilo nebezpečí.
- ⚠ • Neprovádějte žádné zásahy do pračky. Při jakémkoliv problému, který nemůžete vyřešit, se obraťte na autorizovaný servis.
- Tento přístroj nesmí bez dozoru nebo aniž by byly poučeny příslušnou zodpovědnou osobou, používat lidé (včetně dětí), jejichž fyzická, smyslová nebo mentální omezení nebo nedostatek zkušeností a znalostí jim neumožňuje jej používat bezpečným způsobem. Je třeba dohlížet na děti a zabránit tomu, aby si hrály s přístrojem.

6

Životní prostředí



Pračka byla navržena tak, aby se šetřilo životní prostředí.

Dbejte o ochranu životního prostředí. Naplňte pračku na maximální kapacitu, doporučenou pro jednotlivé programy; ušetříte tím vodu a energii. Vždy, když je to možné, se snažte prát bez předpraní. Nepoužívejte nadměrné množství pracího prostředku. Program Extra máchání používejte jen na oděv osob s citlivou pokožkou.

Likvidace odpadu z elektrických a elektronických přístrojů.

Po skončení životnosti se elektrozařízení nesmí likvidovat spolu s běžným komunálním odpadem.

Můžete jej bezplatně odevzdat v místě zpětného odběru. Informace o nejbližším místě zpětného odběru Vám poskytne Váš prodejce nebo místní samospráva. Blíže informace v této věci obdržíte na www.elektrowin.cz.

Tato značka umístěná na výrobku znamená, že vyřazený výrobek nepatří do netříděného komunálního odpadu. Odevzdáním nepotřebného elektrozařízení do místa zpětného odběru přispíváte k opětovnému materiálovému z hodnocení surovin a zabráníte negativnímu vlivu na životní prostředí.



Program a teplota	Druh a tkanina	Maximální náplň prádla (kg)	Spotřeba kWh/l	Trvání v minutách	
normální programy	1. studený	bavlna/len jemné barvy velmi slabě znečištěné	7/8	0,10/59	50
	2. rychlý 30°C	bavlna/len bílé/barevné slabě znečištěné	4	0,20/30	30
	3. 30°C	bavlna/len jemné barvy slabě znečištěné	7/8	0,30/59	52
	4. 40°C	bavlna/len stálobarevné slabě znečištěné	7/8	0,60/59	57
	5.* 60°C	bavlna/len stálobarevné běžně znečištěné	7 8	1,33/59 1,36/59	80
	6. skvrny / předpraní 60°C	bavlna/len bílé/stálobarevné silně znečištěné	7/8	1,50/64	100
programy na jemné prání	7. smíšené 40°C	syntetické/směs bavlny jemné barvy běžně znečištěné	4	0,40/45	55
	8. studený	syntetické jemné barvy velmi slabě znečištěné	4	0,10/45	50
	9. 30°C	syntetické jemné barvy slabě znečištěné	4	0,20/45	50
speciální programy	10. antibakteriální 90°C	bavlna/len bílé silně znečištěné	7/8	2,20/64	110
	11. přikrývky 30°C	přikrývky/směs bavlny bílé/barevné velmi slabě znečištěné	4	1,00/45	70
	12. záclony 30°C	vlna/směs vlny bílé/barevné velmi slabě znečištěné	2	0,45/55	40
	13. ruční praní studená	vlna/směs vlny bílé/barevné slabě znečištěné	2	0,05/55	30
	14. rychlý 15' studená	syntetické/směs bavlny bílé/stálobarevné velmi slabě znečištěné	2	0,05/22	15
	15. máchání	bavlna/směs bavlny syntetické/jemné vlna/směs vlny	7/8	0,05/25	23
	16. odstřed'ování	bavlna/směs bavlny syntetické/jemné vlna/směs vlny	7/8	0,05/0	10

* program pro hodnocení praní a spotřeby energie podle normy EN60456, při stlačení tlačítka intenzivní praní.

Program a teplota	Druh a tkanina	Maximální náplň prádla (kg)	Čas Turbo		Čas Turbo time plus				
			Spotřeba kWh/l		Spotřeba kWh/l				
			5 kg	6 kg	6 kg	7 kg	6 kg	7 kg	
normální programy	1. normální studený	bavlna/len jemné barvy velmi slabě znečištěné	5/6/7	0,15/46	0,15/49	60	0,10/49	0,15/54	50
	2. rychlý 30°C	bavlna/len bílé/barevné velmi slabě znečištěné	1,5	0,20/25	0,20/30	30	0,20/30	0,20/30	30
	3. normální 30°C	bavlna/len jemné barvy slabě znečištěné	5/6/7	0,35/46	0,40/49	82	0,20/49	0,45/54	52
	4. normální 40°C	bavlna/len stálobarevné slabě znečištěné	5/6/7	0,60/46	0,65/49	87	0,50/49	0,70/54	57
	5.* normální 60°C	bavlna/len stálobarevné běžně znečištěné	5/6/7	A:0,95/46 A+:0,85/46	1,02/49	91	1,02/49	1,13/54	70
	6. normální 90°C	bavlna/len bílé silně znečištěné	5/6/7	1,60/51	1,90/55	120	1,90/53	2,15/60	110
	7. předpraní 60°C	bavlna/len bílé/stálobarevné silně znečištěné	5/6/7	1,40/55	1,45/60	105	1,40/53	1,70/65	100
jemné programy	8. jemné studený	syntetické/směs bavlny jemné barvy velmi slabě znečištěné	3	0,15/50	0,15/55	50	0,10/49	0,15/55	50
	9. jemné 30°C	syntetické/směs bavlny jemné barvy slabě znečištěné	3	0,35/50	0,35/55	50	0,20/49	0,30/55	50
	10. jemné 40°C	syntetické/směs bavlny jemné barvy běžně znečištěné	3	0,55/50	0,60/55	55	0,40/49	0,60/55	55
	11. jemné 60°C	syntetické/směs bavlny bílé/stálobarevné běžně znečištěné	3	0,95/50	1,00/55	70	0,90/49	0,95/55	70
programy vlna	12. vlna studený	vlna/směs vlny bílé/barevné velmi slabě znečištěné	1	0,05/60	0,05/60	30	0,05/52	0,05/60	30
	13. vlna 35°C	vlna/směs vlny bílé/barevné slabě znečištěné	1	0,45/60	0,50/60	40	0,40/52	0,50/60	40
pomocné programy	14. máchání	bavlna/směs bavlny syntetické/jemné vlna/směs vlny	5/6/7	0,05/25	0,05/30	23	0,05/30	0,05/25	23
	15. odstřed'ování	bavlna/směs bavlny syntetické/jemné vlna/směs vlny	5/6/7	0,05/0	0,05/0	10	0,05/0	0,05/0	10
	16. vyprazdňování/konec	bavlna/směs bavlny syntetické/jemné vlna/směs vlny	5/6/7	0,00/0	0,00/0	2	0,00/0	0,00/0	2

* program pro hodnocení praní a spotřeby energie podle normy EN60456, při stlačení tlačítka intenzivní praní.

Használati útmutató

Ezt a készüléket kizárólag háztartási célra tervezték, ruhák mosására.

Nagyon fontos: A mosógép beüzemelése és használata előtt gondosan olvassa el a használati útmutatót. A dokumentációt és a tartozékokat a mosógép dobjában találja.

Ezt a kézikönyvet úgy készítették el, hogy a szövegek kapcsolódnak a megfelelő ábrákhoz.

0

Beazonosítás



Azonosítsa be mosógépe modelljét ("a", "b", "c", "d", "e" vagy "f") összehasonlítva a kapcsolótablettán az ábrákkal.

1

Beüzemelés



1.1 Szétszerelés (1.1.1, 1.1.2 és 1.1.3). Vegye ki a szállításhoz használt csavarokat, rögzítő és lezáró elemeket.

1.2 A vízhálózathoz történő csatlakoztatás (1.2.1, 1.2.2 és 1.2.3). Ha a mosógépe melegvíz használathoz alkalmas, csatlakoztassa a piros csövet a melegvíz csaphoz (1.2.4). Mindig a szállított új csövet használja. Vegye le a korábban használt csöveket.

1.3 Vízleengedés. Használja a gépbe csomagolt könyökcsovét, és tartsa be a rajzon jelzett arányokat.

1.4 Szintezés. Megfelelően szintezze be a mosógépet annak érdekében, hogy ne legyen zajos, és a helyén maradjon. Javasoljuk, hogy 1. tegye be és rögzítse a hátsó lábakat (1.4.1); 2. tegye be a mosógépet a végleges helyére (1.4.2); 3. tegye be és rögzítse az elülső lábakat (1.4.3).

1.5 Csatlakozás az elektromos hálózathoz. Vegye figyelembe a típuscímkén megadott adatokat (1.5).

1.6 Beépítés munkalap alá. Ha a beépítés miatt le kell venni a munkalapot, vegye fel a kapcsolatot a forgalmazóval vagy a Hivatalos Szervizzel. Beépítés esetén az elektromos dugaljnak hozzáférhetőnek kell lennie a beépítést követően is. A befoglaló méretek: 600x600x850.



2

Használat



2.1 A mosógépajtó kinyitása. Nyomja meg a  (2.1.1) a mosógép bekapcsolását követően (2.3)  vagy nyissa ki az ajtaját (2.1.2).

2.2 Mosószerkezet és adalékok. Tegye be a ruhát a mosógépbe miután különválogatta szín, szennyezettségi fok és a szövet típusa szerint.

A mosószerkezet rekeszei: mosás , előmosás  és öblítő  (2.2.1).

Minden mosógépet por alakú mosópor használatára terveztek (2.2.2).



Amennyiben folyékony mosóport kíván használni (2.2.5), a mosóporos rekeszben talál egy kék lapot (2.2.3), azt húzza ki teljesen, engedje el, és függőleges helyzetben maradjon (2.2.4), ez megakadályozza, hogy a folyékony mosópor kifolyjon. Ha ismét por mosóport kíván használni, tegye a kék lapot vízszintes helyzetbe, és nyomja be teljesen, így a rekesz nyitva marad.



Figyeljen arra, hogy az öblítőszerkezetben a folyadék szintje ne haladja meg a MAX jelzést.

2.3 Bekapcsolás 

2.4 Programkiválasztás. Válassza ki a programot a kapcsoló segítségével, miután áttanulmányozta a programtáblázatot.

2.5 Centrifugálási sebesség kiválasztás 

Ki tudja választani a centrifugálási fokozatot, vagy ki is tudja hagyni a centrifugálást   (2.5.1, 2.5.2, 2.5.3). Ha a Gyűrődésmentes/öblítőtőp programot választja  (2.5.4), a mosást az utolsó centrifugálás előtt megszakítja, így a ruha a vízben marad. Ha kikapcsolja a funkciót, akkor továbblép a végső centrifugálásra.

2.6 Kiegészítő funkciók. Könnyű vasalás ; **extra öblítés**  **és intenzív mosás**  nagyon szennyezett ruhákhoz.

2.7 Indítás késleltetés . Lehetővé teszi, hogy a mosás megkezdését késleltesse.

2.8 Beindítás 

2.9 Lezárás. Nyomja meg a  3 másodpercig (2.9.1), ebben az esetben a gyerekek nem tudnak beleavatkozni a mosási programba. Kikapcsolhatja, ha a gombot ismét 3 másodpercig lenyomva tartja (2.9.2).

2.10 Mosási folyamat. Ellenőrizheti a programfázist és a hátralévő időt.

Alkalmazási javaslatok: Amint beüzemelte a mosógépet, végezzen el egy kezdő mosást és ellenőrizze megfelelő működését (normál mosás, ruha nélkül 60 fokon). Kisméretű ruhákhoz: zsebkendőkhöz és alsóneműkhöz használjon mosózsákot.

Figyelmeztetés: 1. Ha leállítja a mosógépet azért, hogy további ruhadarabokat tegyen be, figyeljen arra, hogy a víz szintje ne érje el az ajtónyílást. **2.** A kiegészítő funkciók megnövelik a mosási időt. **3.** A mosási program befejezését követően várni kell 2 percet ahhoz, hogy az ajtót ki lehessen nyitni.

3

Karbantartás



3.1 Tisztítsa meg a tisztítószeres tartályt.

Javasoljuk, hogy ezt havonta egyszer végezze el.

3.2 Szűrőtisztítás.

Javasoljuk, hogy ezt évente egyszer végezze el.

A külső tisztításhoz ne használjon dörzshatású szereket, és jól törölje át a készüléket egy száraz ruhadarabbal.

4

Hib



4.1 A mosógép egy diagnosztikai rendszerrel rendelkezik, amely bármilyen eseményt felismer, és erről tájékoztat. Ezeket a kijelzőn figyelheti meg, vagy amikor a kapcsolótábla kijelzői villognak.

4.1.1 Nem jut víz a mosógépbe. Nézze át a vízellátást, a bemenő vízcsövet, vagy tisztítsa meg a bemeneti szűrőt.

4.1.2 Nem ürit és nem centrifugáz. Ellenőrizze a szűrő állapotát.

4.1.3 Nem centrifugál. Vegye ki a ruhatöltetet és válassza ismét a centrifugálást.

4.1.4 Nem indul be. Ellenőrizze, hogy a mosógép ajtónyílása jól be van-e zárva.

4.1.5 Bármely egyéb kód esetén forduljon a szervizhez.

4.2 Vibráció és zaj. Ellenőrizze a megfelelő beszerelést (A kézikönyv 1.1 és 1.4 pontjai).

4.3 Víz a mosószertárolóban. Ellenőrizze, hogy a tisztítószeres tartály tiszta-e (3.1).

4.4 Az ajtó kinyitása. Meghibásodás vagy áramszünet esetén vegye ki a mosószertároló tartályt kifelé húzva, és nyomja le ujjával a kék kart (4.2.1); a jobb oldalon lát egy bemetszéssel rendelkező gombot, ezt forgassa el balra egy pénzérme segítségével, és az ajtó kinyílik (4.2.2).

5

Biztonság



- A vízhálózat nyomásának 0,05 és 1 Mpa (0,5-10 kg/cm²) között kell lennie.
- A mosógép csatlakoztatásához ne használjon hosszabbítót vagy adaptert.
- Az elektromos hálózatnak meg kell felelnie a típuscímkén jelzett maximális teljesítménnyel, és konnektornak a szabványos földelési előírásoknak.
- Ha a csatlakozó kábel sérült, ki kell cseréltetni az ügyfélszolgálattal vagy hasonló képzett személlyel a veszély elkerülése érdekében.
- ⚠ • Ne nyúljon bele a mosógép belsejébe. Ha nem tud megoldani valamilyen problémát, hívja a szakszervizt.
- Tilos a készüléket felügyelet vagy a megfelelő felhívás utasításai nélkül használni olyan személyek (beleértve gyerekeket) esetén, akik fizikai, érzékszervi vagy mentális képességei, vagy tapasztalat- és ismerethiánya nem teszi lehetővé a biztonságos alkalmazást. A gyermekeket tilos felügyelet nélkül hagyni, nehogy játszanak a készülékkel.

6

Környezetvédelem



A mosógépet úgy tervezték meg, hogy figy elembe vették a környezetvédelmi szempontokat.

Figyeljen a környezetvédelemre. A mosógépbe a maximális töltetet tegye minden egyes programnál; így vizet és energiát takarít meg. Ha csak lehet, kerülje el az előmosást. Ne tegyen bele túl sok mosóport. Az extra öblítést csak érzékeny bőrű személyek ruháinál használja.

Elektromos és elektronikus készülékek hulladékainak kezelése.

A készülékeket ne keverje össze általános háztartási szeméttel.

Mosógépét vigye el egy speciális begyűjtőhelyre.

Az elektromos háztartási cikkek újrahasznosításával elkerülhetők az egészségre és a környezetre ártalmas következmények, emellett energiát és erőforrásokat takaríthatunk meg.

További információkat kaphat a helyi hatóságoktól vagy ott, ahol mosógépét vásárolta.

normál programok

kímélő programok

speciális programok

Program és hőmérséklet	Szövet típusa	Maximális ruhatöltet (kg)	Fogyasztás kwh/L	Időtartam percben
1. hideg	pamut/len kényes színek nagyon enyhe szennyeződés	7/8	0,10/59	50
2. gyors 30°C	pamut/len fehér/színes enyhe szennyeződés	4	0,20/30	30
3. 30°C	pamut/len kényes színek enyhe szennyeződés	7/8	0,30/59	52
4. 40°C	pamut/len tartós színek enyhe szennyeződés	7/8	0,60/59	57
5.* 60°C	pamut/len tartós színek normál szennyeződés	7 8	1,33/59 1,36/59	80
6. foltok / előmosás 60°C	pamut/len fehér/tartós színek erős szennyeződés	7/8	1,50/64	100
7. vegyes 40°C	szintetikus/pamut keverék kényes színek normál szennyeződés	4	0,40/45	55
8. hideg	szintetikus kényes színek nagyon enyhe szennyeződés	4	0,10/45	50
9. 30°C	szintetikus kényes színek enyhe szennyeződés	4	0,20/45	50
10. antibakteriális 90°C	pamut/len fehér erős szennyeződés	7/8	2,20/64	110
11. tollpohly 30°C	függönyök/pamut keverék fehér/színes nagyon enyhe szennyeződés	4	1,00/45	70
12. függönyök 30°C	len/len keverék fehér/színes nagyon enyhe szennyeződés	2	0,45/55	40
13. hideg kézi mosás	len/len keverék fehér/színes enyhe szennyeződés	2	0,05/55	30
14. gyors 15' hideg	szintetikus/pamut keverék fehér/tartós színek nagyon enyhe szennyeződés	2	0,05/22	15
15. öblítés	pamut/pamut keverék szintetikus/kényes len/len keverék	7/8	0,05/25	23
16. centrifugálás	pamut/pamut keverék szintetikus/kényes len/len keverék	7/8	0,05/0	10

* A mosás és az energiafogyasztás kiértékeléséhez használt program az EN60456 szabvány szerint, az intenzív mosás gomb benyomásával.

Program és hőmérséklet	Szövet típusa	Maximális ruhatöltet (kg)	Turbo time			Turbo time plus			
			Fogyasztás kwh/L			Fogyasztás kwh/L			
			5 kg	6 kg	🕒	6 kg	7 kg	🕒	
normál programok	1. normál hideg	pamut/len kényes színek nagyon enyhe szennyeződés	5/6/7	0,15/46	0,15/49	60	0,10/49	0,15/54	50
	2. gyors 30°C	pamut/len fehér/színes nagyon enyhe szennyeződés	1,5	0,20/25	0,20/30	30	0,20/30	0,20/30	30
	3. normál 30°C	pamut/len kényes színek enyhe szennyeződés	5/6/7	0,35/46	0,40/49	82	0,20/49	0,45/54	52
	4. normál 40°C	pamut/len tartós színek enyhe szennyeződés	5/6/7	0,60/46	0,65/49	87	0,50/49	0,70/54	57
	5.* normál 60°C	pamut/len tartós színek normál szennyeződés	5/6/7	A:0,95/46 A+:0,85/46	1,02/49	91	1,02/49	1,13/54	70
	6. normál 90°C	pamut/len fehér erős szennyeződés	5/6/7	1,60/51	1,90/55	120	1,90/53	2,15/60	110
	7. előmosás 60°C	pamut/len fehér/tartós színek erős szennyeződés	5/6/7	1,40/55	1,45/60	105	1,40/53	1,70/65	100
kímélő programok	8. kímélő hideg	szintetikus/pamut keverék kényes színek nagyon enyhe szennyeződés	3	0,15/50	0,15/55	50	0,10/49	0,15/55	50
	9. kímélő 30°C	szintetikus/pamut keverék kényes színek enyhe szennyeződés	3	0,35/50	0,35/55	50	0,20/49	0,30/55	50
	10. kímélő 40°C	szintetikus/pamut keverék kényes színek normál szennyeződés	3	0,55/50	0,60/55	55	0,40/49	0,60/55	55
	11. kímélő 60°C	szintetikus/pamut keverék fehér/tartós színek normál szennyeződés	3	0,95/50	1,00/55	70	0,90/49	0,95/55	70
len programok	12. len hideg	len/len keverék fehér/színes nagyon enyhe szennyeződés	1	0,05/60	0,05/60	30	0,05/52	0,05/60	30
	13. len 35°C	len/len keverék fehér/színes enyhe szennyeződés	1	0,45/60	0,50/60	40	0,40/52	0,50/60	40
kiegészítő programok	14. öblítések	pamut/pamut keverék szintetikus/kényes len/len keverék	5/6/7	0,05/25	0,05/30	23	0,05/30	0,05/25	23
	15. centrifugálás	pamut/pamut keverék szintetikus/kényes len/len keverék	5/6/7	0,05/0	0,05/0	10	0,05/0	0,05/0	10
	16. ürítés/ befejezés	pamut/pamut keverék szintetikus/kényes len/len keverék	5/6/7	0,00/0	0,00/0	2	0,00/0	0,00/0	2

* A mosás és az energiafogyasztás kiértékeléséhez használt program az EN60456 szabvány szerint, az intenzív mosás gomb benyomásával.

Návod na inštaláciu a obsluhu práčky

Tento prístroj je určený len pre domáce použitie, a to pre pranie bielizne.

Veľmi dôležité: Pred inštaláciou a použitím práčky si prečítajte celý tento návod. Dokumentáciu a príslušenstvo nájdete v bubne práčky.

Tento návod je spracovaný tak, že texty súvisia s príslušným nákresom.

0

Identifikácia



Identifikujte model svojej práčky ("a", "b", "c", "d", "e" alebo "f") porovnaním ovládacieho panelu s ilustráciami.

1

Inštalácia



1.1 Vybavenie práčky (1.1.1, 1.1.2 a 1.1.3).

Vymontujte skrutky a kotviace prvky slúžiace pre transport.

1.2 Pripojenie na vodu (1.2.1, 1.2.2 a 1.2.3).

Ak má práčka pripojenie na teplú vodu, zapojte červenú hadicu na kohútik s teplou vodou (1.2.4). Vždy použite novú hadicu, dodávanú s práčkou. Použitie hadice ekologicky zlikvidujte.

1.3 Odtok. Nainštalujte dodanú hadicu a dodržte rozmery podľa obrázku.

1.4 Vyrovnanie práčky. Práčku správne vyrovnajte, aby ste predišli hluku a posúvaniu práčky. Odporúčame: 1. nastaviť a upevniť zadné nožičky (1.4.1); 2. postaviť práčku na miesto, na ktorom bude stáť (1.4.2); 3. nastaviť a upevniť predné nožičky (1.4.3).

1.5 Pripojenie do elektrickej siete.

Skontrolujte údaje na štítku s údajmi o Vašej sieti (1.5).

1.6 Inštalácia do kuchynskej linky. Ak kvôli inštalácii potrebujete dať dolu hornú dosku práčky, spojte sa s distribútorom alebo autorizovaným servisom.

V prípade zabudovania do kuchynskej linky, musí byť po inštalácii elektrická zástrčka prístupná.

Rozmery zapustenia budú 600x600x850.

2



Použitie



2.1 Otvorenie dvierok. Stlačte (2.1.1)

Potom zapnite práčku  (2.3) alebo otvorte dvierka (2.1.2).

2.2 Prací prostriedok a prísady. Po roztriedení bielizne podľa farby, stupňa znečistenia a druhu tkaniny vložte bielizeň do práčky.

Zásobník má tri priehradky: pranie , predpranie  a tekutú prísadu (aviváž)  (2.2.1).

Všetky práčky majú priehradky uspořobené na práci prostriedok v prášku (2.2.2).



Ak si prajete použiť tekutý prací prostriedok (2.2.5), v priehradke na pranie nájdete modrú zátku (2.2.3), potiahnite ju smerom nahor až na doraz, pusťte ju, príklop zostane vo vertikálnej polohe (2.2.4) a zabráni vytečeniu tekutého pracieho prostriedku. Ak chcete potom použiť prací prostriedok v prášku, dajte modrú zátku do horizontálnej polohy a potlačte ju dozadu, až na doraz, príklop bude otvorený.

Nezabudnite, že nesmiete prekročiť rysku MAX vyznačenú na stene priehradky na prísady.

2.3 Zapnutie práčky

2.4 Voľba programu. Prezrite si tabuľku programov a potom ovládačom nastavte program.

2.5 Voľba rýchlosti odstred'ovania

Môžete si zvolit' stupeň odstred'ovania, alebo program bez odstred'ovania  (2.5.1, 2.5.2, 2.5.3). Ak si zvolíte program Zabránenie krčenia/Flot  (2.5.4) preruší sa pranie pred záverečným odstred'ovaním a bielizeň zostane namočená vo vode. Ak túto funkciu následne deaktivujete, pranie pokračuje záverečným odstred'ovaním.

2.6 Doplnkové funkcie. L'ahšie žehlenie ; extra plákanie a intenzívne pranie veľmi znečistenej bielizne.

2.7 Oneskorený štart . Umožní vám oneskoriť začatie prania.

2.8 Štart/pauza

2.9 Blokovanie. Stlačte a držte stlačený 3 sekundy (2.9.1), aby ste zabránili deťom manipulovať s tlačidlami. Deaktivuje sa opätovným stlačením a pridržením tlačidla počas 3 sekúnd (2.9.2).

2.10 Proces prania. Môžete si overiť fázu programu a zostávajúci čas.

Odporúčania: Hneď po inštalácii práčky ju môžete vyčistiť a skontrolovať jej správne fungovanie programom (normálne pranie, bez bielizne, pri 60°). Na pranie malých predmetov - vreckovky a spodná bielizeň - použite vrecko na pranie.

Odporúčania: 1. Ak práčku zastavíte, aby ste pridali bielizeň, ubezpečte sa, či hladina vody nedosahuje po dvierka. 2. Doplnkové funkcie predlžujú čas prania. 3. Po skončení pracieho programu je potrebné počkať 2 minúty, až potom otvorte dvierka.

3

Údržba



3.1 Čistenie priehradky na prací prostriedok. Odporúča sa čistiť ju minimálne raz za mesiac.

3.2 Čistenie filtra. Odporúča sa čistiť ho minimálne raz ročne.

Na čistenie vonkajších častí práčky nepoužívajte abrazívne (drsné) prostriedky a dobre vonkajšok osušte mäkkou handričkou.

4

Diagnostika



4.1 Práčka má zabudovaný systém na diagnostiku, ktorý zistí a oznámi niektoré poruchy. Oznámenia sa zobrazia na displeji alebo keď blikajú kontrolky na ovládacom paneli.

4.1.1 Práčka nenapúšťa vodu.

Skontrolovať dodávku vody, vodovodný kohútik alebo vyčistiť vstupný filter.

4.1.2 Nevypúšťa vodu ani neodstreduje.

Skontrolujte stav výstupného filtra.

4.1.3 Neodstreduje. Ručne rozložte bielizeň v bubne a opätovne nastavte odstredovanie.

4.1.4 Nezapína sa. Skontrolujte, či sú dvierka správne uzatvorené.

4.1.5 Akýkoľvek iný kód. Obráťte sa na autorizovaný servis.

4.2 Vibrácie alebo hluk. Skontrolujte, či je práčka správne nainštalovaná (1.1 a 1.4 tejto príručky).

4.3 Voda v priehradke. Skontrolujte, či je priehradka na prací prostriedok čistá (3.1).

4.4 Otvorenie dvierok. V prípade poškodenia alebo prerušenia dodávky elektrického prúdu vyberte zásobník, potiahnite držadlo smerom na a stlačte prstom modrú zátku (4.2.1); na pravej strane uvidíte tlačidlo so zárezom, pomocou mince toto tlačidlo otočte smerom doľava a dvierka sa otvorí (4.2.2).

5

Bezpečnosť



- Tlak vody v sieti musí byť medzi 0,05 až 1 Mpa (0,5 až 10 kg/cm²).
- Na pripojenie práčky používajte predlžovacie šnúry ani adaptéry.

- Elektrická inštalácia musí byť dimenzovaná na maximálny výkon uvedený na štítku s údajmi a elektrická zástrčka musí mať predpísané uzemnenie.

- Ak je napájací kábel poškodený, musí byť nahradený v centre technickej podpory alebo kvalifikovaným personálom, aby sa zabránilo nebezpečeniu.

- ⚠ Nevýkonávajte žiadne zásahy do vnútra práčky. Pri akomkoľvek probléme, ktorý neviete vyriešiť, sa obráťte na autorizovaný servis.

- Tento prístroj nesmie bez dozoru alebo bez poučenia príslušnou zodpovednou osobou, používať ľudia (vrátane detí), ktorých fyzické, zmyslové alebo mentálne obmedzenia alebo nedostatok skúseností a znalostí im neumožňuje ho používať bezpečným spôsobom. Treba dozerat' na deti a zabrániť tomu, aby sa s prístrojom hrali.

6

Životné prostredie



Práčka bola navrhnutá tak, aby sa šetrilo životné prostredie.

Dbajte o ochranu životného prostredia. Naplňte práčku na maximálnu kapacitu, odporúčanú prejednotlivé programy; ušetríte tým vodu a energiu. Vždy, keď je to možné, sa snažte prať bez predprania. Nepoužívajte nadmerné množstvo pracieho prostriedku. Program Extra plákanie používajte len na odev osôb s citlivou pokožkou.

Likvidácia odpadu z elektrických a elektronických prístrojov.

Po skončení životnosti sa elektrický spotrebič nesmie likvidovať spolu s bežným komunálnym odpadom.

Odovzdajte ho v špecializovanom zbernom mieste pre zber elektroodpadu zriadenom miestnou samosprávou alebo distribútormi, ktorí poskytujú túto službu.

Separovaným zberom elektrických spotrebičov zabránite negatívnym vplyvom na životné prostredie a na zdravie ľudí, ktoré by mohli vzniknúť nevhodnou likvidáciou a súčasne prispievate k opätovnému materiálovému zhodnoteniu surovín, čím sa dosiahne významná úspora energie a zdrojov.

Aby sme zdôraznili povinnosť spolupracovať pri separovanom zbere, umiestnili sme na výrobok znak, ktorý označuje odporúčanie nepoužívať na jeho likvidáciu tradičné kontajnery pre komunálny odpad.

Informácie o najbližšom zbernom mieste Vám poskytne Váš predávajúci alebo miestna samospráva. Ďalšie informácie o ekologickej likvidácii elektrozariadení môžete získať na www.envidom.sk.



Program a teplota	Druh a tkanina	Maximálna náplň bielizne (kg)	Spotreba kWh/L	Trvanie v minútach	
normálne programy	1. studený	bavlna/an jemné farby veľmi slabo znečistené	7/8	0,10/59	50
	2. rýchly 30°C	bavlna/an biele/farebné slabo znečistené	4	0,20/30	30
	3. 30°C	bavlna/an jemné farby slabo znečistené	7/8	0,30/59	52
	4. 40°C	bavlna/an stálofarebné slabo znečistené	7/8	0,60/59	57
	5.* 60°C	bavlna/an stálofarebné bežne znečistené	7 8	1,33/59 1,36/59	80
	6. škrvny / predpranie 60°C	bavlna/an biele/stálofarebné silno znečistené	7/8	1,50/64	100
programy pre jemné pranie	7. zmiešané 40°C	syntetické/zmes bavlny jemné farby bežne znečistené	4	0,40/45	55
	8. studený	syntetické jemné farby veľmi slabo znečistené	4	0,10/45	50
	9. 30°C	syntetické jemné farby slabo znečistené	4	0,20/45	50
špeciálne programy	10. antibakteriálny 90°C	bavlna/an biele silno znečistené	7/8	2,20/64	110
	11. prikrývky 30°C	prikrývky/zmes bavlny biele/farebné veľmi slabo znečistené	4	1,00/45	70
	12. záclony 30°C	vlna/zmes vlny biele/farebné veľmi slabo znečistené	2	0,45/55	40
	13. ručné pranie studená	vlna/zmes vlny biele/farebné slabo znečistené	2	0,05/55	30
	14. rýchly 15' studená	syntetické/zmes bavlny biele/stálofarebné veľmi slabo znečistené	2	0,05/22	15
	15. plákanie	bavlna/zmes bavlny syntetické/jemné vlna/zmes vlny	7/8	0,05/25	23
	16. odstred'ovanie	bavlna/zmes bavlny syntetické/jemné vlna/zmes vlny	7/8	0,05/0	10

* Program pre hodnotenie prania a spotreby energie podľa normy EN60456, pri stlačení tlačidla intenzívne pranie.

Program a teplota	Druh a tkanina	Maximálna náplň bielizne (kg)	Čas Turbo		Čas Turbo time plus				
			Spotreba kWh/L		Spotreba kWh/L				
			5 kg	6 kg	6 kg	7 kg			
normálne programy	1. normálny studený	bavlna/l'an jemné farby veľmi slaboznečistené	5/6/7	0,15/46	0,15/49	60	0,10/49	0,15/54	50
	2. rýchly 30°C	bavlna/l'an biele/farebné veľmi slaboznečistené	1,5	0,20/25	0,20/30	30	0,20/30	0,20/30	30
	3. normálny 30°C	bavlna/l'an jemné farby slaboznečistené	5/6/7	0,35/46	0,40/49	82	0,20/49	0,45/54	52
	4. normálny 40°C	bavlna/l'an stálofarebné slaboznečistené	5/6/7	0,60/46	0,65/49	87	0,50/49	0,70/54	57
	5.* normálny 60°C	bavlna/l'an stálofarebné bežneznečistené	5/6/7	A:0,95/46 A+:0,85/46	1,02/49	91	1,02/49	1,13/54	70
	6. normálny 90°C	bavlna/l'an biele silnoznečistené	5/6/7	1,60/51	1,90/55	120	1,90/53	2,15/60	110
	7. predpranie 60°C	bavlna/l'an biele/stálofarebné silnoznečistené	5/6/7	1,40/55	1,45/60	105	1,40/53	1,70/65	100
programy pre jemné pranie	8. jemné studený	syntetické/zmes bavlny jemné farby veľmi slaboznečistené	3	0,15/50	0,15/55	50	0,10/49	0,15/55	50
	9. jemné 30°C	syntetické/zmes bavlny jemné farby slaboznečistené	3	0,35/50	0,35/55	50	0,20/49	0,30/55	50
	10. jemné 40°C	syntetické/zmes bavlny jemné farby bežneznečistené	3	0,55/50	0,60/55	55	0,40/49	0,60/55	55
	11. jemné 60°C	syntetické/zmes bavlny biele/stálofarebné bežneznečistené	3	0,95/50	1,00/55	70	0,90/49	0,95/55	70
programy vlna	12. vlna studený	vlna/zmes vlny biele/farebné veľmi slaboznečistené	1	0,05/60	0,05/60	30	0,05/52	0,05/60	30
	13. vlna 35°C	vlna/zmes vlny biele/farebné slaboznečistené	1	0,45/60	0,50/60	40	0,40/52	0,50/60	40
pomocné programy	14. plákanie	bavlna/zmes bavlny syntetické/jemné vlna/zmes vlny	5/6/7	0,05/25	0,05/30	23	0,05/30	0,05/25	23
	15. odstred'ovanie	bavlna/zmes bavlny syntetické/jemné vlna/zmes vlny	5/6/7	0,05/0	0,05/0	10	0,05/0	0,05/0	10
	16. vypúšť'anie/koniec	bavlna/zmes bavlny syntetické/jemné vlna/zmes vlny	5/6/7	0,00/0	0,00/0	2	0,00/0	0,00/0	2

* Program pre hodnotenie prania a spotreby energie podľa normy EN60456, pri stlačení tlačidla intenzívne pranie.

هذا الجهاز موجه للاستعمال المنزلي فقط، موجه لغسل الملابس .

مهم جداً : يجب قراءة هذا الدليل قراءة متأنية قبل تركيب الغسالة واستعمالها. تجدر الإشارة أننا قمنا بوضع الوثائق و المرفقات داخل أسطوانة الغسالة وأننا صممنا هذا الدليل بشكل يضمن إرفاق النصوص بالرسومات التوضيحية المناسبة.

2,2 مسحوق الغسيل والمواد الإضافية. قم بشحن الغسالة بالثياب

بعد تصنيف هذه الأخيرة حسب لونها ونوعية نسيجها ودرجة اتساخها. وعاء مواد التنظيف مقسم إلى الأدرج التالية: درج

الغسيل (III) ودرج إعداد الغسيل (II) ودرج التنعيم (I)

(1.2.2). كل الغسالات الكهربائية مُعدة لاستعمال مواد

تنظيف على شكل مسحوق (2.2.2). أما إذا رغبت في

استعمال منظف سائل، فستجد داخل درج الغسيل زرا أزرق

اللون (3.2.2)، قم بسحب الزر إلى الخارج حتى يصل نهايته،

وبعد ذلك أتركه في وضع عمودي (4.2.2)، مما يمنع تسرب

سائل التنظيف. عند العودة لاستعمال مسحوق التنظيف الغير

سائل ضع الزر في وضع أفقي وقم بدفعه إلى الخلف حتى

النهاية، هكذا يكون درج الوعاء مفتوح .

تذكر أنه لا يجب تجاوز الحد الأقصى من المستوى MAX

المحدد على درج التنعيم.

3,2 التشغيل ①

4,2 اختيار برنامج الغسيل. قم باختيار البرنامج المناسب من خلال

لوحة التحكم بعد الاطلاع على لوحة البرامج .

5,2 اختيار سرعة التجفيف، ② يمكن اختيار سرعة التجفيف

المركزي كما يمكن التخلص من هذه الخاصية (U) (1.5.2)،

4,5,2 (U) يتوقف الغسيل قبل التجفيف المركزي النهائي و

تكون الثياب مبللة بالماء. إذا فصلت هذه العملية تستمر عملية

التجفيف المركزي النهائي.

6,2 البرامج الإضافية: برنامج سهولة كوي الثياب ③، برنامج

عملية الغسل بالماء الإضافية ④ وبرنامج الغسيل المكثف

للملابس الشديدة الاتساخ ⑤.

7,2 تأخير أو تحديد بدء ساعة الغسيل ⑥. يتيح هذا البرنامج

إمكانية تأخير ساعة بدء الغسيل.

8,2 بدء تشغيل الغسالة.

9,2 توقيف الغسالة. أضغط ⑦ خلال 3 ثواني على هذا

الزر (1.9.2). يستخدم لتقادي تلاعب الأطفال بالغسالة.

لإلغاء التوقيف أضغط من جديد على الزر خلال 3

ثواني (2.9.2).

10,2 عملية الغسيل. تستطيع معرفة مراحل البرنامج المتبقية والوقت

المتبقي من الغسيل .

تعليمات عند الاستعمال. بعد تركيب الغسالة، تستطيع أن تقوم

بعملية غسيل أولية والتأكد من أن الغسالة تعمل بشكل جيد

(غسيل عادي، بدون ثياب و بدرجة 60° مئوية). لهذا الغرض

عليك استخدام كيس غسيل مخصص لقطع الملابس



تحديد موديل الغسالة .

لتحديد موديل غسالتك ("a", "b", "c", "d", "e", أو "f")

عليك مقارنة لوحة التحكم بالرسومات التوضيحية.



التركيب 1

1,1 تفكيك التغليف . قم بتفكيك الحوالب وأدوات التثبيت ومنع

التحرك المستعملة أثناء النقل (1.1.1، 2.1.1 و 3.1.1) .

2,1 قم بتوصيل الغسالة بشبكة الماء (1.2.1 و 2.2.1 و 3.2.1) .

إذا كانت الغسالة من النوع الذي يستعمل الماء الساخن، قم

بتوصيل الخرطوم الأحمر مع خنفية الماء الساخن (4.2.1) .

عليك دائماً استخدام الخرطوم الجديد المرفق بالغسالة

والتخلص من الأنابيب المستعملة سابقاً.

3,1 صرف المياه. قم بتركيب الأنابيب المرفق بالغسالة واحترم

معايير الرسم .

4,1 التوازن: قصد تفادي الضجيج واهتزاز الغسالة من مكانها،

يجب تثبيتها على أرضية مستوية بشكل كامل. كما ينصح

بإتباع الخطوات التالية: ١ تثبيت الأرجل الخلفية والتأكد من

أنها موضوعة بشكل سليم، ٢ وضع الغسالة في المكان المخصص

لها، ٣ تثبيت الأرجل الأمامية والتأكد من أنها موضوعة بشكل

سليم (1.4.1، 2.4.1 و 3.4.1) .

5,1 ربط الغسالة بالشبكة الكهربائية. يجب أخذ المعلومات الواردة

على لوحة المواصفات بعين الاعتبار (5.1) .

6,1 تركيب الغسالة تحت منضدة المطبخ.

إذا أدت الضرورة إلى سحب منضدة المطبخ أثناء تثبيت

الغسالة، قم بالاتصال بالوكيل الموزع أو بمركز الخدمات

التقنية.

إذا قمت بتثبيت الغسالة تحت منضدة المطبخ، عليك جعل

مفتاح مأخذ الكهرباء في متناول اليد بعد التركيب.

مقاسات التركيز ستكون 850X600x600



الاستعمال 2

1,2 باب الغسالة. أضغط ⑧ (1.1.2) بعد توصيل الغسالة ①

(3,2) ، أو أفتح الباب (2.1.2) .



5 تدابير الأمان

- يجب أن يكون ضغط الماء في الشبكة بين 0,05 و 1 Mpa (من 0,5 إلى 10 kg/cm²).
- لا يجب استخدام مطولات كهربائية أو مألزمات كهربائية عند ربط الغسالة بالكهرباء.
- يجب أن تكون الشبكة الكهربائية مهيأة على القوة الكهربائية المشار إليها في لوحة المواصفات، كما يجب أن تكون نقطة مأخذ الكهرباء من مأخذ الكهرباء الأرضية طبقاً للوائح المنصوص عليها .
- إذا ما كان كابل التموين فاسد، يجب تعويضه من طرف مصطلحه بعد البيع أو بطاقم عاملين مؤهلين تماماً بهدف تفادي الخطر
- ⚠ لا يجب القيام بأي تعديلات أو تغييرات داخل الغسالة، وعند حدوث أي خلل لا تستطيع تصليحه، قم الاتصال بمركز الخدمات التقنية.
- لا تستعملوا هذا الجهاز بدون استشارة الأشخاص ذوي المعرفة التامة بهي وبالدليل (كذلك الأطفال) وذوي الإعاقة الجسدية والعقلية ومن ليس لهم الخبرة الكافية يجب مراقبة الأطفال لكي لا يلعبوا بالجهاز .



6 البيئة

- تم تصميم هذه الغسالة أيضاً بعين الاعتبار شروط المحافظة على البيئة.
- قصد المحافظة على المحيط البيئي عليك شحن الغسالة حتى القدرة القصوى لكل برنامج غسيل طبقاً للتوصيات، مما يساعد على ادخار الماء والطاقة. كما عليك أن تحاول تفادي استعمال برنامج ما قبل الغسيل. لا تقم في استعمال مسحوق التنظيف واستخدم برنامج الشطف الإضافي حصراً لثياب الأشخاص ذوي الجلد الحساسة. تدبير نفايات الأجهزة الإلكترونية والكهربائية. لا تقم برمي الأجهزة الكهربائية مع باقي النفايات المنزلية العامة. قم بتسليم الغسالة إلى مركز مختص في استقبال هذا النوع من النفايات.
- إن استغلال نفايات الأجهزة المنزلية من جديد يؤدي إلى تفادي التأثير على الصحة وعلى المحيط البيئي، كما يساعد على ادخار الطاقة والموارد.
- وقصد الحصول على معلومات إضافية، قم بالاتصال بالسلطات المحلية أو بالمتجر الذي اشتريته منه الغسالة.

الصغيرة، مثل المناديل والملابس الداخلية .

1. عندما توقف الغسالة لإضافة ملابس أخرى، احرص على أن لا يصل الماء إلى باب الغسالة.
2. برامج الغسيل الإضافية تجعل مدة الغسيل أطول.3. عندما تنهي الغسالة برنامج الغسيل من الممكن أن تنتظر 2 دقيقتين قبل أن تستطيع فتح باب الغسالة.



3 عمليات الصيانة

- 1,3. عملية تنظيف وعاء مسحوق الصابون. ينصح بتنظيف هذا الوعاء مرة واحدة كل شهر.
- 2,3. عملية تنظيف الفلترو. ينصح بتنظيف الفلترو مرة كل سنة. لتنظيف الغسالة من الخارج، عليك استعمال مواد غير كاشطة وتحفيها جيداً بواسطة نسيج ناعم.

4

تشخيص الأعطاب والإنذار.

- 1,4. تحتوي الغسالة على نظام إنذار يكشف ويثير الانتباه إلى أي خلل. تستطيع رؤية هذا الإنذار على الشاشة أو عندما تضئ بشكل متقطع لمبات لوحة التحكم.
- 1,1,4. عندما لا تزود الغسالة بالماء، أفحص مزود الماء ، حنفية مدخل الماء ، أو أنظف فلترو مدخل الماء.
- 2,1,4. عندما لا تصرف المياه و لا تعمل خدمة التجفيف المركزية، عليك التأكد من حالة الفلترو .
- 3,1,4. عندما لا تجفف الغسالة مركزياً، عليك تحريك الثياب في الغسالة وإعادة اختيار خدمة التجفيف المركزي على لوحة التحكم.
- 4,1,4. عندما لا تشتغل الغسالة، عليك التأكد من أن بابها مخلق بشكل محكم.
- 5,1,4. عندما تلاحظ أي شكل آخر من أشكال الأعطاب، قم بالاتصال بالمركز الفني المختص.
- 2,4. اهتزاز وضجيج. قم بالتأكد من أنه تم تركيب الغسالة بشكل سليم. (1.1 و 4.1 من هذا الكتيب).
- 3,4. عندما تلاحظ الماء في وعاء مسحوق التنظيف. قم بالتأكد من نظافة وعاء الصابون (1.3) .
- 4,4. عندما يتعدى فتح باب الغسالة. في حالة حدوث خلل أو في حالة انقطاع تيار الكهرباء، قم بسحب الوعاء من اليد إلى الخارج، واضغط على الذراع الأزرق بواسطة الأصبع(1.2.4) ، على اليمين سوف ترى زر مع فتحة شق ، دور هذا الزر بواسطة قطعة نقود إلى اليسار و باب الغسالة سينفتح(2.2.4).

المدة بالدقائق	استهلاك الطاقة Kwh/L	شحنة الملابس القصى (kg) max	نوعية النسيج	البرامج و درجات الحرارة
50	0,10/59	7/8	القطن / الكتان الألوان الحساسة . اتساخ بسيط للغاية	1. البارد
30	0,20/30	4	القطن/ الكتان بيضاء / ذات ألوان اتساخ بسيط	2. السريع 30°C
52	0,30/59	7/8	القطن/ الكتان ألوان حساسة اتساخ بسيط	3. 30°C
٣٥	0,60/59	7/8	لقطن / الكتان ألوان قوية اتساخ بسيط	4. 40°C
80	1,33/59 1,36/59	7 8	القطن / الكتان ألوان قوية اتساخ عادي	5. * 60°C
100	1,50/64	7/8	القطن / الكتان بيضاء / ألوان قوية اتساخ شديد	6. بقع / برنامج قبل الغسيل 60°C
55	0,40/45	4	نسيج اصطناعي / خليط القطن ألوان حساسة اتساخ عادي.	7. مختلط 40°C
50	0,10/45	4	نسيج اصطناعي ألوان حساسة اتساخ بسيط جداً	8. بارد
50	0,20/45	4	نسيج اصطناعي ألوان حساسة اتساخ بسيط	9. 30°C
110	2,20/64	7/8	القطن / الكتان بيضاء اتساخ شديد	10. ضد البكتريا 90°C
70	1,00/46	4	ستائر / و خليط القطن. بيضاء / ذات ألوان إتساخ بسيط جداً.	11. غطاء سرير 30°C
40	0,45/55	2	صوف / خليط صوف بيضاء / ذات ألوان إتساخ بسيط جداً.	12. ستائر 30°C
30	0,05/55	2	صوف / خليط صوف بيضاء / ذات ألوان إتساخ بسيط..	13. غسيل على اليد بارد
15	0,05/22	2	نسيج اصطناعي / خليط من القطن بيضاء / ألوان قوية إتساخ بسيط جداً	14. سريع 15' بارد
23	0,05/25	7/8	القطن / خليط من القطن. نسيج اصطناعي / حساس. صوف / خليط صوف	15. الشطف
10	0,05/0	7/8	القطن / خليط من القطن. نسيج اصطناعي / حساس. صوف / خليط صوف	16. التجفيف المركزي

أنيوب ضبط الزمن الخاص		أنيوب ضبط الوقت		شحنة الملابس القصوى max. (Kg)		نوعية النسيج		البرامج ودرجات الحرارة	
Kwh/L		Kwh/L							
⌚	7 kg	6 kg	⌚	6 kg	5 kg				
50	0,15/54	0,10/49	60	0,15/49	0,15/46	5/6/7	القطن / الكتان الألوان الحساسة . إتساخ بسيط جداً		عادي البارد
30	0,20/30	0,20/30	30	0,20/30	0,20/25	1,5	القطن / الكتان بيضاء / ذات ألوان إتساخ بسيط		السرير 30°C
52	0,45/54	0,20/49	82	0,40/49	0,35/46	5/6/7	القطن / الكتان ألوان حساسة إتساخ بسيط		عادي 30°C
57	0,70/54	0,50/49	87	0,65/49	0,60/46	5/6/7	القطن / الكتان ألوان قوية إتساخ بسيط		عادي 40°C
70	1,13/54	1,02/49	91	1,02/49	A:0,95/46 A+:0,85/46	5/6/7	القطن / الكتان ألوان قوية إتساخ عادي		عادي 60°C *
110	2,15/60	1,90/53	120	1,90/55	1,60/51	5/6/7	القطن / الكتان بيضاء إتساخ شديد		عادي 90°C
100	1,70/65	1,40/53	105	1,45/60	1,40/55	5/6/7	القطن / الكتان بيضاء / ألوان قوية إتساخ شديد		برنامج قبل الغسيل 60°C
50	0,15/55	0,10/49	50	0,15/55	0,15/50	3	نسيج اصطناعي/ خليط القطن ألوان حساسة. إتساخ بسيط جداً.		حساس بارد
50	0,30/55	0,20/49	50	0,35/55	0,35/50	3	نسيج اصطناعي/ خليط القطن ألوان حساسة. إتساخ بسيط.		حساس 30°C
55	0,60/55	0,40/49	55	0,60/55	0,55/50	3	نسيج اصطناعي/ خليط القطن ألوان حساسة. إتساخ عادي.		حساس 40°C
70	0,95/55	0,90/49	70	1,00/55	0,95/50	3	نسيج اصطناعي/ خليط القطن بيضاء / ألوان قوية إتساخ شديد		حساس 60°C
30	0,05/60	0,05/52	30	0,05/60	0,05/60	1	صوف/ خليط صوف بيضاء / ذات ألوان إتساخ بسيط جداً.		صوف بارد
40	0,50/60	0,40/52	40	0,50/60	0,45/60	1	صوف/ خليط صوف بيضاء / ذات ألوان إتساخ بسيط.		صوف 35°C
23	0,05/25	0,05/30	23	0,05/30	0,05/25	5/6/7	القطن / خليط من القطن. نسيج اصطناعي/ حساس. صوف/ خليط صوف		الشطف
10	0,05/0	0,05/0	10	0,05/0	0,05/0	5/6/7	القطن / خليط من القطن. نسيج اصطناعي/ حساس. صوف/ خليط صوف		التجفيف المركزي
2	0,00/0	0,00/0	2	0,00/0	0,00/0	5/6/7	القطن / خليط من القطن. نسيج اصطناعي/ حساس. صوف/ خليط صوف		التفريغ / نهاية

Manual d'instruccions

Aquest aparell, destinat a un ús exclusivament domèstic, ha estat concebut per al rentatge de roba. Molt important: Llegeix íntegrament aquest manual abans d'instal·lar i utilitzar la rentadora. La documentació i els accessoris els trobaràs en el tambor de la rentadora.

Aquest manual està dissenyat de manera que els textos estiguin relacionats amb el dibuix corresponent.



Identificació



Identifica el model de la teva rentadora ("a", "b", "c", "d", "e" o "f") comparant el quadre de comandaments amb les il·lustracions.

1

Instal·lació





- 1.1 Desembalatge** (1.1.1, 1.1.2 i 1.1.3). Retira els cargols i elements d'ancoratge i bloqueig usats per al transport.
- 1.2 Connexió a la xarxa d'aigua** (1.2.1, 1.2.2 i 1.2.3). Si la rentadora admet presa d'aigua calenta, connecta la mànega vermella a l'aixeta d'aigua calenta (1.2.4). Fes servir sempre la mànega nova que se subministra. Elimina els tubs d'alimentació anteriorment utilitzats.
- 1.3 Desguàs.** Instal·la el colze subministrat i respecta les cotes del dibuix.
- 1.4 Anivellació.** Anivella correctament la rentadora per a evitar sorolls i desplaçaments. Es recomana: 1r assentar i fixar les potes del darrere (1.4.1); 2n situar la rentadora en el seu lloc definitiu (1.4.2); 3r assentar i fixar les potes davanteres (1.4.3).
- 1.5 Connexió a la xarxa elèctrica.** Tingues en compte les dades de la placa de característiques (1.5).
- 1.6 Instal·lació per sota del taulell de cuina.** Si per necessitat d'encastament has de retirar el taulell de cuina, posa't en contacte amb el distribuïdor o el Servei d'Assistència Tècnica. En cas d'encastament, la clavilla de presa de corrent haurà de ser accessible després de la instal·lació. Les mides de l'encast seran 600x600x850.

2

Ús



- 2.1 Obertura de l'escotilla.** Prem  (2.1.1) després de connectar la rentadora (2.3)  o obre l'escotilla (2.1.2).



- 2.2 Detergent i additiu.** Carrega la roba en la rentadora després d'haver-la classificat per color, brutícia i tipus de teixit.









La cubeta té els compartiments següents: rentada , prerentada  i suavitzant  (2.2.1).

Totes les rentadores estan preparades per a detergent en pols (2.2.2).

Si desitges emprar detergent líquid (2.2.5), en el compartiment de rentada trobaràs una pestanya blava (2.2.3); estira d'ella cap a fora fins que faci topall, deixa-la anar i quedarà en posició vertical (2.2.4). Això evita que se n'escapi el detergent líquid. Per a tornar a utilitzar detergent en pols col·loca la pestanya blava en posició horitzontal i empenya-la cap a enrere fins que faci topall; així la comporta és oberta.

Recorda que no has de superar el nivell MAX marcat en el compartiment del suavitzant.

- 2.3 Engageda** 
- 2.4 Selecció del programa.** Selecciona el programa amb el comandament un cop hagis consultat la taula de programes.
- 2.5 Selecció de velocitat de centrifugació** 

Pots triar el grau de centrifugació o eliminar-lo   (2.5.1, 2.5.2, 2.5.3). Si selecciones Antiarrugues/Flot  (2.5.4) s'interromp la rentada abans de la centrifugació final i la roba queda submergida en aigua. Si desactives la funció continua la centrifugació final.
- 2.6 Funcions addicionals. Fàcil planxada** ; **esbandida extra**  i **rentada intensiva**  per a peces molt brutes.
- 2.7 Retard horari** . Et permetrà retardar l'hora del començament de la rentada.
- 2.8 Engageda** 
- 2.9 Bloqueig.** Prem  durant 3 segons (2.9.1); es fa servir per a evitar manipulacions per part de nens. Es desactiva prement novament la tecla durant uns altres 3 segons (2.9.2).
- 2.10 Procés de rentada.** Pots comprovar la fase del programa i el temps restant.

Recomanacions d'ús: Tan bon punt estigui instal·lada la rentadora podràs fer una neteja prèvia i comprovar-ne el correcte funcionament (rentada normal, sense roba i a 60°). Fes servir una borsa de rentada per a peces petites: mocadors i roba interior.

Advertiments d'ús: 1. Si pares la rentadora per a afegir-hi més roba, assegura't que el nivell d'aigua no arribi al de l'escotilla. **2.** Les funcions addicionals incrementen el temps de rentada. **3.** Una vegada finalitzat el programa de rentada, pot ser que hakis d'arribar a esperar 2 minuts per a obrir l'escotilla.

3

Manteniment



3.1 Neteja de la cubeta de detergent. És recomanable fer-la una vegada al mes.

3.2 Neteja del filtre. És recomanable fer-la una vegada a l'any.

Per a la neteja exterior, fes servir productes no abrasius i eixuga bé amb un drap suau.

4

Diagnòstics



4.1 La rentadora incorpora un sistema de diagnòstic que detecta i avisa davant de qualsevol tipus d'incidència. Podràs visualitzar-les en la pantalla o quan s'il·luminin intermitentment els pilots del quadre de comandaments.

4.1.1 No entra aigua en la rentadora. Revisa el subministrament d'aigua, l'aixeta d'entrada o neteja el filtre d'entrada.

4.1.2 Ni desguassa, ni centrifuga. Comprova l'estat del filtre.

4.1.3 No centrifuga. De mou la càrrega de la roba i torna a seleccionar la centrifugació.

4.1.4 No s'engega. Comprova que l'escotilla és ben tancada.

4.1.5 Amb qualsevol altre codi. Avisa el servei tècnic.

4.2 Vibracions o sorolls. Revisa la correcta instal·lació (1.1 i 1.4 d'aquest manual).

4.3 Aigua en la cubeta. Comprova que la cubeta de detergent és neta (3.1).

4.4 Obertura de l'escotilla. En cas d'avaría o tall de corrent, extreu la cubeta estirant de l'ansa cap a fora i pressiona la palanca blava amb el dit (4.2.1); a la part dreta veuràs un botó amb una ranura: gira aquest botó amb una moneda cap a l'esquerra i l'escotilla s'obrirà (4.2.2).

5

Seguretat



- La pressió de l'aigua a la xarxa haurà d'estar entre 0,05 i 1 Mpa (0,5 a 10 kg/cm²).
- No facis servir allargadors ni adaptadors per a connectar la rentadora.
- La instal·lació elèctrica ha d'estar dimensionada a la potència màxima indicada en la placa de característiques i la presa de corrent elèctric amb la presa de terra reglamentària.
- Si el cable d'alimentació està malmès, l'ha de fer substituir pel seu servei de postventa o bé per personal qualificat similar, per tal d'evitar qualsevol perill.



No manipulis l'interior de la rentadora. Davant de qualsevol problema que no puguis solucionar, truca al servei tècnic.

- No poden utilitzar aquest aparell, sense la supervisió o les instruccions del responsable corresponent, aquelles persones (inclosos infants) que per discapacitat física, sensorial o mental o per manca d'experiència o coneixement no puguin utilitzar-lo amb seguretat. Cal vigilar els infants per assegurar-se que no juguen amb l'aparell.

6

Medi ambient



La rentadora ha estat dissenyada pensant en la conservació del medi ambient.

Respecta el medi ambient. Carrega la rentadora a la màxima capacitat recomanada per a cada programa; estalviaràs aigua i energia. Sempre que puguis, evita la preterentada. No t'excideixis amb el detergent. Fes servir l'Esbandida extra, exclusivament per a peces de persones amb pell sensible.

Gestió de residus d'aparells elèctrics i electrònics.

No eliminis els aparells barrejant-los amb residus domèstics generals.

Lliura la teva rentadora en un centre especial de recollida.

El reciclatge d'electrodomèstics evita conseqüències negatives per a la salut i el medi ambient, i permet estalviar energia i recursos.

Per a més informació, posa't en contacte amb les autoritats locals o l'establiment on vas adquirir la rentadora.



Taula de Programes a b c

c a t a l à

programes normals

Programa i temperatura	Tipus de teixit	Càrrega de roba màx (kg)	Consumo Kwh/L	Durada minuts
1. fred	cotó/lli colors delicats brutícia molt lleugera	7/8	0,10/59	50
2. ràpid 30°C	cotó/lli blanc/color brutícia lleugera	4	0,20/30	30
3. 30°C	cotó/lli colors delicats brutícia lleugera	7/8	0,30/59	52
4. 40°C	cotó/lli colors sòlids brutícia lleugera	7/8	0,60/59	57
5.* 60°C	cotó/lli colors sòlids brutícia normal	7 8	1,33/59 1,36/59	80
6. taques / prentada 60°C	cotó/lli blanc/colors sòlids brutícia forta	7/8	1,50/64	100

programes delicats

7. mixt 40°C	synthètic/barreja cotó colors delicats brutícia normal	4	0,40/45	55
8. fred	synthètic colors delicats brutícia molt lleugera	4	0,10/45	50
9. 30°C	synthètic colors delicats brutícia lleugera	4	0,20/45	50

programes especials

10. antibacteris 90°C	cotó/lli blanc brutícia forta	7/8	2,20/64	110
11. edredó 30°C	cortines/barreja cotó blanc/color brutícia molt lleugera	4	1,00/45	70
12. cortines 30°C	llana/barreja llana blanc/color brutícia molt lleugera	2	0,45/55	40
13. rentada a mà fred	llana/barreja llana blanc/color brutícia lleugera	2	0,05/55	30
14. ràpid 15' fred	synthètic/barreja cotó blanc/colors sòlids brutícia molt lleugera	2	0,05/22	15
15. esbandida	cotó/barreja cotó synthètic/delicat llana/barreja llana	7/8	0,05/25	23
16. centrifugació	cotó/barreja cotó synthètic/delicat llana/barreja llana	7/8	0,05/0	10

* programa per a valoració de rentada i consum d'energia segons la norma EN60456, accionant tecla de rentada intensiva.

Programa i temperatura	Tipus de teixit	Càrrega de roba màx (kg)	Turbo time			Turbo time plus		
			Consumo Kwh/L			Consumo Kwh/L		
			5 kg	6 kg	🕒	6 kg	7 kg	🕒
1. normal fred	cotó/lli colors delicats brutícia molt lleugera	5/6/7	0,15/46	0,15/49	60	0,10/49	0,15/54	50
2. ràpid 30°C	cotó/lli blanc/color brutícia molt lleugera	1,5	0,20/25	0,20/30	30	0,20/30	0,20/30	30
3. normal 30°C	cotó/lli colors delicats brutícia lleugera	5/6/7	0,35/46	0,40/49	82	0,20/49	0,45/54	52
4. normal 40°C	cotó/lli colors sòlids brutícia lleugera	5/6/7	0,60/46	0,65/49	87	0,50/49	0,70/54	57
5.* normal 60°C	cotó/lli colors sòlids brutícia normal	5/6/7	A:0,95/46 A+:0,85/46	1,02/49	91	1,02/49	1,13/54	70
6. normal 90°C	cotó/lli blanc brutícia forta	5/6/7	1,60/51	1,90/55	120	1,90/53	2,15/60	110
7. prerentada 60°C	cotó/lli blanc/colors sòlids brutícia forta	5/6/7	1,40/55	1,45/60	105	1,40/53	1,70/65	100
8. delicat fred	synthètic/barreja cotó colors delicats brutícia molt lleugera	3	0,15/50	0,15/55	50	0,10/49	0,15/55	50
9. delicat 30°C	synthètic/barreja cotó colors delicats brutícia lleugera	3	0,35/50	0,35/55	50	0,20/49	0,30/55	50
10. delicat 40°C	synthètic/barreja cotó colors delicats brutícia normal	3	0,55/50	0,60/55	55	0,40/49	0,60/55	55
11. delicat 60°C	synthètic/barreja cotó blanc/colors sòlids brutícia normal	3	0,95/50	1,00/55	70	0,90/49	0,95/55	70
12. llana fred	llana/barreja llana blanc/color brutícia molt lleugera	1	0,05/60	0,05/60	30	0,05/52	0,05/60	30
13. llana 35°C	llana/barreja llana blanc/color brutícia lleugera	1	0,45/60	0,50/60	40	0,40/52	0,50/60	40
14. esbandides	cotó/barreja cotó synthètic/delicat llana/barreja llana	5/6/7	0,05/25	0,05/30	23	0,05/30	0,05/25	23
15. centrifugació	cotó/barreja cotó synthètic/delicat llana/barreja llana	5/6/7	0,05/0	0,05/0	10	0,05/0	0,05/0	10
16. buidatge/final	cotó/barreja cotó synthètic/delicat llana/barreja llana	5/6/7	0,00/0	0,00/0	2	0,00/0	0,00/0	2

* programa per a valoració de rentada i consum d'energia segons la norma EN60456, accionant tecla de rentada intensiva.

Manual de instrucións

Este aparello, destinado a un uso exclusivamente doméstico, foi concibido para lavado de roupa.

Moi importante: le integramente este manual antes de instalar e utilizar a lavadora. Atoparás a documentación e accesorios no tambor da lavadora.

Este manual está deseñado de forma que os textos estean relacionados co debuxo correspondente.



Identificación



Identifica o modelo da túa lavadora (“a”, “b”, “c”, “d”, “e” ou “f”) comparando o panel de mandos coas ilustracións.

1

Instalación





- 1.1 **Desembalaxe** (1.1.1, 1.1.2 e 1.1.3). Retira os parafusos e elementos de ancoraxe e bloqueo usados para o transporte.
- 1.2 **Conexión á rede de auga** (1.2.1, 1.2.2 e 1.2.3). Se a lavadora admite toma de auga quente, conecta a manguera vermella á billa de auga quente (1.2.4). Usa sempre a manguera nova que se subministra. Elimina os tubos de alimentación anteriormente utilizados.
- 1.3 **Desaugadoiro**. Instala o cóbado subministrado e respecta as cotas do debuxo.
- 1.4 **Nivelación**. Nivelada correctamente a lavadora para evitar ruidos e desprazamentos. Recomendase: 1º asentarse e fixar as patas traseiras (1.4.1); 2º situar a lavadora no seu lugar definitivo (1.4.2); 3º asentarse e fixar as patas dianteiras (1.4.3).
- 1.5 **Conexión á rede eléctrica**. Ten en conta os datos da placa de características (1.5).
- 1.6 **Instalación baixo encimeira**. Se por necesidade de encaixe precisa retirar a encimeira, contacte co distribuidor ou Servizo de Asistencia Técnica. En caso de encaixe, a caravilla de toma de corrente deberá ser accesible despois da instalación. As dimensións de encaixe serán 600x600x850.

2

Uso



- 2.1 **Apertura da porta**. Pulsa  (2.1.1) Despois de conectar a lavadora (2.3)  ou abre a porta (2.1.2).



- 2.2 **Deterxente e aditivos**. Carga a roupa na lavadora despois de tela clasificado por cor, sucidade e tipo de tecido.









A cubeta ten os seguintes compartimentos: lavado , prelavado  e suavizante  (2.2.1).

Todas as lavadoras están preparadas para deterxente en po (2.2.2).

Se desexas empregar deterxente líquido (2.2.5), no compartimento de lavado atoparás unha pestana azul (2.2.3). Tira dela cara afora ata que faga tope, sóltase e quedará en posición vertical (2.2.4); isto evita que se escape o deterxente líquido. Para volver utilizar deterxente en po, coloca a pestana azul en posición horizontal e empúxala cara atrás ata que faga tope; así a comporta está aberta.

Lembra que non debes superar o nivel MAX marcado no compartimento do suavizante.

- 2.3 **Acceso** 
- 2.4 **Selección do programa**. Selecciona o programa co mando previa consulta da lista de programas.
- 2.5 **Selección de velocidade de centrifugado** 

Podes escoller o grao de centrifugado ou eliminalo   (2.5.1, 2.5.2, 2.5.3). Se seleccionas Antirrugas/Flot  (2.5.4) interrómpease o lavado antes do centrifugado final e a roupa queda mergullada en auga. Se desactivas a función, continúa o centrifugado final.
- 2.6 **Funcións adicionais. Fácil de pasarlle o ferro** ; **aclorado extra**  e **lavado intensivo**  para prendas moi sucias.
- 2.7 **Retardo horario** . Permitirache retrasar a hora do comezo do lavado.
- 2.8 **Posta en marcha** 
- 2.9 **Bloqueo**. Pulsa  durante 3 segundos (2.9.1); úsase para evitar manipulacións por parte de nenos. Desactivábase pulsando novamente a tecla durante outros 3 segundos (2.9.2).
- 2.10 **Proceso de lavado**. Podes comprobar a fase do programa e o tempo restante.

Recomendacións de uso: nada máis instalar a lavadora poderás facer unha limpeza previa e comprobar o seu correcto funcionamento (lavado normal, sen roupa e a 60º). Utiliza unha bolsa de lavado para prendas pequenas: panos da man e roupa interior.

Advertencias de uso: 1. Se paras a lavadora para engadir máis roupa, asegúrate de que o nivel de auga non chegue ao da porta. **2.** As funcións adicionais incrementan o tempo de lavado. **3.** Unha vez rematado o programa de lavado pode que teñas que chegar a esperar 2 minutos para abrir a porta.

3

Mantemento



- 3.1 Limpeza da cubeta de deterxente.** É recomendable facela unha vez ao mes.
- 3.2 Limpeza do filtro.** É recomendable facela unha vez ao ano.
- Para a limpeza exterior,** usa produtos non abrasivos e seca ben cun pano suave.

4

Diagnósticos



- 4.1** A lavadora incorpora un sistema de diagnóstico que detecta e avisa perante calquera tipo de incidencia. Poderás velas na pantalla ou cando se iluminen intermitentemente os pilotos do panel de mandos.
- 4.1.1 Non entra auga na lavadora.** Revisar o subministro de auga, a billa de entrada, ou limpa o filtro de entrada.
- 4.1.2 Nin desauga, nin centrifuga.** Comproba o estado do filtro.
- 4.1.3 Non centrifuga.** Remove a carga da roupa e volve seleccionar o centrifugado.
- 4.1.4 Non se pon en marcha.** Comproba que a porta está ben pechada.
- 4.1.5 Con calquera outro código.** Avisa o servizo técnico.
- 4.2 Vibracións ou rúidos.** Revisa a correcta instalación (1.1 e 1.4 deste manual).
- 4.3 Auga na cubeta.** Comproba que a cubeta de deterxente está limpa (3.1).
- 4.4 Apertura porta.** En caso de avaría ou corte de corrente, extrae a cubeta tirando da asa cara afora e preme a panca azul co dedo (4.2.1); na parte dereita verás un botón cunha rañura; xira este botón cunha moeda cara á esquerda e a porta abrírase (4.2.2).

5

Seguridade



- A presión da auga á rede deberá estar comprendida entre 0,05 a 1 MPa (0,5 a 10 kg/cm²).
- Non utilices alargadeiras nin adaptadores para conectar a lavadora.
- A instalación eléctrica debe estar dimensionada á potencia máxima indicada na placa de características e a toma de corrente eléctrica coa toma a terra regulamentaria.
- Se o cable de alimentación está danado, debe ser substituído polo seu servizo posvenda ou persoal cualificado semellante, co fin de evitar un perigo.
- ⚠ Non manipular o interior da lavadora. Perante calquera problema que non poidas solucionar, chama o servizo técnico.
- Non deberán utilizar este aparello sen a supervisión ou as instrucións do responsable correspondente aquelas persoas (incluídos nenos) cuxa discapacidade física, sensorial ou mental, ou a falta de experiencia e coñecemento as impida usar o mesmo de forma segura. Cómpre vixiar os nenos para asegurarse de que non xogan co aparello.

6

Medio ambiente



A lavadora foi deseñada pensando na conservación do medio ambiente.

Respecta o medio ambiente. Carga a lavado ra á máxima capacidade recomendada para cada programa; aforrarás auga e enerxía. Sempre que poidas, evita o prelavado. Non coloques deterxente de máis. Usa o aclarado extra exclusivamente para prendas de persoas con pel sensible.

Xestión de residuos de aparellos eléctricos e electrónicos.

Non elimines os aparellos mesturándoos con residuos domésticos xerais.

Entrega a túa lavadora nun centro especial de recolla.

A reciclaxe de electrodomésticos evita consecuencias negativas para a saúde, o medio ambiente e permite aforrar enerxía e recursos.

Para máis información, contacta coas autoridades locais ou establecemento onde adquiriches a lavadora.



programas normais

programas delicados

programas especiais

Programa e temperatura	Tipo de tecido	Carga de roupa máx (kg)	Consumo Kwh/L	Duración minutos
1. frío	algodón/liño cores delicadas sucidade moi lixeira	7/8	0,10/59	50
2. rápido 30°C	algodón/liño branco/cor sucidade lixeira	4	0,20/30	30
3. 30°C	algodón/liño cores delicadas sucidade lixeira	7/8	0,30/59	52
4. 40°C	algodón/liño cores sólidas sucidade lixeira	7/8	0,60/59	57
5.* 60°C	algodón/liño cores sólidas sucidade normal	7 8	1,33/59 1,36/59	80
6. manchas / prelavado 60°C	algodón/liño branco/cores sólidas sucidade forte	7/8	1,50/64	100
7. mixto 40°C	sintético/mestura algodón cores delicadas sucidade normal	4	0,40/45	55
8. frío	sintético cores delicadas sucidade moi lixeira	4	0,10/45	50
9. 30°C	sintético cores delicadas sucidade lixeira	4	0,20/45	50
10. antibacteria 90°C	algodón/liño branco sucidade forte	7/8	2,20/64	110
11. edredón 30°C	cortinas/mestura algodón branco/cor sucidade moi lixeira	4	1,00/45	70
12. cortinas 30°C	la/mestura la branco/cor sucidade moi lixeira	2	0,45/55	40
13. lavado a man frío	la/mestura la branco/cor sucidade lixeira	2	0,05/55	30
14. rápido 15' frío	sintético/mestura algodón branco/cores sólidas sucidade moi lixeira	2	0,05/22	15
15. aclarado	algodón/mestura algodón sintético/delicado la/mestura la	7/8	0,05/25	23
16. centrifugado	algodón/mestura algodón sintético/delicado la/mestura la	7/8	0,05/0	10

* programa para valoración de lavado e consumo de enerxía segundo norma EN60456, accionando tecla de lavado intensivo.

Programa e temperatura	Tipo de tecido	Carga de roupa máx (kg)	Turbo time			Turbo time plus		
			Consumo Kwh/L			Consumo Kwh/L		
			5 kg	6 kg	🕒	6 kg	7 kg	🕒
1. normal frío	algodón/liño cores delicadas sucidade moi lixeira	5/6/7	0,15/46	0,15/49	60	0,10/49	0,15/54	50
2. rápido 30°C	algodón/liño branco/cor sucidade moi lixeira	1,5	0,20/25	0,20/30	30	0,20/30	0,20/30	30
3. normal 30°C	algodón/liño cores delicadas sucidade lixeira	5/6/7	0,35/46	0,40/49	82	0,20/49	0,45/54	52
4. normal 40°C	algodón/liño cores sólidas sucidade lixeira	5/6/7	0,60/46	0,65/49	87	0,50/49	0,70/54	57
5.* normal 60°C	algodón/liño cores sólidas sucidade normal	5/6/7	A:0,95/46 A+:0,85/46	1,02/49	91	1,02/49	1,13/54	70
6. normal 90°C	algodón/liño branco sucidade forte	5/6/7	1,60/51	1,90/55	120	1,90/53	2,15/60	110
7. prelavado 60°C	algodón/liño branco/cores sólidas sucidade forte	5/6/7	1,40/55	1,45/60	105	1,40/53	1,70/65	100
8. delicado frío	sinético/mestura algodón cores delicadas sucidade moi lixeira	3	0,15/50	0,15/55	50	0,10/49	0,15/55	50
9. delicado 30°C	sinético/mestura algodón cores delicadas sucidade lixeira	3	0,35/50	0,35/55	50	0,20/49	0,30/55	50
10. delicado 40°C	sinético/mestura algodón cores delicadas sucidade normal	3	0,55/50	0,60/55	55	0,40/49	0,60/55	55
11. delicado 60°C	sinético/mestura algodón branco/cores sólidas sucidade normal	3	0,95/50	1,00/55	70	0,90/49	0,95/55	70
12. la frío	la/mestura la branco/cor sucidade moi lixeira	1	0,05/60	0,05/60	30	0,05/52	0,05/60	30
13. la 35°C	la/mestura la branco/cor sucidade lixeira	1	0,45/60	0,50/60	40	0,40/52	0,50/60	40
14. aclarados	algodón/mestura algodón sinético/delicado la/mestura la	5/6/7	0,05/25	0,05/30	23	0,05/30	0,05/25	23
15. centrifugado	algodón/mestura algodón sinético/delicado la/mestura la	5/6/7	0,05/0	0,05/0	10	0,05/0	0,05/0	10
16. baleirado/fin	algodón/mestura algodón sinético/delicado la/mestura la	5/6/7	0,00/0	0,00/0	2	0,00/0	0,00/0	2

* programa para valoración de lavado e consumo de enerxía segundo norma EN60456, accionando tecla de lavado intensivo.

Erabilera-eskuliburua

Tresna hau soilik etxean erabiltzeko da eta arropa garbitzeko egin da.

Oso garrantzitsua: Garbigailua instalatu eta erabili aurretik irakurri osorik eskuliburua hau. Dokumentazioa eta osagarriak garbigailuaren danborrean aurkituko dituzu.

Eskuliburua honetan testuak eta dagokion marrazkia lotuta daude.

0

Identifikazioa



Identifikatu zure garbigailuaren modeloa ("a", "b", "c", "d", "e" edo "f") agintearen panela irudiekin alderatuz.

1

Instalazioa



1.1 Enbalajea kentzea (1.1.1, 1.1.2 eta 1.1.3). Kendu torlojuak eta garraioko erabilitako ainguratzeko eta blokeatzeko elementuak.

1.2 Ur sarrerako konexioa (1.2.1, 1.2.2 eta 1.2.3). Garbigailuak ur berorako hartunea badu, konektatu mahuka gorria ur berorako txorrotara (1.2.4). Erabili beti hornitutako mahuka berria. Kendu aurretik erabilitako elikatze-hodiak.

1.3 Hustuketa. Instalatu hornitutako ukondea eta errespetatu marrazkiko kotak.

1.4 Nibelazioa. Nibelatu zuzen garbigailua, zaratak eta lekutik mugitzea saihesteko. Gomendatzen da: 1. atzeko hankak jarri eta finkatzea (1.4.1); 2. garbigailua behin betiko lekuan jartzea (1.4.2); 3. aurreko hankak jarri eta finkatzea (1.4.3).



1.5 Sare elektrikoako konexioa. Kontuan hartu ezaugarrien plakaren datuak (1.5).

1.6 Gainestalkinean instalatzea. Garbigailua sartzeko gainestalkia kendu behar baduzu, jar zaitez harreramanetan banatzailearekin edo Laguntza Teknikoko Zerbitzuarekin. Altzarian sartzekotan, instalazioa egin eta gero korronte-hartuneko larakoa hartzeko moduan egon beharko da. Ahokadura-neurriak hauek izango dira: 600x600x850.



2

Erabilera



2.1 Atea irekitzea. Sakatu  (2.1.1). Garbigailua konektatu ondoren  (2.3) edo ireki atea (2.1.2).

2.2 Detergentea eta gehigarriak. Sartu arropa garbigailuan kolore, zikintasun eta ehun motaren arabera sailkatu eta gero.

Kubetak ondorengo konpartimentuak ditu: garbiketa , aurregarbiketa  eta leungarria  (2.2.1).



Garbigailu guztiak garbigarri-hautserako prestatuta daude (2.2.2).



Detergente likidoa erabili nahi baduzu (2.2.5), garbiketarako konpartimentuan erlaitz urdina aurkituko duzu (2.2.3), heldu kanporantz tope egin arte, askatu eta posizio bertikalean geratuko da (2.2.4). Horrekin, garbigarri likidoa galtzea saihestuko da. Garbigarri-hautsa berriz erabiltzeko, jarri erlaitz urdina posizio horizontalean eta bultzatu atzerantz tope egin arte. Hala, ataska irekita egongo da.

Gogoratu leungarriaren konpartimentuan agertzen den MAX maila ez duzula gainditu behar.

2.3 Piztea

2.4 Programa hautatzea. Hautatu programa agintearekin, programen taula kontsultatu ondoren.

2.5 Zentrifugazioaren abiadura hautatzea  Zentrifugazioaren maila hautatu edo kendu dezakezu  (2.5.1, 2.5.2, 2.5.3). Zimur-kontrakoa/Flot hautatzen baduzu  (2.5.4) garbiketa eten egingo da azken zentrifugazioa egin baino lehen, eta arropa uretan murgilduta geratuko da. Funtzio hori desaktibatzen baduzu azken zentrifugazioak jarraituko du.

2.6 Funtzio osagarria. Lisaketa erraza ; **urberritze gehigarria**  **eta garbiketa intentsiboa**  oso zikin dauden jantziatarako.

2.7 Ordutegia atzeratzea . Garbiketa hasteko ordua atzeratu dezakezu.

2.8 Abiaraztea

2.9 Blokeatzea. Sakatu  3 segundotan (2.9.1), haurrek erabiltzea saihesteko erabiltzen da. Tekla beste 3 segundotan sakatu gero desaktibatzen da (2.9.2).

2.10 Garbiketa prozesua. Programaren fasea eta geratzen den denbora ikus dezakezu.

Erabiltzeko gomendioak: Garbigailua instalatu eta berehala aurretiko garbiketa egin dezakezu, ongi funtzionatzen duela egiaztatzeko (garbiketa arrunta, arroparik gabe, eta 60°-tan. Jantzi txikiekin erabili garbiketarako poltsa bat: zapiekien eta azpiko arropekin.

Erabiltzeko oharzarpenak: 1. Garbigailua gelditzen baduzu arropa gehiago sartzeko, egiaztatu ur maila ez dela eskotillaren mailara helden. 2. Funtzio gehigarriak garbiketaren denbora luzatzen dute. 3. Behin garbiketa-programa bukatuta, gerta daikeite 2 minutu itxaron behar izatea atea ireki baino lehen.

3

Mantentzea



3.1 Garbigailuaren kubetaren garbiketa.

Komenigarria da hilean behin egitea.

3.2 Iragazkiaren garbiketa.

Komenigarria da urtean behin egitea.

Kanpotik garbitzeko, erabili itzazu urragarriak ez diren produktuak, eta ongi lehortu zapi leun batekin.

4

Diagnostikoak



4.1 Garbigailuak edozein gorabeheraren berri ematen duen diagnostiko sistema bat du. Pantailan ikusi ahal izango dituzu edo agintean panelaren argiak aldizka argitzen direnean.

4.1.1 Ez da urik sartzen garbigailuan.

Begiratu ur hornidura, sarrera txorota, edo garbitu sarrerako iragazkia.

4.1.2 Ez du ura ateratzen, ezta zentrifugazioa egiten ere.

Egiaztatu iragazkiaren egoera.

4.1.3 Ez du zentrifugazioa egiten.

Mugitu arroparen karga eta aukeratu berriz zentrifugazioa.

4.1.4 Ez da abian jartzen.

Egiaztatu atea ongi itxita dagoela.

4.1.5 Beste edozein kodearekin.

Abisatu zerbitzu teknikoari.

4.2 Dardarak edo zaratak. Egiaztatu ongi instalatuta dagoela (eskuliburu honen 1.1 eta 1.4).

4.3 Ura kubetan. Egiaztatu garbigarriaren kubeta garbi dagoela (3.1).

4.4 Atea irekitzea. Matxuraren bat edo korronte-etena badago, atera kubeta eskulekutik kanporantz eginez, eta sakatu atzamarrarekin palanka urdina (4.2.1); eskuinaldean ziritua duen botoi bat ikusiko duzu, jiratu botoi hori txanpon batekin ezkerretara, eta eskotilla irekiko da (4.2.2).

5

Segurtasuna



- Sareko ur presioa 0,5 eta 1 Mpa (0,5-10 kg/cm²). artean egon beharko da.
- Ez erabili luzagarriak ezta egokigailuak ere garbigailua konektatzeko.
- Instalazio elektrikoa ezaugarrien plakan adierazitako gehienezko potentziara egokitu behar da, eta korronte elektrikoaren hartunea arazuko lurrerako hartunera.
- Elikatze-kablea hondatuta badago, saldu osteko zerbitzuak edo prestatutako antzeko langileak ordezkatu beharko du, arriskuren bat saihesteko.



- Ez manipulatu garbigailuaren barrualdea. Konpondu ezin duzun edozein arazo izanez gero, deitu zerbitzu teknikora.
- Ezintasun fisiko, sentzorial edo mentalagatik edo esperientziarik eta ezagutzarik ez dutelako modu seguruan erabili ezin duten pertsonak (haurrak barne) ez lukete tresna hau erabili behar dagokien erantzuleak zaindu edo gainbegiratu gabe. Haurrak zaindu egin beharko dira, tresnarekin jolasean ibili ez daitezke.

6

Ingurumena



Garbigailua ingurumena babesteko diseinatuta da.

Ingurumena zaintzen du. Kargatu garbigailua programa bakoitzerako gomendatutako gehien ezko edukierarako; ura eta energia aurreztuko dituzu. Ahal duzun guztietan ez erabili aurreikutzketa. Ez erabili garbigarri gehiegi. Urberritze g ehigarria larri sentikorra duten pertsonen jantzi etarako bakarrik erabili.

Tresna elektriko eta elektronikoen hondakin en kudeaketa.

Ez nahastu kendutako tresnak etxeko hondakin orokorrekina.

Hondakinen bilketarako zentro batean utzi zure garbigailu zaharra.

Etxetresna elektrikoaren birziklatzeak osasunean eta ingurumenean ondorio larriak izatea saihesten du, eta energia eta ballabideak aurrezten dira.

Informazio gehiago nahi izanez gero, jar zaitez harremanetan bertako agintariekin eta garbigailu erosi zenuen saltokiarekin.

programa arruntak

Programa eta tenperatura	Ehun motak	Gehienezko arropa karga (kg)	Kontsumoa Kwh/L	Iraupena minututan
1. hotzean	kotoia/lihoa kolore delikatuak zikintasan oso arina	7/8	0,10/59	50
2. azkarra 30°C	kotoia/lihoa zuria/kolorezkoak zikintasan arina	4	0,20/30	30
3. 30°C	kotoia/lihoa kolore delikatuak zikintasan arina	7/8	0,30/59	52
4. 40°C	kotoia/lihoa kolore sendoak zikintasan arina	7/8	0,60/59	57
5.* 60°C	kotoia/lihoa kolore sendoak zikintasan normala	7 8	1,33/59 1,36/59	80
6. orbanak / aurreikuzketa 60°C	kotoia/lihoa zuria/kolore sendoak zikintasan handia	7/8	1,50/64	100

ehun leunetarako prog.

7. mistoa 40°C	sinetikoa/kotoi nahastea kolore delikatuak zikintasan normala	4	0,40/45	55
8. hotzean	sinetikoa kolore delikatuak zikintasan oso arina	4	0,10/45	50
9. 30°C	sinetikoa kolore delikatuak zikintasan arina	4	0,20/45	50

programa bereziak

10. bakterio-kontrakoa 90°C	kotoia/lihoa zuria zikintasan handia	7/8	2,20/64	110
11. edredoa 30°C	gortinak/kotoi nahastea zuria/kolorezkoak zikintasan oso arina	4	1,00/45	70
12. gortinak 30°C	artilea/artile nahastea zuria/kolorezkoak zikintasan oso arina	2	0,45/55	40
13. eskuzko garbiketa hotzean	artilea/artile nahastea zuria/kolorezkoak zikintasan arina	2	0,05/55	30
14. azkarra 15' hotzean	sinetikoa/kotoi nahastea zuria/kolore sendoak zikintasan oso arina	2	0,05/22	15
15. urberritzea	kotoia/kotoi nahastea sinetikoa/delikatua artilea/artile nahastea	7/8	0,05/25	23
16. zentrifugazioa	kotoia/kotoi nahastea sinetikoa/delikatua artilea/artile nahastea	7/8	0,05/0	10

* garbiketa eta energia kontsumoa balioesteko programa, EN60456 arauaren arabera, garbiketa intentsiboko tekla sakatuz.

Programa eta temperatura	Ehun motak	Gehieneko arropa karga (kg)	Time turbo			Time plus turbo		
			Kontsumoa Kwh/L		🕒	Kontsumoa Kwh/L		🕒
			5 kg	6 kg		6 kg	7 kg	
1. arrunta hotzean	kotoia/lihoa kolore delikatuak zikintasan oso arina	5/6/7	0,15/46	0,15/49	60	0,10/49	0,15/54	50
2. azkarra 30°C	kotoia/lihoa zuria/kolorezkoak zikintasan oso arina	1,5	0,20/25	0,20/30	30	0,20/30	0,20/30	30
3. normala 30°C	kotoia/lihoa kolore delikatuak zikintasan arina	5/6/7	0,35/46	0,40/49	82	0,20/49	0,45/54	52
4. normala 40°C	kotoia/lihoa kolore sendoak zikintasan arina	5/6/7	0,60/46	0,65/49	87	0,50/49	0,70/54	57
5.* normala 60°C	kotoia/lihoa kolore sendoak zikintasan normala	5/6/7	A:0,95/46 A+:0,85/46	1,02/49	91	1,02/49	1,13/54	70
6. normala 90°C	kotoia/lihoa zuria zikintasan handia	5/6/7	1,60/51	1,90/55	120	1,90/53	2,15/60	110
7. aurreikuzketa 60°C	kotoia/lihoa zuria/kolore sendoak zikintasan handia	5/6/7	1,40/55	1,45/60	105	1,40/53	1,70/65	100
8. delikatu hotzean	sintetiko/kotoi nahastea kolore delikatuak zikintasan oso arina	3	0,15/50	0,15/55	50	0,10/49	0,15/55	50
9. delikatu 30°C	sintetiko/kotoi nahastea kolore delikatuak zikintasan arina	3	0,35/50	0,35/55	50	0,20/49	0,30/55	50
10. delikatu 40°C	sintetiko/kotoi nahastea kolore delikatuak zikintasan normala	3	0,55/50	0,60/55	55	0,40/49	0,60/55	55
11. delikatu 60°C	sintetiko/kotoi nahastea zuria/kolore sendoak zikintasan normala	3	0,95/50	1,00/55	70	0,90/49	0,95/55	70
12. artilea hotzean	artilea/artile nahastea zuria/kolorezkoak zikintasan oso arina	1	0,05/60	0,05/60	30	0,05/52	0,05/60	30
13. artilea 35°C	artilea/artile nahastea zuria/kolorezkoak zikintasan arina	1	0,45/60	0,50/60	40	0,40/52	0,50/60	40
14. urberritzeak	kotoia/kotoi nahastea sintetiko/delikatu artilea/artile nahastea	5/6/7	0,05/25	0,05/30	23	0,05/30	0,05/25	23
15. zentrifugazioa	kotoia/kotoi nahastea sintetiko/delikatu artilea/artile nahastea	5/6/7	0,05/0	0,05/0	10	0,05/0	0,05/0	10
16. hustutzea/amaiera	kotoia/kotoi nahastea sintetiko/delikatu artilea/artile nahastea	5/6/7	0,00/0	0,00/0	2	0,00/0	0,00/0	2

programa arruntak

ehun leunetarako programak

artilerako prog.

programa osagarriak

* garbiketa eta energia kontsumoa balioesteko programa, EN60456 arauaren arabera, garbiketa intentsiboko tekla sakatuz.