

# Instructions for installation and use

WASHING MACHINE

EN

English,1

F

Français,17

IT

Italiano,33

NL

Nederlands,49

DE

Deutsch,65

**AQUALTIS**

**AQLF9D 692 U**

## Contents

### Installation, 2-3

Unpacking and levelling  
Connecting the electricity and water supplies  
Technical data

### Description of the machine, 4-5

Touch control panel

### Auto Dose System, 6-7

### Running a wash cycle, 8

### Wash cycles and options, 9

Table of wash cycles  
Wash options

### Detergents and laundry, 10

Detergent  
Preparing the laundry  
Washing recommendations  
Load balancing system

### Precautions and advice, 11

General safety  
Disposal  
Opening the porthole door manually

### Care and maintenance, 12

Cutting off the water and electricity supplies  
Cleaning the machine  
Cleaning the detergent dispenser drawer  
Caring for your appliance drum  
Cleaning the pump  
Checking the water inlet hose

### Trouble shooting, 13-14

### Assistance, 15

EN

QUELLAVELLINE.COM

# Installation

EN

! This instruction manual should be kept in a safe place for future reference. If the washing machine is sold, given away or moved, please ensure the manual is kept with the machine, so that the new owner may benefit from the advice contained within it.

! Read these instructions carefully: they contain vital information relating to the safe installation and operation of the appliance.

! Inside the pack containing this manual, you will also find the guarantee and all the details necessary for installation.

## Unpacking and levelling

### Unpacking

1. Once you have removed all the packaging from the washing machine, make sure it has not been damaged during transportation.

If it has been damaged, contact the retailer and do not proceed any further with the installation process.

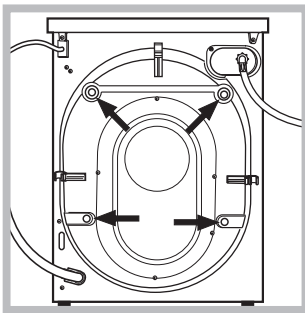

2. Remove the 4 protective screws (used during transportation) and the corresponding spacer, located on the rear part of the appliance (see figure).

3. Close off the holes using the plastic plugs supplied in the pack.

4. Keep all the parts in a safe place; **they will be needed again if the washing machine is moved to another location, to prevent the inside of the appliance being damaged.**

! Packaging materials should not be used as toys for children.

### Levelling

1. Place the washing machine on a flat sturdy floor, without resting it up against walls or cabinets.

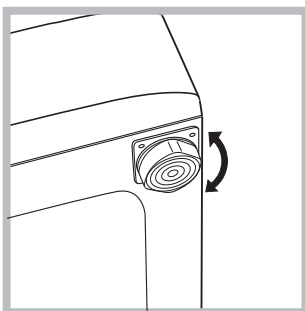

2. If the floor is uneven, the front feet of the machine may be adjusted until it reaches a horizontal position (the angle of inclination must not exceed 2 degrees).

! If the appliance is levelled correctly, it will be more stable and much less likely to cause vibrations and noise while it is operating, particularly during the spin cycle.

! If it is placed on carpet or a rug, adjust the feet in such a way as to allow a sufficient ventilation space underneath the washing machine.

## Connecting the electricity and water supplies

### Connecting the water inlet hose

! Before connecting the inlet hose to the water supply, run the water until it is perfectly clear.

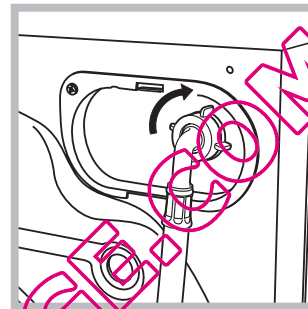

1. Connect the inlet hose to the machine by screwing it onto the cold water inlet of the appliance, which is situated on the top right-hand side of the rear part of the appliance (see figure).

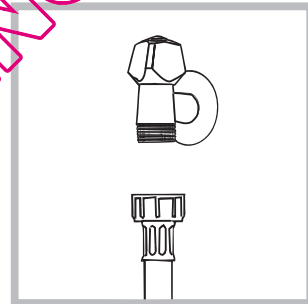

2. Connect the inlet hose by screwing it to a cold water tap using a 3/4 gas threaded connection (see figure).

3. Make sure that the hose is not folded over or bent.

! The water pressure at the tap must fall within the values indicated in the Technical data table (see next page).

! If the inlet hose is not long enough, contact a specialised shop or an authorised technician.

! Never use second-hand or old inlet hoses; use the products supplied with the machine.

## Connecting the drain hose

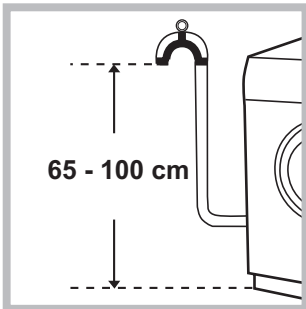

Connect the drain hose to drain duct piping or a wall drain located between 65 and 100 cm above the floor, making sure it is not bent at all.

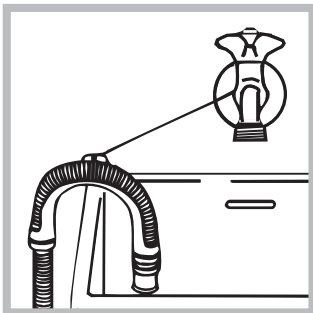

Alternatively, rest the drain hose on the side of a washbasin or bathtub, fastening the duct supplied to the tap (see figure). The free end of the hose should not be underwater.

! We advise against the use of hose extensions; if it is absolutely necessary, the extension must have the same diameter as the original hose and must not exceed 150 cm in length.

## Electrical connections

Before plugging the appliance into the electricity socket, make sure that:

- the socket is earthed and complies with all applicable laws;
- the socket is able to withstand the maximum power load of the appliance as indicated in the Technical data table (see opposite);
- the power supply voltage falls within the values indicated in the Technical data table (see opposite);
- the socket is compatible with the plug of the appliance. If this is not the case, have the socket or the plug replaced.

! The machine must not be installed outdoors, even in covered areas. It is extremely dangerous to leave the appliance exposed to rain, storms and other weather conditions.



! The mains socket must remain within easy reach after the washing machine has been installed.

! Do not use extension cords or multiple sockets.

! The cable should not be bent or compressed.

! The power supply cable and plug must only be replaced by authorised technicians.

Warning! The company shall not be held responsible in the event that these regulations are not respected.

| Technical data  |  |
|---|--|
| <b>Model</b>  | AQLF9D 692 U   |
| <b>Dimensions</b>   | width 59.5 cm<br>height 85 cm<br>depth 64,5 cm   |
| <b>Capacity</b>   | from 1 to 9 kg   |
| <b>Electrical connections</b>   | please refer to the technical data plate fixed to the machine  |
| <b>Water connections</b>  | maximum pressure 1 MPa (10 bar)<br>minimum pressure 0.05 MPa (0.5 bar)<br>drum capacity 62 litres  |
| <b>Spin speed</b>   | up to 1600 rotations per minute  |
| <b>Energy rated programmes according to regulation EN 60456</b>   | programme  ; temperature 60°C; using a load of 9 kg.              |
| <br> | This appliance conforms to the following EC Directives:<br>- 2004/108/EC (Electromagnetic Compatibility)<br>- 2006/95/EC (Low Voltage)<br>- 2002/96/EC |

# Description of the machine

EN

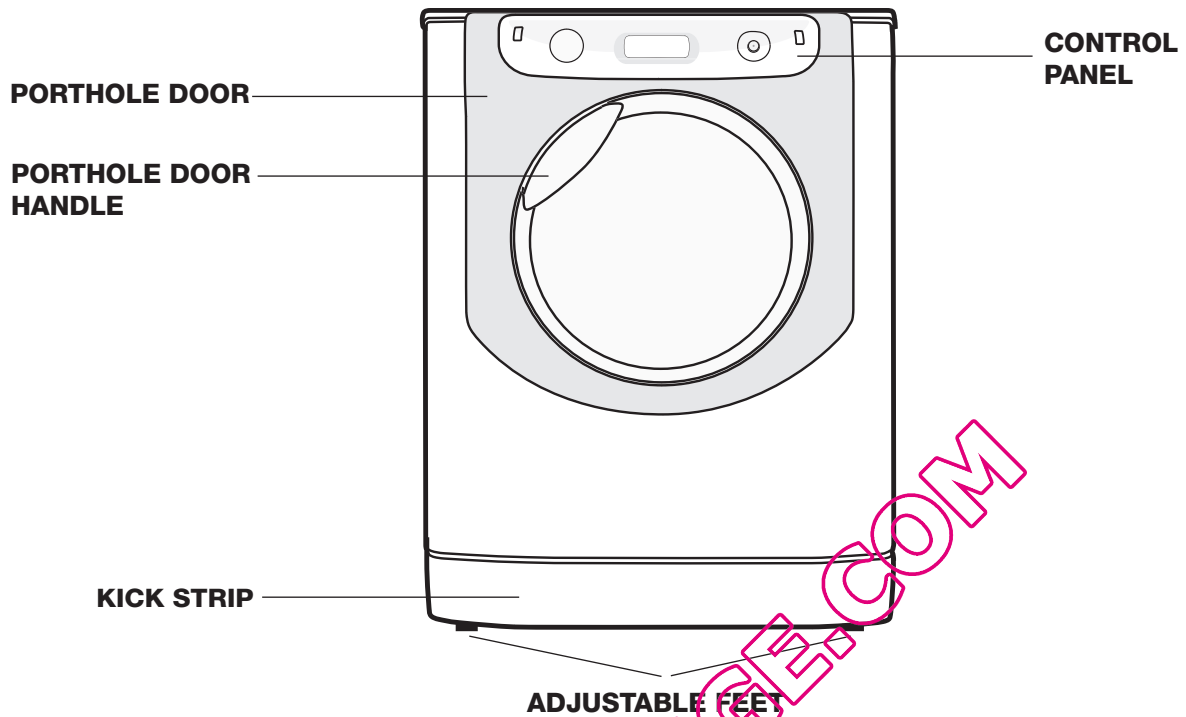

## PORTHOLE DOOR

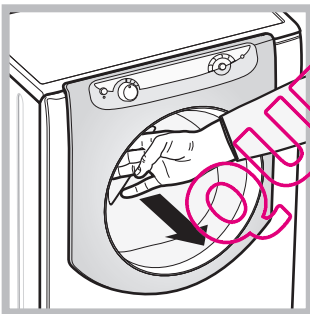

Always use the handle to open the porthole door (see figure).

## TOUCH CONTROL PANEL

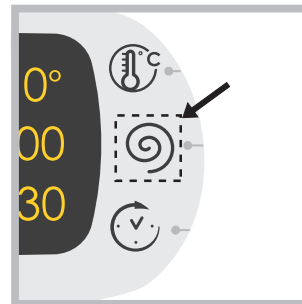

To adjust the settings, gently press the icon inside the sensitive (touch control) area as illustrated in the figure.

## DETERGENT DISPENSER DRAWER

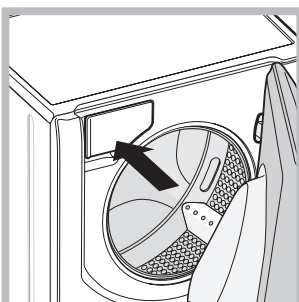

The detergent dispenser drawer is located inside the machine and can be accessed by opening the door. Refer to the chapter "Auto Dose System" for information on operation.

## Standby mode

This washing machine, in compliance with new energy saving regulations, is fitted with an automatic standby system which is enabled after about 30 minutes if no activity is detected. Press the ON-OFF  button briefly and wait for the machine to start up again.

## Touch control panel

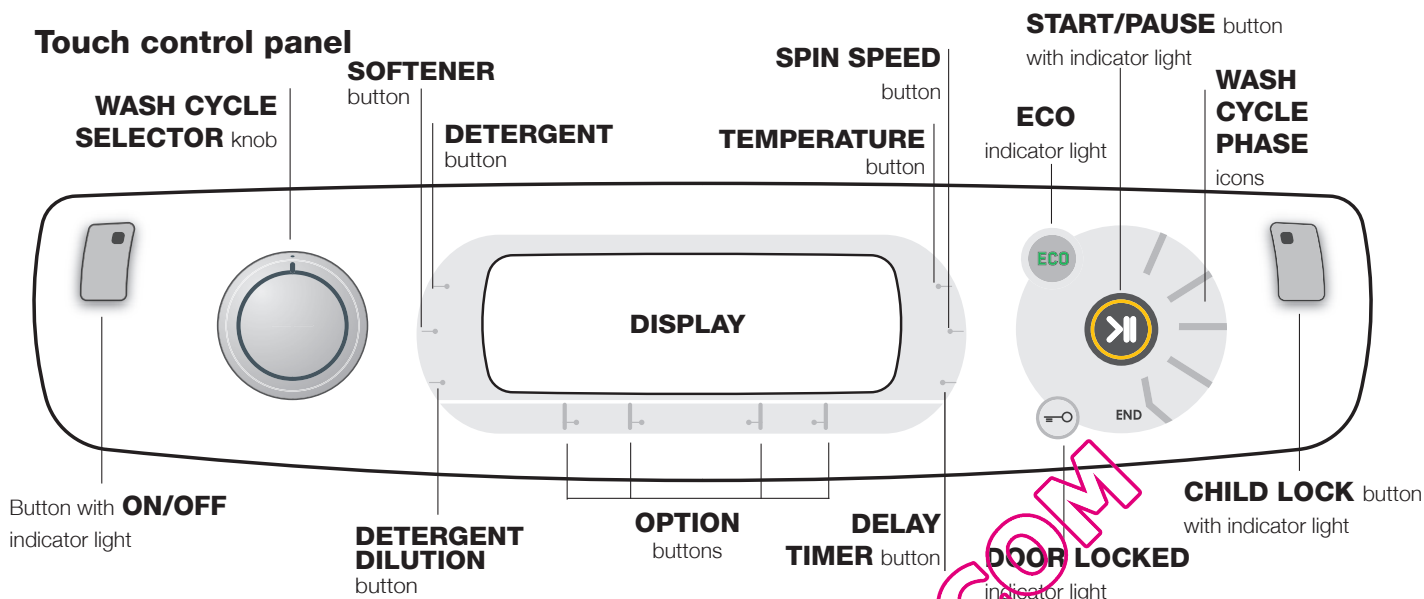

Button with **ON/OFF** indicator light: press this briefly to switch the machine on or off. The green indicator light indicates that the machine is switched on. To switch off the washing machine during the wash cycle, press and hold the button for approximately 3 seconds; if the button is pressed briefly or accidentally the machine will not switch off. If the machine is switched off during a wash cycle, this wash cycle will be cancelled.

**WASH CYCLE SELECTOR** knob: may be turned in either direction. To select the most suitable wash cycle, please refer to the "Table of wash cycles". The knob will not move during the wash cycle.

**TEMPERATURE** button: press to modify or exclude the temperature setting; the value selected will appear on the display above (see "Running a wash cycle").

**SPIN SPEED CYCLE** button: press to modify or exclude the spin cycle; the value selected will appear on the display above (see "Running a wash cycle").

**DELAY TIMER** button: press to set a delayed start for the selected wash cycle; the set delay time will appear on the display above (see "Running a wash cycle").

**OPTION** buttons with indicator lights: press to select the available options. The indicator light corresponding to the selected option will remain lit (see "Running a wash cycle").

**DETERGENT** and **SOFTENER** buttons : refer to "Modifying pre-set parameters" in the chapter "Auto Dose System".

**DETERGENT DILUTION** button: refer to "Filling the tanks" in the chapter "Auto Dose System".

**WASH CYCLE PHASE** icons: these illuminate to indicate the progress of the wash cycle (Wash – Rinse – Spin – Drain ). The text **END** lights up when the cycle is complete.

**START/PAUSE** button with indicator light: when the green indicator light flashes slowly, press the button to start a wash cycle. Once the cycle has begun the indicator light will remain lit in a fixed manner. To pause the wash cycle, press the button again; the indicator light will flash in an orange colour.

If the "Door locked" indicator light is switched off, the door may be opened. To start the wash cycle from the point at which it was interrupted, press the button again.

**DOOR LOCKED** indicator light: indicates that the porthole door is locked. To open the door, pause the wash cycle (see "Running a wash cycle").

**CHILD LOCK** button with indicator light: to activate or deactivate the control panel lock, press and hold the button for approximately 2 seconds. when the indicator light is illuminated, the control panel is locked. This means it is possible to prevent wash cycles from being modified accidentally, especially where there are children in the home.

**ECO** indicator light: the **ECO** icon lights up when, after altering the washing parameters, an energy saving of at least 10% is made. Furthermore, before the machine enters "Standby" mode, the icon will light up for a few seconds; when the machine is switched off the estimated energy saving will be around the 80% mark.

### CHANGE LANGUAGE

The first time the machine is switched on, the first language will flash on the display. The "A", "OK" and "V" symbols will appear on the display, in line with the 3 buttons on the right-hand side. The languages change automatically every 3"; alternatively, they can be changed by pressing the buttons next to the "A" and "V" symbols. Use the "OK" button to confirm the language, which will be set after 2". If no buttons are pressed, the automatic language change will begin again after 30".

The language may only be changed while the machine is switched off. Press and hold the temperature +spin +delayed start buttons for 5"; a short beep sounds and the set language flashes on the display. Press the buttons next to the "A" and "V" symbols to change the language. Use the button next to the "OK" symbol to confirm the language, which will be set after 2". If no buttons are pressed, the language set previously will be displayed after 30".

**Switch on the machine.**

# Auto Dose System

EN

## Introduction

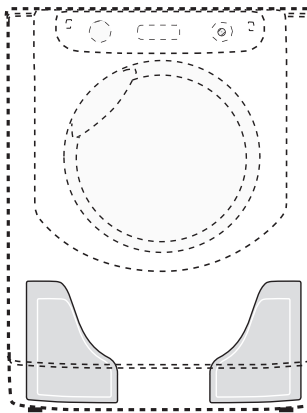

This washing machine is equipped with two tanks: one for liquid detergent (either concentrated or diluted) with a capacity of approx. 5.5 l and another for liquid fabric softener (either concentrated or diluted) with a capacity of approx. 3.5 l (see picture).

! Check the detergent/fabric softener box to verify whether it is diluted or concentrated detergent. The automatic dosing system intakes the correct amount of detergent and fabric softener from the tanks for each type of load and at the right time, guaranteeing optimal washing results without wastage. The amount of detergent/fabric softener can be modified manually by pressing the DETERGENT and FABRIC SOFTENER buttons (refer to "Modifying pre-set parameters"). If you prefer, the washing machine can also be used in the "traditional" mode, i.e. by adding the detergent in the dispenser; the machine will automatically detect the detergent and will not use the tanks.

## Detergent dispenser

"Traditional" mode.

Pull out the detergent dispenser drawer up to the first stop point to add the detergent (either liquid or powder detergent), bleach or other additives (e.g. whiteners) and the pre-wash detergent for washing in the "traditional" mode (refer to "Traditional" mode).

"Auto Dose System" mode.

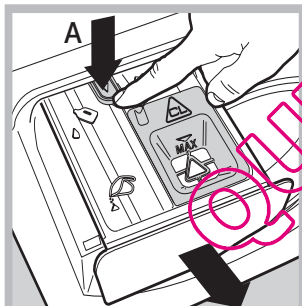

In order to fill the **detergent and fabric softener tanks, the detergent dispenser drawer must be fully extracted:** open the dispenser drawer up to the first stop point then press the lever (A) and open up to the second stop point, **making sure that it is fully extracted. Avoid moving the dispenser drawer during**

**filling operations.** Once the tanks have been filled (refer to "Filling the tanks"), the machine can run up to 40 cycles before the detergent finishes (\*).

## First-time use

Turn the washing machine on by pressing the ON/OFF button. The first wash cycle must be carried out without laundry and by adding detergent in the detergent dispenser (refer to "Traditional" mode); set the programme "Cotton 90°" without pre-wash and without filling the tanks.

## Filling the tanks:

Open the detergent dispenser drawer in the "Auto Dose System" mode (refer to "Detergent dispenser"). Slowly pour the detergent (B) and fabric softener (C) until the tanks are completely filled (see picture).

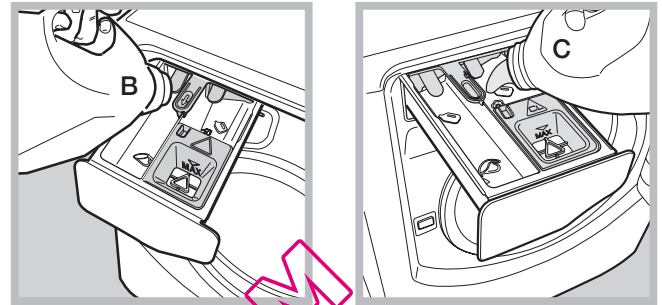

To avoid exceeding the maximum capacity, a buzzer (beep) will sound with growing intensity to signal the level and 3 long beeps will sound once the tank is completely full.

Start the wash cycle immediately after filling the tanks to ensure that the dispenser is properly cleaned. The respective icons (for the detergent) and (for the fabric softener) will light up gradually to signal the level.

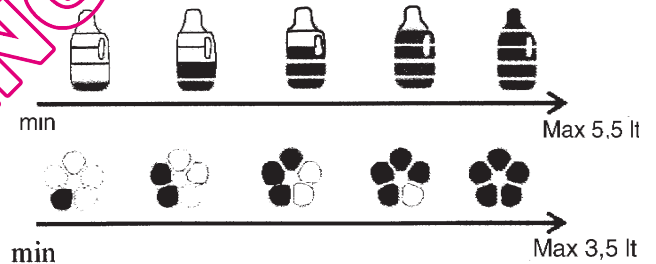

The filling time depends on the density of the product. Very dense products will take longer to fill.

Close the detergent dispenser drawer only once the compartments are completely empty.

Select the density of the detergent added (either concentrated or liquid) by pressing the appropriate button.

☒ Concentrated

☒ Diluted

The machine will store the selection.

If no option is selected, the detergent intake option will be pre-set to "diluted".

Use button ☒ to set the amount of fabric softener that will be automatically extracted by the machine:

**1)** If concentrated softener is used, we recommend selecting the first level (☒ with one bar) and, if necessary, stepping up by a single position (☒ with 2 bars) to increase detergent intake.

**2)** If diluted softener is used, we recommend setting level 3 (☒ with 3 bars) and to then either increase/decrease the amount of fabric softener to be extracted.

**3)** To exclude the use of fabric softener, press ☒ until the bars disappear (also refer to "Modifying pre-set parameters").

(\*): with an average load of 4 kg, 40°C Cotton programme, "medium" water hardness level and dirt level set to 3.

### Signals for successive refilling:

Once, at the end of a cycle, the level of detergent/fabric softener falls below the level required for a successive wash cycle, the display will visualise the relative messages “At end of cycle refill detergent” or “At end of cycle refill softener” or “At end of cycle refill tanks”. If the tanks are not filled, the successive wash cycles in *Auto Dose System* will be carried out without any intake of detergent.

**! We suggest adding detergent and fabric softener ONLY after the machine's signal.**

**! NEVER mix two different detergents; always clean out the tank before adding a new type of detergent (refer to “Cleaning cycle set by the user”).**

### Using the “Auto Dose System”

If the compartments have been filled with detergent and fabric softener, you may start using the machine (refer to “Running a wash cycle”).

**Powder** detergents for pre-washing and **powder additives** may only be used in the traditional mode or using the “Auto Dose System”, by placing the additives directly inside the drum, preferably in conjunction with the “laundry ball”.

Whenever bleaching is required, pour the bleach in the relative compartment (refer to the option “Super Wash”).

### Modifying pre-set parameters:

The machine automatically intakes detergent on the basis of the selected programme, wash load and water hardness. However, the amount of detergent/fabric softener used may be modified.

 button: press to increase, decrease and to exclude detergent intake.



 button: press to increase, decrease and to exclude fabric softener intake.



The level of detergent/fabric softener suggested by the machine is indicated by 3 bars.

Less than 3 bars indicates a lower level of detergent/fabric softener compared to that suggested by the machine, while more than 3 bars indicates a higher level of detergent/fabric softener.



### Cleaning the tanks:

Tank cleaning cycles can either be automatic or pre-set by the user.

### Automatic cleaning:

The washing machine carries out an automatic cleaning cycle during the rinse cycle if the level of detergent that remains is insufficient for carrying out a successive wash cycle.

### Cleaning cycle set by the user:

Run the cleaning cycle (with empty drum) if you require adding a different product to the previous one or if the tanks have been incorrectly filled (e.g. fabric softener has been erroneously poured into the detergent tank or vice-versa). Press button  and hold for 5 sec. to activate cleaning of the detergent tank, button  for cleaning the fabric softener tank or button  for cleaning both tanks. Keep pressing for a further 3 sec. (the countdown “4-3-2-1” will appear in the top right corner) until “CLEAN GO” pops up.

The cleaning cycle lasts about 40' if the tanks are initially empty; if not, the cycle will last longer. The icons indicating that the tanks are empty will appear on the display.

### “Traditional” mode

Pull out the detergent dispenser drawer up to the first stop point (see picture) then pour the amount of detergent and other additives (e.g. bleach) required for a single wash cycle directly into the dispenser.

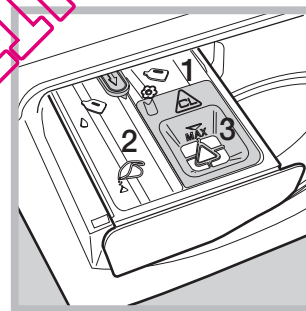

1. pre-wash compartment: use powder detergent **only**.

2. main wash compartment: use powder or liquid detergent. If the latter is used, we recommend pouring it into the dispenser immediately before starting the washing machine and without running a pre-wash cycle.

3. bleach compartment: to be used whenever bleaching is required (refer to “Super Wash” option).

Tablet detergent or the relative “laundry ball” must be added directly inside the drum. In this event, deactivate the “Auto Dose System” (by pressing the  button until the relative vertical bars disappear from the display).

Do not pour any fabric softener as the appropriate quantity required for each wash cycle will be automatically extracted.

To deactivate fabric softener intake, press the  button until the vertical bars disappear from the display.

For wool and silk garments, we recommend using a special detergent which must be poured directly into the detergent dispenser (compartment 2).



### Running the wash cycle:

Select the programme and the compatible options on the basis of the required need and type of load.



# Running a wash cycle

EN

**WARNING:** before you use the washing machine for the first time, run a wash cycle with detergent and no laundry, using the 90° cottons cycle without pre-wash.



1. **SWITCH THE MACHINE ON.** Press the  button. All the indicator lights will illuminate for 1 second and the text AQUALTIS will appear on the display; the indicator light corresponding to the  button will then remain lit in a constant manner and the START/PAUSE indicator light will flash.
2. **SELECT THE PROGRAMME.** Turn the PROGRAMME KNOB left or right, until the required programme has been selected; the name of the programme will appear on the display. A temperature and spin speed is set for each programme; these may be adjusted. The cycle duration will also appear on the display.
3. **LOAD THE LAUNDRY.** Open the porthole door. Load the laundry, making sure you do not exceed the maximum load value indicated in the *table of wash cycles on the following page*.
4. **MEASURE OUT THE DETERGENT.** There is no need to add detergent when the “Auto Dose System” mode is used, as the machine automatically intakes detergent on the basis of the selected programme, type of load and water hardness. Refer to the paragraph “Traditional” mode for implementing the traditional operation mode.
5. **CLOSE THE PORTHOLE DOOR.**
6. **CUSTOMISE THE WASH CYCLE.** Use the relevant buttons on the control panel:

## **Modify the temperature and/or spin speed.**

The machine automatically displays the maximum temperature and spin speed values set for the selected cycle, or the most recently-used settings if they are compatible with the selected cycle. The temperature can be decreased by pressing the  button, until the cold wash “OFF” setting is reached. The spin speed may be progressively reduced by pressing the  button, until it is completely excluded “OFF”. If these buttons are pressed again, the maximum values are restored.

! Exception: if the “Cottons” programme is selected, the temperature can be increased up to a value of 90°C.

## **Set a DELAY TIMER.**

To set a delayed start for the selected cycle, press the corresponding button repeatedly until the required delay period has been reached. During the setting procedure, the delay period and the text “Starts in:” will be displayed, along with the flashing  symbol. After the delayed start has been set, the  symbol will remain fixed on the display, which will also indicate the duration of the selected cycle with the text “Ends in:” and the cycle duration. Press the DELAY TIMER button just once to display the delay time set previously. After the countdown has begun, the display will show the text “Starts in:” and the delay period.

Once the set delay time has elapsed, the machine will begin its cycle and the display will show “Ends in:” and the time remaining until the end of the cycle. To remove the delayed start option, press the button until the display shows the text OFF; the  symbol will disappear.

## **Modify the cycle settings.**

- Press the button to activate the option; the name of the option will then appear on the display and the corresponding indicator light will illuminate.
  - Press the button again to deactivate the option; the name of the option will then appear on the display followed by the text OFF, and the corresponding indicator light will switch off.
- ! If the selected option is not compatible with the selected wash cycle, this incompatibility will be signalled by the flashing of the indicator light and a sound alert (3 beeps); the option will not be activated.
- ! If the selected option is not compatible with another option that has been selected previously, the indicator light corresponding to the first option selected will flash and only the second option will be activated; the indicator light corresponding to the button will remain lit in a constant manner.
- ! The options may affect the recommended load value and/or the duration of the cycle.
7. **START THE PROGRAMME.** Press the START/PAUSE button. The corresponding indicator light remains lit in a fixed manner and the porthole door locks (the  DOOR LOCKED indicator light illuminates). The icons corresponding to the wash cycle phases will light up during the cycle to indicate which phase is currently in progress. To change a wash cycle once it has already started, pause the washing machine by pressing the START/PAUSE button; then select the desired cycle and press the START/PAUSE button again. To open the door during a wash cycle, press the START/PAUSE button; if the DOOR LOCKED  indicator light is switched off you may open the door. Press the START/PAUSE button again to restart the wash cycle from the point at which it was interrupted.
  8. **THE END OF THE WASH CYCLE.** This is indicated by the illuminated text **END**. The porthole door may be opened immediately. If the START/PAUSE indicator light is flashing, press the button to end the cycle. Open the door, unload the laundry and switch off the machine.

! If you wish to cancel a cycle which has already begun, press and hold the  button until the cycle stops and the machine switches off.

## **Bag for quilts, curtains and delicate garments**

The Aqualtis washing machine makes it easier for you to wash even the most valuable and delicate garments in complete confidence thanks to the special bag which protects the laundry (this is supplied with the machine). **We recommend that the bag is used every time you wash quilts and padded items with an outer layer made using synthetic material.**



# Wash cycles and options

**Table of wash cycles**

| Icon                       | Description of the wash cycle  | Max. temp. (°C)    | Max. speed (rpm) | Detergent and additives |                 |        | Max. load (kg) | Cycle duration   |  |
|----------------------------|--|--------------------|------------------|-------------------------|-----------------|--------|----------------|--|--|
|                            |  |                    |                  | Detergent for wash      | Fabric softener | Bleach |                |  |  |
| <b>Cottons wash cycles</b> |  |                    |                  |                         |                 |        |                |  |  |
|                            | <b>Cottons with pre-wash</b><br>(Add detergent to the relevant compartment).   | 90°                | 1600             | ●                       | ●               | -      | 9              | (*) The duration of the wash cycles can be checked on the display. |  |
|                            | <b>Cottons (1):</b> heavily soiled whites and resistant colours.   | 60°<br>(Max. 90°C) | 1600             | ●                       | ●               | ●      | 9              |  |  |
|                            | <b>Cottons (2):</b> heavily soiled whites and delicate colours.  | 40°                | 1600             | ●                       | ●               | ●      | 9              |  |  |
|                            | <b>Coloured Cottons (3)</b>  | 40°                | 1600             | ●                       | ●               | ●      | 9              |  |  |
|                            | <b>Shirts</b>  | 40°                | 600              | ●                       | ●               | ●      | 2              |  |  |
|                            | <b>Jeans</b>   | 40°                | 800              | ●                       | ●               | -      | 4              |  |  |
| <b>Special programmes</b>  |  |                    |                  |                         |                 |        |                |  |  |
|                            | <b>Baby:</b> heavily soiled delicate colours   | 40°                | 800              | ●                       | ●               | ●      | 4              |  |  |
|                            | <b>Durable Synthetics</b>  | 60°                | 800              | ●                       | ●               | ●      | 4              |  |  |
|                            | <b>Delicate Synthetics</b>   | 40°                | 800              | ●                       | ●               | ●      | 4              |  |  |
|                            | <b>""Bed &amp; Bath""</b> for bedlinen and towels.   | 60°                | 1600             | ●                       | ●               | ●      | 9              |  |  |
|                            | <b>Duvets:</b> for down-stuffed garments.  | 30°                | 1200             | ●                       | ●               | -      | 3,5            |  |  |
|                            | <b>Silk:</b> for garments in silk and viscose, lingerie.   | 30°                | 0                | ●                       | ●               | -      | 2              |  |  |
|                            | <b>Wool:</b> for wool, cashmere, etc.  | 40°                | 600              | ●                       | ●               | -      | 2              |  |  |
|                            | <b>Mix 30':</b> to refresh lightly soiled garments quickly (not suitable for wool, silk and clothes which require washing by hand) | 30°                | 800              | ●                       | ●               | -      | 3,5            |  |  |
| <b>Partial wash cycles</b> |  |                    |                  |                         |                 |        |                |  |  |
|                            | Rinse  | -                  | 1600             | -                       | ●               | ●      | 9              |  |  |
|                            | Spin   | -                  | 1600             | -                       | -               | -      | 9              |  |  |
|                            | Drain  | -                  | 0                | -                       | -               | -      | 9              |  |  |

The length of cycle shown on the display or in this booklet is an estimation only and is calculated assuming standard working conditions. The actual duration can vary according to factors such as water temperature and pressure, the amount of detergent used, the amount and type of load inserted, load balancing and any wash options selected.

(\*) Note: 10 minutes after the START, the machine will recalculate the time remaining until the end of the wash cycle on the basis of the load inside it; this value will then be shown on the display.

For all Test Institutes:

- 1) Test wash cycle in compliance with regulation EN 60456: set wash cycle with a temperature of 60°C.
- 2) Long wash cycle for cottons: set wash cycle with a temperature of 40°C.
- 3) Short wash cycle for cottons: set wash cycle with a temperature of 40°C.

## Wash options

### Super Wash

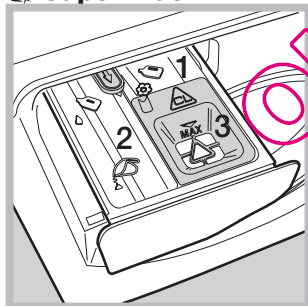

This option offers a high-performance wash due to the greater quantity of water used in the initial phase of the cycle, and due to the increased wash cycle duration, is particularly useful for the removal of stubborn stains. It can be used **with** or **without** bleach. If you desire bleaching, use the compartment 3.

When dosing the bleach, be careful not to exceed the "max" level (see figure). To bleach laundry without carrying out a full wash cycle, pour the bleach into the compartment 3, select the "Rinse" cycle and activate the "Super Wash" option .

! It cannot be used in conjunction with , , , , , , , .

### Easy Iron

By selecting this option, the wash and spin cycles will be modified in order to reduce the formation of creases. At the end of the cycle the washing machine drum will rotate slowly; the "Easy Iron" and START/PAUSE indicator lights will flash.

To end the cycle press the START/PAUSE button or the "Easy Iron" button. For the Silk wash cycle, the machine will end the cycle while the laundry is soaking and the "Easy Iron" indicator light will flash. To drain the water so that the laundry may be removed, press the START/PAUSE button or the "Easy Iron" button.

! It cannot be used in conjunction with , , , , , , , .

### Time Saver

If you select this option, the wash cycle duration will be reduced by 30%-50%, depending on the selected cycle, thereby guaranteeing simultaneous water and energy saving. Use this cycle for lightly soiled garments.

! It cannot be used in conjunction with , , , , , , , .

### Extra rinse

By selecting this option, the efficiency of the rinse is increased and optimal residual detergent removal is guaranteed. It is particularly useful for skin which is sensitive to detergents. We recommend this option is used with a full load of washing, or when a large amount of detergent is required.

! It cannot be used in conjunction with , , , .

# Detergents and laundry

EN

## Detergent

The type and quantity of detergent required depend on the type of fabric you are washing (cotton, wool, silk, etc.), as well as its colour, the washing temperature, the level of soiling and the hardness of the water in the area.

Whenever the detergent and fabric softener “Auto Dose System” is activated, this washing machine helps to prevent wastage and to protect the environment, besides guaranteeing optimal washing performance.

We recommend the following:

- Use powder detergent for carrying out a pre-wash and pour in the “traditional” mode.
- Use liquid detergents for delicate cotton garments and for all low-temperature wash cycles.
- When activating the “Auto Dose System” mode, use liquid detergent and fabric softeners only. **Never add ultra-concentrated detergents (e.g. “Gel” type detergents or similar).**
- Use gentle liquid detergents for wool and silk garments and pour in the “traditional” mode.

**! Never mix two different detergents; always clean out the tank before adding a new type of detergent.**

The detergent should be poured into the relevant compartment - or the dispenser placed directly inside the drum - before the wash cycle begins. In the latter case, it will not be possible to select the Cottons with pre-wash cycle.

**! Do not use hand washing detergents because these create too much foam.**

## Preparing the laundry

- Shake out the garments before loading them into the machine.
- Divide the laundry according fabric type (symbol on the washing instruction label) and colour, making sure you separate the coloured garments from the white ones;
- Empty all pockets and check the buttons;
- Do not exceed the values listed in the “Table of wash cycles”, which refer to the weight of the laundry when dry.

## How much does your laundry weigh?

|                 |            |
|-----------------|------------|
| 1 sheet         | 400-500 g  |
| 1 pillowcase    | 150-200 g  |
| 1 tablecloth    | 400-500 g  |
| 1 bathrobe      | 900-1200 g |
| 1 towel         | 150-250 g  |
| 1 pair of jeans | 400-500 g  |
| 1 shirt         | 150-200 g  |

## Washing recommendations

**Shirts:** use the special “Shirts”  wash cycle to wash shirts in different fabrics and colours to guarantee they receive the best possible care.

**Jeans:** use the special “Jeans”  wash cycle for all denim garments; turn inside out before washing and use a liquid detergent.

**Baby:** use the special “Baby”  wash cycle to remove the soiling typically caused by babies, while removing all traces of detergent from nappies in order to prevent the delicate skin of babies from suffering allergic reactions.

The cycle has been designed to reduce the amount of bacteria by using a greater quantity of water and optimising the effect of special disinfecting additives added to the detergent. At the end of the wash cycle, the machine will slowly rotate the drum; to end the cycle press the START/PAUSE button.

**Silk:** use the special “Silk”  wash cycle to wash all silk garments. We recommend the use of special detergent which has been designed to wash delicate clothes.

**Curtains:** use the “Silk”  wash cycle. These should be folded and placed inside the bag provided.

**Wool:** is the only washing machine brand to have been awarded the prestigious Woolmark Platinum Care endorsement (M.0508) by the Woolmark Company, which means that all woollen garments may be washed in the washing machine, even those which state “hand wash only”  on the label. The “Wool” wash cycle can be used to wash all woollen garments in the washing machine while guaranteeing optimum performance.

**Duvets:** to wash double or single duvets (the weight of which should not exceed 3,5 kg), cushions or clothes padded with goose down such as puffer jackets, use the special “Duvets”  wash cycle. We recommend that duvets are placed in the drum with their edges folded inwards (see figure) and that no more than  $\frac{3}{4}$  of the total volume of the drum is used.

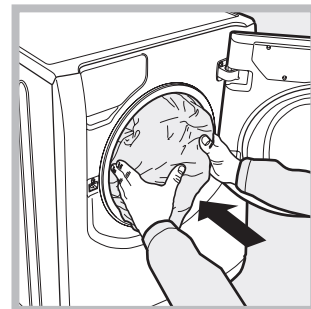

**Quilts:** to wash quilts with a synthetic outer layer, use the bag provided and set the wash cycle to “Duvets” .

**Bedlinen and towels:** use the “Bed & Bath”  cycle to wash laundry from all over the house; this optimises fabric softener performance and helps you save time and energy. We recommend the use of powder detergent.

**Stubborn stains:** it is wise to treat stubborn stains with solid soap before washing, and to use the Cottons with pre-wash cycle.

## Load balancing system

Before every spin cycle, to avoid excessive vibrations before every spin and to distribute the load in a uniform manner, the drum rotates continuously at a speed which is slightly greater than the washing rotation speed. If, after several attempts, the load is not balanced correctly, the machine spins at a reduced spin speed. If the load is excessively unbalanced, the washing machine performs the distribution process instead of spinning. To encourage improved load distribution and balance, we recommend small and large garments are mixed in the load.

# Precautions and tips

! The machine was designed and constructed in accordance with international safety regulations. The following information is provided for safety reasons and must therefore be read carefully.

## General safety

- This appliance is not intended for use by persons (including children) with reduced physical, sensory or mental capabilities, or lack of experience and knowledge, unless they have been given supervision or instruction concerning use of the appliance by a person responsible for their safety. Children should be supervised to ensure that they do not play with the appliance.
- This appliance was designed for domestic use only.
- Do not touch the machine when barefoot or with wet or damp hands or feet.
- Do not pull on the power supply cable when unplugging the appliance from the electricity socket. Hold the plug and pull.
- Do not touch the drained water as it may reach extremely high temperatures.
- Never force the porthole door. This could damage the safety lock mechanism designed to prevent accidental opening.
- If the appliance breaks down, do not under any circumstances access the internal mechanisms in an attempt to repair it yourself.
- Always keep children well away from the appliance while it is operating.
- If it must be moved, proceed with the help of two or three people and handle it with the utmost care. Never try to do this alone, because the appliance is very heavy.
- Before loading laundry into the washing machine, make sure the drum is empty.

## Disposal

- Disposing of the packaging materials: observe local regulations so that the packaging may be re-used.
  - The European Directive 2002/96/EC relating to Waste Electrical and Electronic Equipment (WEEE) states that household appliances should not be disposed of using the normal solid urban waste cycle. Exhausted appliances should be collected separately in order to optimise the cost of re-using and recycling the materials inside the machine, while preventing potential damage to the atmosphere and to public health. The crossed-out dustbin is marked on all products to remind the owner of their obligations regarding separated waste collection.
- For more information relating to the correct disposal of household appliances, owners should contact their local authorities or appliance dealer.

## Opening the porthole door manually

In the event that it is not possible to open the porthole door due to a powercut, and if you wish to remove the laundry, proceed as follows:

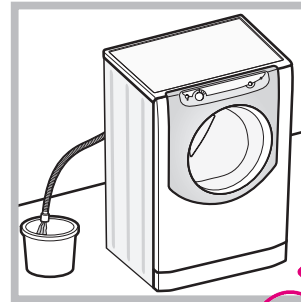

1. remove the plug from the electrical socket.
2. make sure the water level inside the machine is lower than the door opening; if it is not, remove excess water using the drain hose, collecting it in a bucket as indicated in the figure.

3. remove the cover panel on the lower front part of the washing machine (see *overleaf*).

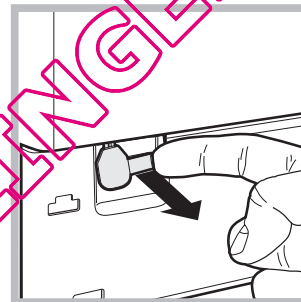

4. pull outwards using the tab as indicated in the figure, until the plastic tie-rod is freed from its stop position; pull downwards until you hear a "click", which indicates that the door is now unlocked.

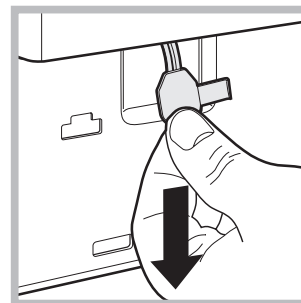

5. open the door; if this is still not possible repeat the procedure.

6. reposition the panel, making sure the hooks are securely in place before you push it onto the appliance.

# Care and maintenance

EN

## Cutting off the water and electricity supplies

- Turn off the water tap after every wash cycle. This will limit wear on the hydraulic system in the machine and help to prevent leaks.
- Unplug the appliance when cleaning it and during all maintenance work.

## Cleaning the machine

The outer parts and rubber components of the appliance can be cleaned using a soft cloth soaked in lukewarm soapy water. Do not use solvents or abrasives.

## Cleaning the detergent dispenser drawer

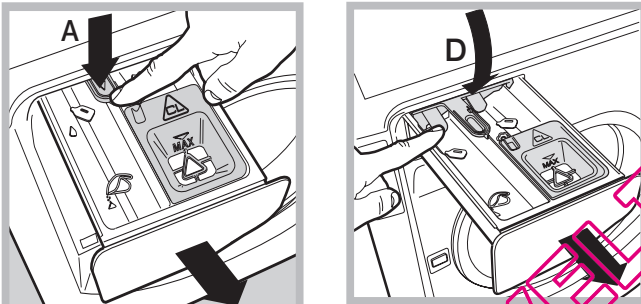

To pull out the dispenser drawer, open until the first stop point then press lever **A** to open completely; finally, press one of the levers **D** and pull the drawer outwards (see picture).

Wash it under running water; this procedure should be effected regularly. Be careful to remove any detergent residues from the dispenser drawer socket on the machine.

Keep the drawer to the left hand side when replacing it to ensure that it centres the guides and to prevent it from jamming.

## Caring for your appliance drum

- Always leave the door ajar to prevent unpleasant odours from forming.

## Cleaning the pump

The washing machine is fitted with a self-cleaning pump which does not require any maintenance. Sometimes, small items (such as coins or buttons) may fall into the protective pre-chamber at the base of the pump.

! Make sure the wash cycle has finished and unplug the appliance.

To access the pre-chamber:

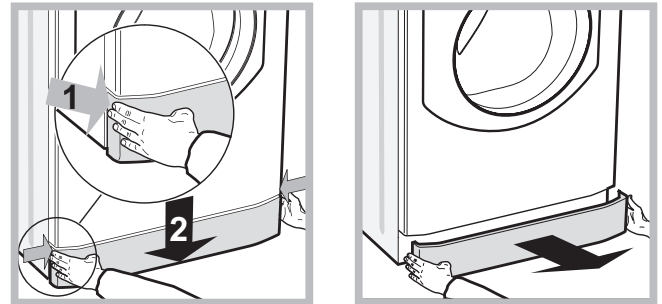

1. take off the cover panel on the front of the machine by first pressing it in the centre and then pushing downwards on both sides until you can remove it (see figures);

2. position a container so that it will collect the water which flows out (approximately 1.5 l) (see figure);

3. unscrew the lid by rotating it in an anti-clockwise direction (see figure);

4. clean the inside thoroughly;

5. screw the lid back on;

6. reposition the panel, making sure the hooks are securely in place before you push it onto the appliance.

## Checking the water inlet hose

Check the inlet hose at least once a year. If there are any cracks, it should be replaced immediately: during the wash cycles, water pressure is very strong and a cracked hose could easily split open.

# Trouble shooting

Your washing machine could occasionally fail to work. Before contacting the Technical Assistance Centre (see “Assistance”), make sure that the problem cannot be not solved easily using the following list.

## Problem:

**The washing machine does not switch on.**

**The wash cycle does not start.**

**The washing machine does not fill with water.**

**The washing machine door remains locked.**

**The machine continuously fills with water and drains.**

**The washing machine does not drain or spin.**

**The machine vibrates a lot during the spin cycle.**





**The washing machine leaks.**

**The icons corresponding to the “Phase in progress” flash rapidly at the same time as the ON/OFF indicator light.**

**There is too much foam.**

**The washing machine door remains locked.**

## Possible causes / Solutions:

- The appliance is not plugged into the socket fully, or not enough to make contact.
- There is no power in the house.
- The door is not closed properly.
- The START/PAUSE button has not been pressed.
- The water tap has not been opened.
- A DELAY TIMER has been set.
- The water inlet hose is not connected to the tap.
- The hose is bent.
- The water tap has not been opened.
- There is no water supply in the house.
- The pressure is too low.
- The START/PAUSE button has not been pressed.
- If you have selected the “Baby ” cycle or the “Easy iron ” option, when the wash cycle has finished the machine will slowly rotate the drum; to end the cycle press the START/PAUSE button or the “Easy iron ” button. If you have selected the “Silk ” wash cycle, the machine will end the cycle while the laundry is soaking; to drain the water so that the laundry may be removed, press the START/PAUSE button or the “Easy iron ” button.
- The drain hose is not fitted at a height between 65 and 100 cm from the floor (see “Installation”).
- The free end of the hose is under water (see “Installation”).
- If the dwelling is on one of the upper floors of a building, there may be problems relating to water drainage, causing the washing machine to fill with water and drain continuously. Special anti-draining valves are available in shops and help to prevent this inconvenience.
- The wall drainage system is not fitted with a breather pipe.
- The wash cycle does not include draining: Some wash cycles require the drain phase to be started manually (see “Wash cycles and options”).
- The “Easy iron” option is enabled: to complete the wash cycle, press the START/PAUSE button (“Wash cycles and options”).
- The drain hose is bent (see *Installation*).
- The drainage duct is clogged.
- The drum was not unlocked correctly during installation (see “Installation”).
- The machine is not level (see “Installation”).
- The machine is trapped between cabinets and walls (see “Installation”).
- The load is unbalanced (see “Detergents and laundry”).
- The water inlet hose is not screwed on properly (see “Installation”).
- The detergent dispenser is blocked (to clean it, see “Care and maintenance”).
- The drain hose is not fixed in place properly (see “Installation”).
- Switch off the machine and unplug it, wait for approximately 1 minute and then switch it back on again. If the problem persists, contact the Technical Assistance Service.
- The detergent is not suitable for machine washing (it should display the text “for washing machines” or “hand and machine wash”, or the like).
- Too much detergent was used.
- Perform the manual unlocking procedure (see “Precautions and tips”).

**Troubleshooting:****Possible causes / Solutions:**

**The machine's washing performance is unsatisfactory.**

- The tanks have not been loaded correctly (e.g. fabric softener has been added instead of detergent or vice-versa)
- Two different types of detergent/fabric softener have mixed.  
*! NEVER mix two different detergents; always clean out the tanks before adding a new type of detergent.*
- The "Auto Dose System" is blocked due to prolonged lack of use: carry out a tank cleaning cycle (refer to "Cleaning cycle set by the user").

**What happens if the tanks are loaded even if they are already full?**

- Buzzers (Beep) and visual signals (icons appearing on the display) indicate that the tank is full. If further detergent/fabric softener is added, the excess quantity will fall into the drum and will be washed away with the next cycle.

**What happens if the dispenser is used in the traditional mode while the tanks are still full?**

- The machine will automatically track whether powder or liquid detergent has been loaded in the traditional mode and will not intake any amount of detergent from the tank. Fabric softener can only be used in the "Auto Dose System" mode.

**Can the tanks also be used for powder detergent?**

- No, powder detergent can only be used in the traditional mode.

**Can powder detergent fall into the tanks?**

- No, there is a barrier to prevent powder detergent from falling into one of the tanks even if the dispenser is open in the "Auto Dose System" position (i.e. completely open).

**What happens if the dispenser is not opened properly when filling the tanks?**



- If the dispenser is not completely open, the detergent or fabric softener that has been added will fall into the drum and will be washed away with the next cycle.

**What happens if detergent and fabric softener are erroneously inverted?**

- The washing machine will wash with unsatisfactory results, the tanks will have to be emptied and subjected to a manual cleaning cycle.

**What happens if different detergents are mixed before the tanks are empty?**

- The machine will wash normally although we recommend only refilling the tanks after the signal emitted by the machine; do not mix different detergents/fabric softeners.

**! Note:** To exit "Demo mode", press and hold the two "ON/OFF"  and "START/PAUSE"  buttons simultaneously for 3 seconds.

# Assistance

## **Before calling for Assistance:**

- Check whether you can solve the problem by yourself (see “*Trouble shooting*”);
- Restart the wash cycle to check whether the problem has been solved;
- If it has not, contact the Authorised Technical Assistance Service.

! If the washing machine has been installed or used incorrectly, you will have to pay for the call-out service.

! Always request the assistance of authorised technicians.

## **Please have the following information to hand:**

- the type of problem;
- the appliance model (Mod.);
- the serial number (S/N).

The above information can be found on the data plate located on the appliance itself.

QUELLAVELINGE.COM

QUELLAVELINGE.COM



FR

Français

**AQUALTIS**

**AQLF9D 692 U**

### Sommaire

#### Installation, 18-19

Déballage et mise à niveau  
Raccordements eau et électricité  
Caractéristiques techniques

#### Description de l'appareil, 20-21

Tableau de bord "touch control"

#### Auto Dose System, 22-23

#### Comment faire un cycle de lavage, 24

#### Programmes et options, 25

Tableau des programmes  
Options de lavage

#### Produits lessiviels et linge, 26

Lessive  
Triage du linge  
Conseils de lavage  
Système d'équilibrage de la charge

#### Précautions et conseils, 27

Sécurité générale  
Mise au rebut  
Ouverture manuelle de la porte hublot

#### Entretien et soin, 28

Coupure de l'arrivée d'eau et du courant  
Nettoyage de l'appareil  
Nettoyage du tiroir à produits lessiviels  
Entretien du tambour  
Nettoyage de la pompe  
Contrôle du tuyau d'arrivée de l'eau

#### Anomalies et remèdes, 29-30

#### Assistance, 31

QUELLAVELLES.COM

# Installation

FR

! Conserver ce mode d'emploi pour pouvoir le consulter à tout moment. En cas de vente, de cession ou de déménagement, veiller à ce qu'il accompagne toujours le lave-linge.

! Lire attentivement les instructions : elles fournissent des conseils importants sur l'installation, l'utilisation et la sécurité de l'appareil.

! Cette notice, la garantie et les pièces servant à l'installation sont réunies dans un sachet.

## Déballage et mise à niveau

### Déballage

1. Sitôt le lave-linge déballé, s'assurer qu'il n'a pas été endommagé pendant son transport.

S'il est abîmé, ne pas le raccorder et contacter le vendeur.

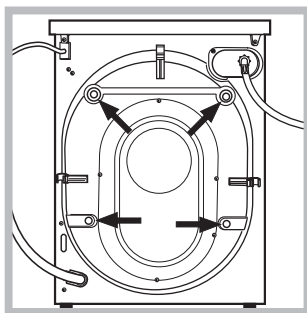

2. Enlever les quatre vis de protection pour le transport, le caoutchouc et la cale, placés dans la partie arrière (voir figure).

3. Boucher les trous à l'aide des bouchons plastique fournis dans le sachet.

4. **Ces pièces sont à conserver car il faut les remonter en cas de déplacement du lave-linge pour éviter d'endommager l'intérieur de l'appareil pendant le transport.**

! Les pièces d'emballage ne sont pas des jouets pour enfants.

### Mise à niveau

1. Poser le lave-linge sur un sol plat et rigide, sans l'adosser à un mur ou à un meuble.

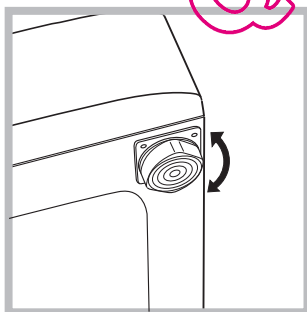

2. Pour compenser les irrégularités du sol, visser ou dévisser les pieds de réglage jusqu'à ce que l'appareil soit parfaitement à l'horizontale (il ne doit pas être incliné de plus de 2 degrés).

! Une mise à niveau minutieuse garantit une bonne stabilité de l'appareil et évite toute vibration et bruit surtout pendant l'essorage.

! Si l'appareil est posé sur de la moquette ou un tapis, agir sur les pieds de réglage de manière à ce qu'il y ait suffisamment de place pour assurer une bonne ventilation.

## Raccordements eau et électricité

### Raccordement du tuyau d'arrivée de l'eau

! Avant de raccorder le tuyau d'arrivée de l'eau, laisser couler l'eau jusqu'à ce quelle soit limpide.

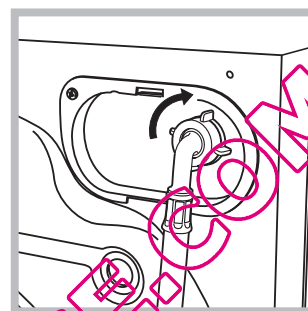

1. Raccorder le tuyau d'arrivée de l'eau à l'appareil en le vissant à la prise d'eau prévue, dans la partie arrière en haut à droite (voir figure).

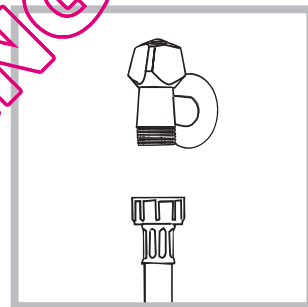

2. Reliez le tuyau d'alimentation en le vissant à un robinet d'eau froide à embout fileté 3/4 gaz (voir figure).

3. Attention à ce que le tuyau ne soit pas plié ou écrasé.

! La pression de l'eau doit être comprise entre les valeurs indiquées dans le tableau des Caractéristiques techniques (voir page ci-contre).

! Si la longueur du tuyau d'alimentation ne suffit pas, s'adresser à un magasin spécialisé ou à un technicien agréé.

! Ne jamais utiliser de tuyaux d'arrivée usés mais uniquement ceux fournis avec l'appareil.

### Raccordement du tuyau de vidange

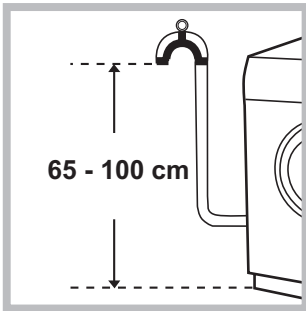

Raccorder le tuyau de vidange à un conduit d'évacuation ou à une évacuation murale placés à une distance du sol comprise entre 65 et 100 cm en évitant à tout prix de le plier.

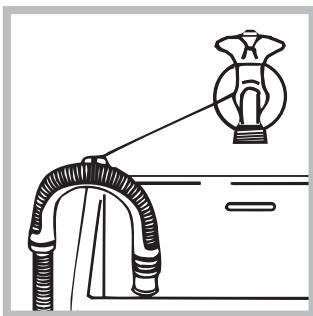

Autrement, accrocher le tuyau de vidange à un évier ou à une baignoire, dans ce cas, fixer le support plastique fourni avec l'appareil au robinet (voir figure). L'extrémité libre du tuyau d'évacuation ne doit pas être plongée dans l'eau.

! L'utilisation d'un tuyau de rallonge est absolument déconseillée mais si on ne peut faire autrement, il faut absolument qu'il ait le même diamètre que le tuyau original et sa longueur ne doit pas dépasser 150 cm.

### Raccordement électrique

Avant de brancher la fiche dans la prise de courant, s'assurer que :

- la prise est bien reliée à la terre et est conforme aux réglementations en vigueur;
- la prise est bien apte à supporter la puissance maximale de l'appareil indiquée dans le tableau des Caractéristiques techniques (voir ci-contre);
- la tension d'alimentation est bien comprise entre les valeurs figurant dans le tableau des Caractéristiques techniques (voir ci-contre);
- la prise est bien compatible avec la fiche de l'appareil. Autrement, remplacer la prise ou la fiche.

! Cet appareil ne doit pas être installé à l'extérieur, même à l'abri, car il est très dangereux de le laisser exposé à la pluie et aux orages.

! Après installation de l'appareil, la prise de courant doit être facilement accessible.

! N'utiliser ni rallonges ni prises multiples.

! Le câble ne doit être ni plié ni trop écrasé.

! Le câble d'alimentation et la fiche ne doivent être remplacés que par des techniciens agréés.

Attention! Nous déclinons toute responsabilité en cas de non-respect des normes énumérées ci-dessus.

### Caractéristiques techniques

|   |  |
|---|--|
| <b>Modèle</b>   | AQLF9D 692 U   |
| <b>Dimensions</b>                                     | largeur 59,5 cm<br>hauteur 85 m<br>profondeur 64,5 cm  |
| <b>Capacité</b>                                       | de 1 à 9 kg  |
| <b>Raccordements électriques</b>                      | Voir la plaque signalétique appliquée sur la machine   |
| <b>Raccordements hydrauliques</b>                     | pression maximale 1 MPa (10 bar)<br>pression minimale 0,05 MPa (0,5 bar) capacité du tambour 62 litres |
| <b>Vitesse d'essorage</b>                             | jusqu'à 1600 tours minute  |
| <b>Programmes de contrôle selon la norme EN 60456</b> | programme ; température 60°C; effectué avec une charge de 9 kg.  |



Cet appareil est conforme aux Directives Communautaires suivantes:

- 2004/108/CE (Compatibilité électromagnétique)
- 2006/95/CE (Basse Tension)
- 2002/96/CE



# Description de l'appareil

FR

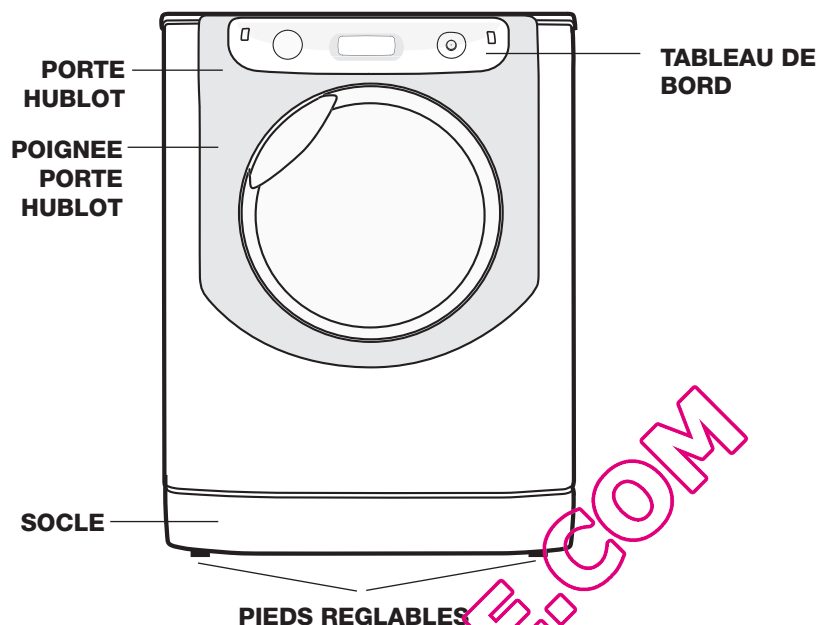

## PORTE HUBLOT



Pour ouvrir la porte, se servir de la poignée prévue (voir illustration).

## TIROIR A PRODUITS LESSIVIELS

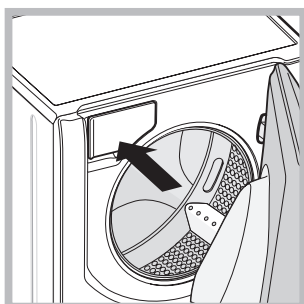

Le tiroir est situé à l'intérieur de l'appareil et il faut ouvrir la porte pour y accéder. Pour l'utilisation, voir le chapitre "Auto Dose System".

## Tableau de bord "touch control"

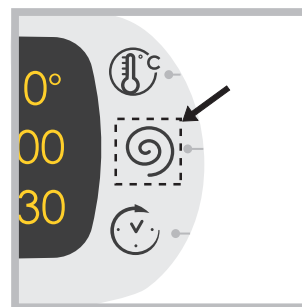

Pour modifier les sélections, appuyer légèrement sur l'icône à l'intérieur de la zone sensible (touch control) comme illustré (voir figure).

## Stand-by

Ce lave-linge, conformément aux nouvelles normes en vigueur dans le domaine de l'économie d'énergie, est équipée d'un système d'extinction automatique (veille) activé après environ 30 minutes d'inutilisation. Appuyez brièvement sur la touche ON-OFF  et attendre que la machine soit réactivée.

## Tableau de bord "touch control"

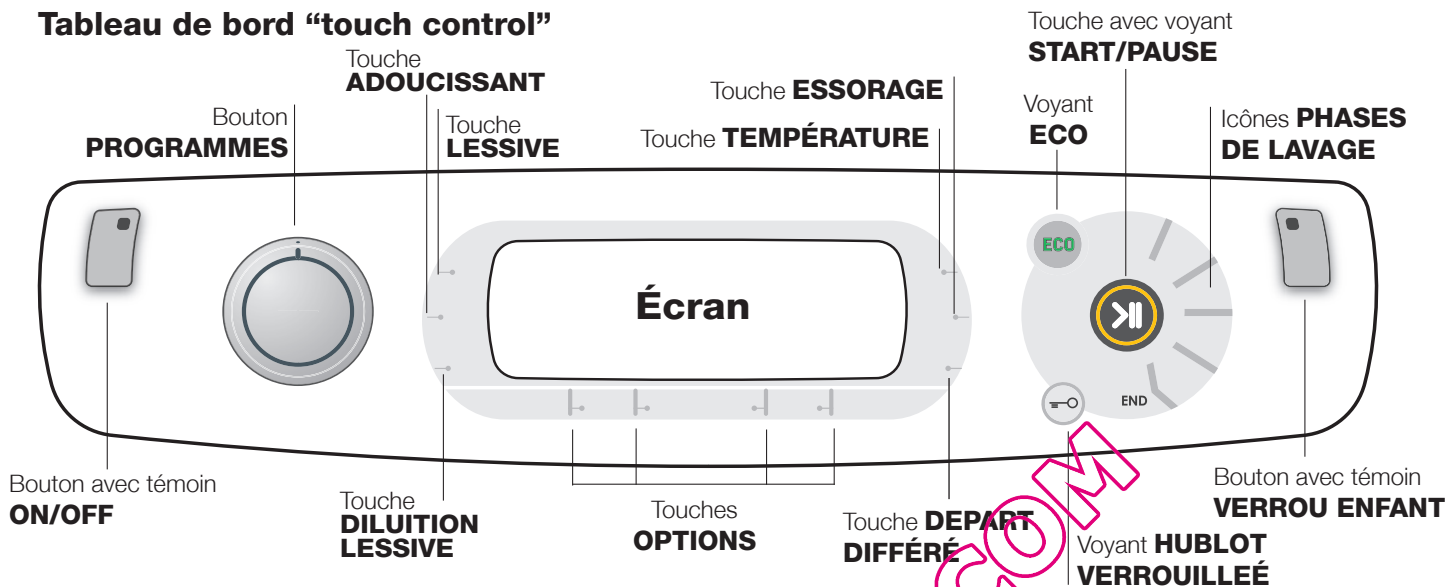

**Bouton avec témoin ON/OFF**: appuyer brièvement sur la touche pour allumer ou éteindre l'appareil. Le témoin vert indique que l'appareil est sous tension. Pour éteindre le linge en cours de lavage, appuyer sur la touche pendant au moins 3 secondes de suite; une pression brève ou accidentelle n'entraîne pas l'arrêt de l'appareil. L'arrêt de l'appareil pendant un lavage annule le lavage en cours.

**Bouton PROGRAMMES**: il peut tourner dans les deux sens. Pour sélectionner le programme plus adapté, consulter le "Tableau des programmes". Pendant le lavage, le bouton reste fixe.

**Touche TEMPÉRATURE**: appuyer sur la touche pour régler ou supprimer la température; la valeur est indiquée par les voyants situés au-dessus (voir "Comment faire un cycle de lavage").

**Touche ESSORAGE**: appuyer sur la touche pour régler ou supprimer l'essorage; la valeur est indiquée par les voyants situés au-dessus (voir "Comment faire un cycle de lavage").

**Touche DÉPART DIFFÉRÉ**: appuyer sur la touche pour sélectionner un départ différé du programme choisi; le retard programmé est indiqué par l'écran situé au-dessus (voir "Comment faire un cycle de lavage").

**Touches et Voyants OPTIONS**: appuyez pour sélectionner les options disponibles. Le voyant correspondant à l'option sélectionnée reste allumé (voir "Comment faire un cycle de lavage").

**Touches LESSIVE et ADOUCISSANT**: voir "Modifier les paramètres prédéfinis" dans le chapitre "Auto Dose System".

**Touche DILUTION LESSIVE**: voir "Remplir les réservoirs" dans le chapitre "Auto Dose System".

**ICÔNES PHASES DE LAVAGE**: elles s'allument pour indiquer le stade d'avancement du cycle (Lavage - Rinçage - Essorage - Vidange finale).

L'inscription **END** s'allume quand le cycle est terminé.

**Touche avec voyant START/PAUSE**: quand le voyant vert clignote lentement, appuyer sur la touche pour démarrer un lavage. Une fois le cycle lancé, le voyant passe à l'allumage fixe. Pour activer une pause de lavage, appuyer à nouveau sur la touche;

le voyant passe à l'orange et se met à clignoter. Si le voyant "Porte verrouillée" est éteint, on peut ouvrir la porte. Pour faire redémarrer le lavage exactement à l'endroit de l'arrêt, appuyer une nouvelle fois sur la touche.

**Voyant HUBLOT VERROUILLÉ**: il indique que la porte hublot est verrouillée. Pour pouvoir ouvrir la porte, il faut mettre le cycle en pause (voir "Comment faire un cycle de lavage").

**Bouton avec témoin VERROU ENFANT**: pour activer ou désactiver le verrouillage des commandes, garder la touche enfoncée pendant environ 2 secondes. L'allumage du voyant signale que le tableau est verrouillé. Ceci permet d'éviter toute modification involontaire des programmes, surtout s'il y a des enfants à la maison.

**Voyant ECO**: l'icône **ECO** s'allume quand la modification des paramètres de lavage permet d'atteindre au moins 10% d'économie d'électricité. De plus, avant que l'appareil ne se mette en mode "Stand by", l'icône s'allume pendant quelques secondes. Appareil éteint, la récupération d'énergie estimée est d'environ 80%.

### MODIFICATION DE LA LANGUE

**A la première mise en service de l'appareil**, la première langue clignote à l'écran. En correspondance des 3 touches à droite de l'écran, il y a affichage des symboles "Λ", "OK" et "V". Les langues changent automatiquement toutes les 3 secondes ou par pression des touches à côté des symboles "Λ" et "V". La touche "OK" permet de confirmer la langue qui devient fixe au bout de 2 secondes. Si aucune pression n'est exercée, le changement de langue automatique reprend au bout de 30 secondes.

#### La langue ne peut être modifiée qu'appareil éteint.

Une pression simultanée de 5 secondes sur les touches température + essorage + départ différé déclenche un bref signal sonore et affiche à l'écran la langue sélectionnée clignotante. Pour changer de langue, appuyer sur les touches à côté des symboles "Λ" et "V". La touche à côté du symbole "OK" permet de confirmer la langue qui devient fixe au bout de 2 secondes. Si aucune pression n'est exercée, le changement de langue automatique reprend au bout de 30 secondes.

**Mise en marche l'appareil.**

# Auto Dose System

FR

## Introduction

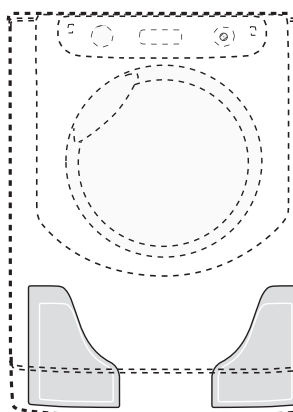

Ce lave-linge est doté de deux réservoirs : un pour la lessive liquide (concentrée ou diluée) d'une capacité de 5,5 l environ, et l'autre pour l'adoucissant liquide (concentré ou dilué) d'une capacité de 3,5 l environ (voir figure).

! Vérifier sur le récipient contenant la lessive ou l'adoucissant s'il est dilué ou concentré.

! Le système de dosage automatique prélève dans les réservoirs la quantité idéale de

lessive et d'adoucissant pour chaque volume et au moment le plus opportun, pour un lavage optimal sans gaspillage. Il est possible de modifier la quantité de lessive et d'adoucissant manuellement en intervenant sur les boutons LESSIVE et ADOUCISSANT (voir "Modifier les paramètres prédéfinis"). Si nécessaire, la machine peut être utilisée en mode "Traditionnel". Le produit lessiviel devra donc être versé dans le tiroir. La machine détectera automatiquement sa présence et n'utilisera pas le contenu des réservoirs.

## Tiroir à produits lessiviels

Mode "Traditionnel".

Tirer le tiroir jusqu'au premier palier pour verser le produit lessiviel (liquide ou en poudre), la Javel ou tout autre produit (par ex. : agents blanchissants) et le produit de pré-lavage en vue d'une utilisation traditionnelle (voir "Utilisation traditionnelle").

Mode "Auto Dose".

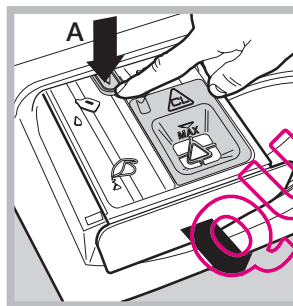

Pour remplir les réservoirs de lessive et d'assouplissant il faut **sortir complètement le tiroir à produits lessiviels** : ouvrir le tiroir jusqu'au premier cran, ensuite appuyer sur le petit levier (A) et tirer jusqu'au deuxième cran **en s'assurant qu'il arrive bien en butée. Ne pas déplacer le tiroir pendant le chargement.**

Après avoir rempli les réservoirs (voir "Remplir les réservoirs"), l'appareil disposera d'une autonomie de 40 cycles en ce qui concerne les produits lessiviels (\*).

## Première mise en service

Allumer le lave-linge en appuyant sur la touche ON/OFF.

Le premier lavage doit être effectué à vide, avec le produit lessiviel versé directement dans le tiroir prévu à cet effet (voir mode "Traditionnel") en activant le programme (Coton 90°), sans pré-lavage et sans remplir les réservoirs.

## Remplir les réservoirs

Ouvrir le tiroir à produits lessiviels en mode "Auto Dose" (voir "Tiroir à produits lessiviels").

Verser lentement la lessive (B) et l'adoucissant (C) de sorte à remplir totalement les réservoirs (voir figures).

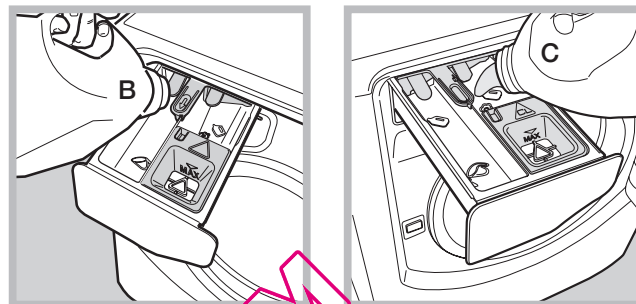

Pour ne pas dépasser la quantité maximale, un signal acoustique (bip) d'intensité croissante signalera le niveau atteint jusqu'au remplissage complet du réservoir, lequel sera signalé par 3 bips plus longs.

Commencer le lavage immédiatement après avoir rempli les réservoirs pour assurer le nettoyage du tiroir.

À l'écran, les icônes (lessive) et (adoucissant) s'éclairent progressivement pour indiquer la quantité.

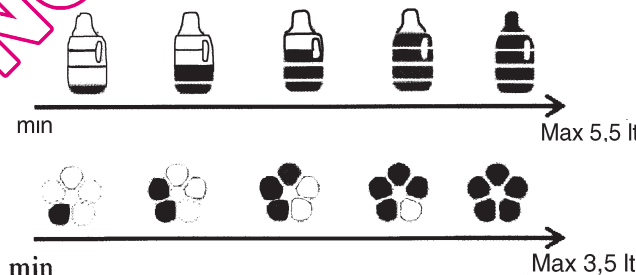

min

Max 3,5 lt

Le temps de remplissage dépend de la densité du produit. En présence de produits très denses, le temps de remplissage sera plus long.

Fermer le tiroir à produits lessiviels lorsque les réservoirs sont vides.

Sélectionner la densité du produit ajouté (concentré ou dilué) en appuyant sur le bouton correspondant.

Concentrée

Diluée

La machine mémorise la sélection.

Si aucun paramétrage n'est effectué, l'option "Diluée" sera programmée.

Utiliser le bouton pour régler la quantité d'adoucissant qui sera automatiquement prélevée dans la machine:

1) Si l'adoucissant est concentré, il est conseillé de sélectionner le premier niveau avec une barrette) et de monter éventuellement d'un niveau avec 2 barrettes) pour augmenter la dose.

2) Si l'adoucissant est dilué, il est conseillé de sélectionner le 3e niveau avec 3 barrettes) et d'augmenter/diminuer la quantité d'adoucissant à doser.

3) Pour ne pas utiliser d'adoucissant, appuyer sur le bouton pour faire disparaître les barrettes (voir aussi "Modifier les paramètres prédéfinis").

(\*) pour une charge moyenne de 4 kg, un programme Coton 40°C, une dureté de l'eau "moyenne" et un degré de salissure réglé sur 3.

### Signalement des remplissages successifs:

lorsqu'à la fin d'un cycle, le niveau résiduel de produit lessiviel/ adoucissant descend sous la quantité nécessaire au lavage suivant, les messages suivants s'afficheront à l'écran "À la fin du cycle, remettre de la lessive" ou "À la fin du cycle, remettre de l'adoucissant" ou "À la fin du cycle, remplir le réservoirs" (pour les deux). Si les réservoirs ne sont pas remplis, les lavages suivants en mode *Auto Dose* seront effectués sans prélèvement de produit lessiviel.

**! Il est conseillé de verser la lessive et l'adoucissant UNIQUEMENT sur indication de la machine.**

**! Ne JAMAIS mélanger les produits de lessive, toujours nettoyer le réservoir avant de verser un nouveau produit (voir "Nettoyage paramétré par l'utilisateur").**

### Utilisation du système "Auto Dose System"

Si les réservoirs ont été remplis de lessive et d'adoucissant, activer la machine (voir "Comment faire un cycle de lavage"). Le produit de pré-lavage en **poudre** et les **additifs en poudre** peuvent être exclusivement utilisés en mode *Traditionnel* ou en mode "Auto Dose System" moyennant l'ajout des additifs directement dans le tambour et de préférence avec l'aide d'une boule de lavage.

En cas d'utilisation de Javel, verser le liquide dans le compartiment prévu à cet effet (voir option "Super Lavage").

### Modifier les paramètres prédéfinis:

La machine prélève automatiquement la quantité de lessive en fonction du programme choisi, la quantité de lessive et la dureté de l'eau. Il est toutefois possible de modifier la quantité de lessive/adoucissant.

Bouton  : appuyer pour augmenter, diminuer et annuler le dosage du produit lessiviel.



Bouton  : appuyer pour augmenter, diminuer et annuler le dosage de l'adoucissant.



Le niveau de lessive / adoucissant proposé par la machine est représenté par 3 barrettes.

Si moins de 3 barrettes s'affichent, la quantité de lessive/adoucissant sera inférieure à la valeur proposée par la machine. En présence de plus de 3 barrettes, la quantité de lessive/adoucissant sera supérieure.



### Nettoyage des réservoirs:

Des cycles de nettoyage automatique ont été prévus pour le réservoir. Le nettoyage peut également être programmé par l'utilisateur.

### Nettoyage automatique:

Le lave-linge réalise un cycle de nettoyage automatique pendant le rinçage lorsque la quantité résiduelle de lessive est insuffisante pour le cycle suivant.

### Nettoyage programmé par l'utilisateur:

effectuer le cycle de nettoyage (à vide) pour utiliser un produit différent de celui utilisé au préalable ou si les réservoirs ont été mal remplis (si l'adoucissant a été versé dans le compartiment réservé à la lessive ou vice-versa). Appuyer 5 secondes de suite sur la touche  pour le lancement du nettoyage du réservoir à lessive, sur la touche  pour celui à assouplissant ou sur la touche  pour les deux réservoirs. Continuer à appuyer pendant 3 autres secondes (un compte à rebours "4-3-2-1" s'affichera en haut à droite) jusqu'à ce que le pop-up s'affiche : "Nettoyage GO". Le cycle de nettoyage dure environ **40'** si les réservoirs sont vides. Dans le cas contraire, le cycle durera plus longtemps. L'écran affichera les icônes indiquant que les réservoirs sont vides.

### Utilisation "traditionnelle"

Extraire le tiroir à produits lessiviels jusqu'au premier palier (voir figure), verser directement dans le tiroir la lessive et les additifs (Javel, par exemple) nécessaires au lavage.

1. *bac à produit de pré-lavage* : utiliser exclusivement de la lessive en poudre.
2. *bac à produit de lavage* : utiliser de la lessive en poudre ou liquide. Dans ce dernier cas, il est recommandé de le verser juste avant de démarrer le lave-linge et sans pré-lavage.
3. *bac à Javel* : à utiliser en cas d'utilisation de Javel (voir option "Super Lavage").

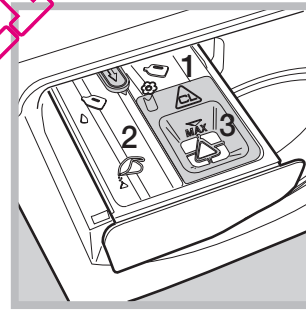

Les produits sous forme de pastille ou les boules de lavage doivent être directement insérés dans le tambour. Dans ce cas, exclure le mode "Auto Dose System" en appuyant sur le bouton  jusqu'à ce que les barrettes correspondantes s'effacent de l'écran.

Ne pas verser l'adoucissant car la quantité nécessaire sera

automatiquement prélevée pour chaque lavage.

Pour annuler le prélèvement de l'adoucissant, appuyer sur le bouton  jusqu'à ce que les barrettes verticales disparaissent de l'écran.

Pour les vêtements en laine ou en soie, l'utilisation d'un produit spécifique est conseillée. Le verser directement dans le tiroir à produits lessiviels (bac 2).

### Effectuer le lavage:

Choisir le programme et les options compatibles en fonction de la nécessité et du type de lessive.

# Comment faire un cycle de lavage

FR



**REMARQUE:** lors de la première mise en service du lave-linge, lancer un cycle de lavage à vide mais avec du produit lessiviel en sélectionnant un programme coton 90° sans prélavage.

- 1. METTRE L'APPAREIL SOUS TENSION.** Appuyer sur la touche . Tous les voyants s'allument pendant 1 seconde et AQUALTIS est affiché à l'écran; le voyant de la touche  reste allumé et le voyant START/PAUSE se met à clignoter.
- 2. CHOISIR LE PROGRAMME.** Tourner le BOUTON PROGRAMMES vers la droite ou vers la gauche pour sélectionner le programme désiré. Le nom du programme est affiché à l'écran avec attribution d'une température et d'une vitesse d'essorage qui peuvent être modifiées. L'écran affiche la durée du cycle de lavage.
- 3. CHARGER LE LINGE.** Ouvrir la porte hublot. Charger le linge en faisant attention à ne pas dépasser la quantité indiquée dans le tableau des programmes de la page suivante.
- 4. DOSER LE PRODUIT LESSIVIEL.** Pour l'utilisation en mode "Auto Dose System", le dosage du produit lessiviel n'est pas nécessaire. La machine le prélève automatiquement selon le programme sélectionné, en fonction du volume de lessive et de la dureté de l'eau. Pour l'utilisation en mode traditionnel, voir "Utilisation traditionnelle".

## 5. FERMER LA PORTE HUBLOT.



- 6. PERSONNALISER LE CYCLE DE LAVAGE.** Agir sur les touches correspondantes du tableau de bord:

### **Modifier la température et/ou la vitesse d'essorage.**

L'appareil affiche automatiquement la température et l'essorage maximum prévus pour le programme sélectionné ou ceux qui ont été sélectionnés en dernier s'ils sont compatibles avec le programme choisi. En appuyant sur la touche , on peut diminuer progressivement la température de lavage jusqu'à un lavage à froid (OFF). En appuyant sur la touche , on peut diminuer progressivement la vitesse d'essorage jusqu'à sa suppression totale (OFF). Une autre pression sur les touches ramènera les valeurs aux maximums prévus.

! Exception: lors de la sélection du programme **Coton Blanc** la température peut être augmentée jusqu'à 90°.

### **Sélectionner un départ différé.**

Pour programmer le départ différé d'un programme sélectionné, appuyer sur la touche correspondante jusqu'à ce que le retard désiré soit atteint. Pendant le réglage, le temps de décalage est affiché ainsi que le message "Démarrage dans:" et le symbole  clignotant. Après avoir programmé le départ différé, l'écran affiche le symbole  en fixe et l'écran retourne à l'affichage de la durée du cycle sélectionné, du message "Finit dans:" et de la durée du cycle. Une seule pression sur la touche DÉPART DIFFÉRÉ permet d'afficher le délai d'attente sélectionné précédemment.

Après le lancement, l'écran affiche le message "Démarrage dans:" et le temps de décalage. Une fois que le délai d'attente sélectionné touche à sa fin, l'appareil démarre et l'écran affiche le message "Finit dans:" et le temps restant jusqu'à la fin du cycle.

Pour annuler le départ différé, appuyer sur la touche jusqu'à ce que l'écran affiche OFF; le symbole  s'éteindra.

### **Modifier les caractéristiques du cycle.**

- Appuyer sur la touche pour activer l'option, l'écran affiche le nom de l'option et le croissant de lune correspondant à la touche s'allume.
- Appuyer une nouvelle fois sur la touche pour désactiver l'option, l'écran affiche le nom de l'option plus OFF et le croissant de lune s'éteint.

! Si la fonction sélectionnée est incompatible avec le programme sélectionné, le voyant correspondant se met à clignoter, un signal sonore (3 bips) retentit et la fonction n'est pas activée.

! Si l'option sélectionnée est incompatible avec une autre option précédemment sélectionnée, le voyant correspondant à la première option se met à clignoter et seule la deuxième option est activée le voyant de la touche reste fixe.

! Les options permettent de modifier la charge conseillée et/ou la durée du cycle de lavage.

- 7. DEMARRER LE PROGRAMME.** Appuyer sur la touche START/PAUSE. Le voyant correspondant reste fixe et la porte hublot est verrouillée (voyant HUBLOT VERROUILLÉ  allumé). Les icônes correspondant aux phases de lavage s'allument pendant le cycle pour indiquer la phase en cours.

Pour changer un programme tandis qu'un cycle est en cours, activer une pause du lave-linge par pression sur la touche START/PAUSE; sélectionner enfin le cycle désiré et appuyer à nouveau sur la touche START/PAUSE. Pour ouvrir la porte tandis qu'un cycle est en cours, appuyer sur la touche START/PAUSE; si le voyant HUBLOT VERROUILLÉ  est éteint, on peut ouvrir la porte. Pour faire redémarrer le programme exactement à l'endroit de l'arrêt, appuyer une nouvelle fois sur la touche START/PAUSE.

- 8. FIN DU PROGRAMME.** Elle est signalée par l'inscription **END** allumée. La porte hublot peut alors être ouverte aussitôt. Si le voyant START/PAUSE clignote, appuyer sur la touche pour terminer le cycle. Ouvrir la porte, vider le lave-linge et éteindre l'appareil.

! Une pression prolongée sur la touche  permet d'annuler un cycle déjà lancé. Le cycle est interrompu et la machine s'éteint.

### **Sachet pour édretons, rideaux et vêtements délicats**

Grâce au sachet spécial fourni avec l'appareil, le lave-linge Aqualtis vous permet de laver à la machine même vos vêtements plus délicats et précieux en assurant au maximum leur protection. Nous recommandons en tout cas d'utiliser le sachet pour le lavage d'édredons et de couettes avec housse réalisée dans un matériau synthétique.



# Programmes et options

Tableau des programmes

| Icône                                 | Description du Programme   | Temp. maxi (°C) | Vitesse maxi (tours/minute) | Produits lessiviels |             |       | Charge maxi (Kg) | Durée cycle   |  |
|---------------------------------------|--|-----------------|-----------------------------|---------------------|-------------|-------|------------------|---|--|
|                                       |  |                 |                             | Lavage              | Adoucissant | Javel |                  |   |  |
| <b>Programmes Coton</b>               |  |                 |                             |                     |             |       |                  |   |  |
|                                       | <b>COTON avec PRÉLAVAGE:</b> pour enlever les taches tenaces. (Ajouter le produit lessiviel dans le bac prévu).                      | 90°             | 1600                        | ●                   | ●           | -     | 9                | (*) La durée des programmes de lavage est indiquée sur l'afficheur. |  |
|                                       | <b>COTON BLANC (1):</b> Blancs et couleurs résistantes très sales.   | 60° (Maxi 90°)  | 1600                        | ●                   | ●           | ●     | 9                |   |  |
|                                       | <b>COTON BLANC (2):</b> Blancs et couleurs délicates très sales.   | 40°             | 1600                        | ●                   | ●           | ●     | 9                |   |  |
|                                       | <b>COTON COULEUR (3)</b>   | 40°             | 1600                        | ●                   | ●           | ●     | 9                |   |  |
|                                       | <b>CHEMISES</b>  | 40°             | 600                         | ●                   | ●           | ●     | 2                |   |  |
|                                       | <b>JEANS</b>   | 40°             | 800                         | ●                   | ●           | -     | 4                |   |  |
| <b>Programmes spécial</b>             |  |                 |                             |                     |             |       |                  |   |  |
|                                       | <b>BÉBÉ:</b> couleurs délicates très sales.  | 40°             | 800                         | ●                   | ●           | ●     | 4                |   |  |
|                                       | <b>SYNTHETIQUES RÉSISTANT</b>  | 60°             | 800                         | ●                   | ●           | ●     | 4                |   |  |
|                                       | <b>SYNTHETIQUES DÉLICAT</b>  | 40°             | 800                         | ●                   | ●           | ●     | 4                |   |  |
|                                       | <b>LIT ET BAIN:</b> pour le linge de lit et le linge de toilette.  | 60°             | 1600                        | ●                   | ●           | ●     | 9                |   |  |
|                                       | <b>DUVET:</b> pour linge et vêtements en duvet d'oie.  | 30°             | 1200                        | ●                   | ●           | -     | 3,5              |   |  |
|                                       | <b>SOIE:</b> pour linge en soie, viscose, lingerie.  | 30°             | 0                           | ●                   | ●           | -     | 2                |   |  |
|                                       | <b>LAINE:</b> pour laine, cachemire, etc.  | 40°             | 600                         | ●                   | ●           | -     | 2                |   |  |
|                                       | <b>MIX 30':</b> pour rafraîchir rapidement du linge peu sale (ne convient pas pour la laine, la soie et le linge à laver à la main). | 30°             | 800                         | ●                   | ●           | -     | 3,5              |   |  |
| <b>Fonction (Programmes partiels)</b> |  |                 |                             |                     |             |       |                  |   |  |
|                                       | Rinçage  | -               | 1600                        | -                   | ●           | ●     | 9                |   |  |
|                                       | Essorage   | -               | 1600                        | -                   | -           | -     | 9                |   |  |
|                                       | Vidange  | -               | 0                           | -                   | -           | -     | 9                |   |  |

La durée du cycle indiquée sur l'écran ou dans la notice représente une estimation calculée dans des conditions standard. Le temps effectif peut varier en fonction de nombreux facteurs tels que : température et pression de l'eau en entrée, température ambiante, quantité de lessive, quantité et type de charge, équilibrage de la charge, options supplémentaires sélectionnées.

(\*) Remarque : environ 10 minutes après le début du programme, selon la charge, la machine effectuera un nouveau calcul et affichera le temps restant jusqu'à la fin du programme.

Pour tous les instituts qui effectuent ces tests :

- 1) Programme de contrôle selon la norme EN 60456: sélectionner le programme et une température de 60°C.
- 2) Programme coton long: sélectionner le programme et une température de 40°C.
- 3) Programme coton court: sélectionner le programme et une température de 40°C.

## Options de lavage

### Super Lavage

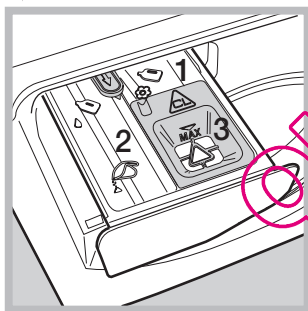

Grâce à l'utilisation d'une plus grande quantité d'eau au cours de la phase initiale du cycle et à une durée prolongée, cette option permet d'obtenir un lavage très performant, est très utile pour éliminer les taches les plus résistantes. Possibilité d'utilisation **avec** ou **sans** eau de Javel. Pour effectuer un blanchiment aussi,

verser l'eau de Javel dans le bac 3. Au moment de verser l'eau de Javel, attention à ne pas dépasser le niveau "max" (voir figure).

Pour n'effectuer qu'un blanchissage sans effectuer un lavage complet, verser l'eau de Javel dans le bac 3, sélectionner le programme "Rinçage" et activer la fonction "Super Lavage" .

! Cette option ne peut être activée avec les programmes , , , , , , , , , .

### Repassage Facile

En cas de sélection de cette option, le lavage et l'essorage seront dûment modifiés pour réduire la formation de plis. A la fin du cycle de lavage, le lave-linge fait tourner le tambour lentement;

les voyants "Repassage Facile" et START/PAUSE se mettent à clignoter. Pour finir le cycle, appuyer sur la touche START/PAUSE ou sur la touche "Repassage Facile". Pour le programme Soie l'appareil arrive au bout du cycle en laissant le linge tremper, le voyant "Repassage facile" clignote. Pour vidanger l'eau et pouvoir sortir le linge, il faut appuyer sur la touche START/PAUSE ou sur la touche "Repassage Facile".

! Cette option n'est pas disponible avec les programmes , , , , , , , .

### Temps Réduit

En sélectionnant cette option, la durée du programme est réduite de 30 à 50 % en fonction du cycle choisi, ce qui permet de faire des économies d'eau et d'énergie. Utiliser ce programme pour les vêtements modérément sales.

! Cette option n'est pas disponible avec les programmes , , , , , , , .

### Rinçage Plus

La sélection de cette option permet d'augmenter l'efficacité du rinçage et d'éliminer totalement toute trace de lessive. Elle est très utile pour les personnes particulièrement sensibles aux produits lessiviels. Son utilisation est conseillée en cas de pleine charge ou de doses élevées de produit lessiviel.

! Elle n'est pas disponible pour les programmes , , , .

# Produits lessiviels et linge

FR

## Lessive

Le choix et la quantité de lessive dépendent du type de textile (coton, laine, soie...), de la couleur, de la température de lavage, du degré de salissure et de la dureté de l'eau. Ce lave-linge est doté du système de dosage automatique du produit lessiviel et de l'adoucissant. Il permet d'éviter le gaspillage et de protéger l'environnement tout en assurant un lavage optimal. Il est conseillé de:

- Utiliser une lessive en poudre en cas de pré-lavage et d'opter dès lors pour l'approche "traditionnelle".
- Utiliser des lessives liquides pour linge délicat en coton et pour tous les programmes basse température.
- En mode "Auto Dose System", utiliser uniquement une lessive et un adoucissant liquides. **Ne pas utiliser de lessives superconcentrées, de gels et autres produits assimilés.**
- Utiliser des lessives liquides délicates pour la laine et la soie en optant pour l'approche "traditionnelle".

**!** Ne JAMAIS mélanger les produits de lessive, toujours nettoyer le réservoir avant de verser le produit.

Le produit lessiviel doit être versé juste avant le démarrage du lavage dans le bac prévu à cet effet ou dans la boule doseuse directement dans le tambour. Dans ce cas, le cycle Coton avec pré-lavage n'est pas disponible.

**!** Ne pas utiliser de lessives pour lavage à la main, elles génèrent trop de mousse.

## Triage du linge

- Bien déployer le linge avant de le charger.
- Trier le linge selon le type de textile (symbole sur l'étiquette du vêtement) et la couleur en veillant à bien séparer le linge couleur du linge blanc;
- Vider les poches et contrôler les boutons;
- Ne pas dépasser les valeurs indiquées dans le "Tableau des programmes" correspondant au poids de linge sec.

## Combien pèse le linge ?

|                         |            |
|-------------------------|------------|
| 1 drap                  | 400-500 g  |
| 1 taie d'oreiller       | 150-200 g  |
| 1 nappe                 | 400-500 g  |
| 1 peignoir              | 900-1200 g |
| 1 serviette de toilette | 150-250 g  |
| 1 jeans                 | 400-500 g  |
| 1 chemise               | 150-200 g  |

## Conseils de lavage

**Chemises:** sélectionner le programme approprié au lavage de chemises  pour laver des chemises de textile et couleur différents.

**Jeans:** utiliser le programme "Jeans"  pour tous les vêtements à base de textile Denim; mettre les vêtements sur l'envers avant le lavage et utiliser une lessive liquide.

**Bébé:** utiliser le programme "Bébé"  pour enlever les taches des vêtements de bébé et rincer correctement les vêtements afin d'éviter les réactions allergiques. Spécialement conçu pour diminuer la charge bactérienne, ce cycle utilise une plus grande quantité d'eau et optimise l'effet des additifs désinfectants spécifiques ajoutés à la lessive. En fin de lavage, l'appareil fait tourner le tambour lentement. Pour compléter le cycle appuyer sur la touche START/PAUSE.

**Soie:** sélectionner le programme "Soie"  pour le lavage des vêtements en soie. Il est conseillé d'utiliser une lessive spéciale pour linge délicat.

**Rideaux:** Utiliser le programme "Soie" . Nous recommandons de les plier et de les mettre dans le sachet fourni avec la machine.

**Laine:** est le seul lave-linge à avoir obtenu le prestigieux label Woolmark Platinum Care (M.0508) délivré par The Woolmark Company qui garantit le lavage à la machine de tous les vêtements en laine, y compris ceux qui portent l'étiquette "lavage à la main uniquement" . Grâce au programme "Laine", on peut donc laver à la machine, en toute tranquillité, tous les vêtements en laine avec des performances de lavage garanties.

**Duvet:** pour laver des articles avec garnissage en duvet d'oie comme par exemple des couettes pour une ou deux personnes (poids maximal à ne pas dépasser 3,5 kg), oreillers, anoraks, utiliser le programme spécial "Duvet" . Pour introduire les duvets dans le tambour, nous recommandons de replier les bords vers l'intérieur (voir figures) et de ne pas occuper plus de 3/4 du volume du tambour.

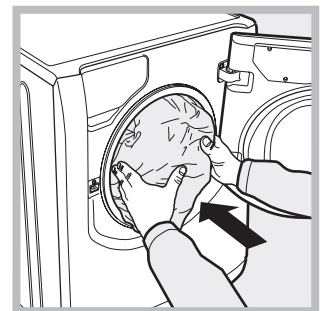
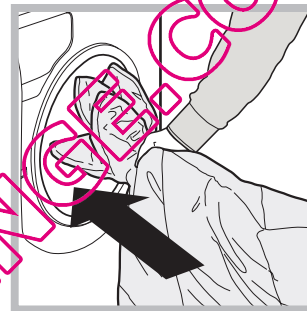

**Edredons:** pour laver les édredons avec housse synthétique, utilisez le sachet spécial fourni avec la machine et sélectionnez le programme «Duvet» .

**Linge de toilette et de lit:** ce lave-linge permet de laver tout le linge de maison de la semaine en un seul cycle "Lit et bain"  qui optimise l'utilisation de l'adoucissant et permet de faire des économies de temps et d'électricité. Nous conseillons d'utiliser de la lessive en poudre.

**Taches tenaces:** mieux vaut traiter les taches tenaces avec du savon solide avant le lavage et sélectionner ensuite le programme Coton avec pré-lavage.

## Système d'équilibrage de la charge

Avant tout essorage, pour éviter toute vibration excessive et répartir le linge de façon uniforme, le lave-linge fait tourner le tambour à une vitesse légèrement supérieure à la vitesse de lavage. Si au bout de plusieurs tentatives, la charge n'est toujours pas correctement équilibrée, l'appareil procède à un essorage à une vitesse inférieure à la vitesse normalement prévue. En cas de déséquilibre excessif, le lave-linge préfère procéder à la répartition du linge plutôt qu'à son essorage. Pour une meilleure répartition de la charge et un bon équilibrage, nous conseillons de mélanger de grandes et petites pièces de linge.

# Précautions et conseils

! Cet appareil a été conçu et fabriqué conformément aux normes internationales de sécurité. Ces consignes sont fournies pour des raisons de sécurité, il faut les lire attentivement.

## Sécurité générale

- Cet appareil n'est pas destiné à être utilisé par des personnes (enfants compris) dont les capacités physiques, sensorielles ou mentales sont réduites ou qui ne disposent pas des connaissances ou de l'expérience nécessaires, à moins qu'elles n'aient été formées et encadrées pour l'utilisation de cet appareil par une personne responsable de leur sécurité. Surveiller les enfants pour s'assurer qu'ils ne jouent pas avec l'appareil.
- Cet appareil est conçu pour un usage domestique.
- Ne jamais toucher l'appareil si l'on est pieds nus et si les mains sont mouillées ou humides.
- Ne jamais tirer sur le câble pour débrancher la fiche de la prise de courant.
- Ne pas toucher à l'eau de vidange, elle peut atteindre des températures très élevées.
- Ne pas forcer pour ouvrir la porte hublot : le verrouillage de sécurité qui protège contre les ouvertures accidentelles pourrait s'endommager.
- En cas de panne, éviter à tout prix d'accéder aux mécanismes internes pour tenter une réparation.
- Veiller à ce que les enfants ne s'approchent pas de l'appareil pendant son fonctionnement.
- Deux ou trois personnes sont nécessaires pour le déplacer en faisant très attention. Ne jamais le déplacer tout seul car il est très lourd.
- Avant d'introduire le linge, s'assurer que le tambour est bien vide.

## Mise au rebut

- Mise au rebut du matériel d'emballage : se conformer aux réglementations locales de manière à ce que les emballages puissent être recyclés.
- La directive européenne 2002/96/CE sur les déchets d'équipements électriques et électroniques prévoit que les électroménagers ne peuvent pas être traités comme des déchets solides urbains ordinaires. Les appareils usagés doivent faire l'objet d'une collecte séparée pour optimiser le taux de récupération et de recyclage des matériaux qui les composent et empêcher tout danger pour la santé et pour l'environnement. Le symbole de la poubelle barrée est appliqué sur tous les produits pour rappeler qu'ils font l'objet d'une collecte sélective.  
Pour tout autre renseignement sur la collecte des électroménagers usés, prière de s'adresser au service public préposé ou au vendeur.

## Ouverture manuelle de la porte hublot

FR

A défaut de pouvoir ouvrir la porte hublot à cause d'une panne de courant pour étendre le linge, procéder comme suit :

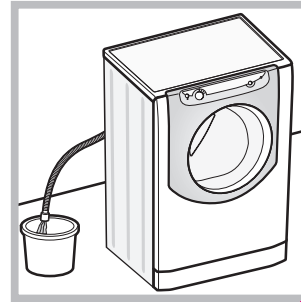

1. débrancher la fiche de la prise de courant.
2. s'assurer que le niveau de l'eau à l'intérieur de l'appareil se trouve bien au-dessous de l'ouverture du hublot, si ce n'est pas le cas vider l'eau en excès à travers le tuyau de vidange dans un seau comme illustré voir figure.

3. démonter le panneau situé à l'avant du lave-linge (voir page suivante).

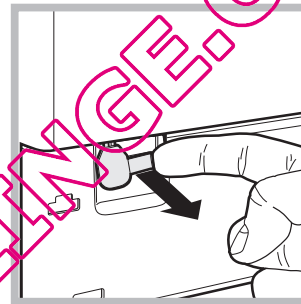

4. se servir de la languette indiquée, tirer vers soi jusqu'à ce que le tirant en plastique se dégage de son cran d'arrêt; tirer ensuite vers le bas jusqu'à ce qu'un "clic" indique que la porte est déverrouillée.

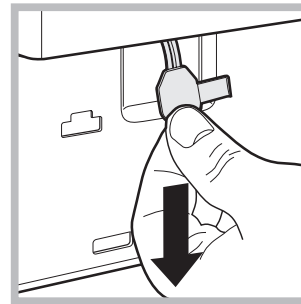

5. ouvrir la porte ; si elle est encore verrouillée, refaire la même opération.

6. remonter le panneau en veillant à bien enfiler les crochets dans les fentes prévues avant de le pousser contre l'appareil.

# Entretien et soin

FR

## Coupage de l'arrivée d'eau et du courant

- Fermer le robinet de l'eau après chaque lavage. Cela réduit l'usure de l'installation hydraulique de l'appareil et évite tout danger de fuites.
- Débrancher la fiche de la prise de courant lors de toute opération de nettoyage et de travaux d'entretien.

## Nettoyage de l'appareil

Pour nettoyer l'extérieur et les parties en caoutchouc, utiliser un chiffon imbibé d'eau tiède et de savon. N'utiliser ni solvants ni abrasifs.

## Nettoyage du tiroir à produits lessiviels

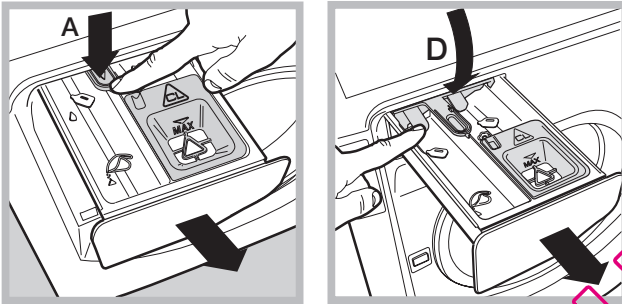

Pour retirer le tiroir, l'ouvrir jusqu'au premier palier, appuyer sur le levier **A** en l'ouvrant complètement et appuyer sur l'un des leviers **D** en le tirant vers l'extérieur (voir figures).

Le rincer à l'eau claire; effectuer cette opération assez souvent. Veiller à retirer les restes de lessive éventuels dans le tiroir de la machine.

Pour le remonter, le caler à l'extrême gauche en centrant le guide pour éviter tout blocage.

## Entretien du tambour

- Laisser toujours la porte hublot entrouverte pour éviter la formation de mauvaises odeurs.

## Nettoyage de la pompe

L'appareil est équipé d'une pompe autonettoyante qui n'exige aucune opération d'entretien. Il peut toutefois arriver que de menus objets (pièces de monnaie, boutons) tombent dans la préchambre qui protège la pompe, placée en bas de cette dernière.

**!** S'assurer que le cycle de lavage est bien terminé et débrancher la fiche.

Pour accéder à cette préchambre:

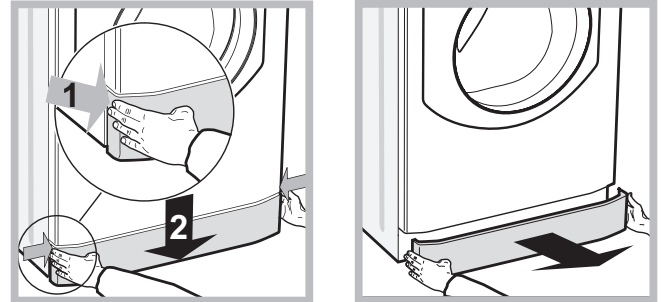

1. retirer le panneau situé à l'avant du lave-linge en appuyant vers le centre. Appuyer ensuite vers le bas de chaque côté et l'extraire (voir figures).

2. placer un récipient pour recueillir l'eau qui s'écoule (1,5 l environ) (voir figure);  
3. dévisser le couvercle en le tournant dans le sens inverse des aiguilles d'une montre (voir figure);

4. nettoyer soigneusement l'intérieur;  
5. revisser le couvercle;  
6. remonter le panneau en veillant à bien enfiler les crochets dans les fentes prévues avant de le pousser contre l'appareil.

## Contrôle du tuyau d'arrivée de l'eau

Contrôler le tuyau d'alimentation au moins une fois par an. Procéder à son remplacement en cas de craquèlements et de fissures : car les fortes pressions subies pendant le lavage pourraient provoquer des cassures.

# Anomalies et remèdes

FR

Il peut arriver que l'appareil ne fonctionne pas bien. Avant d'appeler le Service de dépannage (voir "Assistance"), contrôler s'il ne s'agit pas par hasard d'un problème facile à résoudre à l'aide de la liste suivante.

## Anomalies:

### L'appareil ne s'allume pas.

## Causes / Solutions possibles:

- La fiche n'est pas branchée dans la prise de courant ou mal branchée.
- Il y a une panne de courant.

### Le cycle de lavage ne démarre pas.

- La porte hublot n'est pas bien fermée.
- La touche START/PAUSE n'a pas été enfoncée.
- Le robinet de l'eau n'est pas ouvert.
- Un départ différé a été sélectionné.

### Il n'y a pas d'arrivée d'eau.

- Le tuyau d'arrivée de l'eau n'est pas raccordé au robinet.
- Le tuyau est plié.
- Le robinet de l'eau n'est pas ouvert.
- Il y a une coupure d'eau.
- La pression n'est pas suffisante.
- La touche START/PAUSE n'a pas été enfoncée.

### La porte de l'appareil reste verrouillée.

- Si le programme "Bébé" ou l'option "Repassage Facile" est sélectionné, au terme du programme, le tambour tournera lentement. Pour achever le programme, appuyer sur le bouton START/PAUSE ou sur le bouton "Repassage Facile". Si le programme "Soie" est sélectionné, la machine s'interrompt et laisse le linge tremper. Pour vidanger l'eau et pouvoir sortir le linge, il faut appuyer sur la touche START/PAUSE ou sur la touche "Repassage Facile".

### L'appareil prend l'eau et vidange continuellement.

- Le tuyau de vidange n'est pas installé à une distance du sol comprise entre 65 et 100 cm (voir "Installation").
- L'extrémité du tuyau de vidange est plongée dans l'eau (voir "Installation").
- Si l'appartement est situé aux derniers étages dans un immeuble, il peut y avoir des phénomènes de siphonnement qui font que le lave-linge prend et évacue l'eau continuellement. Pour supprimer cet inconvénient, on trouve dans le commerce des soupapes spéciales anti-siphonnage.

### L'appareil ne vidange pas ou n'essore pas.

- L'évacuation murale n'a pas d'évent.
- Le programme ne prévoit pas de vidange : pour certains programmes, il faut la faire partir manuellement (voir "Programmes et options").
- L'option "Repassage Facile" est activée: pour compléter le programme, appuyer sur la touche START/PAUSE (voir "Programmes et options").
- Le tuyau d'évacuation est plié (voir "Installation").
- La conduite d'évacuation est bouchée.

### L'appareil vibre beaucoup pendant l'essorage.

- Le tambour n'a pas été débloqué comme il faut lors de l'installation du lave-linge (voir "Installation").
- L'appareil n'est pas posé à plat (voir "Installation").
- L'appareil est coincé entre des meubles et le mur (voir "Installation").
- La charge est déséquilibrée (voir "Produits lessiviels et linge").

### L'appareil fuit.

- Le tuyau d'arrivée de l'eau n'est pas bien vissé (voir "Installation").
- Le tiroir à produits lessiviels est bouché (pour le nettoyer voir "Entretien et soin").
- Le tuyau de vidange n'est pas bien fixé (voir "Installation").

### Les icônes correspondant à la "Phase en cours" clignotent rapidement en même temps que le voyant ON/OFF.

- Eteindre l'appareil et débrancher la fiche de la prise de courant, attendre 1 minute environ avant de rallumer. Si l'anomalie persiste, appeler le service d'assistance.

### Il y a un excès de mousse.

- Le produit de lavage utilisé n'est pas une lessive spéciale machine (il faut qu'il y ait l'inscription "pour lave-linge", "main et machine", ou autre semblable).
- La quantité utilisée est excessive.

### La porte de l'appareil reste verrouillée.

- Procéder au déverrouillage manuel (voir "Précautions et conseils").

## Anomalies:

**la machine ne donne pas de bons résultats.**

**Que se passe-t-il en cas de remplissage de réservoirs déjà pleins ?**

**Que se passe-t-il en cas d'utilisation du tiroir en mode Traditionnel tandis que les réservoirs sont encore pleins ?**

**Les réservoirs peuvent-ils être utilisés pour les lessives en poudre ?**

**La lessive en poudre peut-elle être utilisée dans les réservoirs ?**

**Que se passe-t-il si le tiroir n'est pas bien ouvert lors du remplissage des réservoirs ?**

**Que se passe-t-il en cas d'inversion de la lessive et de l'assouplissant ?**

**Que se passe-t-il en cas de mélange de produits ?**

## Causes / Solutions possibles:

- Les réservoirs n'ont pas été bien remplis (assouplissant à la place de la lessive ou vice-versa).
- Deux produits (lessive ou assouplissant) différents ont été mélangés.  
*! Ne JAMAIS mélanger les produits de lessive ou assouplissants, toujours nettoyer le réservoir avant de verser le produit.*
- Système "Auto Dose System" grippé car il n'a pas été utilisé pendant une longue période : effectuer un nettoyage des réservoirs (voir "Nettoyage programmé par l'utilisateur").
- Signaux sonores (bips) et lumineux (icônes à l'écran) indiquant que le réservoir est plein. Si l'utilisateur continue de verser de la lessive ou de l'assouplissant, la quantité excessive s'écoulera dans le tambour et sera évacuée au prochain cycle.
- La machine détecte automatiquement si de la lessive en poudre ou de la lessive liquide a été chargée de manière traditionnelle et ne prélève donc rien dans les réservoirs. L'assouplissant peut uniquement être utilisé en mode *Auto Dose*.
- Non, la lessive en poudre ne peut être utilisée qu'en mode Traditionnel.
- Non, une paroi évite que la poudre n'arrive dans l'un des réservoirs, même si le tiroir est ouvert en mode "Auto Dose System" (complètement ouvert).
- Si le tiroir n'est pas complètement ouvert, la lessive ou l'assouplissant s'écoulera dans le tambour et sera évacué lors du cycle suivant.
- Les résultats seront faibles et il faudra vider les réservoirs à l'aide d'un cycle de nettoyage manuel.
- La machine lavera normalement, mais il est conseillé de remplir uniquement les réservoirs après l'affichage du signal correspondant par la machine sans mélanger les produits lessiviels/assouplissants.

**! Remarque:** pour quitter le "mode Démo", appuyer simultanément et pendant 3 sec. sur les boutons "ON/OFF"  et "START/PAUSE" .

## Avant d'appeler le service après-vente:

- Vérifier si l'anomalie ne peut pas être résolue par soi-même (voir "Anomalie set Remèdes");
- Remettre le programme en marche pour contrôler si l'inconvénient a disparu;
- Si ce n'est pas le cas, contacter le service d'Assistance technique agréé.

! En cas de problème d'installation ou d'utilisation inadéquate du lave-linge, l'intervention sera payante.

! Ne jamais faire appel à des techniciens non agréés.

## Signalez:

- le type de panne;
- le modèle de l'appareil (Mod.);
- le numéro de série (S/N).

Ces informations figurent sur la plaque signalétique apposée sur l'appareil.

QUELLAVELINGE.COM

QUELLAVELINGE.COM





Italiano

## AQUALTIS AQLF9D 692 U

### Sommario

#### Installazione, 34-35

Disimballo e livellamento  
Collegamenti idraulici ed elettrici  
Dati tecnici

#### Descrizione della macchina, 36-37

Pannello comandi touch control

#### Auto Dose System, 38-39

#### Come effettuare un ciclo di lavaggio, 40

#### Programmi e opzioni, 41

Tabella Programmi  
Le opzioni di lavaggio

#### Detersivi e biancheria, 42

Detersivo  
Preparare la biancheria  
Consigli di lavaggio  
Sistema bilanciamento del carico

#### Precauzioni e consigli, 43

Sicurezza generale  
Smaltimento  
Apertura manuale della porta oblò

#### Manutenzione e cura, 44

Escludere acqua e corrente elettrica  
Pulire la macchina  
Pulire il cassetto dei detersivi  
Curare il cestello  
Pulire la pompa  
Controllare il tubo di alimentazione dell'acqua

#### Anomalie e rimedi, 45-46

#### Assistenza, 47

Assistenza Attiva 7 giorni su 7

QUELLAVELINGE.COM

# Installazione

! È importante conservare questo libretto per poterlo consultare in ogni momento. In caso di vendita, di cessione o di trasloco, assicurarsi che resti insieme alla lavabiancheria.

! Leggere attentamente le istruzioni: ci sono importanti informazioni sull'installazione, sull'uso e sulla sicurezza.

! Nella busta contenente questo libretto troverete, oltre alla garanzia, dei particolari che serviranno per l'installazione.

## Disimballo e livellamento

### Disimballo

1. Una volta disimballata la lavabiancheria, controllare che non abbia subito danni durante il trasporto.

Se fosse danneggiata non collegarla e contattare il rivenditore.

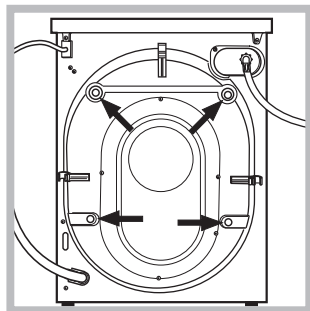

2. Rimuovere le 4 viti di protezione per il trasporto ed il relativo distanziale posti nella parte posteriore (vedi figura).

3. Chiudere i fori con i tappi di plastica contenuti nella busta.  
4. Conservare tutti i pezzi; **qualora la lavabiancheria dovesse essere trasportata, dovranno essere rimontati per evitare danneggiamenti interni.**

! Gli imballaggi non sono giocattoli per bambini.

### Livellamento

1. Posizionare la lavabiancheria su un pavimento piano e rigido, senza appoggiarla a muri o mobili.

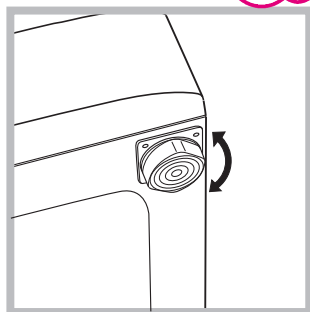

2. Compensare le irregolarità svitando o avvitando i piedini finché la macchina non sia orizzontale (non deve essere inclinata più di 2 gradi).

! Un accurato livellamento dà stabilità ed evita vibrazioni e rumorosità soprattutto nella fase di centrifuga.

! In caso sia posizionata su moquette o tappeti, regolare i piedini in modo da conservare sotto la lavabiancheria lo spazio necessario per la ventilazione.

## Collegamenti idraulici ed elettrici

### Collegamento del tubo di alimentazione dell'acqua

! Prima di collegare il tubo di alimentazione alla rete idrica, far scorrere l'acqua finché non sia limpida.

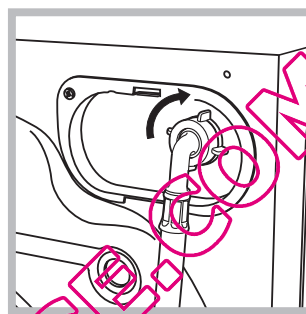

1. Collegare il tubo di alimentazione alla macchina avvitandolo all'apposita presa d'acqua, nella parte posteriore in alto a destra (vedi figura).

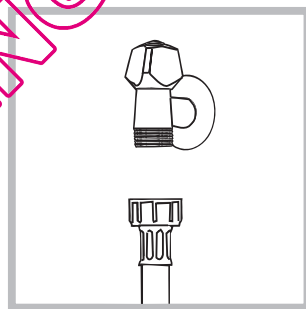

2. Collegare il tubo di alimentazione avvitandolo a un rubinetto d'acqua fredda con bocca filettata da 3/4 gas (vedi figura).

3. Fare attenzione che nel tubo non ci siano né pieghe né strozzature.

! La pressione idrica del rubinetto deve essere compresa nei valori della tabella Dati tecnici (vedi pagina a fianco).

! Se la lunghezza del tubo di alimentazione non fosse sufficiente, rivolgersi a un negozio specializzato o a un tecnico autorizzato.

! Non utilizzare mai tubi di carico usati o vecchi, ma quelli in dotazione alla macchina.

### Collegamento del tubo di scarico

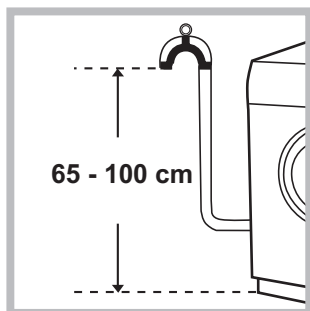

Collegare il tubo di scarico a una conduttura di scarico o a uno scarico a muro posti tra 65 e 100 cm da terra evitando assolutamente di piegarlo.

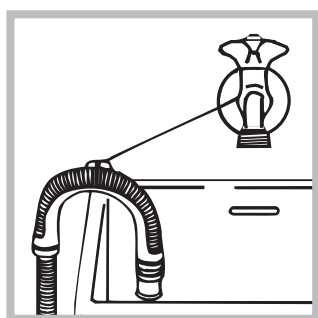

In alternativa, appoggiare il tubo di scarico al bordo di un lavandino o di una vasca, legando la guida in dotazione al rubinetto (vedi figura). L'estremità libera del tubo di scarico non deve rimanere immersa nell'acqua.

! È sconsigliato usare tubi di prolunga; se indispensabile, la prolunga deve avere lo stesso diametro del tubo originale e non superare i 150 cm.

### Collegamento elettrico

Prima di inserire la spina nella presa della corrente, accertarsi che:

- la presa abbia la messa a terra e sia a norma di legge;
- la presa sia in grado di sopportare il carico massimo di potenza della macchina, indicato nella targhetta caratteristiche;
- la tensione di alimentazione sia compresa nei valori indicati nella targhetta caratteristiche;
- la presa sia compatibile con la spina della macchina. In caso contrario far sostituire la presa o la spina.

! La macchina non va installata all'aperto, nemmeno se lo spazio è riparato, perché è molto pericoloso lasciarla esposta a pioggia e temporali.

! A macchina installata, la presa della corrente deve essere facilmente raggiungibile.

! Non usare prolunghe e multiple.

! Il cavo non deve subire piegature o compressioni.

! Il cavo di alimentazione e la spina devono essere sostituiti solo da tecnici autorizzati.

Attenzione! L'Azienda declina ogni responsabilità qualora queste norme non vengano rispettate.

| Dat tecnici   |   |
|---|---|
| <b>Modello</b>  | AQLF9D 692 U  |
| <b>Dimensioni</b>   | larghezza cm 59,5<br>altezza cm 85<br>profondità cm 64,5  |
| <b>Capacità</b>   | da 1 a 9 kg   |
| <b>Collegamenti elettrici</b>   | vedi la targhetta caratteristiche tecniche applicata sulla macchina   |
| <b>Collegamenti idrici</b>  | pressione massima 1 MPa (10 bar)<br>pressione minima 0,05 MPa (0,5 bar)<br>capacità del cesto 62 litri  |
| <b>Velocità di centrifuga</b>   | sino a 1600 giri al minuto  |
| <b>Programmi di controllo secondo la norma EN 60456</b>   | programma  ; temperatura 60°C;<br>effettuato con 9 kg di carico.                     |
| <br> | Questa apparecchiatura è conforme alle seguenti Direttive Comunitarie:<br>- 2004/108/CE (Compatibilità Elettromagnetica)<br>- 2002/96/CE<br>- 2006/95/CE (Bassa Tensione) |

# Descrizione della macchina

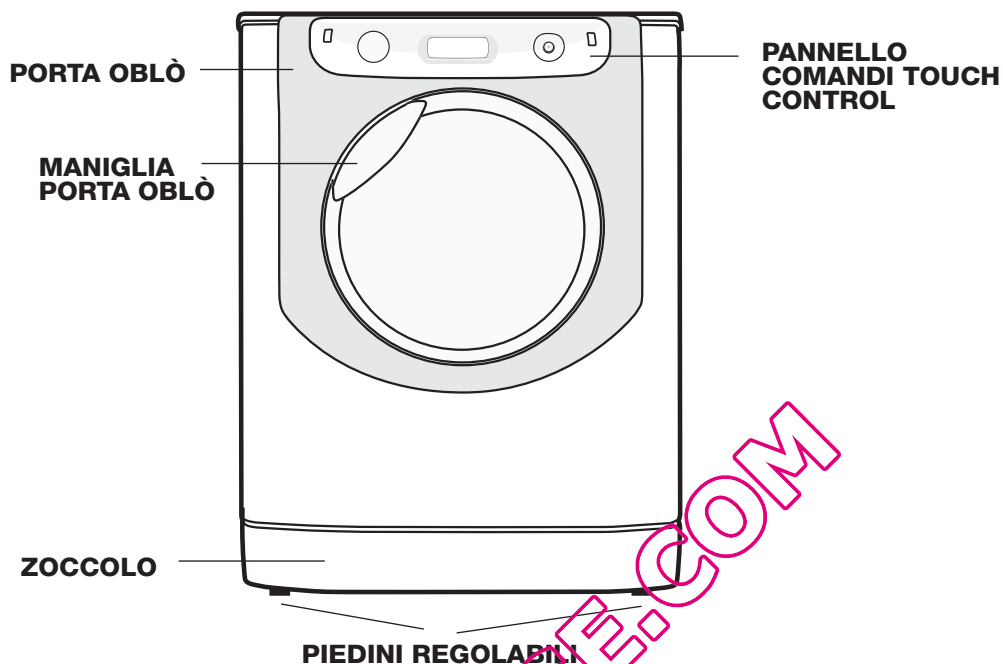

## PORTA OBLÒ'

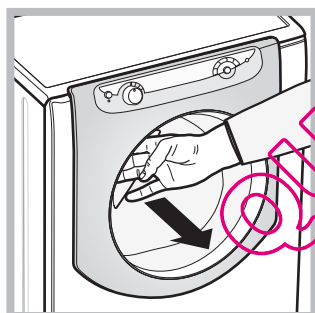

Per aprire la porta oblo' utilizzare sempre l'apposita maniglia (vedi figura).

## CASSETTO DEI DETERSIVI

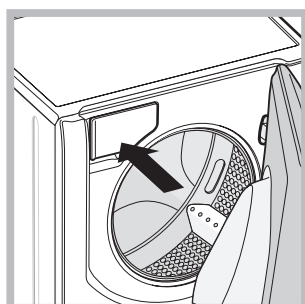

Si trova all'interno della macchina e vi si accede aprendo la porta.  
Per l'utilizzo vedi il capitolo "Auto Dose System".

## PANNELLO COMANDI TOUCH CONTROL

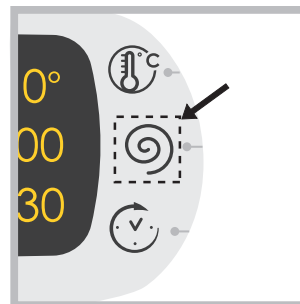

Per modificare le impostazioni premere leggermente sull'icona all'interno dell'area sensibile (touch control) come indicato nella figura.

## Modalità di stand by

Questa lavatrice, in conformità alle nuove normative legate al risparmio energetico, è dotata di un sistema di autospegnimento (stand by) che entra in funzione dopo circa 30 minuti nel caso di non utilizzo. Premere brevemente il pulsante ON-OFF  e attendere che la macchina si riattivi.

## Pannello comandi touch control

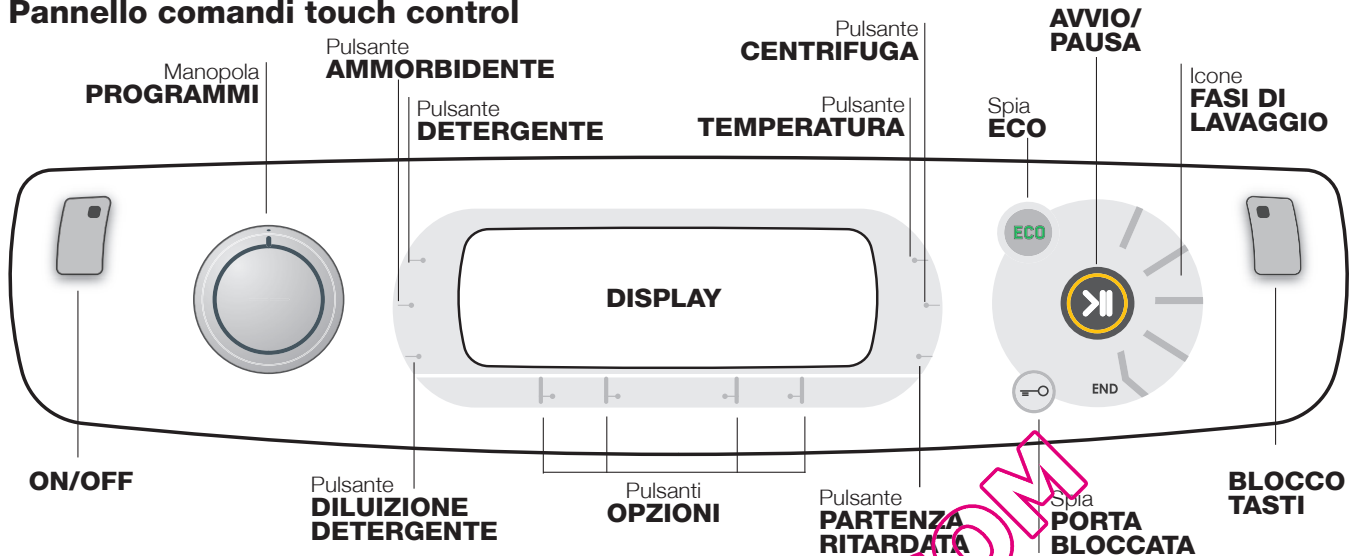

**ON/OFF** : premere brevemente il pulsante per accendere o spegnere la macchina. La spia verde indica che la macchina è accesa. Per spegnere la lavabiancheria durante il lavaggio è necessario tenere premuto il pulsante più a lungo, circa 3 sec.; una pressione breve o accidentale non permetterà lo spegnimento della macchina. Lo spegnimento della macchina durante un lavaggio in corso annulla il lavaggio stesso.

Manopola **PROGRAMMI**: può essere ruotata in entrambe le direzioni. Per impostare il programma più corretto vedi la "Tabella programmi". Durante il lavaggio la manopola resta ferma.

Pulsante **TEMPERATURA**: premere per modificare o escludere la temperatura; il valore scelto viene indicato dal display (vedi "Come effettuare un ciclo di lavaggio").

Pulsante **CENTRIFUGA**: premere per modificare o escludere la centrifuga; il valore scelto viene indicato dal display (vedi "Come effettuare un ciclo di lavaggio").

Pulsante **PARTENZA RITARDATA**: premere per impostare una partenza ritardata del programma prescelto; il valore del ritardo impostato viene indicato dal display (vedi "Come effettuare un ciclo di lavaggio").

Pulsanti **OPZIONI**: premendo il pulsante, sul display comparirà il nome dell'opzione. L'accensione della relativa spia indica che l'opzione è stata selezionata.

Pulsanti **DETERGENTE** e **AMMORBIDENTE**: vedi "Modificare i parametri pre-impostati" nel capitolo "Auto Dose System".

Pulsante **DILUIZIONE DETERGENTE**: vedi "Riempire i Serbatoi" nel capitolo "Auto Dose System".

Icone **FASI DI LAVAGGIO**: si illuminano ad indicare l'avanzamento del ciclo (Lavaggio - Risciacquo - Centrifuga - Scarico finale ). La scritta **END** si illumina quando il ciclo è terminato.

**AVVIO/PAUSA**: quando la spia verde lampeggia lentamente, premere il pulsante per avviare un lavaggio. A ciclo avviato la spia diventa fissa. Per mettere in pausa il lavaggio, premere nuovamente il pulsante; la spia lampeggerà con colore arancione.

Se la spia "Porta Bloccata" è spenta, si potrà aprire la porta oblò. Per far ripartire il lavaggio dal punto in cui è stato interrotto, premere nuovamente il pulsante.

Spia **PORTA BLOCCATA**: indica che la porta oblò è bloccata. Per aprire la porta è necessario mettere il ciclo in pausa (vedi "Come effettuare un ciclo di lavaggio").

**BLOCCO TASTI**: per attivare o disattivare il blocco del pannello comandi, tenere premuto il pulsante per circa 2 secondi. La spia accesa indica che il pannello di controllo è bloccato. In questo modo si impediscono modifiche accidentali dei programmi, soprattutto se in casa ci sono dei bambini.

Spia **ECO**: l'icona **ECO** si accenderà quando, modificando i parametri di lavaggio, si otterrà un risparmio di energia di almeno il 10%. Inoltre prima che la macchina entri nella modalità di "Stand by" l'icona **ECO** si accenderà per pochi secondi; a macchina spenta il recupero energetico stimato sarà dell'80% circa.

### MODIFICA LINGUA

**Alla prima accensione** della macchina appare nel display la prima lingua lampeggiante. In corrispondenza dei 3 pulsanti a destra del display compaiono i simboli "**Λ**", "**OK**" e "**V**". Le lingue cambiano automaticamente ogni 3" oppure premendo i pulsanti accanto i simboli "**Λ**" e "**V**". Con il pulsante "**OK**" si conferma la lingua che si fissa dopo 2". Se non si preme nessun pulsante, trascorsi 30" il cambio automatico delle lingue ricomincia.

**Si può modificare la lingua solo a macchina spenta.** Premendo contemporaneamente i pulsanti temperatura +centrifuga +partenza ritardata per 5" oltre ad un breve segnale acustico appare nel display la lingua impostata lampeggiante. Premendo i pulsanti accanto i simboli "**Λ**" e "**V**" si cambia la lingua. Con il pulsante accanto il simbolo "**OK**" si conferma la lingua che si fissa dopo 2". Se non si preme nessun pulsante, trascorsi 30" verrà visualizzata la lingua impostata precedentemente. **Riacendere la macchina.**

# Auto Dose System

## Introduzione

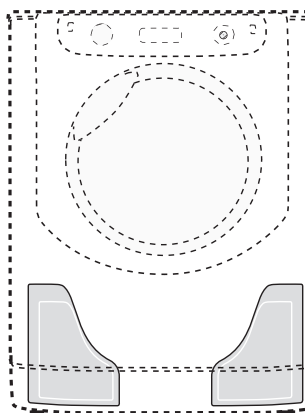

Questa lavabiancheria è provvista di due serbatoi: uno per il detersivo liquido (concentrato o diluito) della capacità di circa 5,5 lt e l'altro per l'ammorbidente liquido (concentrato o diluito) della capacità di circa 3,5 lt (vedi figura).

! Controlla sul contenitore del detersivo/ammorbidente se è diluito o concentrato.

Il sistema di dosaggio automatico preleva dai serbatoi la quantità ideale

di detersivo e ammorbidente per ogni tipo di carico e nel momento più indicato, garantendo risultati di lavaggio ottimali e senza sprechi. E' possibile modificare la quantità di detersivo e di ammorbidente manualmente agendo sui pulsanti DETERGENTE e AMMORBIDENTE (vedi "Modificare i parametri pre-impostati"). Se si desidera è possibile utilizzare la lavabiancheria nel modo "tradizionale", caricando il detersivo nel cassetto; la macchina ne rileva automaticamente la presenza e non utilizza i serbatoi.

## Cassetto detersivi

Modalità "Tradizionale".

Estrarre il cassetto detersivi fino al primo fermo per caricare il detersivo (liquido o in polvere), la candeggina o altri additivi (es. sbiancanti) e il detersivo per il prelavaggio per l'uso in modo tradizionale (vedi "Utilizzo tradizionale").

Modalità "Auto Dose".

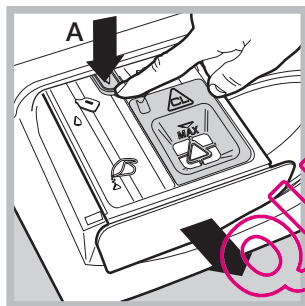

Per riempire i serbatoi di detersivo e ammorbidente **estrarre completamente il cassetto detersivi**: aprire il cassetto fino al primo fermo, quindi premere la levetta (A) ed estrarlo fino al secondo fermo **accertandosi che arrivi a battuta. Non muovere il cassetto durante il caricamento.**

Una volta riempiti i serbatoi (vedi "Riempire i serbatoi"), la macchina avrà autonomia fino a 40 cicli per il detersivo (\*).

## Primo utilizzo

Accendere la lavabiancheria premendo il pulsante ON/OFF.

Il primo lavaggio deve essere effettuato senza biancheria ma con detersivo versato direttamente nel cassetto detersivi (vedi modalità Tradizionale) impostando il programma "Cotone 90°" (Cotone 90°) senza prelavaggio e senza caricare i serbatoi.

## Riempire i serbatoi:

Aprire il cassetto dei detersivi in modalità "Auto Dose" (vedi "Cassetto Detersivi").

Versare lentamente il detersivo (B) e l'ammorbidente (C) in modo da riempire completamente i serbatoi (vedi figure).

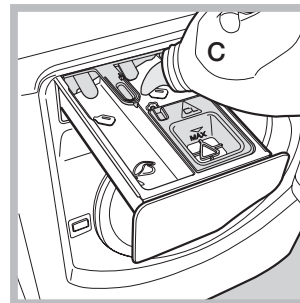
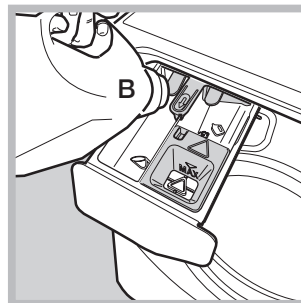

Per non superare la quantità massima, un segnale acustico (beep) con l'intensità crescente avviserà del livello raggiunto fino al completo riempimento del serbatoio indicato da 3 beep lunghi.

Iniziare subito il lavaggio dopo aver riempito i serbatoi per garantire la pulizia del cassetto. Sul display le rispettive icone (per detersivo) e (per ammorbidente) si illumineranno gradualmente per indicare la quantità raggiunta.

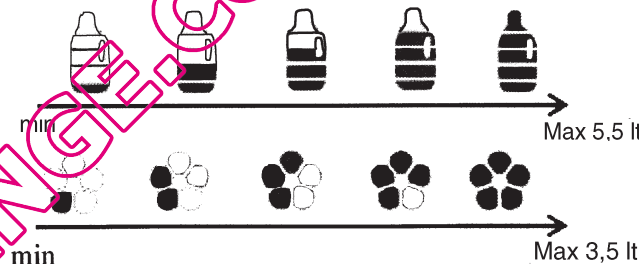

Il tempo di caricamento dipende dalla densità del prodotto. Con prodotti molto densi i tempi di caricamento saranno più lunghi.

Chiudere il cassetto detersivi solo quando le vaschette si saranno completamente svuotate.

Selezionare la densità del detersivo versato (concentrato o diluito) premendo l'apposito pulsante.

- ☒ Concentrato
- ☒ Diluito

La macchina memorizzerà la scelta.

Non effettuando la selezione, il prelievo del detersivo sarà impostato su "diluito".

Utilizzare il pulsante (☒) per impostare la quantità di ammorbidente che verrà prelevato automaticamente dalla macchina:

- 1) Se l'ammorbidente è concentrato, si consiglia di selezionare il primo livello (☒ con 1 barretta) ed aumentare eventualmente di una sola posizione (☒ con 2 barrette) per incrementarne il prelievo.
- 2) Se l'ammorbidente è diluito, si consiglia di impostare il 3 livello (☒ con 3 barrette) e aumentare/diminuire da qui la quantità di ammorbidente da prelevare.
- 3) Per escludere l'utilizzo dell'ammorbidente premere il pulsante (☒) fino a far scomparire le barrette (vedi anche "Modificare i parametri pre-impostati").

(\* con carico medio di 4kg, programma Cotone 40°C, durezza acqua media e livello sporco impostato su 3.

### Segnalazione per riempimenti successivi:

Quando, al termine di un ciclo, il livello residuo del detersivo/ammorbidente scende sotto la quantità necessaria per un successivo lavaggio, sul display appariranno i relativi messaggi **“Alla fine del ciclo ricarica detersivo”** oppure **“Alla fine del ciclo ricarica ammorbidente”** oppure **“Alla fine del ciclo ricarica serbatoi”** (per entrambi). Se non vengono caricati i serbatoi, i lavaggi successivi in modalità *Auto Dose* saranno effettuati senza prelevare il detersivo.

**! Si consiglia di ricaricare il detersivo e l'ammorbidente SOLO dopo l'indicazione della macchina.**

**! Non mescolare MAI due detersivi differenti; effettuare sempre la pulizia del serbatoio prima di inserirne uno nuovo (vedi “Pulizia impostata dall'utente”).**

### Utilizzo “Auto Dose System”

Se i serbatoi sono stati riempiti con detersivo ed ammorbidente procedere all'utilizzo della macchina (vedi “Come effettuare un ciclo di lavaggio”).

Il detersivo per il prelavaggio in **polvere** e gli **additivi in polvere** possono essere usati solo in modalità *tradizionale* o in modalità *“Auto Dose System”* inserendo gli additivi direttamente nel cestello, preferibilmente con l'aiuto della *“pallina”*.

Se si vuol candeggiare versare la candeggina nell'apposito scomparto (vedi opzione *“Super Wash”*).

### Modificare i parametri pre-impostati:

La macchina preleva automaticamente la quantità di detersivo in base al programma scelto, la quantità del carico inserito e la durezza dell'acqua. Tuttavia, si può modificare la quantità del detersivo/ammorbidente.

Pulsante : premere per aumentare, diminuire e escludere il prelievo del detersivo.



Pulsante : premere per aumentare, diminuire e escludere il prelievo dell'ammorbidente.



Il livello di detersivo/ammorbidente suggerito dalla macchina è indicato con 3 barrette.

I livelli minori di 3 barrette indicano meno detersivo/ammorbidente rispetto al livello suggerito dalla macchina, mentre i livelli superiori di 3 indicano l'aumento della quantità del detersivo/ammorbidente.



### Pulizia serbatoi:

Sono previsti cicli di pulizia automatica dei serbatoi, oppure su richiesta dell'utente.

### Pulizia automatica:

La lavabiancheria effettua un ciclo di pulizia automatico durante i risciacqui, quando la quantità di detersivo residua è insufficiente ad un successivo ciclo di lavaggio.

### Pulizia impostata dall'utente:

Effettuare il ciclo di pulizia (con il cestello vuoto) se si vuole caricare un prodotto differente da quello precedentemente utilizzato o se i serbatoi sono stati riempiti in modo errato (l'ammorbidente è stato versato nello scompartimento del detersivo o viceversa). Tenere premuto per 5 sec. il pulsante  per l'attivazione della pulizia del serbatoio del detersivo, il pulsante  per quello dell'ammorbidente oppure il pulsante  per entrambi i serbatoi. Continuare a tenere premuto per altri 3 sec. (in alto a destra apparirà il conto alla rovescia “4-3-2-1”) finché non apparirà il pop-up: **“Pulizia ON”**.

Il ciclo di pulizia dura circa **40'** se i serbatoi sono inizialmente vuoti, in caso contrario la durata del ciclo sarà maggiore. Sul display appariranno le icone indicando che i serbatoi sono vuoti.

### Utilizzo “tradizionale”

Estrarre il cassetto detersivi fino al primo fermo (vedi figura), versare direttamente nel cassetto il detersivo e altri additivi (es. candeggina) necessari per un solo lavaggio.

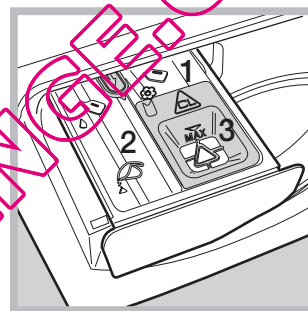

1. *vaschetta per il prelavaggio*: usare **esclusivamente** detersivo in polvere.

2. *vaschetta per il lavaggio*: usare detersivo in polvere o liquido. In quest'ultimo caso si raccomanda di versarlo immediatamente prima dell'avvio della lavabiancheria e senza effettuare il prelavaggio.

3. *vaschetta per la candeggina*: utilizzare se si vuole candeggiare (vedi opzione *“Super Wash”*).

Il detersivo in pastiglie o l'apposita *“pallina”* devono essere inseriti direttamente all'interno del cestello. In questo caso escludere la modalità *“Auto Dose System”* (premere il pulsante  fino a far scomparire le relative barrette verticali su display).

Non versare l'ammorbidente perché verrà prelevato in automatico nella quantità richiesta per ogni lavaggio. Per escludere il prelievo dell'ammorbidente premere il pulsante  fino a far scomparire le barrette verticali su display.



Per capi in lana e seta si consiglia di utilizzare il detersivo dedicato versandolo direttamente nel cassetto detersivi (vaschetta 2).

### Effettuare il lavaggio:

Scegliere il programma e le opzioni compatibili in base alle necessità e tipo di carico.

# Come effettuare un ciclo di lavaggio

**NOTA:** la prima volta che si utilizza la lavabiancheria, effettuare un ciclo di lavaggio senza biancheria ma con detersivo impostando il programma cotone 90° senza prelavaggio.

1. **ACCENDERE LA MACCHINA.** Premere il pulsante . Tutte le spie si accenderanno per 1 secondo e sul display comparirà la scritta AQUALTIS; rimarrà poi accesa fissa la spia del pulsante  e la spia AVVIO/PAUSA lampeggerà.

2. **SCEGLIERE IL PROGRAMMA.** Ruotare la MANOPOLA PROGRAMMI verso destra o verso sinistra fino a selezionare il programma desiderato; il nome del programma comparirà sul display; ad esso è associata una temperatura e una velocità di centrifuga che possono essere modificate. Sul display comparirà la durata del ciclo.

3. **CARICARE LA BIANCHERIA.** Aprire la porta oblò. Caricare la biancheria facendo attenzione a non superare la quantità di carico indicata nella *tabella programmi della pagina seguente*.



4. **DOSARE IL DETERSIVO.** Per l'utilizzo in modalità *Auto Dose* non è necessario dosare il detersivo, la macchina lo preleva automaticamente in base al programma selezionato, al tipo di carico e alla durezza dell'acqua. Per l'utilizzo in modalità tradizionale vedi *"Utilizzo tradizionale"*.

5. **CHIUDERE LA PORTA OBLO'.**

! Per aprire la porta mentre un ciclo è in corso premere il pulsante AVVIO/PAUSA; se la spia PORTA BLOCCATA  è spenta sarà possibile aprire la porta. Premere nuovamente sul pulsante AVVIO/PAUSA per far ripartire il programma dal punto in cui era stato interrotto.



6. **PERSONALIZZARE IL CICLO DI LAVAGGIO.** Agire sugli appositi pulsanti del pannello comandi.

  **Modificare la temperatura e/o la centrifuga.**

La macchina visualizza automaticamente la temperatura e la centrifuga massime previste per il programma impostato o le ultime selezionate se compatibili con il programma scelto. Premendo il pulsante  si riduce progressivamente la temperatura sino al lavaggio a freddo "OFF". Premendo il pulsante  si riduce progressivamente la centrifuga sino alla sua esclusione "OFF". Un'ulteriore pressione dei pulsanti riporterà i valori a quelli massimi previsti.

! Eccezione: selezionando il programma **Cotone Bianchi** la temperatura può essere portata sino a 90°.

 **Impostare una partenza ritardata.**

Per impostare la partenza ritardata del programma prescelto, premere il pulsante relativo fino a raggiungere il tempo di ritardo desiderato. Durante l'impostazione viene visualizzato il tempo di ritardo insieme alla scritta **"Parte tra:"** e il simbolo  lampeggiante. Dopo aver impostato la partenza ritardata il Display visualizzerà il simbolo  fisso e il display ritornerà alla visualizzazione della durata del ciclo impostato con le scritte **"Finisce tra:"** e la durata del ciclo. Premendo il pulsante PARTENZA RITARDATA una sola volta viene visualizzato il tempo di ritardo impostato precedentemente.

Dopo l'avvio il display visualizzerà la scritta **"Parte tra:"** ed il tempo di ritardo. Una volta trascorso il tempo di ritardo impostato, la macchina partirà e il display visualizzerà **"Finisce tra:"** e il tempo residuo per la fine ciclo.

Per rimuovere la partenza ritardata premere il pulsante fino a che sul display compare la scritta OFF; il simbolo  si spegnerà.

   **Modificare le caratteristiche del ciclo.**

- Premere il pulsante per attivare l'opzione; sul display comparirà il nome dell'opzione e la spia corrispondente al pulsante si accenderà.

- Premere nuovamente il pulsante per disattivare l'opzione; sul display comparirà il nome dell'opzione più OFF e la spia si spegnerà.

! Se l'opzione selezionata non è compatibile con il programma impostato, l'incompatibilità verrà segnalata con il lampeggio della spia ed un segnale acustico (3 beep) e l'opzione non verrà attivata.

! Se l'opzione selezionata non è compatibile con un'altra precedentemente impostata, la spia relativa alla prima opzione selezionata lampeggerà e verrà attivata solo la seconda, la spia dell'opzione attivata si fisserà.

! Le opzioni possono variare il carico raccomandato e/o la durata del ciclo.

7. **AVVIARE IL PROGRAMMA.** Premere il pulsante AVVIO/PAUSA. La spia relativa si fisserà e la porta oblò si bloccherà (spia PORTA BLOCCATA  accesa). Durante il lavaggio, sul display comparirà il nome della fase in corso e le icone relative alle fasi si illumineranno. Per cambiare un programma mentre un ciclo è in corso, **mettere la lavabiancheria in pausa** premendo il pulsante AVVIO/PAUSA; selezionare quindi il ciclo desiderato e premere nuovamente il pulsante AVVIO/PAUSA.

8. **FINE DEL PROGRAMMA.** Viene indicata dalla scritta **END** accesa. La porta oblò si potrà aprire immediatamente. Se la spia AVVIO/PAUSA lampeggia, premere il pulsante per terminare il ciclo. Aprire la porta, scaricare la biancheria e spegnere la macchina.

! Se si desidera annullare un ciclo già avviato, premere a lungo il pulsante . Il ciclo verrà interrotto e la macchina si spegnerà.

**Sacchetto per trapunte, tende e capi delicati**

Grazie allo speciale sacchetto fornito in dotazione, Hotpoint/Ariston ti consente di lavare anche i tuoi capi più preziosi e delicati garantendo loro la massima protezione. Si raccomanda di utilizzare in ogni caso il sacchetto per il **lavaggio di trapunte e piumini con fodera esterna realizzata in materiale sintetico.**



# Programmi e opzioni

## Tabella programmi

| Icona                     | Descrizione del Programma   | Temp. max. (°C) | Velocità max. (giri al minuto) | Detersivi e additivi |              |            | Carico max. (Kg) | Durata ciclo  |  |
|---------------------------|---|-----------------|--------------------------------|----------------------|--------------|------------|------------------|---|--|
|                           |   |                 |                                | Detersivo Lavaggio   | Ammorbidente | Candeggina |                  |   |  |
| <b>Programmi Cotone</b>   |   |                 |                                |                      |              |            |                  |   |  |
|                           | <b>Cotone</b> bianchi con prelavaggio (Aggiungere il detersivo nell'apposito scomparto).                              | 90°             | 1600                           | ●                    | ●            | -          | 9                | (*) E' possibile controllare la durata dei programmi di lavaggio sul display. |  |
|                           | <b>Cotone bianchi (1):</b> bianchi e colorati resistenti molto sporchi.   | 60° (Max. 90°C) | 1600                           | ●                    | ●            | ●          | 9                |   |  |
|                           | <b>Cotone bianchi (2):</b> bianchi e colorati delicati molto sporchi.   | 40°             | 1600                           | ●                    | ●            | ●          | 9                |   |  |
|                           | <b>Cotone colorati (3)</b>  | 40°             | 1600                           | ●                    | ●            | ●          | 9                |   |  |
|                           | <b>Camicie</b>  | 40°             | 600                            | ●                    | ●            | ●          | 2                |   |  |
|                           | <b>Jeans</b>  | 40°             | 800                            | ●                    | ●            | -          | 4                |   |  |
| <b>Programmi speciali</b> |   |                 |                                |                      |              |            |                  |   |  |
|                           | <b>Baby:</b> colori delicati molto sporchi.   | 40°             | 800                            | ●                    | ●            | ●          | 4                |   |  |
|                           | <b>Sintetici</b> resistenti   | 60°             | 800                            | ●                    | ●            | ●          | 4                |   |  |
|                           | <b>Sintetici</b> delicati   | 40°             | 800                            | ●                    | ●            | ●          | 4                |   |  |
|                           | Biancheria <b>"7 giorni"</b> : per biancheria da letto e da bagno."   | 60°             | 1600                           | ●                    | ●            | ●          | 9                |   |  |
|                           | <b>Piumini:</b> per capi imbottiti in piuma d'oca.  | 30°             | 1200                           | ●                    | ●            | -          | 3,5              |   |  |
|                           | <b>Seta:</b> per capi in seta, viscosa, lingerie.   | 30°             | 0                              | ●                    | ●            | -          | 2                |   |  |
|                           | <b>Lana:</b> per lana, cachemire, ecc.  | 40°             | 600                            | ●                    | ●            | -          | 2                |   |  |
|                           | <b>Mix 30'</b> : per rinfrescare rapidamente capi poco sporchi (non indicato per lana, seta e capi da lavare a mano). | 30°             | 800                            | ●                    | ●            | -          | 3,5              |   |  |
| <b>Programmi parziali</b> |   |                 |                                |                      |              |            |                  |   |  |
|                           | Risciacquo  | -               | 1600                           | -                    | ●            | ●          | 9                |   |  |
|                           | Centrifuga  | -               | 1600                           | -                    | -            | -          | 9                |   |  |
|                           | Scarico   | -               | 0                              | -                    | -            | -          | 9                |   |  |

La durata del ciclo indicata sul display o sul libretto è una stima calcolata in base a condizioni standard. Il tempo effettivo può variare in base a numerosi fattori quali la temperatura e la pressione dell'acqua in ingresso, la temperatura ambiente, la quantità di detersivo, la quantità ed il tipo di carico, il bilanciamento del carico, le opzioni aggiuntive selezionate.

(\*) **Nota:** dopo circa 10 minuti dallo START, la macchina in base al carico effettuato, riscalderà e visualizzerà il tempo residuo alla fine del programma.

Per tutti Test Institutes:

- 1) Programma di controllo secondo la norma EN 60456: impostare il programma con una temperatura di 60°C.
- 2) Programma cotone lungo: impostare il programma con una temperatura di 40°C.
- 3) Programma cotone corto: impostare il programma con una temperatura di 40°C.

## Opzioni di lavaggio

### Super Wash

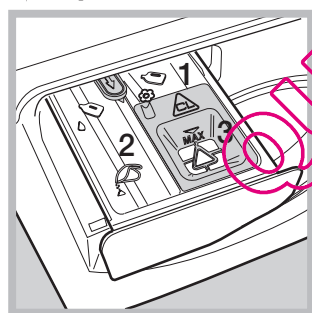

Questa opzione garantisce un lavaggio di alte prestazioni grazie all'utilizzo di una maggior quantità d'acqua nella fase iniziale del ciclo e alla maggior durata del programma ed è utile per eliminare le macchie più resistenti.

Può essere utilizzata **con** o **senza** candeggina. Se si desidera effettuare anche il candeggio inserire la candeggina nella vaschetta **3**. Nel dosare la candeggina non superare il livello "max" (vedi figura).

**Se si desidera solo candeggiare senza effettuare il lavaggio completo**, versare la candeggina nella vaschetta **3**, impostare il programma "Risciacquo" e attivare l'opzione "Super Wash" .

! Non è attivabile sui programmi , , , , , , , , , .

### Stiramento

Selezionando questa opzione, il lavaggio e la centrifuga saranno opportunamente modificati per ridurre la formazione di pieghe.

Al termine del ciclo la lavabiancheria effettuerà delle lente rotazioni del cestello; le spie "Stiramento" e AWIO/PAUSA lampeggeranno.

Per terminare il ciclo premere il pulsante AWIO/PAUSA o il pulsante "Stiramento". Nel programma **Seta** la macchina **terminerà il ciclo con la biancheria in ammollo** e la spia "Stiramento" lampeggerà. Per scaricare l'acqua e poter rimuovere il bucato è necessario premere il pulsante AWIO/PAUSA o il pulsante "Stiramento".

! Non è attivabile sui programmi , , , , , .

### Risparmia Tempo

Selezionando questa opzione si riduce la durata del programma del 30%-50% in base al ciclo scelto, garantendo al contempo un risparmio di acqua ed energia. Utilizzare questo ciclo per capi non eccessivamente sporchi.

! Non è attivabile sui programmi , , , , , , , , , .

### Extra Risciacquo

Selezionando questa opzione si aumenta l'efficacia del risciacquo, e si assicura la massima rimozione del detersivo. E' utile per pelli particolarmente sensibili ai detersivi. Si consiglia il suo utilizzo con la lavabiancheria a pieno carico o con l'utilizzo di elevate dosi di detersivo.

! Non è attivabile sui programmi , , , , , .

# Detersivi e biancheria

## Detersivo

La scelta e la quantità del detersivo dipendono dal tipo di tessuto (cotone, lana, seta...), dal colore, dalla temperatura di lavaggio, dal grado di sporco e dalla durezza dell'acqua.

Questa lavabiancheria con il sistema di auto-dosaggio del detergente e ammorbidente, aiuta ad evitare gli sprechi e proteggere l'ambiente oltre a garantire le performance di lavaggio ottimali.

Si consiglia di:

- usare il detersivo in polvere se si effettua un prelavaggio caricandolo in maniera "Tradizionale".
- usare detersivi liquidi per capi delicati in cotone e per tutti i programmi a bassa temperatura.
- per l'utilizzo in modalità "Auto Dose System" usare solo detersivo e ammorbidente liquido. **Non caricare detersivi superconcentrati, "Gel" e simili.**
- usare detersivi liquidi delicati per lana e seta caricandoli in maniera "Tradizionale".

**! Non mescolare MAI due detersivi differenti; effettuare sempre la pulizia del serbatoio prima di inserirne uno nuovo.**

Il detersivo deve essere versato prima dell'inizio del lavaggio nell'apposita vaschetta, oppure nel dosatore da porre direttamente nel cestello. In questo caso non si può selezionare il ciclo Cotone con prelavaggio.

**! Non usare detersivi per il lavaggio a mano perché formano troppa schiuma.**

## Preparare la biancheria

- Aprire bene i capi prima di caricarli.
- Suddividere la biancheria secondo il tipo di tessuto (simbolo sull'etichetta del capo) ed il colore facendo attenzione a separare i capi colorati da quelli bianchi;
- Svuotare le tasche e controllare i bottoni;
- Non superare i valori indicati nella "Tabella Programmi" riferiti al peso della biancheria asciutta.

## Quanto pesa la biancheria?

|               |              |
|---------------|--------------|
| 1 lenzuolo    | 400-500 gr.  |
| 1 federa      | 150-200 gr.  |
| 1 tovaglia    | 400-500 gr.  |
| 1 accappatoio | 800-1200 gr. |
| 1 asciugamano | 150-250 gr.  |
| 1 jeans       | 400-500 gr.  |
| 1 camicia     | 150-200 gr.  |

## Consigli di lavaggio

**Camicie:** utilizzare l'apposito programma "Camicie"  per lavare camicie di diversi tipi di tessuto e colore per garantirne la massima cura.

**Jeans:** utilizzare l'apposito programma "Jeans"  per tutti i capi in tessuto "Denim"; rovesciare i capi prima del lavaggio ed utilizzare un detersivo liquido.

**Baby:** utilizzare l'apposito programma "Baby"  per asportare lo sporco tipico dei bambini e rimuovere il detersivo dai panni onde evitare reazioni allergiche alla pelle delicata dei bambini. Questo ciclo è stato studiato per ridurre la carica batterica utilizzando una maggior quantità di acqua e ottimizzando l'effetto di additivi specifici igienizzanti aggiunti al detersivo.

Al termine del lavaggio la macchina effettuerà delle lente rotazioni del cestello; per terminare il ciclo premere il pulsante AVVIO/PAUSA.

**Seta:** utilizzare l'apposito programma "Seta"  per lavare tutti i capi in seta. Si consiglia l'utilizzo di un detersivo specifico per capi delicati.

**Tende:** utilizzare il programma "Seta" . Si raccomanda di piegarle e inserirle nel sacchetto fornito in dotazione.

**Lana:** è l'unica lavabiancheria ad aver ottenuto il prestigioso riconoscimento **Woolmark Platinum Care (M.0508)** da parte di The Woolmark Company, che certifica il lavaggio in lavatrice di tutti i capi in lana, anche quelli recanti l'etichetta "solo lavaggio a mano" . Con il programma "Lana" si possono lavare in lavatrice tutti i capi in lana con la garanzia delle migliori performance.

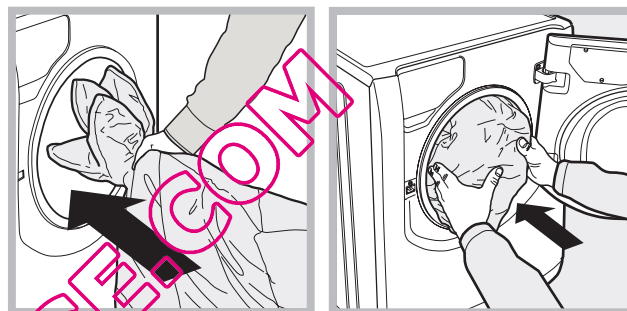

**Piumini:** per lavare capi con imbottiture in piuma d'oca quali piumoni matrimoniali o singoli (non eccedenti i 3,5 kg. di peso), cuscini, giacche a vento utilizzare l'apposito programma "Piumini" . Si raccomanda di caricare i piumini nel cestello ripiegandone i lembi verso l'interno (vedi figure) e di non superare i  $\frac{3}{4}$  di volume del cestello stesso.

**Trapunte:** per lavare trapunte con fodera sintetica, utilizzare l'apposito sacchetto fornito in dotazione e impostare il programma "Piumini" .

**Biancheria da bagno e da letto:** per lavare la biancheria di tutta la casa in un unico ciclo utilizzare il programma "Bed & Bath"  che ottimizza l'utilizzo di ammorbidente e ti consente di risparmiare tempo ed energia. Si consiglia l'utilizzo di detersivo in polvere.

**Macchie ostinate:** è bene trattare le macchie ostinate con sapone solido prima del lavaggio e di utilizzare il programma Cotone con prelavaggio.

## Sistema bilanciamento del carico

Prima di ogni centrifuga, per evitare vibrazioni eccessive e per distribuire il carico in modo uniforme, il cestello effettua delle rotazioni ad una velocità leggermente superiore a quella del lavaggio. Se al termine di ripetuti tentativi il carico non fosse ancora correttamente bilanciato la macchina effettua la centrifuga ad una velocità inferiore a quella prevista. In presenza di eccessivo sbilanciamento la lavabiancheria effettua la distribuzione anziché la centrifuga. Per favorire una migliore distribuzione del carico e il suo corretto bilanciamento si consiglia di mescolare capi grandi e piccoli.

# Precauzioni e consigli

**I** ! La macchina è stata progettata e costruita in conformità alle norme internazionali di sicurezza. Queste avvertenze sono fornite per ragioni di sicurezza e devono essere lette attentamente.

## Sicurezza generale

- L'apparecchio non deve essere utilizzato da persone (bambini compresi) con capacità fisiche, sensoriali o mentali ridotte e con esperienze e conoscenze insufficienti, a meno che tale utilizzo non avvenga sotto la supervisione o le istruzioni di una persona responsabile della loro sicurezza. I bambini devono essere sorvegliati per garantire che non giochino con l'apparecchio.
- Questo apparecchio è stato concepito esclusivamente per un uso di tipo domestico.
- Non toccare la macchina a piedi nudi o con le mani o i piedi bagnati o umidi.
- Non staccare la spina dalla presa della corrente tirando il cavo, bensì afferrando la spina.
- Non toccare l'acqua di scarico, che può raggiungere temperature elevate.
- Non forzare in nessun caso la porta l'oblò: potrebbe danneggiarsi il meccanismo di sicurezza che protegge da aperture accidentali.
- In caso di guasto, in nessun caso accedere ai meccanismi interni per tentare una riparazione.
- Controllare sempre che i bambini non si avvicinino alla macchina in funzione.
- Se deve essere spostata, lavorare in due o tre persone con la massima attenzione. Mai da soli perché la macchina è molto pesante.
- Prima di introdurre la biancheria controllare che il cestello sia vuoto.

## Smaltimento

- Smaltimento del materiale di imballaggio: attenersi alle norme locali, così gli imballaggi potranno essere riutilizzati.
- La direttiva Europea 2002/96/CE sui rifiuti di apparecchiature elettriche ed elettroniche, prevede che gli elettrodomestici non debbano essere smaltiti nel normale flusso dei rifiuti solidi urbani. Gli apparecchi dismessi devono essere raccolti separatamente per ottimizzare il tasso di recupero e riciclaggio dei materiali che li compongono ed impedire potenziali danni per la salute e l'ambiente. Il simbolo del cestino barrato è riportato su tutti i prodotti per ricordare gli obblighi di raccolta separata. Per ulteriori informazioni, sulla corretta dismissione degli elettrodomestici, i detentori potranno rivolgersi al servizio pubblico preposto o ai rivenditori.

## Apertura manuale della porta oblò

Nel caso non sia possibile aprire la porta oblò a causa della mancanza di energia elettrica e volete stendere il bucato, procedere come segue:

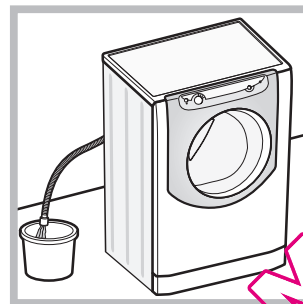

1. togliere la spina dalla presa di corrente.
2. verificare che il livello dell'acqua all'interno della macchina sia inferiore rispetto all'apertura dell'oblò; in caso contrario togliere l'acqua in eccedenza attraverso il tubo di scarico raccogliendola in un secchio come indicato in figura.

3. rimuovere il pannello di copertura sul lato anteriore della lavabiancheria (vedi pagina seguente).

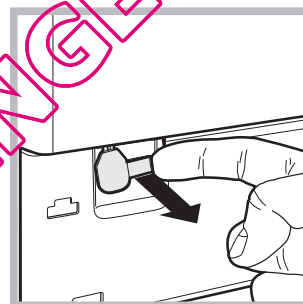

4. utilizzando la linguetta indicata in figura tirare verso l'esterno fino a liberare il tirante in plastica dal fermo; tirarlo successivamente verso il basso fino a sentire un "click" che indica che la porta è sbloccata.

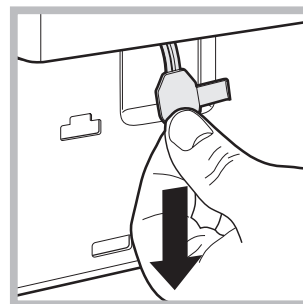

5. aprite la porta; nel caso non sia ancora possibile ripetete l'operazione.

6. rimontare il pannello assicurandosi, prima di spingerlo verso la macchina, di aver inserito i ganci nelle apposite asole.

# Manutenzione e cura

## Escludere acqua e corrente elettrica

- Chiudere il rubinetto dell'acqua dopo ogni lavaggio. Si limita così l'usura dell'impianto idraulico della macchina e si elimina il pericolo di perdite.
- Staccare la spina della corrente quando si pulisce la macchina e durante i lavori di manutenzione.

## Pulire la macchina

La parte esterna e le parti in gomma possono essere puliti con un panno imbevuto di acqua tiepida e sapone. Non usare solventi o abrasivi.

## Pulire il cassetto dei detersivi

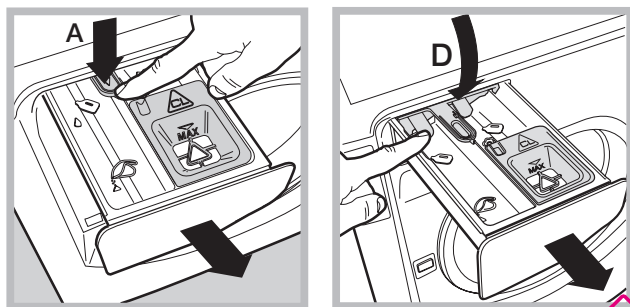

Per estrarre il cassetto, aprirlo fino al primo fermo, poi premere la leva **A** aprendolo completamente, infine premere una delle levette **D** e tirarlo verso l'esterno (vedi figura). Lavarlo sotto l'acqua corrente; questa pulizia va effettuata frequentemente. Avere cura di rimuovere anche eventuali residui di detersivi dalla sede del cassetto sulla macchina. Per rimontarlo occorre tenerlo accostato tutto a sinistra, facendo attenzione a centrare la guida di scorrimento ed evitare che si incastri.

## Curare il cestello

- Lasciare sempre socchiusa la porta oblò per evitare che si formino cattivi odori.

## Pulire la pompa

La macchina è dotata di una pompa autopulente che non ha bisogno di manutenzione. Può però succedere che piccoli oggetti (monete, bottoni) cadano nella precamera che protegge la pompa, situata nella parte inferiore di essa.

! Assicurarsi che il ciclo di lavaggio sia terminato e staccare la spina.

Per accedere alla precamera:

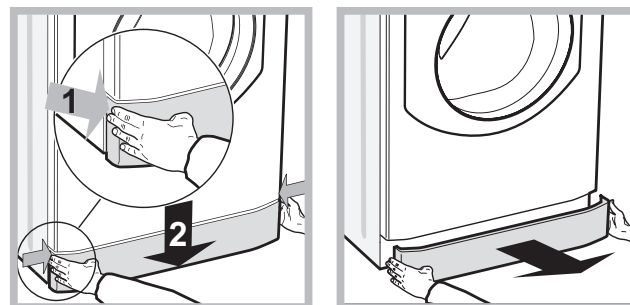

1. rimuovere il pannello di copertura sul lato anteriore della macchina premendo verso il centro, quindi spingere verso il basso da entrambe i lati ed estrarlo (vedi figura);

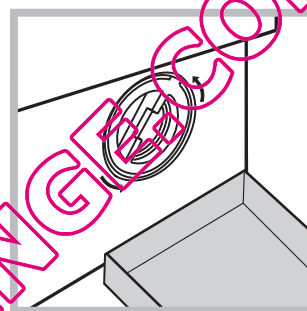

2. posizionare un contenitore per raccogliere l'acqua che uscirà (circa 1,5 lt) (vedi figura);  
3. svitare il coperchio ruotandolo in senso antiorario (vedi figura);

4. pulire accuratamente l'interno;  
5. riavvitare il coperchio;  
6. rimontare il pannello assicurandosi, prima di spingerlo verso la macchina, di aver inserito i ganci nelle apposite asole.

## Controllare il tubo di alimentazione dell'acqua

Controllare il tubo di alimentazione almeno una volta all'anno. Se presenta screpolature e fessure va sostituito: durante i lavaggi le forti pressioni potrebbero provocare improvvise spaccature.

# Anomalie e rimedi

Può accadere che la macchina non funzioni. Prima di telefonare all'Assistenza (vedi "Assistenza"), controllare che non si tratti di un problema facilmente risolvibile aiutandosi con il seguente elenco.

## Anomalie:

**La macchina non si accende.**

**Il ciclo di lavaggio non inizia.**

**La macchina non carica acqua.**

**La porta della macchina rimane bloccata.**

**La macchina carica e scarica acqua di continuo.**

**La macchina non scarica o non centrifuga.**

**La macchina vibra molto durante la centrifuga.**

**La macchina perde acqua.**

**Le icone relative alla "Fase in corso" lampeggiano velocemente contemporaneamente alla spia ON/OFF.**

**Si forma troppa schiuma.**

**La porta della macchina rimane bloccata.**

## Possibili cause / Soluzione:

- La spina non è inserita nella presa della corrente, o non abbastanza da fare contatto.
- In casa non c'è corrente.
- La porta oblò non è ben chiusa.
- Il pulsante AVVIO/PAUSA non è stato premuto.
- Il rubinetto dell'acqua non è aperto.
- Si è impostato un ritardo sull'ora di avvio (vedi "Come effettuare un ciclo di lavaggio").
- Il tubo di alimentazione dell'acqua non è collegato al rubinetto.
- Il tubo è piegato.
- Il rubinetto dell'acqua non è aperto.
- In casa manca l'acqua.
- Non c'è sufficiente pressione.
- Il pulsante AVVIO/PAUSA non è stato premuto.
- Selezionando il ciclo "Baby" o l'opzione "Stira Facile", al termine del ciclo la lavabiancheria effettuerà delle lente rotazioni del cestello; per terminare il ciclo premere il pulsante AVVIO/PAUSA o il pulsante "Stira Facile". Selezionando il ciclo "Seta" la macchina terminerà il ciclo con la biancheria in ammollo; per scaricare l'acqua e poter rimuovere il bucato è necessario premere il pulsante AVVIO/PAUSA o il pulsante "Stira Facile".
- Il tubo di scarico non è installato fra 65 e 100 cm da terra (vedi "Installazione").
- L'estremità del tubo di scarico è immersa nell'acqua (vedi "Installazione").
- Se l'abitazione si trova agli ultimi piani di un edificio, è possibile che si verifichino fenomeni di sifonaggio, per cui la macchina carica e scarica acqua di continuo. Per eliminare l'inconveniente sono disponibili in commercio apposite valvole anti-sifonaggio.
- Lo scarico a muro non ha lo sfiato d'aria.
- Il programma non prevede lo scarico: con alcuni programmi occorre avviarlo manualmente (vedi "Programmi e opzioni").
- È attiva l'opzione "Stiramento": per completare il programma premere il pulsante AVVIO/PAUSA (vedi "Programmi e opzioni").
- Il tubo di scarico è piegato (vedi "Installazione").
- La condotta di scarico è ostruita.
- Il filtro della pompa di scarico è intasato.
- Il cestello, al momento dell'installazione, non è stato sbloccato correttamente (vedi "Installazione").
- La macchina non è in piano (vedi "Installazione").
- La macchina è stretta tra mobili e muro (vedi "Installazione").
- Il carico è sbilanciato (vedi "Detersivi e biancheria").
- Il tubo di alimentazione dell'acqua non è ben avvitato (vedi "Installazione").
- Il cassetto dei detersivi è intasato (per pulirlo vedi "Manutenzione e cura").
- Il tubo di scarico non è fissato bene (vedi "Installazione").
- Spegnerla la macchina e togliere la spina dalla presa, attendere circa 1 minuto quindi riaccenderla.  
Se l'anomalia persiste, chiamare l'Assistenza.
- Il detersivo non è specifico per lavabiancheria (deve esserci la dicitura "per lavatrice", "a mano e in lavatrice", o simili).
- Il dosaggio è stato eccessivo.
- Eseguire la procedura di sblocco manuale (vedi "Precauzioni e consigli").

## Anomalie:

### La macchina non dà buone performance di lavaggio.

### Cosa succede se i serbatoi sono pieni e li carico?

### Cosa succede se uso il cassetto in modo tradizionale mentre i serbatoi sono ancora pieni?

### I serbatoi sono anche per detersivo in polvere?

### Il detersivo in polvere può andare nei serbatoi?

### Cosa succede se non apro il cassetto correttamente per il riempimento dei serbatoi?

### Cosa succede se inverte il detersivo con l'ammorbidente?

### Cosa succede se non aspetto che i serbatoi siano vuoti e mischio detersivi diversi?

## Possibili cause / Soluzione:

- I serbatoi non sono stati caricati correttamente (ammorbidente al posto del detersivo o viceversa).
- Si sono mescolati due detersivi/ammorbidenti differenti.  
*! Non mescolare MAI due detersivi/ammorbidenti differenti; effettuare sempre la pulizia dei serbatoi prima di inserirne altri.*
- Sistema "Auto Dose System" intasato perché non utilizzato per un lungo periodo: eseguire una pulizia dei serbatoi (vedi "Pulizia impostata dall'utente").
- Segnali sonori (Beep) e visivi (icone sul display) indicano che il serbatoio è pieno. Se si continua a caricare il detersivo/ammorbidente, la quantità in eccesso andrà nel cestello e sarà lavata via al ciclo successivo.
- La macchina riconoscerà automaticamente se è stato caricato detersivo in polvere o detersivo liquido nel modo tradizionale e non preleverà nulla dal serbatoio. L'ammorbidente può essere utilizzato solo in modalità *Auto dose*.
- No, il detersivo in polvere può essere utilizzato solo in modo tradizionale.
- No, c'è una parete che evita che il detersivo in polvere possa cadere in uno dei serbatoi anche se il cassetto è aperto in posizione "Auto Dose System" (completamente aperto).
- Se il cassetto non è completamente aperto il detersivo o ammorbidente caricato cadrà nel cestello e sarà lavato via al prossimo ciclo.
- La macchina laverà con scarsi risultati e sarà necessario svuotare i serbatoi applicando il ciclo di pulizia manuale.
- La macchina laverà normalmente ma si raccomanda di ricaricare solo i serbatoi dopo il segnale comunicato dalla macchina e non mischiare detersivi/ammorbidenti diversi.

**! Nota:** per uscire dal "Demo Mode" premere contemporaneamente per 3 sec. i due pulsanti "ON/OFF"  e "AVVIO/PAUSA" .

# Assistenza

## Prima di contattare l'Assistenza:

- Verificare se l'anomalia può essere risolta autonomamente (vedi "Anomalie e Rimedi");
- Riavviare il programma per controllare se l'inconveniente è stato ovviato;
- In caso negativo, contattare il Servizio Assistenza Tecnico Autorizzato.

- ! In caso di errata installazione o uso non corretto potrete essere chiamati al pagamento dell'intervento.
- ! Non ricorrere mai a tecnici non autorizzati.

## Comunicare:

- il tipo di anomalia;
- il modello della macchina (Mod.);
- il numero di serie (S/N).

Queste ultime informazioni si trovano sulla targhetta caratteristiche posta sull'apparecchio.

## Assistenza Attiva 7 giorni su 7



ASSISTENZA - RICAMBI - ACCESSORI \*  
**199.199.199**  
NUMERO UNICO

In caso di necessità d'intervento chiamare il Numero Unico Nazionale 199.199.199\*.

Un operatore sarà a completa disposizione per fissare un appuntamento con il Centro Assistenza Tecnico Autorizzato più vicino al luogo da cui si chiama.

È attivo 7 giorni su 7, sabato e domenica compresi, e non lascia mai inascoltata una richiesta.

\* Al costo di 14,25 centesimi di Euro al minuto (iva inclusa) dal Lun. al Ven. dalle 08:00 alle 18:30, il Sab. dalle 08:00 alle 13:00 e di 5,58 centesimi di Euro al minuto (iva inclusa) dal Lun. al Ven. dalle 18:30 alle 08:00, il Sab. dalle 13:00 alle 08:00 e i giorni festivi, per chi chiama da telefono fisso. Per chi chiama da radiomobile le tariffe sono legate al piano tariffario dell'operatore telefonico utilizzato. Le suddette tariffe potrebbero essere soggette a variazione da parte dell'operatore telefonico; per maggiori informazioni consultare il sito [www.hotpoint-ariston.eu](http://www.hotpoint-ariston.eu).

QUELLA VELLE INGE.COM



# Instructies voor installatie en gebruik

WASAUTOMAAT

NL

NL

Nederlands

**AQUALTIS**

**AQLF9D 692 U**

## Inhoud

### Installatie, 50-51

Uitpakken en waterpas zetten  
Water en elektrische aansluitingen  
Technische gegevens

### Beschrijving van de wasautomaat, 52-53

“Touch-control” bedieningspaneel

### Auto Dose System, 54-55

### Het uitvoeren van een wascyclus, 56

### Programma's en opties, 57

Programmatabel  
Wasopties

### Wasmiddelen en wasgoed, 58

Wasmiddel  
Vorbereiden van het wasgoed  
Wastips  
Balanceersysteem van de lading

### Voorzorgsmaatregelen en advies, 59

Algemene veiligheid  
Afvakverwijdering  
Handmatige opening van het deurtje

### Onderhoud en verzorging, 60

Afsluiten van water en stroom  
Reinigen van de wasautomaat  
Reinigen van het wasmiddelbakje  
Verzorging van de trommel  
Reinigen van de pomp  
Controle van de buis van de watertoevoer

### Storingen en oplossingen, 61-62

### Service, 63

QUELLAVENUE.COM

# Installatie

NL

! Het is belangrijk dit boekje te bewaren, zodat u het op ieder gewenst moment kunt raadplegen. In het geval u de wasautomaat verkoopt of u verhuist, moet u de handleiding bij het apparaat bewaren.

! Lees de instructies aandachtig door: u vindt er belangrijke informatie betreffende installatie, gebruik en veiligheid.

! In de envelop vindt u samen met deze gebruiksaanwijzing, de garantie en onderdelen die nodig zijn voor de installatie.

## Uitpakken en waterpas zetten

### Uitpakken

1. Zodra u de wasautomaat uitgepakt heeft, dient u te controleren of hij niet beschadigd is tijdens het transport. Indien dit wel het geval is moet hij niet worden aangesloten en moet u contact opnemen met de handelaar.

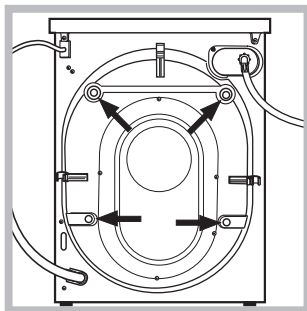

2. Verwijder de 4 beschermerschroeven voor het transport en de bijbehorende afstandsleider die zich aan de achterkant bevinden (zie afbeelding).

3. Sluit de gaten af met de in de envelop bijgeleverde plastic doppen.

4. Bewaar alle onderdelen; **mocht de wasautomaat ooit nog worden vervoerd, dan moeten deze weer worden aangebracht om interne schade te voorkomen.**

! Het verpakkingsmateriaal is geen speelgoed voor kinderen.

### Waterpas zetten

1. Installeer de wasautomaat op een rechte en stevige vloer en laat hem niet tegen muren of meubels leunen.

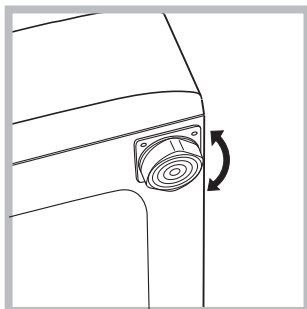

2. Compenseer eventuele oneffenheden door de stelvoetjes vast of los te draaien totdat de automaat volledig horizontaal staat (hij mag niet meer dan 2 graden hellen).

! Een correcte nivellering geeft de machine stabiliteit en vermijdt, vooral tijdens de centrifuge, vibraties en lawaai.

! In het geval de wasautomaat op vloerbedekking of tapijt staat regelt u de stelvoetjes zodanig dat onder de automaat genoeg ruimte is voor ventilatie.

## Water en elektrische aansluitingen

### Aansluiting van de watertoevoerslang

! Voordat u watertoevoerbuiss aansluit op het waternet moet u het water laten lopen totdat het helder is.

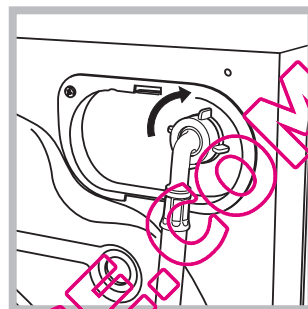

1. Verbind de watertoevoerslang aan de wasautomaat door hem met de haakse aansluiting op de betreffende watertoevoer te schroeven, rechtsboven aan de achterkant (zie afbeelding).

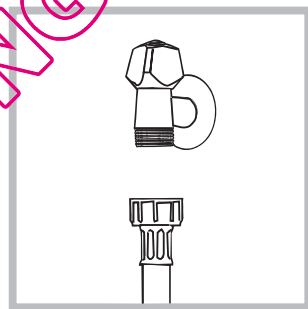

2. Sluit de toevoerbuiss aan op de koudwaterkraan met een mondstuk met schroefdraad van 3/4 gas (zie afbeelding).

3. Let erop dat er geen knellingen of kronkels in de buis zijn.

! De waterdruk van de kraan moet zich binnen de waarden van de tabel Technische Gegevens bevinden (zie bladzijde hiernaast).

! Als de toevoerbuiss niet lang genoeg is moet u zich wenden tot een gespecialiseerde winkel of een bevoegde installateur.

! Gebruik nooit tweedehands of oude slangen, maar alleen die slagen die bij het apparaat worden geleverd.

## Aansluiting van de afvoerbuis

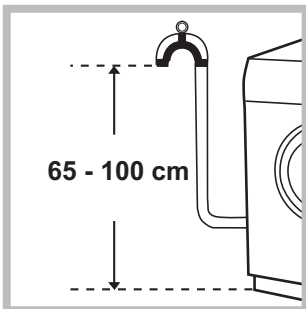

Verbind de afvoerbuis, zonder hem te buigen, aan een afvoerleiding of aan een afvoer in de muur die zich tussen de 65 en 100 cm van de grond af bevindt.

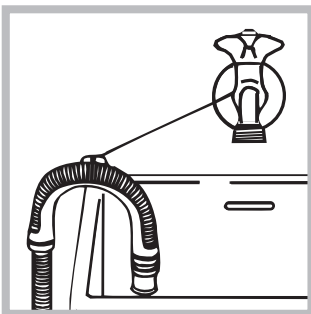

Als alternatief kunt u de afvoerbuis aan de rand van een wasbak of badkuip hangen nadat u hem met de steun aan de kraan heeft bevestigd (zie afbeelding). Het uiteinde van de afvoerslang mag niet onder water hangen.

! Gebruik nooit verlengstukken voor de slang; indien dit niet te vermijden is moet het verlengstuk dezelfde doorsnede hebben als de oorspronkelijke slang en mag hij niet langer zijn dan 150 cm.

## Elektrische aansluiting

Voordat u de stekker in het stopcontact steekt moet u zich ervan verzekeren dat:

- het stopcontact geaard is en voldoet aan de geldende normen;
- het stopcontact het maximum vermogen van de wasautomaat kan verdragen, zoals aangegeven in de tabel Technische Gegevens (zie hiernaast);
- de spanning zich bevindt tussen de waarden die zijn aangegeven in de tabel Technische Gegevens (zie hiernaast);
- de contactdoos geschikt is voor de stekker van de automaat. Indien dit niet zo is moet of de stekker of het stopcontact vervangen worden.

! De wasautomaat mag niet buitenshuis worden geïnstalleerd, ook niet op een beschutte plaats, aangezien het gevaarlijk is hem aan regen en onweer bloot te stellen. Kortom, hij mag beslist niet vochtig staan.

! Als de wasautomaat is geïnstalleerd moet het stopcontact gemakkelijk te bereiken zijn.

! Gebruik geen verleng snoeren of dubbelstekkers.

! Het snoer mag niet geknikt of samengedrukt worden.

! De voedingskabel en de stekker mogen alleen door een bevoegde installateur worden vervangen.

Belangrijk! De fabrikant kan niet aansprakelijk worden gesteld wanneer deze normen niet worden nageleefd.

## Technische gegevens

|  |  |
|--|--|
| <b>Model</b>   | AQLF9D 692 U   |
| <b>Afmetingen</b>                                    | breedte cm 59,5<br>hoogte cm 85<br>diepte cm 64,5                                    |
| <b>Vermogen</b>                                      | van 1 tot 9 kg   |
| <b>Elektrische aansluitingen</b>                     | zie het typeplaatje met de technische eigenschappen dat op het apparaat is bevestigd |
| <b>Aansluiting waterleiding</b>                      | max. druk 1 MPa (10 bar)<br>min. druk 0,05 MPa (0,5 bar)<br>Inhoud trommel 62 liters |
| <b>Snelheid centrifuge</b>                           | tot 1600 toeren per minuut   |
| <b>Controle-programma's volgens de norm EN 60456</b> | programma ; temperatuur 60°C;<br>uitgevoerd met 9 kg lading                          |



Deze apparatuur voldoet aan de volgende CE voorschriften:  
- 2004/108/CE (Elektromagnetische compatibiliteit)  
- 2002/96/CE  
- 2006/95/CE (Laagspanning)

# Beschrijving van de wasautomaat

NL

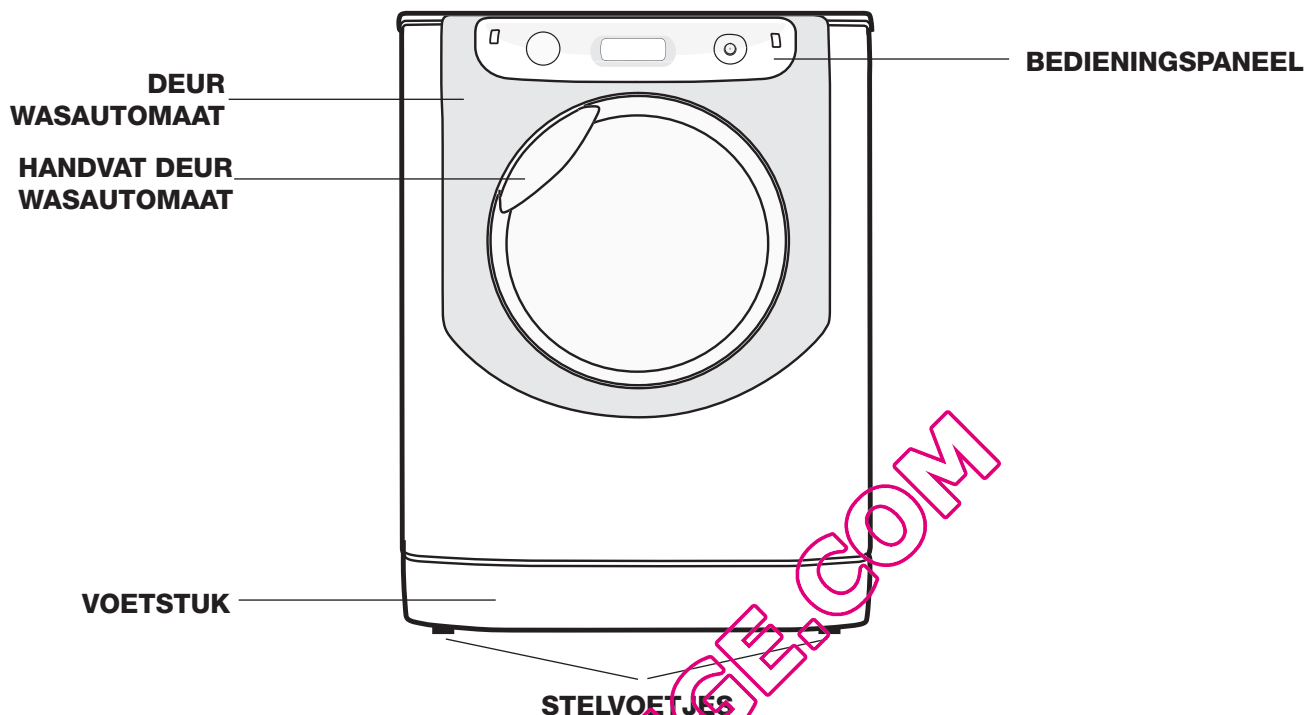

## DEUR



Om de deur van de wasautomaat te openen dient u altijd het speciale handvat te gebruiken (zie afbeelding).

## TOUCH CONTROL bedieningspaneel

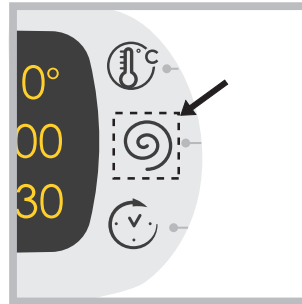

Om de instellingen te wijzigen drukt u zachtjes op het symbool aan de binnenkant van het touch control-deel, zoals op de afbeelding aangegeven.

## WASMIDDELBAKJE

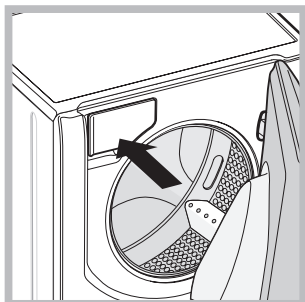

Het wasmiddelbakje bevindt zich aan de binnenkant van de automaat en verschijnt als u de deur opent. Zie voor het gebruik het hoofdstuk "Auto Dose System".

## Stand-by modus

Deze wasautomaat beschikt, in overeenkomst met de nieuwe normen betreffende de energiebesparing, over een systeem wat het apparaat automatisch na 30 minuten uitschakelt (stand-by) indien men het niet gebruikt. Druk kort op de ON/OFF  toets en wacht tot de wasautomaat weer aangaat.

## “Touch-control” bedieningspaneel

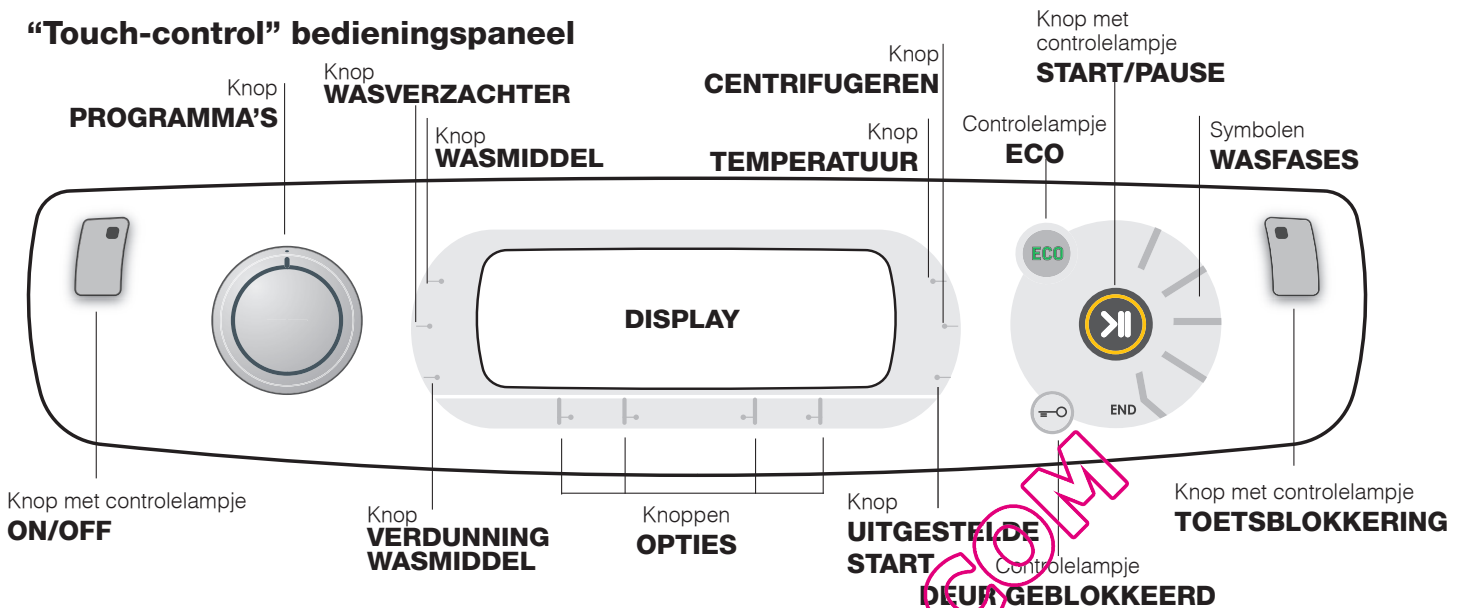

Knop met controlelampje **ON/OFF**: druk even op de knop om de wasautomaat aan of uit te zetten. Het groene controlelampje geeft aan dat de wasautomaat aanstaat. Om de wasautomaat tijdens de wascyclus uit te zetten moet u de knop iets langer, circa 3 seconden, ingedrukt houden. Als u de kort of per ongeluk indrukt zal de wasautomaat niet uitgaan. Als u de wasautomaat tijdens de wascyclus uitdoet wordt de cyclus automatisch geannuleerd.

Knop **PROGRAMMA'S**: kan beide richtingen op draaien. Voor de juiste programmakeuze kunt u de “Programmatabel” raadplegen. Gedurende het programma blijft de knop stilstaan.

Knop **TEMPERATUUR**: druk hierop om de temperatuur te wijzigen of uit te sluiten. De gekozen waarde leest u af op bovenstaand display (zie “Het uitvoeren van een wascyclus”).

Knop **CENTRIFUGEREN**: druk hierop om de centrifuge te wijzigen of uit te sluiten. De gekozen waarde leest u af op bovenstaand display (zie “Het uitvoeren van een wascyclus”).

Knop **UITGESTELDE START**: druk hierop om een uitgestelde start van het gekozen programma in te stellen. De ingestelde vertraging leest u af van bovenstaand display (zie “Het uitvoeren van een wascyclus”).

Knoppen **OPTIES**: druk hierop om de beschikbare opties te selecteren. Het controlelampje dat overeenkomt met de geselecteerde optie blijft aan (zie “Het uitvoeren van een wascyclus”).

Knoppen **WASMIDDEL** en **WASVERZACHTER**: zie “Wijzigen vooringestelde parameters” in het hoofdstuk “Auto Dose System”.

Knop **VERDUNNING WASMIDDEL**: zie “Het vullen van de Reservoirs” in het hoofdstuk “Auto Dose System”.

Symbolen **WASFASES**: gaan aan om weer te geven in welke fase van de cyclus de automaat zich bevindt (Wassen - Spoelen - Centrifugereren - Afpompen). De tekst wordt **END** verlicht als de wascyclus is beëindigd.

Knop met controlelampje **START/PAUSE**: als het groene controlelampje langzaam knippert, drukt u op de knop om de wascyclus te starten. Als de cyclus is gestart blijft het controlelampje vast aanstaan.

Als u de wascyclus wilt pauzeren drukt u nogmaals op de knop. Het controlelampje wordt oranje en gaat knipperen. Als het controlelampje “Deur Geblokkeerd” uit is, kunt u het deurtje openen. Om het programma te hervatten drukt u opnieuw op de knop.

Controlelampje **DEUR GEBLOKKEERD**: geeft aan dat de deur geblokkeerd is. Om de deur te openen moet u de wascyclus pauzeren (zie “Het uitvoeren van een wascyclus”).

Knop met controlelampje **TOETSBLOKKERING**: om de blokkering van het bedieningspaneel in of uit te schakelen dient u de KNOOP een aantal seconden (3-4) ingedrukt te houden. Het ontstoken controlelampje geeft aan dat het bedieningspaneel geblokkeerd is. Op deze manier kunt u voorkomen dat er ongewilde wijzigingen aan de programma's worden aangebracht, bijvoorbeeld bij aanwezigheid van kinderen.

Controlelampje **ECO**: het symbool **ECO** gaat aan als, nadat u de wasparameters heeft gewijzigd, u een energiebesparing bereikt van minstens 10%. Bovendien zal, voor het apparaat in de “Stand by” modus treedt, het symbool enkele seconden lang aangaan. Als het apparaat uitstaat zal de geschatte energiebesparing circa 80% zijn.

### TAAL WIJZIGEN

**Wanneer de machine voor de eerste keer aangezet wordt**, gaat op de display de eerste taal knipperen. Overeenkomstig de 3 toetsen aan de rechterkant van de display, verschijnen de symbolen “**A**”, “**OK**” en “**V**”. De talen wisselen automatisch elke 3” of door op de toetsen naast de symbolen “**A**” en “**V**” te drukken. Met de toets “**OK**” wordt de taal bevestigd die na 2” vastgezet wordt. Als niet op een toets gedrukt wordt, begint na 30” de automatische wisseling van de talen opnieuw.

**De taal kan alleen gewijzigd worden als de machine uit is.** Als u de temperatuurtoetsen + centrifuge + uitgestelde start tegelijkertijd 5 seconden ingedrukt houdt, klinkt een kort geluidssignaal en verschijnt de ingestelde taal knipperend op de display. Door op de toetsen naast de symbolen “**A**” en “**V**” te drukken kan de taal gewijzigd worden. Met de toets naast het symbool “**OK**” wordt de taal bevestigd die na 2” vastgezet wordt. Als niet op een toets gedrukt wordt, wordt na 30” de eerder ingestelde taal weergegeven.

# Auto Dose System

NL

## Inleiding

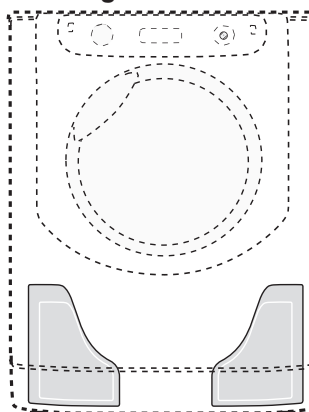

Deze wasmachine is uitgerust met twee reservoirs: het ene voor vloeibaar wasmiddel (geconcentreerd of verdund) met een capaciteit van 5,5 l, en het andere voor vloeibare wasverzachter (geconcentreerd of verdund) met een capaciteit van 3,5 l (zie afbeelding).

! Controleer op de verpakking van het wasmiddel/de wasverzachter of dit verdund of geconcentreerd is.

! automatisch doseersysteem

haalt voor elk soort lading op het meest geschikte moment de ideale hoeveelheid wasmiddel en wasverzachter uit de reservoirs, waardoor optimale wasresultaten zonder verspilling worden gegarandeerd. De hoeveelheid wasmiddel en wasverzachter kan handmatig gewijzigd worden door middel van de knoppen WASMIDDEEL en WASVERZACHTER (zie "Vooringestelde parameters wijzigen"). De wasmachine kan, indien gewenst, gebruikt worden in de "traditioneel"-modus, door het wasmiddel in de lade te doen; de machine zal automatisch de aanwezigheid hiervan detecteren en de reservoirs niet gebruiken.

## Wasmiddellade

"Traditionele" modus.

De wasmiddellade tot de eerste blokkering naar buiten trekken om het wasmiddel (vloeibaar of poeder), het bleekmiddel of andere reinigingsmiddelen (bv. witmakers) en het wasmiddel voor de voorwas voor het gebruik op de traditionele manier in de machine te doen (zie "Traditioneel gebruik").

"Auto Dose" modus.

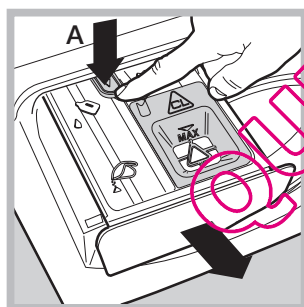

Om de reservoirs te vullen met wasmiddel en wasverzachter **de wasmiddellade helemaal naar buiten trekken**: de lade naar buiten trekken tot aan de eerste blokkering, vervolgens op het hendeltje (A) drukken en de lade uittrekken tot de tweede blokkering. **Verzekert u ervan dat lade tot aan de aanslag naar buiten komt. De**

**lade tijdens het vullen niet bewegen.**

Wanneer de reservoirs gevuld zijn (zie "De reservoirs vullen"), bevat de wasmachine genoeg wasmiddel voor tot 40 cycli (\*).

## Eerste gebruik

Zet de wasmachine aan door op de ON/OFF knop te drukken. De eerste was moet zonder wasgoed maar met direct in de wasmiddellade gegoten wasmiddel gedraaid worden (zie Traditionele modus) door het programma "E" in te stellen (Katoen 90°) zonder voorwas en zonder de reservoirs te vullen.

## De reservoirs vullen:

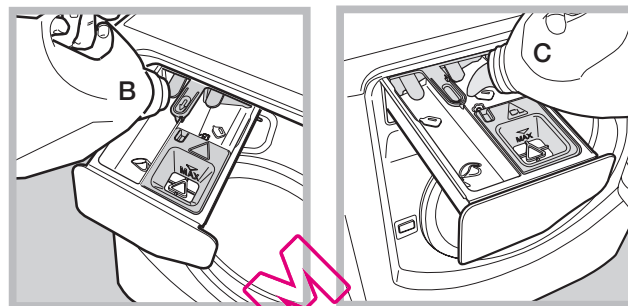

Open de wasmiddellade in de "Auto Dose" modus (zie "Wasmiddellade").

Giet het wasmiddel (B) en de wasverzachter (C) langzaam in de reservoirs totdat deze helemaal gevuld zijn (zie afbeeldingen).





Om te zorgen dat de maximale hoeveelheid niet overschreden wordt, klinkt een steeds harder geluidssignaal (piep) dat het bereikte niveau aangeeft totdat het reservoir helemaal gevuld is, wat aangegeven wordt met 3 lange piepgeluiden.

Start na de reservoirs gevuld te hebben direct de was om te zorgen dat de wasmiddellade gereinigd wordt.

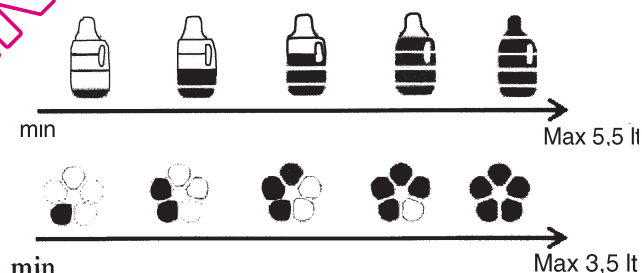
Op de display lichten respectievelijk de symbolen  (voor wasmiddel) en  (voor wasverzachter) geleidelijk op om de bereikte hoeveelheid aan te geven.





De vultijd hangt af van de concentratie van het product. Bij zeer geconcentreerde producten is de vultijd langer. De wasmiddellade pas sluiten wanneer de bakjes helemaal leeg zijn. Selecteer de concentratie van het geladen wasmiddel (geconcentreerd of verdund) door op de hiervoor bestemde knop  te drukken.

 Geconcentreerd  
 Verdund

De machine slaat de keuze op in het geheugen.

Als geen keuze wordt gemaakt, wordt de opname van wasmiddel ingesteld op "verdund".

Gebruik de  knop om de hoeveelheid wasverzachter in te stellen die automatisch door de machine wordt opgenomen.

1) Als de wasverzachter geconcentreerd is, wordt aangeraden om het eerste niveau te selecteren ( met 1 staafje) en eventueel één stand omhoog te gaan ( met 2 staafjes) om de opname te vergroten.

2) Als de wasverzachter verdund is, wordt aangeraden om het 3e niveau in te stellen ( met 3 staafjes) en vanaf deze stand de hoeveelheid op te nemen wasverzachter te verhogen/verlagen.

3) Om het gebruik van wasverzachter uit te schakelen, op knop  drukken totdat de staafjes verdwijnen (zie ook "Vooringestelde parameters wijzigen").

(\* met een gemiddelde lading van 4 kg, programma Katoen 40°C, waterhardheid "gemiddeld" en vulniveau ingesteld op 3.

### Attenderen op navolgende vullingen:

Wanneer aan het eind van een cyclus het resterende niveau van het wasmiddel/de wasverzachter onder de benodigde hoeveelheid voor een volgende was daalt, verschijnen op de display de volgende berichten "Aan het eind van de cyclus wasmiddel bijvullen" of "Aan het eind van de cyclus wasverzachter bijvullen" of "Aan het eind van de cyclus reservoirs bijvullen" (voor beiden). Als de reservoirs niet bijgevuld worden, worden de volgende wassen in de Auto Dose modus uitgevoerd zonder dat wasmiddel wordt opgenomen.

**! Het wordt aangeraden om het wasmiddel en de wasverzachter ALLEEN bij te vullen nadat de machine dit heeft aangegeven.**

**! NOOIT verschillende wasmiddelen mengen; het reservoir altijd schoonmaken alvorens er een nieuw wasmiddel in te doen.**

### Gebruik "Auto Dose System"

Wanneer de reservoirs gevuld zijn met wasmiddel en wasverzachter kan de machine aangezet worden (zie "Het uitvoeren van een wascyclus").

Het **waspoeder** voor de voorwas en andere **reinigingsmiddelen in poedervorm** mogen **alleen** gebruikt worden in de traditionele modus of in de modus "Auto Dose System", door de reinigingsmiddelen **direct in de trommel te doen**, bij voorkeur met gebruik van het "balletje".

Als u wilt bleken, het bleekmiddel in het hiervoor bestemde bakje gieten (zie optie "Super Wash").

### De vooringestelde parameters wijzigen:

De machine neemt op basis van het gekozen programma, de hoeveelheid was en de hardheid van het water automatisch een bepaalde hoeveelheid wasmiddel op. De hoeveelheid wasmiddel/wasverzachter kan echter wel gewijzigd worden.

Knop : hierop drukken om de opname van het wasmiddel te verhogen, verlagen of uit te schakelen.



Knop : hierop drukken om de opname van de wasverzachter te verhogen, verlagen of uit te schakelen.



Het door de machine aangeraden niveau van wasmiddel/wasverzachter wordt aangegeven met 3 staafjes.

Niveaus van minder dan 3 staafjes geven minder wasmiddel/wasverzachter ten opzichte van het door de machine gesuggereerde niveau aan, en niveaus van meer dan 3 staafjes geven de stijging van de hoeveelheid wasmiddel/wasverzachter aan.



### Reiniging van reservoirs:

Er zijn cycli voorzien voor automatische reiniging van de reservoirs of reiniging op verzoek van de gebruiker.

### Automatische reiniging:

De wasmachine voert tijdens het spoelen een automatische reiniging uit, wanneer de resterende hoeveelheid wasmiddel onvoldoende is voor een volgende wascyclus.

### Door de gebruiker ingestelde reiniging:

De reinigingscyclus (met lege trommel) uitvoeren wanneer u de machine met een ander product dan het eerder gebruikte product wilt vullen of als de reservoirs op een verkeerde manier gevuld zijn (de wasverzachter is in het bakje van het wasmiddel gedaan of omgekeerd). Toets  5 seconden ingedrukt houden om het reinigen van het reservoir voor wasmiddel in te schakelen, toets  voor het reservoir voor wasverzachter, of toets  voor beide reservoirs. Nog 3 sec. ingedrukt houden (bovenaan rechts verschijnt het terugtellen "4-3-2-1") totdat de pop-up verschijnt: "Schoonmaken AAN". De reinigingscyclus duurt ongeveer **40'** als de reservoirs bij aanvang leeg zijn, indien dit niet zo is duurt de cyclus langer. Op de display verschijnen de symbolen die aangeven dat de reservoirs leeg zijn.

### "Traditioneel" gebruik

Trek de wasmiddellade naar buiten tot de eerste blokkering (zie figuur), giet het wasmiddel en overige reinigingsmiddelen (bv. bleekmiddel) die nodig zijn voor één enkele was in de lade gieten.

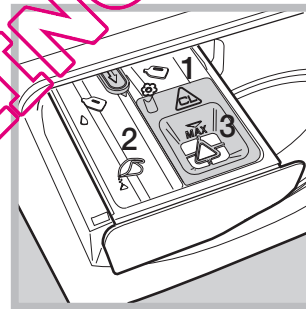

1. bakje voor de voorwas: uitsluitend waspoeder gebruiken.

2. bakje voor de hoofdwash: waspoeder of vloeibaar wasmiddel gebruiken. In het laatste geval wordt aanbevolen om het wasmiddel net voor de start van de wasmachine, en zonder een voorwas te draaien, in het bakje te gieten.

3. bakje voor bleekmiddel: indien u dit wenst bleekmiddel gebruiken (zie optie "Super Wash").

Wasmiddel in tabletten of een speciaal "balletje" moeten direct in de trommel worden gedaan. In dit geval de modus "Auto Dose System" uitschakelen (op knop  drukken totdat de verticale staafjes op de display verdwijnen).

Geen wasverzachter in het bakje gieten: dit wordt automatisch in de voor elke was benodigde hoeveelheid opgenomen.

Om opname van wasverzachter uit te schakelen, op knop  drukken totdat de verticale staafjes op de display verdwijnen. Voor wol- en zijde was wordt aangeraden om speciaal hiervoor bedoeld wasmiddel te gebruiken en dit direct in de wasmiddellade te gieten (bakje 2).

### De was draaien:

Kies het programma en de mogelijke opties op basis van behoeften en het soort lading.



# Het uitvoeren van een wascyclus

NL

**N.B.:** voordat u de wasautomaat gaat gebruiken moet u hem met wasmiddel maar zonder wasgoed een wascyclus laten uitvoeren. Kies het programma van 90° zonder voorwas.

1. **DE WASAUTOMAAT AANZETTEN.** Druk op de toets . Alle controlelampjes gaan 1 seconde lang aan en op het display verschijnt de tekst AQUALTIS; het controlelampje van de toets  zal aan blijven staan en het controlelampje START/PAUSE zal gaan knipperen.
2. **PROGRAMMAKEUZE.** Draai de PROGRAMMAKNOP naar rechts of naar links totdat u het gewenste programma heeft geselecteerd; de naam van het programma verschijnt op het display; hieraan worden automatisch een temperatuur en een centrifugesnelheid gekoppeld die naderhand kunnen worden gewijzigd. Op de display verschijnt de duur van de cyclus.
3. **LAAD HET WASGOED.** Open de deur. Laad het wasgoed in en zorg ervoor nooit de laadhoeveelheid te overschrijden die wordt aangegeven in de *programmatabel* op de volgende bladzijde.
4. **WASMIDDEL DOSEREN.** Voor het gebruik in modus "Auto Dose System" hoeft het wasmiddel niet gedoseerd te worden: de machine detecteert dit automatisch op basis van het geselecteerde programma, het soort lading en de hardheid van het water. Voor het gebruik in de traditionele modus zie "Traditioneel gebruik".
5. **SLUIT DE DEUR.**
6. **DE WASCYCLUS AANPASSEN.** Dit kunt u doen met behulp van de knoppen op het bedieningspaneel.

## **Wijzigen van de temperatuur en/of de centrifuge.**

Het apparaat toont automatisch de maximale temperatuur en centrifuge die voor het ingestelde programma gelden of de laatst geselecteerde waarden, mits deze compatibel zijn met het gekozen programma. Door op de knop  te drukken kunt u de temperatuur langzaam verlagen, tot aan de koude wascyclus "OFF". Door op de knop  te drukken kunt u het toerental van de centrifuge langzaam verlagen, tot aan een complete uitsluiting van de centrifuge "OFF". Als u nogmaals op de knoppen drukt zult u wederom op de maximale waarden terugkeren. **!** Uitzondering: als u het programma **Katoen** selecteert kunt u de temperatuur tot op 90° instellen.

## **Een uitgestelde start instellen.**

Om de uitgestelde start van het gekozen programma in te stellen, drukt u op de uitgesteld start-toets totdat u de gewenste vertragingstijd bereikt. Tijdens het instellen wordt de vertragingstijd samen met de tekst "Start:" en het knipperende symbool  weergegeven. Nadat de uitgestelde start is ingesteld, blijft op het display het symbool  staan en geeft de display weer de duur van de ingestelde cyclus weer met de tekst "Einde:" en de duur van de cyclus. Door één keer op de toets UITGESTELDE START te drukken, wordt de eerder ingestelde vertraagstijd weergegeven.

Na het starten toont de display de tekst "Start:" en de vertraagstijd. Nadat de ingestelde vertraagstijd is afgelopen, start de machine en toont de display "Einde:" en de resterende tijd tot het einde van de cyclus.

Om de uitgestelde start te verwijderen drukt u op de knop totdat op het display de tekst OFF verschijnt. Het symbool  gaat uit.

## **De eigenschappen van de cyclus wijzigen.**

- Druk op de toets om de optie te activeren; op het display verschijnt de naam van de optie en het overeenkomende maantje zal aangaan.

- Druk nogmaals op de toets om de optie te desactiveren; op het display verschijnt de naam van de optie plus de tekst OFF, het maantje zal uitgaan.

**!** Als de gekozen optie niet geschikt is voor het ingestelde programma zal het betreffende controlelampje gaan knipperen, zal er een geluidssignaal klinken (3 pieptonen) en zal de optie niet worden geactiveerd.

**!** Als de geselecteerde optie niet compatibel is met een optie die daarvoor is ingesteld, zal het controlelampje van de eerst geselecteerde optie gaan knipperen en zal alleen de tweede optie worden geactiveerd. Het controlelampje van de betreffende knop zal aanblijven.

**!** De opties kunnen het aanbevolen laadgewicht en/of de duur van de cyclus veranderen.

7. **HET PROGRAMMA STARTEN.** Druk op de toets START/PAUSE. Het betreffende controlelampje zal aanblijven en de deur zal worden geblokkeerd (het controlelampje DEUR GEBLOKKEERD  blijft aanstaan). De symbolen die horen bij de verschillende wasfasen worden tijdens de cyclus verlicht om aan te geven welke fase bezig is. Om een programma te wijzigen van een reeds gestarte wascyclus doet u de wasautomaat op pauze met behulp van de knop START/PAUSE. Selecteer daarna de gewenste cyclus en druk nogmaals op de knop START/PAUSE.

Om de deur te openen tijdens de wascyclus drukt u op de knop START/PAUSE. Als het controlelampje DEUR GEBLOKKEERD  uit gaat kunt u de deur openen. Om het programma te hervatten drukt u opnieuw op de knop START/PAUSE.

8. **EINDE VAN HET PROGRAMMA.** Wordt aangegeven door de tekst **END**. De deur kan gelijk worden geopend. Als het controlelampje START/PAUSE knippert drukt u op de toets om de wascyclus te beëindigen. Open de deur, laad het wasgoed uit en schakel de wasautomaat uit.

**!** Als u een reeds gestarte cyclus wilt annuleren houdt u de knop  ingedrukt totdat de cyclus wordt onderbroken en het apparaat uitgaat.

## **Zak voor dekens, gordijnen en fijne was**

Dankzij de speciale bijgeleverde zak kunt u met de Aqualtis wasautomaat zelfs uw waardevolste en fijnste kledingstukken met de machine wassen en zeker zijn van een optimale bescherming. We raden u aan om de zak te gebruiken voor het wassen van dekens en donzen wasgoed met een synthetische bekleding.



# Programma's en opties

## Programmatafel

| Symbool                     | Beschrijving van het Programma  | Max. Temp. (°C) | Max. snelheid (toeren per minuut) | Wasmiddel en wasversterkers |                 |              | Max. lading (kg) | Duurcyclus   |  |
|-----------------------------|---|-----------------|-----------------------------------|-----------------------------|-----------------|--------------|------------------|--|--|
|                             |   |                 |                                   | Was-middel                  | Was-ver-zachter | Bleek-middel |                  |  |  |
| <b>Programma's Katoen</b>   |   |                 |                                   |                             |                 |              |                  |  |  |
|                             | <b>Katoen</b> met voorwas ( <i>Doe het wasmiddel in het speciale vakje</i> ).                                   | 90°             | 1600                              | ●                           | ●               | -            | 9                | (*) U kunt de duur van de wasprogramma's op het display controleren. |  |
|                             | <b>Katoen (1)</b> : zeer vuil wit en kleurecht bont wasgoed.  | 60° (Max. 90°C) | 1600                              | ●                           | ●               | ●            | 9                |  |  |
|                             | <b>Katoen (2)</b> : zeer vuile witte en bonte fijne was.  | 40°             | 1600                              | ●                           | ●               | ●            | 9                |  |  |
|                             | <b>Bont Katoen (3)</b>  | 40°             | 1600                              | ●                           | ●               | ●            | 9                |  |  |
|                             | <b>Shirts</b>   | 40°             | 600                               | ●                           | ●               | ●            | 2                |  |  |
|                             | <b>Jeans</b>  | 40°             | 800                               | ●                           | ●               | -            | 4                |  |  |
| <b>Speciale programma's</b> |   |                 |                                   |                             |                 |              |                  |  |  |
|                             | <b>Baby</b> : zeer vuile fijne bonte was.   | 40°             | 800                               | ●                           | ●               | ●            | 4                |  |  |
|                             | Kleurvast <b>Synthetisch</b>  | 60°             | 800                               | ●                           | ●               | ●            | 4                |  |  |
|                             | Fijn <b>Synthetisch</b>   | 40°             | 800                               | ●                           | ●               | ●            | 4                |  |  |
|                             | <b>Bed &amp; Bath</b> : voor handdoeken en beddengoed.  | 60°             | 1600                              | ●                           | ●               | ●            | 9                |  |  |
|                             | <b>Dekbedden</b> : voor kledingstukken/beddengoed gevuld met dons.  | 30°             | 1200                              | ●                           | ●               | -            | 3,5              |  |  |
|                             | <b>Zijde</b> : voor zijde, viscose, lingerie.   | 30°             | 0                                 | ●                           | ●               | -            | 2                |  |  |
|                             | <b>Wol</b> : voor wol, kasjmier, etc.   | 40°             | 600                               | ●                           | ●               | -            | 2                |  |  |
|                             | <b>Gemengd 30</b> : voor het snel opruisen van niet zo vuil wasgoed (niet geschikt voor wol, zijde en handwas). | 30°             | 800                               | ●                           | ●               | -            | 3,5              |  |  |
| <b>Extra programma's</b>    |   |                 |                                   |                             |                 |              |                  |  |  |
|                             | Spoelen   | -               | 1600                              | -                           | ●               | ●            | 9                |  |  |
|                             | Centrifugeren   | -               | 1600                              | -                           | -               | -            | 9                |  |  |
|                             | Afpompen  | -               | 0                                 | -                           | -               | -            | 9                |  |  |

De duur van de cyclus die wordt aangegeven op het display of op de gebruiksaanwijzing is een geschatte waarde die wordt gecalculereerd bij standaard omstandigheden. De effectieve tijd kan variëren aan de hand van talloze factoren zoals temperatuur en druk van de watertoevoer, de kamertemperatuur, de hoeveelheid wasmiddel, de hoeveelheid en type lading, de balancering van de was en de geselecteerde aanvullende opties.

(\*) N.B.: circa 10 minuten na de START zal de wasautomaat aan de hand van het ingeladen wasgoed de resterende tijd tot aan het einde van het programma opnieuw berekenen en tonen.

Voor alle Test Institutes:

- 1) Controleprogramma volgens de norm EN 60456: selecteer het programma met een temperatuur van 60°C.
- 2) Programma katoen lang: selecteer het programma met een temperatuur van 40°C.
- 3) Programma katoen kort: selecteer het programma met een temperatuur van 40°C.

## Wasopties

### Super Wash

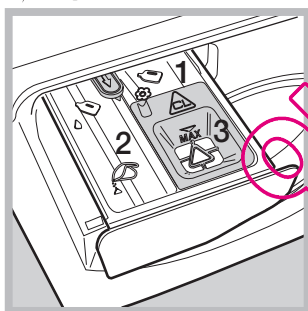

Deze optie garandeert een kwalitatief zeer hoog wasresultaat dankzij het gebruik van een grotere hoeveelheid water in de beginfase van de cyclus en een langere tijdsduur van het programma. Kan **met** of **zonder** bleekmiddel gebruikt worden. Als u ook wilt bleken, het bleekmiddel in bakje 3 gieten.

Bij het doseren van het bleekmiddel het niveau "max" niet overschrijden (zie afb.).

Als u **alleen wilt bleken zonder een volledige was uit te voeren**, giet u het bleekmiddel in het bakje 3, stelt u het programma "Spoelen" in, en activeert de optie "Super Wash" .

! Deze optie is niet beschikbaar tijdens de programma's , , , , , , , , , , , , , .

### Makkelijk Strijken

Als u deze optie selecteert zullen het wassen en de centrifuge dusdanig worden aangepast dat er minder kreuken worden gevormd. Aan het einde van de wascyclus zal de wasautomaat de trommel langzaam laten ronddraaien.

De controlelampjes "Makkelijk Strijken" en START/PAUSE gaan knipperen.

Om de cyclus te beëindigen drukt u op de knop START/PAUSE of op de knop "Makkelijk Strijken".

Bij het programma "Zijde" beëindigt de wasautomaat de cyclus door het wasgoed in de week te laten staan. Het controlelampje "Makkelijk Strijken" gaat knipperen. Om het water af te voeren en de was uit de automaat te halen moet u op de knop START/PAUSE drukken of op de knop "Makkelijk Strijken".

! Deze optie is niet beschikbaar tijdens de programma's , , , , , , , , , , , , , .

### Tijd Besparen

Als u deze optie selecteert verkort u de duur van het programma met 30%-50% aan de hand van de gekozen cyclus en zorgt u als gevolg voor een aanzienlijke water- en energiebesparing. Gebruik deze cyclus voor niet zo vuil wasgoed.

! Deze optie is niet beschikbaar tijdens de programma's , , , , , , , , , , , , , .

### Extra Spoelen

Door deze optie te selecteren verhoogt u het spoelresultaat en zorgt u ervoor dat elk spoor van wasmiddel verdwijnt. Deze optie is vooral nuttig bij personen wiens huid gevoelig is voor wasmiddelen. We raden deze optie aan wanneer een volle lading moet worden gewassen of wanneer zeer veel wasmiddel wordt gebruikt.

! Deze optie is niet beschikbaar tijdens de programma's , , , , , , , , , , , , , .

# Wasmiddelen en wasgoed

NL

## Wasmiddel

De keuze en de hoeveelheid wasmiddel hangen af van het type stof (katoen, wol, zijde...), van de kleur van het wasgoed, de wastemperatuur, de vuilgraad en de hardheid van het water. Deze wasmachine met het automatisch doseersysteem voor wasmiddel en wasverzachter, helpt verspilling te voorkomen en het milieu te beschermen en garandeert daarnaast optimale wasprestaties. Het wordt aangeraden om:

- voor een voorwas waspoeder gebruiken en dit op de "Traditionele" manier in de machine doen.
- vloeibare wasmiddelen te gebruiken voor fijne katoenwas en voor alle programma's op lage temperatuur.
- voor het gebruik in de modus "Auto Dose System", alleen vloeibaar wasmiddel en vloeibare wasverzachter gebruiken.

### Geen hooggeconcentreerde wasmiddelen zoals "Gel" gebruiken.

- vloeibare fijnwasmiddelen voor wol en zijde gebruiken en deze op de "Traditionele" manier in de machine doen.

**! NOOIT verschillende wasmiddelen mengen; het reservoir altijd schoonmaken alvorens er een nieuw wasmiddel in te doen.**

Het wasmiddel kan voor het starten van het programma in het speciale bakje worden gedaan, of in de wasbol die direct in de trommel wordt geplaatst. Als u een wasbol gebruikt kunt u het programma Katoen met voorwas niet gebruiken.

**! Gebruik nooit wasmiddelen voor handwas aangezien die te veel schuim vormen.**

## Vorbereiden van het wasgoed

- Open de kledingstukken voor u ze inlaadt.
- Scheid het wasgoed volgens het type stof (symbool op het etiket van het kledingstuk) en de kleur. Let er goed op dat u de bonte was scheidt van de witte was;
- Leeg de zakken en controleer de knopen;
- Overschrijd nooit het gewicht dat wordt aangegeven in de "Programmatabel" wat geldt voor droog wasgoed.

## Hoeveel weegt wasgoed?

|                   |              |
|-------------------|--------------|
| 1 laken           | 400-500 gr.  |
| 1 kussensloop     | 150-200 gr.  |
| 1 tafellaken      | 400-500 gr.  |
| 1 badjas          | 900-1200 gr. |
| 1 handdoek        | 150-250 gr.  |
| 1 spijkerbroek    | 400-500 gr.  |
| 1 overhemd/blouse | 150-200 gr.  |

## Wastips

**Shirts:** gebruik het speciale programma "Shirts" om met maximale zorg overhemden/blouses van verschillende soorten stof en kleur te wassen.

**Jeans:** gebruik het speciale programma "Jeans" voor al uw spijkergoed. Draai de kledingstukken binnenstebuiten voor het wassen en gebruik een vloeibaar wasmiddel.

**Baby:** gebruik het speciale programma "Baby" voor het wassen van typisch kindervuil en vervolgens al het wasmiddel te verwijderen om allergie te voorkomen op de tere kinderhuid. Deze cyclus is speciaal ontwikkeld om de hoeveelheid bacteriën terug te dringen door een vergroot waterverbruik en een optimale toepassing van hygiënische wasversterkers. Aan het einde van de wascyclus zal de trommel langzaam ronddraaien. Om de cyclus te beëindigen druk u op de START/PAUSE toets.

**Zijde:** gebruik het speciale programma "Zijde" om alle zijden kledingstukken te wassen. We raden u aan een speciaal wasmiddel voor fijne was te gebruiken.

**Gordijnen:** Gebruik het programma "Zijde". Vouw de gordijnen en doe ze in de bijgeleverde zak.

**Wol:** is het enige bedrijf dat een wasautomaat heeft ontwikkeld die de prestigieuze Woolmark Platinum Care (M.0508) onderscheiding heeft gekregen van The Woolmark Company. Dit garandeert dat u alle wollen kledingstukken in de automaat kunt wassen, ook wasgoed met het etiket "alleen handwas". Met het programma "Wol" kunt u al uw wollen wasgoed in de automaat wassen, met gegarandeerd het beste resultaat.

**Dekbedden:** voor het wassen van dekens of kledingstukken die met dons zijn gevuld zoals eenpersoons of tweepersoons dekbedden (niet meer dan 2,5 kg), kussens of ski-jacks gebruikt u het speciale programma "Dekbedden". We raden u aan het donzen wasgoed in de trommel te laden met de randen naar binnen toe gevouwen (zie afbeeldingen) en ervoor te zorgen de ¼ van het volume van de trommel niet te overschrijden.

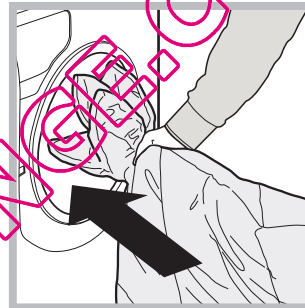

**Dekens:** om dekens met een synthetische bekleding te wassen moet u de bijgeleverde zak gebruiken en het programma "Dekbedden" instellen.

**Handdoeken en beddengoed:** u kunt al uw linnengoed in een enkele cyclus wassen met het programma "Bed & Bath". Dit programma optimaliseert het gebruik van de wasverzachter en bespaart tijd en energie. Het beste is om tijdens dit programma waspoeder te gebruiken.

**Moeilijke vlekken:** het beste kunt u moeilijke vlekken voorbehandelen met een stuk zeep voor u ze in de wasautomaat doet en het programma Katoen met voorwas gebruiken.

## Balanceersysteem van de lading

Om overmatige trillingen te vermijden verdeelt de automaat de lading voor het centrifugeren op een gelijkmatige manier. Dit gebeurt door de trommel te laten draaien op een snelheid die iets hoger ligt dan de wassnelheid. Als na herhaaldelijke pogingen de lading nog steeds niet goed is gebalanceerd, zal de wasautomaat de centrifuge op een lagere snelheid uitvoeren dan die voorzien was. Als de lading zeer uit balans is zal de wasautomaat een verdeling uitvoeren in plaats van een centrifuge. Teneinde een betere distributie van de waslading en een juiste balancering te bereiken raden wij u aan kleine en grote kledingstukken te mengen.

# Voorzorgsmaatregelen en advies

! Deze wasautomaat is ontworpen en uitgevoerd volgens de internationale veiligheidsnormen. Deze aanwijzingen zijn voor uw eigen veiligheid geschreven en moeten aandachtig worden doorgenomen.

## Algemene veiligheid

- Het apparaat mag niet worden gebruikt door personen (kinderen inbegrepen), met beperkte lichamelijke, sensorische of mentale vermogens of met onvoldoende ervaring en kennis, tenzij het gebruik plaatsvindt onder het toezicht of volgens de instructies van een persoon die verantwoordelijk is voor hun veiligheid. Kinderen moeten in de gaten worden gehouden om te verzekeren dat ze niet met het apparaat spelen.
- Dit apparaat is uitsluitend ontworpen voor huishoudelijk niet-professioneel gebruik.
- Raak de machine niet aan als u blootvoets bent of met natte of vochtige handen of voeten.
- Trek de stekker nooit uit het stopcontact door aan het snoer te trekken, maar altijd door de stekker zelf beet te pakken.
- Raak het afvoerwater niet aan aangezien het zeer heet kan zijn.
- Forceer nooit de deur van de wasautomaat: het veiligheidsmechanisme dat een ongewild openen van de deur voorkomt, kan beschadigd worden.
- Probeer in geval van storingen nooit zelf de interne mechanismen van de wasautomaat te repareren.
- Zorg ervoor dat kleine kinderen niet te dicht bij de machine komen als deze in werking is.
- Als het apparaat verplaatst moet worden, doe dit dan met twee of drie personen tegelijk en heel voorzichtig. Doe dit nooit alleen, want het apparaat is erg zwaar.
- Voordat u het wasgoed in de automaat laadt, moet u controleren of hij leeg is.

## Afvalverwijdering

- Het verwijderen van het verpakkingsmateriaal: houdt u aan de plaatselijke normen zodat het materiaal hergebruikt kan worden.
- De Europese richtlijn 2002/96/CE, betreffende afgedankte elektrische en elektronische apparatuur, voorziet dat huishoudelijke apparatuur niet met het normale afval mag worden meegegeven. De afgedankte apparatuur moet apart worden opgehaald om het wedergebruik van materialen waarvan hij is gemaakt te optimaliseren en om potentiële schade aan de gezondheid en het milieu te voorkomen. Het symbool van de afvalcontainer met een kruis staat op elk product, om aan te geven dat het apart moet worden weggegooid.

Voor verdere informatie betreffende het correcte verwijderen van huishoudelijke apparatuur kunnen de gebruikers zich wenden tot de gemeentelijke reinigingsdienst of de verkoper.

NL

## Handmatige opening van het deurtje

Mocht er in het huis geen stroom aanwezig zijn en u wilt het deurtje openen om de was op te hangen, dan dient u het volgende te doen:

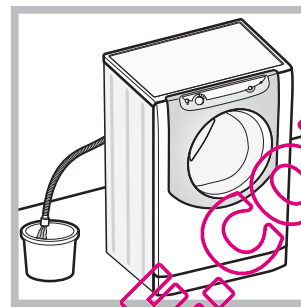

1. haal de stekker uit het stopcontact.
2. controleer dat het waterniveau in de automaat lager is dan het deurtje; als dat niet het geval is kunt het water weg laten vloeien door middel van de afvoerbuis en dit opvangen in een emmer, zoals aangegeven in de afbeelding.

3. verwijder het paneel aan de voorkant van de wasautomaat (zie volgende pagina).

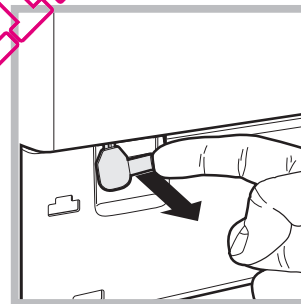

4. trek het lipje aangegeven in de afbeelding naar voren totdat het plastic bandje loskomt; trek hem daarna naar beneden totdat u klinkt hoort, wat aangeeft dat de deur is geopend.

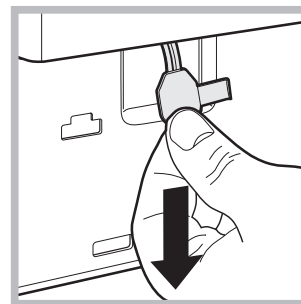

5. open de deur; als dat niet lukt moet u de handeling herhalen.

6. monteer het paneel weer, met de haakjes goed bevestigd in de juiste openingen, voordat u het paneel tegen de machine aandrukt.

# Onderhoud en verzorging

NL

## Afsluiten van water en stroom

- Sluit na iedere wasbeurt de kraan af. Hiermee beperkt u slijtage van de waterinstallatie van de wasautomaat alsmede lekkagegevaar.
- Sluit altijd eerst de stroom af voordat u de wasautomaat schoonmaakt en gedurende onderhoudswerkzaamheden.

## Reinigen van de wasautomaat

De buitenkant en de rubberen onderdelen kunnen met een spons en een lauw sopje worden schoongemaakt. Gebruik nooit schuurmiddelen of oplosmiddelen.

## Reinigen van het wasmiddelbakje

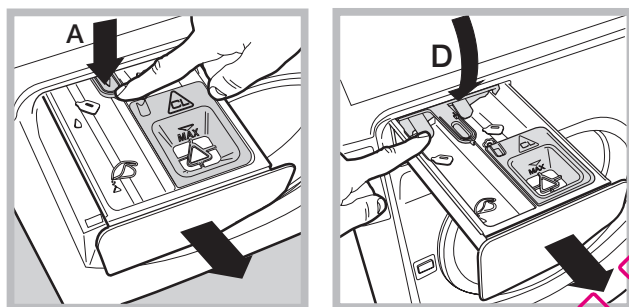

Om het laadje eruit te halen, dit openen totdat het blijft steken, vervolgens op het hendel **A** drukken waardoor het laadje helemaal geopend wordt, tenslotte op één van de hendeltjes **D** drukken en het laadje naar buiten trekken (zie afb.).

Het laadje onder stromend water schoonmaken: deze reiniging regelmatig uitvoeren. Zorg ervoor ook eventuele wasmiddelen uit de ruimte voor het laadje in de machine te verwijderen.

Om het laadje weer te bevestigen, dit helemaal aan de linkerkant houden, erop letten dat de glijrails in het midden blijven en zorgen dat het laadje niet vastloopt.

## Verzorging van de trommel

- Laat de deur van de wasautomaat altijd op een kier staan om te voorkomen dat er nare luchtjes worden gevormd.

## Reinigen van de pomp

De wasautomaat is voorzien van een zelfreinigende pomp die niet hoeft te worden onderhouden. Het kan echter gebeuren dat kleine voorwerpen (muntjes, knopen) in het voorvakje dat de pomp beschermt en zich aan de onderkant ervan bevindt, terechtkomen.

! Verzeker u ervan dat de wascyclus beëindigd is en haal de stekker uit het stopcontact.

Toegang tot het voorvakje:

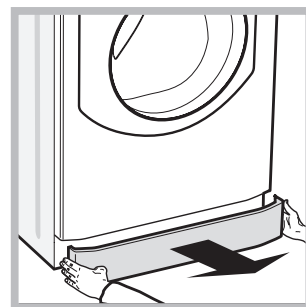
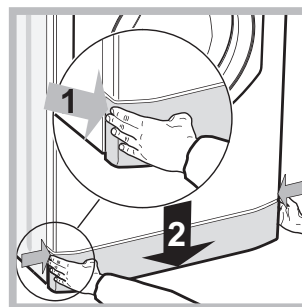

1. verwijder het afdepaneel aan de voorzijde van de wasautomaat door er op het midden op te drukken. Duw beide zijkanten naar beneden toe en verwijder het paneel (zie afbeeldingen)

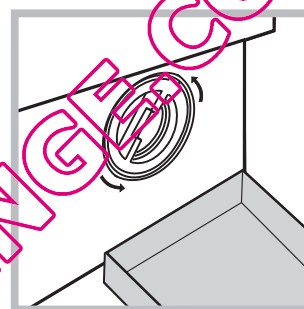

2. plaats een bakje om het water op te vangen dat eruit zal lopen (circa 1,5 l) (zie afbeelding).

3. draai het deksel eraf, tegen de klok in (zie afbeelding).

4. maak de binnenkant goed schoon;

5. schroef het deksel er weer op;

6. monteer het paneel weer, met de haakjes goed bevestigd in de juiste openingen, voordat u het paneel tegen de machine aandrukt.

## Controle van de buis van de watertoevoer

Controleer minstens een keer per jaar de watertoevoerbuisc. Als er barstjes of scheuren in zitten moet hij vervangen worden: gedurende het wassen kan de hoge waterdruk onverwachts breuken veroorzaken.

# Storingen en oplossingen

Het kan gebeuren dat het apparaat niet werkt. Voor u contact opneemt met de Servicedienst (zie "Service") moet u controleren of het niet een storing betreft die u zelf makkelijk kunt verhelpen met behulp van de volgende lijst.

## Storingen:

### De wasautomaat gaat niet aan.

## Mogelijke oorzaken / Oplossing:

- De stekker zit niet in het stopcontact of niet ver genoeg om contact te maken.
- Het hele huis zit zonder stroom.

### De wascyclus start niet.

- De deur is niet goed dicht.
- De START/PAUSE toets is niet ingedrukt.
- De waterkraan is niet open.
- U heeft een uitgestelde start ingesteld.

### De wasautomaat heeft geen watertoevoer.

- De watertoevoerbuï is niet aangesloten op de kraan.
- De toevoerslang is gebogen.
- De waterkraan is niet open.
- Het hele huis zit zonder water.
- Er is onvoldoende druk.
- De START/PAUSE toets is niet ingedrukt.

### De deur van het apparaat is geblokkeerd.

- Als u de cyclus "Baby" selecteert of de optie "Makkelijk Strijken" selecteert, zal de wasautomaat aan het einde van de cyclus de trommel langzaam laten ronddraaien. Om de cyclus te beëindigen drukt u op de knop START/PAUSE of op de knop "Makkelijk Strijken". Als u de cyclus "Zijde" selecteert zal de wasautomaat de cyclus beëindigen door de was in het water te laten weken. Om het water af te voeren en de was uit de automaat te halen moet u op de knop START/PAUSE drukken of op de knop "Makkelijk Strijken".

### De wasautomaat blijft water aan- en afvoeren.

- De afvoerbuï is niet op 65 tot 100 cm afstand van de grond af geïnstalleerd (zie "Installatie").
- Het uiteinde van de afvoerbuï ligt onder water (zie "Installatie").
- Als u op een van de hoogste verdiepingen van een flatgebouw woont, kan zich een hevelingsprobleem voordoen, waarbij de wasautomaat voortdurend water aan- en afvoert. Om deze storing te verhelpen zijn er in de handel speciale beluchters te koop.
- De afvoer in de muur heeft geen ontluïting.

### De wasautomaat voert het water niet af of centrifugeert niet.

- Het programma voorziet geen afvoer: bij enkele programma's moet dit met de hand worden gestart (zie "Programma's en opties").
- De optie "Makkelijk Strijken" is actief: voor het beëindigen van het programma drukt u op de toets START/PAUSE (zie "Programma's en opties").
- De afvoerslang is gebogen (zie "Installatie").
- De afvoerleiding is verstopt.

### De machine trilt erg tijdens het centrifugeren.

- De trommel is bij het installeren niet op de juiste wijze gedeblokkeerd (zie "Installatie").
- De wasautomaat staat niet goed recht (zie "Installatie").
- De wasautomaat staat te krap tussen meubels en muur (zie "Installatie").
- De waslading is niet gebalanceerd (zie "Wasmiddelen en wasgoed").

### De wasautomaat lekt.

- De slang van de watertoevoer is niet goed aangeschroefd (zie "Installatie").
- Het wasmiddelbakje is verstopt (voor reiniging zie "Onderhoud en verzorging").
- De afvoerslang is niet goed aangesloten (zie "Installatie").

### De symbolen van "Fase in voortgang" knipperen snel, tegelijk met het controlelampje ON/OFF.

Doe de wasautomaat uit en haal de stekker uit het stopcontact. Wacht circa 1 minuut en doe hem daarna weer aan. Als de storing voortzet, dient u de Servicedienst in te schakelen.

### Er ontstaat teveel schuim.

- Het wasmiddel is niet bedoeld voor wasautomaten (er moet "voor wasautomaat", "handwas en machinewas", of dergelijke op staan).
- U heeft teveel wasmiddel gebruikt.

### De deur van het apparaat is geblokkeerd.

- Voer een handmatige deblokking uit (zie "Voorzorgsmaatregelen en advies").

## Storingen:

**De machine levert geen goede wasprestaties.**

**Wat gebeurt er als de reservoirs vol zijn en ik deze bijvul?**

**Wat gebeurt er als ik de wasmiddellade op de traditionele manier gebruik wanneer de reservoirs nog vol zijn?**

**Kunnen de reservoirs ook gebruikt worden voor wasmiddel?**

**Kan waspoeder in de reservoirs gegoten worden?**

**Wat gebeurt er als ik de wasmiddellade niet goed open voor het vullen van de reservoirs?**

**Wat gebeurt er als ik wasmiddel en wasverzachter me elkaar verwissel?**

**Wat gebeurt er als ik niet wacht tot de reservoirs leeg zijn en verschillende wasmiddelen meng?**

## Mogelijke oorzaken / Oplossing:

- De reservoirs zijn niet op de juiste manier gevuld (wasverzachter in plaats van wasmiddel of omgekeerd).
- Er zijn twee soorten wasmiddel/wasverzachter gemengd.  
**! NOOIT verschillende wasmiddelen/wasverzachter mengen; het reservoir altijd schoonmaken alvorens er een nieuw wasmiddel in te doen.**
- Systeem "Auto Dose System" verstopt omdat het lange tijd niet gebruikt is: de reservoirs reinigen (zie "Door de gebruiker ingestelde reiniging").
- Geluidssignalen (Piep) en visuele signalen (symbolen op de display) geven aan dat het reservoir vol is. Als men doorgaat met het vullen met wasmiddel/wasverzachter, komt de overtollige hoeveelheid in de trommel terecht en wordt met de volgende was weggewassen.
- De machine herkent automatisch of er waspoeder of vloeibaar wasmiddel op de traditionele manier bijgevoerd is, en zal niets uit het reservoir opnemen. Wasverzachter kan alleen gebruikt worden in de *Auto dose*-modus.
- Nee, waspoeder kan alleen in de traditionele modus gebruikt worden.
- Nee, er is een wand die voorkomt dat waspoeder in één van de reservoirs terecht kan komen, ook als de wasmiddellade geopend is in de "Auto Dose System" stand (volledig geopend).
- Als de lade niet volledig geopend is, valt het bijgevoerde wasmiddel of de bijgevoerde wasverzachter in de trommel en wordt met de volgende cyclus weggewassen.
- De machine was slecht en de reservoirs moeten geleegd worden door een handmatige reinigingscyclus uit te voeren.
- De machine was normaal, maar het wordt aangeraden om de reservoirs alleen te vullen nadat hiertoe door de machine een aanwijzing wordt gegeven en geen verschillende soorten wasmiddelen/wasverzachters te mengen.

**! N.B.:** om de "Demo Mode" te verlaten drukt u tegelijkertijd 3 sec. lang op de twee knoppen "ON/OFF"  en "START/PAUSE" .

**Voordat u de Servicedienst inschakelt:**

- Controleer eerst of u het probleem zelf kunt oplossen (zie “Storingen en oplossingen”);
- Start het programma opnieuw om te controleren of de storing is verholpen;
- Als dit niet het geval is, kunt u contact opnemen met de erkende Servicedienst.

! In het geval de wasautomaat verkeerd is geïnstalleerd of u hem niet correct heeft gebruikt zal u gevraagd worden de reparatiekosten te betalen.

! Wendt u nooit tot een niet erkende installateur.

**Vermeld:**

- het type storing;
- het model wasautomaat (Mod.);
- het serienummer (S/N).

Deze laatste gegevens vindt u op het typeplaatje op het apparaat.

QUELLAVELINGE.COM

QUELLA VELLENGE.COM



DE

Deutsch

**AQUALTIS**

**AQLF9D 692 U**

### INHALTSVERZEICHNIS

#### **Aufstellung, 66-67**

Auspacken und Aufstellen  
Wasser- und Elektroanschlüsse  
Technische Daten

#### **Beschreibung Ihres Gerätes, 68-69**

Bedienblende "touch control"

#### **Auto Dose System, 70-71**

#### **Durchführung eines Waschprogramms, 72**

#### **Programme und Zusatzfunktionen, 73**

Programmtabelle  
Zusatzfunktionen

#### **Waschmittel und Wäsche, 74**

Waschmittel  
Vorsortieren der Wäsche  
Waschhinweise  
System zur Auswuchtung der Wäscheladung

#### **Vorsichtsmaßnahmen und Hinweise, 75**

Allgemeine Sicherheit  
Entsorgung  
Manuelles Öffnen der Gerätetür

#### **Reinigung und Pflege, 76**

Abstellen der Wasser- und Stromversorgung  
Reinigung des Gerätes  
Reinigung der Waschmittelschublade  
Pflege der Wäschetrommel  
Reinigung der Pumpe  
Kontrolle des Wasserzulaufschlauchs

#### **Störungen und Abhilfe, 77-78**

#### **Kundendienst, 79**

QUELLAVENUE.COM

# Aufstellung

DE

! Es ist äußerst wichtig, diese Bedienungsanleitung sorgfältig aufzubewahren, um sie jederzeit zu Rate ziehen zu können. Sorgen Sie dafür, dass sie im Falle eines Umzugs oder Übergabe an einen anderen Benutzer das Gerät stets begleitet.

! Lesen Sie bitte folgende Hinweise aufmerksam durch: sie liefern wichtige Informationen hinsichtlich der Installation, des Gebrauchs und der Sicherheit.

! In der Plastikhülle dieser Bedienungsanleitung befinden sich, außer dem Garantieschein, auch Kleinteile zur Installation.

## Auspacken und Aufstellen

### Auspacken

1. Nach Entfernen der Verpackung überzeugen Sie sich bitte davon, dass das Gerät während des Transportes nicht beschädigt wurde.

Schließen Sie das Gerät im Falle einer Beschädigung bitte nicht an und kontaktieren Sie Ihren Händler.

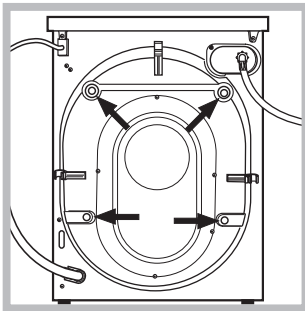

2. Schrauben Sie die 4 Transportschutzschrauben aus und nehmen Sie das entsprechende an der Rückwand befindliche Distanzstück ab (siehe Abbildung).

3. Schließen Sie die Löcher mittels der in der Plastikhülle befindlichen Kunststoffstöpsel.

4. Bewahren Sie bitte sämtliche Teile auf. **Im Falle eines erneuten Transportes des Gerätes sind alle Teile wieder einzusetzen, um Schäden im Geräteinnern zu vermeiden.**

! Verpackungsmaterial ist kein Spielzeug für Kinder.

### Nivellierung

1. Der Waschvollautomat muss auf einem ebenen, festen Untergrund aufgestellt werden, ohne ihn an Wände oder Möbelteile anzulehnen.

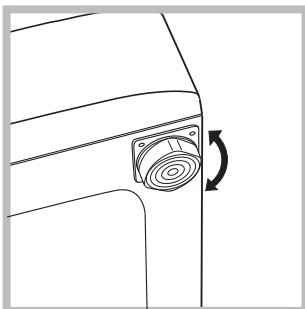

2. Eventuelle Unebenheiten durch An- bzw. Ausdrehen der vorderen Stellfüße ausgleichen, (der Neigungsgrad darf 2° nicht überschreiten).

! Eine präzise Nivellierung verleiht dem Gerät die erforderliche Stabilität, durch die Vibrationen und Betriebsgeräusche, vor allem während des Schleuderns, vermieden werden.

! Bei Teppichböden müssen die Stellfüße so reguliert werden, dass ein ausreichender Freiraum zur Belüftung unter dem Waschvollautomaten gewährleistet ist.

## Wasser- und Elektroanschlüsse

### Anschluss des Zulaufschlauches

! Lassen Sie das Wasser vor dem Anschluss so lange auslaufen, bis klares Wasser austritt.

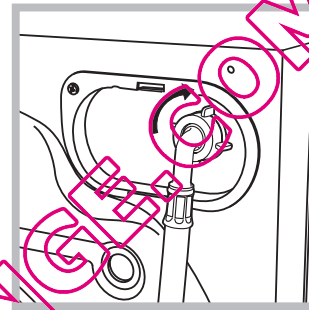

1. Schließen Sie das andere Ende des Schlauches an den oben rechts am Rückteil des Gerätes befindlichen Wasseranschluss an (siehe Abbildung).

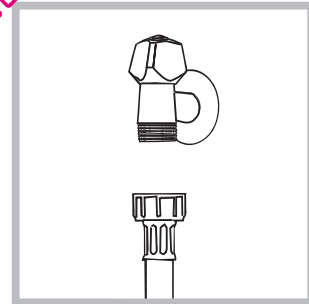

2. Schrauben Sie den Wasserschlauch an einen Kaltwasserhahn mit 3/4-GAS-Gewindeanschluss an (siehe Abbildung).

3. Der Schlauch darf nicht eingeklemmt oder abgeknickt werden.

! Der Wasserdruck muss innerhalb der Werte liegen, die in der Tabelle der Technischen Daten angegeben sind (siehe nebenstehende Seite).

! Sollte der Zulaufschlauch nicht lang genug sein, dann wenden Sie sich bitte an einen Fachhändler oder an einen autorisierten Fachmann.

! Verwenden Sie bitte niemals alte oder gebrauchte Zulaufschläuche, sondern nur die, die Sie mit dem Gerät erhalten haben.

## Anschluss des Ablaufschlauches

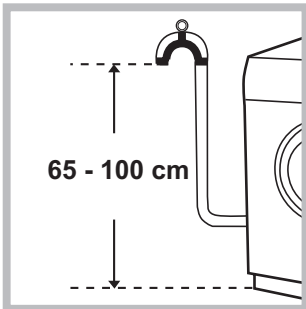

Schließen Sie den Ablaufschlauch, ohne ihn dabei zu krümmen, an eine Abflueitung, oder an einen in der Wand (in einer Mindesthöhe von 65 – 100 cm) angelegten Ablauf an,

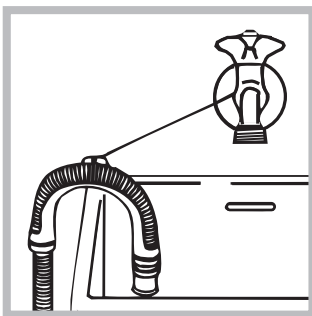

oder hängen Sie ihn in ein Becken oder eine Wanne ein; befestigen Sie ihn in diesem Falle mittels der mitgelieferten Führung an dem Wasserhahn (siehe Abbildung).

Das freie Ablaufschlauchende darf nicht unter Wasser bleiben.

! Verlängerungsschläuche sollten nicht eingesetzt werden, sollte dies jedoch absolut unvermeidlich sein, muss die Verlängerung denselben Durchmesser des Originalschlauchs aufweisen und darf eine Länge von 150 cm nicht überschreiten.

## Elektroanschluss

Vor Einfügen des Netzsteckers in die Steckdose ist sicherzustellen, dass:

- die Steckdose über eine normgerechte Erdung verfügt;
- die Steckdose die in den Technischen Daten angegebenen Höchstlast des Gerätes trägt (siehe nebenstehende Tabelle);
- die Stromspannung den in den Technischen Daten angegebenen Werten entspricht (siehe nebenstehende Tabelle);
- der Netzstecker mit der Steckdose übereinstimmt. Lassen Sie den Netzstecker oder die Steckdose andernfalls ersetzen.

! Das Gerät darf nicht im Freien installiert werden, auch nicht, wenn es sich um einen geschützten Platz handelt. Es ist gefährlich, Ihren Vollwaschautomaten Gewittern und Unwettern auszusetzen.

! Die Steckdose sollte nach installiertem Gerät leicht zugänglich sein.

! Verwenden Sie bitte keine Verlängerungen oder Mehrfachstecker.

! Das Netzkabel darf nicht gebogen bzw. eingeklemmt werden.

! Das Versorgungskabel darf nur durch autorisierte Fachkräfte ausgetauscht werden.

Achtung! Der Hersteller übernimmt keinerlei Haftung, sollten diese Vorschriften nicht genau beachtet werden.

## Technische Daten

|                                     |  |
|-------------------------------------|--|
| <b>Modell</b>                       | AQLF9D 692 U   |
| <b>Abmessung</b>                    | Breite 59,5 cm<br>Höhe 85 cm<br>Tiefe 64,5 cm  |
| <b>Fassungsvermögen</b>             | 1 bis 9 kg   |
| <b>Elektroanschlüsse</b>            | siehe das am Gerät befindliche Typenschild   |
| <b>Wasseranschlüsse</b>             | Höchstdruck 1 MPa (10 bar)<br>Mindestdruck 0,05 MPa (0,5 bar)<br>Trommelvolumen 62 Liter |
| <b>Schleudertouren</b>              | bis zu 1600 U/min.   |
| <b>Prüfprogramme gemäß EN 60456</b> | Programm  ; Temperatur 60°C;<br>bei einer Lademenge von 9 kg.                            |



Dieses Gerät entspricht den folgenden EG-Richtlinien:  
- 2004/108/CE (elektromagnetische Verträglichkeit)  
- 2002/96/CE  
- 2006/95/CE (Niederspannung)

# Beschreibung Ihres Gerätes

DE

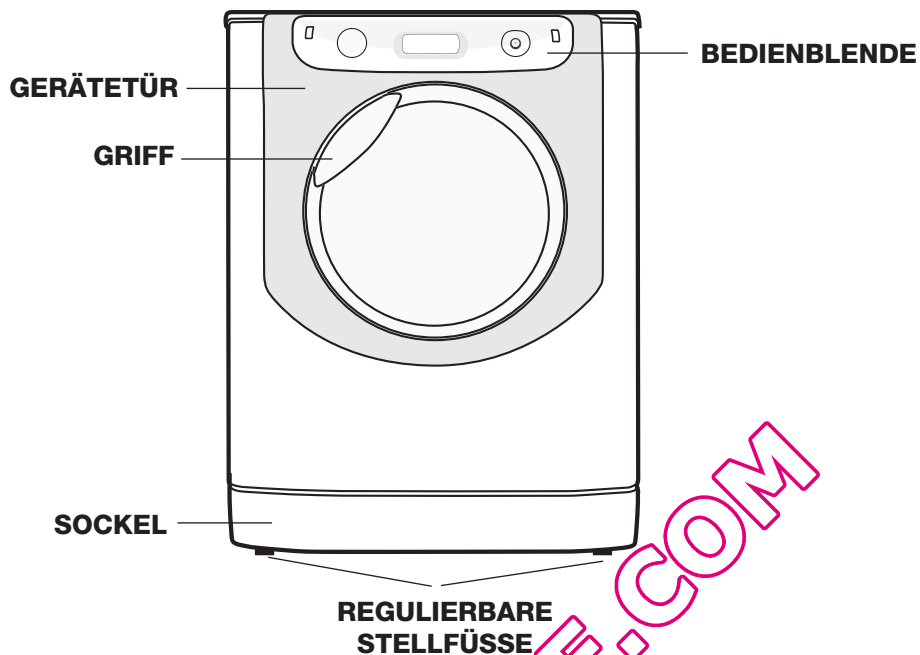

## GERÄTETÜR



Öffnen Sie die Gerätetür bitte stets nur am entsprechenden Griff (siehe Abbildung).

## Bedienblende "touch control"

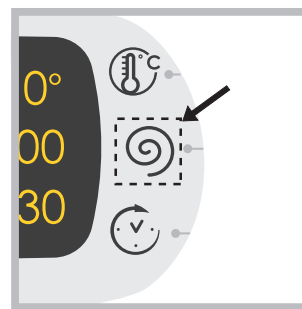

Zur Änderung der Einstellung drücken Sie leicht auf die Ikone im berührungssensiblen Bereich (touch control) wie auf der Abbildung gezeigt.

## WASCHMITTELBEHÄLTER

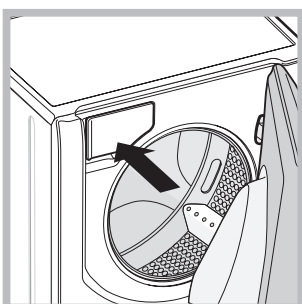

Der Waschmittelbehälter befindet sich im Innern des Gerätes, um ihn zu erreichen, muss die Gerätetür geöffnet werden.

Für die Anwendung siehe Kapitel "Auto Dose System".

## Funktion Standby

Zur Erfüllung der neuen Richtlinien zum Energieverbrauch ist diese Waschmaschine mit einem automatischen Ausschaltsystem (Standby) ausgestattet, das nach 30 Minuten des Nichtgebrauchs in Funktion tritt. Drücken Sie kurz die Taste ON/OFF  und warten Sie, bis sich die Maschine wieder einschaltet.

## Bedienblende "touch control"

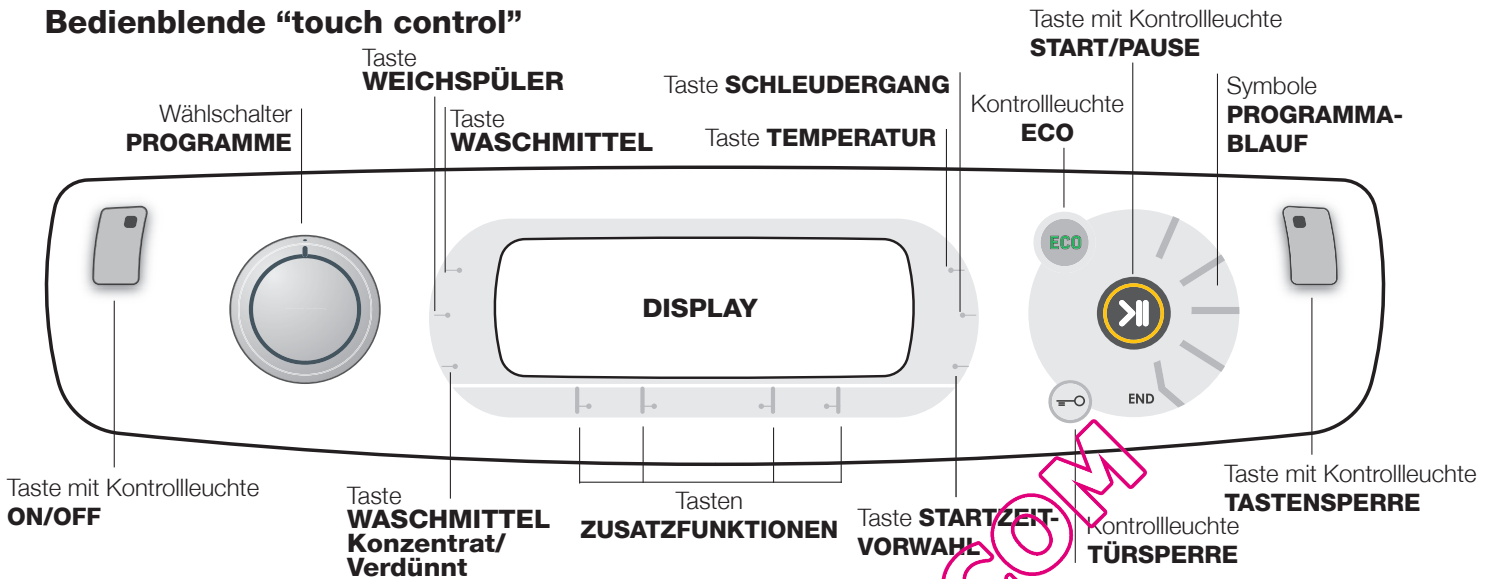

**Taste mit Kontrollleuchte ON/OFF:** Drücken Sie kurz auf die Taste, um das Gerät ein- bzw. auszuschalten. Die grüne Kontrollleuchte zeigt an, dass das Gerät eingeschaltet ist. Um den Waschvollautomaten während eines Waschgangs auszuschalten, muss die Taste etwas länger gedrückt werden (ca. 3 Sekunden); ein kurzer oder ein ungewollter Druck bewirkt kein Ausschalten des Gerätes.

Das Ausschalten des Gerätes während eines laufenden Waschprogramms löscht den gesamten Waschzyklus.

**Wählschalter PROGRAMME:** Der Schalter kann in beide Richtungen gedreht werden. Um sicher zu sein, dass am besten geeignete Waschprogramm gewählt zu haben, raten wir die "Programmtabelle" zu Rate zu ziehen. Während des Programmablaufs bleibt der Schalter feststehend.

**Taste TEMPERATUR:** Taste drücken, wenn Sie die Temperatur ändern oder ausschalten möchten, der ausgewählte Wert wird auf dem darüberliegenden Display angezeigt (siehe "Durchführung eines Waschprogramms").

**Taste SCHLEUDERGANG:** Taste drücken, wenn Sie die Schleuderdrehzahl ändern oder nicht schleudern möchten. Der ausgewählte Wert wird auf dem darüberliegenden Display angezeigt (siehe "Durchführung eines Waschprogramms").

**Taste STARTZEIT-VORWAHL:** Taste drücken, um den verzögerten Start des gewünschten Programms zu programmieren. Die Restzeit bis zu Programmstart wird auf dem darüberliegenden Display angezeigt (siehe "Durchführung eines Waschprogramms").

**Tasten mit Kontrollleuchten ZUSATZFUNKTIONEN:** Die Taste zur Einstellung der verfügbaren Zusatzfunktionen drücken. Die entsprechende Kontrollleuchte leuchtet (siehe "Durchführung eines Waschprogramms").

**Tasten WASHMITTEL und WEICHSPÜLER:** siehe "Voreingestellte Parameter ändern" im Kapitel "Auto Dose System".

**Taste WASHMITTEL Konzentrat/Verdünnt:** siehe "Behälter auffüllen" im Kapitel "Auto Dose System".

**Symbole PROGRAMMABLAUF:** Die Symbole zeigen die jeweilige Programmphase (Hauptwäsche – Spülgang – Schleudergang – Ablauf) anzuzeigen). Die Anzeige END leuchtet auf, wenn der Zyklus abgelaufen ist.

**Taste mit Kontrollleuchte START/PAUSE:** Sobald die grüne Kontrollleuchte auf langsames Blinklicht schaltet, drücken Sie die Taste, um den Waschgang zu starten. Nach Start des Programms ist die Kontrollleuchte dauerhaft an. Um den Waschgang zu unterbrechen, drücken Sie erneut die Taste die Kontrollleuchte blinkt orangefarben. Sobald die Kontrollleuchte "Türsperre" erlischt, kann die Gerätetür geöffnet werden. Um das Programm an der Stelle, an der es unterbrochen wurde, wieder in zu starten, drücken Sie die Taste erneut.

**Kontrollleuchte TÜRSPERRE:** Diese zeigt an, dass die Gerätetür nicht geöffnet werden kann. Um die Gerätetür zu öffnen, muss der Waschzyklus auf Pause geschaltet werden (siehe "Durchführung eines Waschprogramms").

**Taste mit Kontrollleuchte TASTENSPERRE:** Zur Sperre bzw. Freigabe der Schaltelemente halten Sie die Taste ca. 2 Sekunden lang gedrückt. Die eingeschaltete Kontrollleuchte zeigt an, dass die Bedienblende gesperrt ist. Auf diese Weise wird verhindert, dass ein Programm aus Versehen geändert wird, (eventuell durch Kinder).

**Kontrollleuchte ECO:** das Symbol ECO wird angezeigt, sobald bei Änderung der Waschoptionen den Energieverbrauch um mindestens 10% reduziert. Außerdem leuchtet die Ikone, bevor das Gerät in Standby-Modus übergeht, für wenige Sekunden auf. Bei ausgeschaltetem Gerät liegt die geschätzte Energierückgewinnung bei etwa 80%.

### SPRACHÄNDERUNG

**Beim ersten Einschalten** der Maschine erscheint auf dem Display die erste Sprache blinkend. Neben den 3 Tasten rechts vom Display erscheinen die Symbole "A", "OK" und "V". Die Sprachen wechseln automatisch alle 3" oder durch Drücken der Tasten neben den Symbolen "A" und "V". Mit der Taste "OK" wird die Sprache bestätigt, die sich nach 2" fest einstellt. Wird keine Taste gedrückt, dann beginnt der automatische Sprachenwechsel nach Ablauf von 30" erneut.

**Die Sprache kann nur bei ausgeschalteter Maschine geändert werden.**

Werden die Tasten Temperatur + Schleudern + Startvorwahl für 5" gleichzeitig gedrückt, dann ertönt ein kurzes akustisches Signal und auf dem Display wird die eingestellte Sprache blinkend angezeigt. Durch Drücken der Tasten neben den Symbolen "A" und "V" kann sie Sprache geändert werden. Mit der Taste neben dem Symbol „OK“ wird die Sprache bestätigt, die sich nach 2" fest einstellt. Wird keine Taste gedrückt, dann wird die zuvor eingestellte Sprache nach Ablauf von 30" erneut angezeigt.

# Auto Dose System

DE

## Einführung

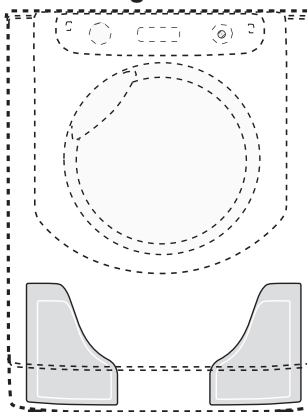

Diese Waschmaschine ist mit Waschmittelbehältern ausgestattet: einer für Flüssigwaschmittel (konzentriert oder verdünnt) mit einem Fassungsvermögen von etwa 5,5 l und der zweite für Flüssigweichspüler (konzentriert oder verdünnt) mit einem Fassungsvermögen von etwa 3,5 l (siehe Abbildung).

! Prüfen Sie auf dem Behälter, ob Waschmittel/Weichspüler verdünnt oder konzentriert sind.

! Das automatische Dosiersystem entnimmt genau zum passenden Zeitpunkt aus den Behältern die ideale Dosis an Waschmittel und Weichspüler für den geladenen Wäschetyp und sichert so optimale Waschergebnisse ohne Verschwendung zu. Die zu entnehmende Waschmittel- und Weichspülermenge kann über die Tasten WASCHMITTEL und WEICHSPÜLER manuell geändert werden (siehe "Voreingestellte Parameter ändern"). Wenn gewünscht kann das Gerät im Modus "traditionell" verwendet werden; hierzu wird das Waschmittel in die Waschmittelschublade gefüllt; die Maschine erkennt automatisch, dass Waschmittel vorhanden ist und greift nicht auf die Behälter zu.

## Waschmittelschublade

Modus "Traditionell"

Ziehen Sie die Waschmittelschublade bis zur ersten Arretierung heraus, um das Waschmittel (flüssig oder in Pulverform), das Bleichmittel oder andere Zusätze sowie das Vorwaschmittel für den traditionellen Gebrauch einzufüllen (siehe "traditioneller Gebrauch").

Modus "Auto Dose".

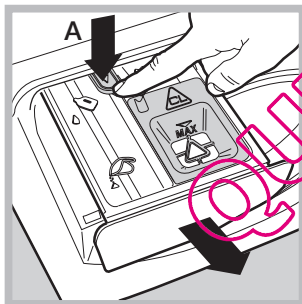

Zum Befüllen der Waschmittel- und Weichspülerbehälter ziehen Sie die Waschmittelschublade **komplett heraus**: Öffnen Sie die Waschmittelschublade bis zur ersten Arretierung, dann drücken Sie den Hebel (A) und ziehen die Schublade bis zur zweiten Arretierung heraus, wobei darauf zu

achten ist, dass sie bis zum Anschlag gezogen wird. **Bewegen Sie die Schublade beim Befüllen nicht.**

Sind die Behälter befüllt (siehe "Behälter auffüllen"), hat die Maschine eine Waschmittelautonomie von bis zu 40 Waschzyklen (\*).

## Erster Einsatz

Schalten Sie das Gerät über die ON/OFF-Taste ein. Der erste Waschgang wird ohne Wäsche aber mit Waschmittel in der Waschmittelschublade ausgeführt (siehe Modus Traditionell) wobei das Programm gewählt wird (Baumwolle 90°) ohne Vorwäsche und mit leeren Behältern.

## Behälter auffüllen:

Öffnen Sie die Waschmittelschublade im Modus "Auto Dose" (siehe "Waschmittelschublade"). Geben Sie langsam das Waschmittel (B) und den Weichspüler (C) hinein, bis die Behälter komplett gefüllt sind (siehe Abbildungen).

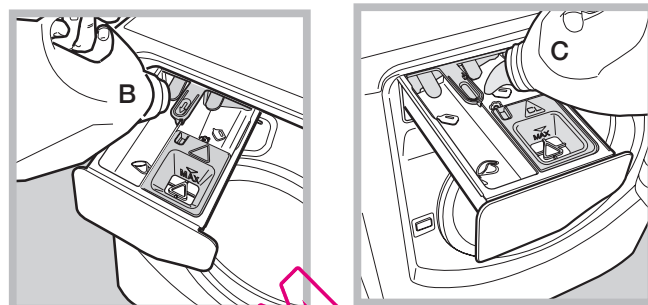

Um eine Überfüllung zu vermeiden wird ein stetig ansteigendes akustisches Signal (Beep) ausgegeben; der maximale Füllstand wird mit 3 langen Tönen angezeigt.

Beginnen Sie sofort nach dem Befüllen mit dem ersten Waschgang, damit die Schublade immer sauber ist.

Auf dem Display leuchten respektive das Symbol (für Waschmittel) und das Symbol (für Weichspüler) immer stärker auf, um die erreichte Menge anzuzeigen.

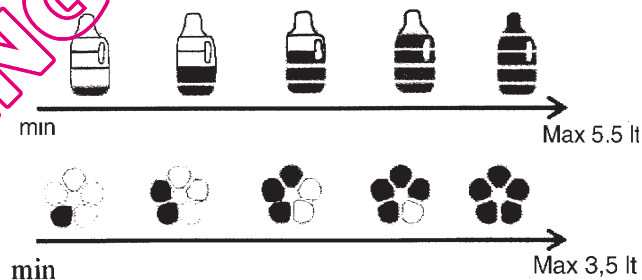

Die zum Befüllen erforderliche Zeit hängt von der Dickflüssigkeit des Produkts ab. Bei sehr dickflüssigen Produkten dauert das Befüllen entsprechend länger.

Schließen Sie die Waschmittelschublade erst, wenn die Schubladenkammern komplett geleert sind.

Wählen Sie die Dickflüssigkeit des eingefüllten Waschmittels (konzentriert oder verdünnt) über die Taste .

Konzentrat

Verdünnt

Das Gerät speichert die Auswahl.

Wird keine Auswahl getätigt, dann wird die Waschmittelenahme auf "verdünnt" eingestellt.

Wählen Sie mit der Taste die Weichspülermenge, die automatisch von der Maschine entnommen werden soll.

1) Wenn es sich um ein Weichspülerkonzentrat handelt, empfehlen wir, die erste Stufe ( mit 1 Balken) zu wählen und diese Menge dann eventuell um nur eine Stufe ( mit 2 Balken) zu erhöhen.

2) Bei verdünntem Weichspüler können Sie die 3. Stufe ( mit 3 Balken) einstellen und dann die zu entnehmende Weichspülermenge eventuell erhöhen oder senken.

3) Um die Entnahme von Weichspüler auszuschalten drücken Sie die Taste bis keine Balken mehr zu sehen sind (siehe auch "Voreingestellte Parameter ändern").

(\* bei durchschnittlicher Wäschemenge von 4 kg, Programm Baumwolle 40°C, "mittlerer" Wasserhärte und Verschmutzungsgradeinstellung auf 3.

### Anzeige zum Nachfüllen:

Wenn am Ende eines Waschgangs die vorhandene Waschmittel-/Weichspülermenge für einen folgenden Waschgang nicht mehr ausreicht, erscheinen auf dem Display die entsprechenden Mitteilungen **“Nach Programmende Waschmittel nachfüllen”** oder **“Nach Programmende Weichspüler nachfüllen”** oder **“Nach Programmende Behälter nachfüllen”**. Werden die Behälter nicht nachgefüllt, dann wird für die nachfolgenden Waschgänge im Modus *Auto Dose System* kein Waschmittel oder Weichspüler entnommen.

**! Wir empfehlen, das Waschmittel und den Weichspüler erst NACH aufleuchten der entsprechenden Anzeige nachzufüllen.**

**! Vermischen Sie NIE zwei unterschiedliche Waschmittel; wenn Sie ein neues Waschmittel verwenden möchten, dann muss zuerst der Behälter gereinigt werden (siehe “Vom Anwender eingestellte Reinigung”).**

### Verwendung von “Auto Dose System”

Wenn die Behälter mit Waschmittel und Weichspüler befüllt sind, kann die Maschine eingesetzt werden (siehe *“Durchführung eines Waschprogramms”*).

Das Waschmittel in **Pulverform** für die Vorwäsche sowie die **Zusätze in Pulverform** können nur im traditionellen Modus oder mit dem *“Auto Dose System”* verwendet werden; geben Sie die Zusätze direkt in die Trommel, am Besten in die spezielle *“Waschmittelkugel”*.

Sie dieses in die dafür vorgesehene Schubladenkammer (siehe Option *“Super Wash”*).

### Voreingestellte Parameter ändern:

Das Gerät entnimmt die benötigte Waschmittelmenge automatisch entsprechend dem gewählten Programm, der Wäschemenge und der Wasserhärte. Dennoch kann die Waschmittel-/Weichspülermenge geändert werden.

Taste : drücken Sie diese Taste, um die Waschmittelmenge zu erhöhen, zu senken oder auszuschließen.



Taste : drücken Sie diese Taste, um die Weichspülermenge zu erhöhen, zu senken oder auszuschließen.



Die von dem Gerät vorgegebene Waschmittel-/Weichspülermenge wird mit 3 Balken angezeigt.

Weniger Balken zeigen geringere Mengen im Vergleich zu den von dem Gerät vorgeschlagenen Mengen an, mehr Balken zeigen entsprechend höhere Mengen von verwendetem Waschmittel/Weichspüler an.



### Reinigung der Behälter:

Es gibt automatisch oder vom Anwender einstellbare Reinigungszyklen für die Behälter.

### Automatische Reinigung:

Die Waschmaschine führt einen automatischen Reinigungszyklus während der Spülgänge aus, wenn die Restmenge an Waschmittel zu gering ist, um einen weiteren Waschgang durchzuführen.

### Vom Anwender eingestellte Reinigung:

Führen Sie einen Reinigungszyklus aus (mit leerer Trommel), wenn Sie ein anderes Produkt verwenden wollen oder wenn die Behälter falsch befüllt wurden (Weichspüler wurde in den Waschmittelbehälter gefüllt oder umgekehrt). Halten Sie die Taste  mindestens 5 Sekunden gedrückt, um den Reinigungszyklus für den Waschmittelbehälter zu starten; für den Weichspülerbehälter halten Sie die Taste  gedrückt oder aber für beide Behälter die Taste . Halten Sie die Taste für weitere 3 Sek. gedrückt (oben links wird die Restzeit *“4-3-2-1”* angezeigt) bis zur Anzeige des Pop-Ups: **“Sauber Start”**. Der Reinigungszyklus dauert etwa **40'** bei leeren Behältern, sonst etwas länger. Auf dem Display erscheinen die Symbole für leere Behälter.

### “Traditioneller” Gebrauch

Ziehen Sie die Waschmittelschublade bis zur ersten Arretierung heraus (siehe *Abbildung*) und geben Sie Waschmittel und eventuelle Zusätze (z.B. Bleichmittel) für einen Waschgang in die entsprechende Schubladenkammer.

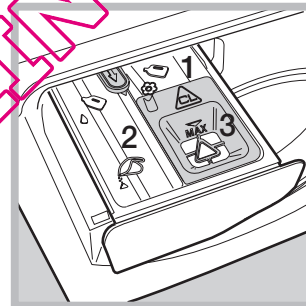



1. *Waschmittelschublade für den Vorwaschgang*: verwenden Sie **ausschließlich** Waschmittel in Pulverform.

2. *Waschmittelschublade für den Hauptwaschgang*: für Waschpulver oder Flüssigwaschmittel. Bei Verwendung von Flüssigwaschmittel empfehlen wir, dieses erst dann einzufüllen, wenn der

Waschgang gestartet wird und keinen Vorwaschgang auszuführen.

3. *Bleichmittelschublade für den Hauptwaschgang*: diese Kammer verwenden, wenn Bleichmittel eingesetzt werden soll (siehe Option *“Super Wash”*).

*Waschmitteltabs oder die spezielle “Waschmittelkugel” müssen direkt in die Trommel gelegt werden. Schalten Sie in diesem Fall den Modus “Auto Dose System” aus (drücken Sie die Taste  bis keine vertikalen Balken mehr auf dem Display zu sehen sind). Füllen Sie keinen Weichspüler ein, weil dieser automatisch in der richtigen Menge für jeden Waschgang entnommen wird.*

*Um die Entnahme von Weichspüler auszuschalten drücken Sie die Taste  bis keine vertikalen Balken mehr zu sehen sind. Für Wolle und Seide empfehlen wir die Verwendung eines speziellen Feinwaschmittels, das in die entsprechende Schubladenkammer gegeben wird (Kammer 2).*

### Durchführung des Waschgangs:

Wählen Sie das Programm und die kompatiblen Optionen entsprechend Ihrer Anforderungen und der geladenen Wäsche.

# Durchführung eines Waschprogramms

DE

**ANMERKUNG:** Lassen Sie vor erstmaligem Gebrauch des Waschvollautomaten erst einen Waschgang ohne Wäsche, jedoch mit Waschmittel durchlaufen. Stellen Sie hierzu das 90°C-Waschprogramm ohne Vorwäsche ein.

- 1. EINSCHALTEN DES GERÄTES.** Drücken Sie die Taste . Alle Kontrolllampen leuchten für 1 Sekunde auf, im Display erscheint der Schriftzug AQUALTIS; im Anschluss schaltet die Kontrollleuchte der Taste  auf Dauerlicht und die Kontrollleuchte START/PAUSE auf Blinklicht.
- 2. WAHL DES WASCHPROGRAMMS.** Drehen Sie den PROGRAMMWÄHLSCHALTER nach rechts oder nach links auf das gewünschte Programm; die Bezeichnung des Programms wird im Display angezeigt; dem jeweiligen Programm ist eine Temperatur und Schleudergeschwindigkeit vorgegeben, die nur reduziert werden können. Auf dem Display wird die Programmdauer angezeigt.
- 3. EINFÜLLEN DER WÄSCHE.** Öffnen Sie die Gerätetür. Füllen Sie die Wäsche ein. Beachten Sie die maximale Füllmenge laut Programmtabelle.
- 4. DOSIERUNG DES WASCHMITTELS.** Für die Verwendung des Modus "Auto Dose System" braucht das Waschmittel nicht dosiert zu werden; das Gerät entnimmt automatisch die für das eingestellte Programm, die eingefüllte Wäsche und die Wasserhärte passende Menge. Für die Verwendung im traditionellen Modus siehe "Traditioneller Gebrauch".
- 5. SCHLIESSEN SIE DIE GERÄTETÜR.**
- 6. INDIVIDUALISIERUNG DES WASCHGANGS.** Dies erwirken Sie über die auf dem Bedienfeld befindlichen Tasten:
  -   Änderung der Temperatur und/oder Schleuderdrehzahl.**  
Das Gerät zeigt automatisch die für das eingestellte Programm vorgesehene maximale Temperatur sowie die maximale Schleudergeschwindigkeit, wenn sie kompatibel mit dem eingestellten Programm sind. Durch Drücken der Taste  kann die Temperatur Schritt für Schritt herabgesetzt werden, bis auf Kaltwäsche (OFF). Durch Drücken der Taste  kann die Schleudergeschwindigkeit Schritt für Schritt herabgesetzt werden, bis auf die Abwahl des Schleudergangs (OFF). Ein weiterer Druck auf die Tasten setzt die Einstellungen wieder auf die maximalen Werte.
  -  Die Startzeitvorwahl einstellen.**  
Zur Vorwahl der Startzeit des eingestellten Programms drücken Sie die entsprechende Taste, bis die gewünschte Zeitverschiebung angezeigt wird. Bei der Einstellung wird die Startzeit zusammen mit der Anzeige "Start in:" und das Symbol  blinkend angezeigt. Nachdem die Startzeit eingestellt wurde, zeigt das Display das Symbol  feststehend und das Display kehrt zur Anzeige der Dauer des eingestellten Zyklus "Ende in:" und der Zyklusdauer zurück. Wird die Taste STARTZEITVORWAHL einmal gedrückt, dann wird die zuvor eingestellte Startzeit angezeigt. Nach dem Start zeigt das Display die Anzeige "Start in:" und die Verzögerungszeit. Sobald die Verzögerungszeit abgelaufen ist, startet die Maschine und auf dem Display wird die Anzeige "Ende in:" und die Restzeit bis zum Zyklusende angezeigt. Um die Startzeitvorwahl zu deaktivieren, drücken Sie die Taste, bis auf dem Display der Schriftzug OFF eingeblendet wird; das Symbol  erlischt.

## Änderung der Eigenschaften des Waschgangs.

- Drücken Sie die Taste, um die Zusatzfunktion einzustellen; im Display wird die Bezeichnung der Funktion angezeigt, und die Kontrollleuchte der jeweiligen Taste leuchtet auf.
  - Drücken Sie die Taste erneut, um die Zusatzfunktion auszuschalten; im Display wird OFF angezeigt, und die Kontrollleuchte erlischt.
    - ! Lässt sich eine Waschoption nicht mit dem gewählten Programm kombinieren, blinkt die entsprechende Anzeige, es ertönt ein akustisches Signal (3 Signaltöne) und die Funktion wird nicht aktiviert.
    - ! Ist die gewählte Zusatzfunktion mit einer anderen, bereits eingestellten nicht kompatibel, blinkt die Anzeige der ersten Option, wird deaktiviert und nur die zweite Funktion wird aktiviert.
    - ! Die Zusatzfunktionen können eine Änderung der empfohlenen Ladungsmenge und/oder Waschzeit bewirken.
- 7. STARTEN DES PROGRAMMS.** Drücken Sie die Taste START/PAUSE. Die Kontrollanzeige leuchtet und die Gerätetür wird gesperrt (Kontrollleuchte TÜRSPERRE  eingeschaltet). Während des Programmablaufs leuchten die entsprechenden Symbole auf, um die jeweils erreichte Phase anzuzeigen. Um ein bereits laufendes Programm zu ändern, schalten Sie das Gerät auf Pause, drücken Sie hierzu die Taste START/PAUSE, wählen Sie daraufhin das gewünschte Programm und drücken Sie erneut die Taste START/PAUSE.  
Zum Öffnen der Gerätetür während eines Zyklus drücken Sie die Taste START/PAUSE; ist die Kontrollleuchte TÜRSPERRE  ausgeschaltet, kann die Gerätetür geöffnet werden. Drücken Sie die Taste START/PAUSE erneut, um das Programm an der Stelle, an der es unterbrochen wurde, wieder in Gang zu setzen.
  - 8. ENDE DES PROGRAMMS.** Dieses wird durch die Leuchtanzeige END angezeigt. Die Gerätetür kann geöffnet werden. Blinkt die Kontrollleuchte START/PAUSE, muss die Taste gedrückt werden, um den Waschgang abzuschließen. Öffnen Sie die Gerätetür, nehmen Sie die Wäsche heraus und schalten Sie das Gerät aus.
    - ! Möchten Sie ein bereits in Gang gesetztes Waschprogramm löschen, halten Sie die Taste  gedrückt, bis der Zyklus unterbrochen wird und sich das Gerät ausschaltet.

## **Sack für Steppdecken, Vorhänge und Feinwäsche**

Dank des speziellen mitgelieferten Sacks können Sie im Waschvollautomaten Aqualtis auch ihre kostbarsten und empfindlichsten Wäschestücke bei maximalem Schutz waschen. Es empfiehlt sich, diesen Sack in jedem Fall für die Wäsche wie z.B. (Stepp- und Daunendecken mit Synthetikbezug zu verwenden).



# Programme und Zusatzfunktionen

## Programmtabelle

| Symbole                    | Beschreibung des Programms  | Max. Temp. (°C) | Max. Schleudergeschwindigkeit (U/min) | Waschmittel und Zusätze |             |              | Max. Beladungsmenge (kg) | Programmdauer  |  |
|----------------------------|---|-----------------|---------------------------------------|-------------------------|-------------|--------------|--------------------------|--|--|
|                            |   |                 |                                       | Waschmittel             | Weichspüler | Bleichmittel |                          |  |  |
| <b>Programme Baumwolle</b> |   |                 |                                       |                         |             |              |                          |  |  |
|                            | <b>Baumwolle mit Vorwäsche</b> (Füllen Sie das Waschpulver in die entsprechende Kammer ein).                        | 90°             | 1600                                  | ●                       | ●           | -            | 9                        | (*) Die Programmdauer kann auf dem Display abgelesen werden. |  |
|                            | <b>Baumwolle (1):</b> stark verschmutzte Weiß- und farbechte Buntwäsche.  | 60° (Max. 90°)  | 1600                                  | ●                       | ●           | ●            | 9                        |  |  |
|                            | <b>Baumwolle (2):</b> stark verschmutzte Weiß- und empfindliche Buntwäsche.   | 40°             | 1600                                  | ●                       | ●           | ●            | 9                        |  |  |
|                            | <b>Buntwäsche</b> aus Baumwolle (3)   | 40°             | 1600                                  | ●                       | ●           | ●            | 9                        |  |  |
|                            | <b>Hemden</b>   | 40°             | 600                                   | ●                       | ●           | ●            | 2                        |  |  |
|                            | <b>Jeans</b>  | 40°             | 800                                   | ●                       | ●           | -            | 4                        |  |  |
| <b>Spezialprogramme</b>    |   |                 |                                       |                         |             |              |                          |  |  |
|                            | <b>Baby:</b> stark verschmutzte empfindliche Buntwäsche.  | 40°             | 800                                   | ●                       | ●           | ●            | 4                        |  |  |
|                            | <b>Kunstfaser</b> widerstandsfähige   | 60°             | 800                                   | ●                       | ●           | ●            | 4                        |  |  |
|                            | <b>Kunstfaser</b> zarte   | 40°             | 800                                   | ●                       | ●           | ●            | 4                        |  |  |
|                            | <b>7-Tage:</b> bettwäsche Bade- und Handtücher.   | 60°             | 1600                                  | ●                       | ●           | ●            | 9                        |  |  |
|                            | <b>Daunen:</b> wäsche- bzw. Kleidungsstücke mit Daunenfüllung.  | 30°             | 1200                                  | ●                       | ●           | -            | 3,5                      |  |  |
|                            | <b>Seide:</b> Kleidungsstücke aus Seide, Viskose und Feinwäsche.  | 30°             | 0                                     | ●                       | ●           | -            | 2                        |  |  |
|                            | <b>Wolle:</b> Wolle, Kaschmir usw.  | 40°             | 600                                   | ●                       | ●           | -            | 2                        |  |  |
|                            | <b>Mix 30:</b> zum kurzen Auffrischen leicht verschmutzter Wäsche (nicht geeignet für Wolle, Seide und Handwäsche). | 30°             | 800                                   | ●                       | ●           | -            | 3,5                      |  |  |
| <b>Teilprogramme</b>       |   |                 |                                       |                         |             |              |                          |  |  |
|                            | Spülen  | -               | 1600                                  | -                       | ●           | ●            | 9                        |  |  |
|                            | Schleudern  | -               | 1600                                  | -                       | -           | -            | 9                        |  |  |
|                            | Abpumpen  | -               | 0                                     | -                       | -           | -            | 9                        |  |  |

Die auf dem Display und in der Bedienungsanleitung genannte Zyklusdauer wird ausgehend von Standardbedingungen berechnet. Die effektiv benötigte Zeit kann aufgrund zahlreicher Faktoren wie Temperatur und Druck des Zulaufwassers, Raumtemperatur, Waschmittelmenge, Art, Menge und Verteilung der Waschladung sowie der gewählten Zusatzfunktionen variieren.

(\*) Hinweis: nach etwa 10 Minuten nach dem START, errechnet die Maschine die Restlaufzeit unter Berücksichtigung der Ladung neu und zeigt sie an.

Für alle Testinstitute:

- 1) Prüfprogramm gemäß EN 60456: Programm und eine Temperatur von 60°C einstellen.
- 2) Langes Baumwollprogramm: Programm und eine Temperatur von 40°C einstellen.
- 3) Kurzes Baumwollprogramm: Programm und eine Temperatur von 40°C einstellen.

## Zusatzfunktionen

### Super Wash

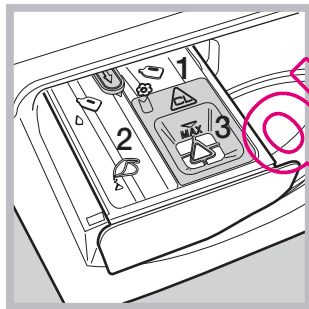

Diese Zusatzfunktion verbessert die Waschergebnisse durch eine erhöhte Wassermenge am Anfang des Programms und eine verlängerte Programmlaufzeit. Diese Funktion ermöglicht das Entfernen selbst der hartnäckigsten Flecken. Kann mit oder ohne Bleichmittel verwendet werden. Bei

der Dosierung des Bleichmittels darf der auf dem Zentralstift mit „max“ gekennzeichnete Höchststand (siehe Abbildung) nicht überschritten werden. **Wenn Sie nur bleichen möchten, ohne einen kompletten Waschgang durchzuführen**, dann geben Sie das Bleichmittel in die Zusatzkammer 3, stellen Sie das Programm „Spülen“ ein und aktivieren Sie die Funktion „Super Wash“ .

! Diese Funktion kann zu den Programmen , , , , , , , , , , , , .

### Bügelleicht

Wird diese Zusatzfunktion eingestellt, werden Waschgang und Schleudergang entsprechend geändert, um Knitterbildung zu vermindern.

Am Ende des Waschgangs erfolgt eine sanfte Umdrehung der Trommel; die Kontrollleuchten „Bügelleicht“ und START/PAUSE blinken.

Drücken Sie die Taste START/PAUSE oder „Bügelleicht“, um den Waschgang abzuschließen. Wird das Programm „Seide“ eingestellt, unterbricht Ihr Gerät das Programm, ohne das Wasser abzupumpen. Ihre Wäsche bleibt so im letzten Spülwasser liegen, und die Kontrollleuchte „Bügelleicht“ blinkt. Zum Abpumpen des Wassers zu muss die Taste START/PAUSE oder die Taste „Bügelleicht“ gedrückt werden.

! Diese Funktion kann zu den Programmen , , , , , .

### Schnell

Wird diese Option gewählt, wird die Programmdauer um 30%-50% reduziert, wodurch Wasser und Energie gespart werden können. Verwenden Sie diesen Zyklus leicht verschmutzte Wäsche.

! Diese Funktion kann zu den Programmen , , , , , .

### Extra Spülen

Wählen Sie diese Zusatzfunktion, wird die Spülwirkung verbessert und somit ein optimales Ausspülen von Waschmittelresten garantiert. Dies ist besonders empfehlenswert bei sehr empfindlicher Haut bzw. Waschmittelallergien. Es empfiehlt sich, diese Funktion bei voller Wäschebeladung oder bei hohen Waschmitteldosierungen zuzuschalten.

! Diese Funktion kann zu den Programmen , , .

# Waschmittel und Wäsche

DE

## Waschmittel

Die Wahl des Waschmittels und der Waschmittelmenge hängt von der Gewebeat (Baumwolle, Wolle, Seide ...), der Farbe, der Waschttemperatur, der Stärke der Verschmutzung und der Wasserhärte ab. Diese Waschmaschine mit Autodosiersystem für Waschmittel und Weichspüler hilft, Verschwendungen zu vermeiden und somit die Umwelt zu schützen und sichert dabei optimale Waschergebnisse zu.

Es empfiehlt sich:

- ein Waschmittel in Pulverform zu verwenden, wenn ein Vorwaschgang ausgeführt wird. Das Waschmittel wird auf "traditionelle" Weise verwendet.
- flüssige Waschmittel für empfindliche Baumwollwäsche und für alle Waschprogramme bei Niedrigtemperaturen.
- für den Gebrauch im Modus "Auto Dose System" nur flüssige Waschmittel und Weichpüler zu verwenden. **Keine superkonzentrierte Waschmittel, "Gels" oder ähnliches verwenden.**
- flüssige Feinwaschmittel für Wolle und Seide auf "traditionelle" Weise zu verwenden.

**! NIE zwei unterschiedliche Waschmittel/Weichspüler vermischen; immer erst eine Reinigung der Behälter ausführen, bevor ein anderes Mittel benutzt wird.**

Flüssigwaschmittel dürfen erst unmittelbar vor dem Start des Programms in die entsprechende Kammer, oder in eine Dosierkugel, eingefüllt werden. Bei der Benutzung von Flüssigwaschmitteln sollte kein Programm mit Vorwäsche verwendet werden.

**! Verwenden Sie keine Handwaschmittel, diese verursachen eine zu hohe Schaumbildung.**

## Vorsortieren der Wäsche

- Falten Sie die Wäsche auseinander, bevor Sie sie in die Trommel legen.
- Trennen Sie die Wäsche je nach Gewebeat (siehe Waschetikettensymbol) und Farbe. Weißwäsche ist immer getrennt zu waschen.
- Entleeren Sie alle Taschen und kontrollieren Sie die Knöpfe.
- Das in der „Programmtabelle“ angegebene Gewicht, beschreibt die maximale Ladung Trockenwäsche und darf nicht überschritten werden.

## Wie schwer ist Wäsche?

|                   |            |
|-------------------|------------|
| 1 Betttuch        | 400-500 g  |
| 1 Kopfkissenbezug | 150-200 g. |
| 1 Tischdecke      | 400-500 g  |
| 1 Bademantel      | 900-1200 g |
| 1 Handtuch        | 150-250 g  |
| 1 Jeanshose       | 400-500 g  |
| 1 Oberhemd        | 150-200 g. |

## Waschhinweise

**Hemden:** wählen Sie das Spezialprogramm "Hemden"  zum schonenden Waschen von Oberhemden jeglicher Gewebeat und Farbe.

**Jeans:** wählen Sie das Spezialprogramm "Jeans"  für alle Wäschestücke aus "Denimstoff"; wenden Sie die Wäschestücke auf links und verwenden Sie ein Flüssigwaschmittel.

**Baby:** wählen Sie das Spezialprogramm "Baby"  um die durch Kinder verursachten, typischen Flecken zu beseitigen und die Waschmittel optimal auszuspülen auch um Allergien an der empfindlichen Kinderhaut zu vermeiden. Dieser Zyklus reduziert das Bakterienaufkommen durch eine Erhöhung der Wassermenge und wurde optimiert für die Verwendung von speziellen desinfizierenden Waschmittelzusätzen.

Am Ende des Waschganges erfolgen einige langsame und sanfte Trommelumdrehungen. Drücken Sie abschließend die Taste START/PAUSE.

**Seide:** Wählen Sie das Spezialprogramm "Seide"  zum Waschen aller Kleidungs- bzw. Wäschestücke aus Seide. Es empfiehlt sich der Einsatz von Feinwaschmittel.

**Gardinen:** Verwenden Sie das Programm „Seide“ . Sie sollten zusammengelegt und in den mitgelieferten Beutel gesteckt werden.

**Wolle:** Der Waschvollautomat von ist der einzige, der mit dem „Woolmark Platinum Care“-Siegel (M.0508) von The Woolmark Company ausgezeichnet wurde. Dieses Siegel zertifiziert diese Waschmaschine als Gerät für eine besonders schonende Maschinenwäsche aller Kleidungsstücke aus Wolle, auch solcher, die das Etikett „nur Handwäsche“  tragen. Mit dem Programm „Wolle“ lassen sich sämtliche Wollwäsche bedenkenlos waschen, wobei beste Waschergebnisse erreicht werden.

**Daunen:** Zum Waschen von Wäschestücken mit Daunenfüllung wie Federbetten für Doppel- oder Einzelbetten (die ein Gewicht von 3,5 kg nicht überschreiten), Kissen, Anoraks wählen Sie das Spezialprogramm „Daunen“ . Wie empfohlen, die Federbetten mit nach innen gefalteten Ecken (siehe Abbildung) in die Wäschetrommel zu füllen und  $\frac{3}{4}$  des Fassungsvermögens der Trommel nicht zu überschreiten.

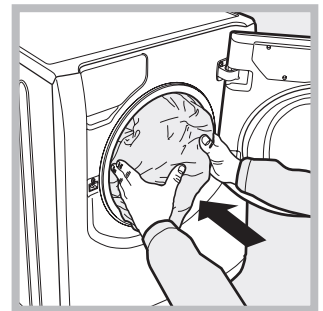

**Steppdecken:** Benutzen Sie zum Waschen von Steppdecken mit Synthetikbezug den mitgelieferten Sack und stellen Sie das Programm „Daunen“  ein.

**Badezimmer- und Bettwäsche:** Ihr Waschvollautomat bietet Ihnen die Möglichkeit, Ihre gesamte Wäsche in einem einzigen Waschgang, dem „7-Tage“-Programm  zu waschen. Weichspüler kommt hier optimiert zum Einsatz und Sie sparen zusätzlich Zeit und Energie. Es empfiehlt sich die Verwendung von Waschmittel in Pulverform.

**Hartnäckige Flecken:** Diese sollten vor dem Waschen vorbehandelt werden. Verwenden Sie das Programm für Baumwolle mit Vorwäsche.

## System zur Auswuchtung der Wäscheladung

Um starke Vibrationen zu vermeiden, wird die Wäsche vor dem Schleudern durch spezielle Trommelbewegungen gleichmäßig verteilt. Sollte die Wäscheladung nach Ablauf mehrerer Versuche immer noch nicht korrekt verteilt sein, schleudert das Gerät die Wäsche bei einer niedrigeren Schleudergeschwindigkeit. Sollte die Wäsche extrem ungleichmäßig verteilt sein, führt das Gerät anstelle des Schleuderganges einen Wäscheverteilungs-Zyklus durch. Um eine optimale Verteilung der Wäscheladung und somit eine korrekte Auswuchtung zu ermöglichen, sollten große und kleine Wäscheteile gemischt eingefüllt werden.

# Vorsichtsmaßnahmen und Hinweise

! Der Waschvollautomat wurde nach den strengsten internationalen Sicherheitsvorschriften entworfen und gebaut. Nachstehende Hinweise werden aus Sicherheitsgründen genannt und sollten aufmerksam gelesen werden

## Allgemeine Sicherheit

- Dieses Gerät ist nicht zur Verwendung durch Personen (einschließlich Kinder) mit eingeschränkten körperlichen, geistigen oder sensorialen Fähigkeiten oder ohne ausreichende Erfahrung und Kenntnis geeignet, es sei denn, sie werden durch eine für ihre Sicherheit verantwortliche Person beaufsichtigt und eingewiesen. Kinder müssen beaufsichtigt werden, um sicherzustellen, dass sie nicht mit dem Gerät spielen.
- Dieses Gerät wurde ausschließlich für den Einsatz im privaten Haushalt konzipiert.
- Berühren Sie das Gerät nicht, wenn Sie barfuß sind, und auch nicht mit nassen oder feuchten Händen oder Füßen.
- Ziehen Sie den Netzstecker nicht am Netzkabel aus der Steckdose, sondern nur am Netzstecker selbst.
- Berühren Sie nicht das Ablaufwasser, es könnte sehr heiß sein.
- Öffnen Sie die Gerätetür nicht mit Gewalt: Der Sicherheits-Schließmechanismus könnte hierdurch beschädigt werden.
- Bei etwaigen Störungen versuchen Sie bitte nicht, Innenteile selbst zu reparieren.
- Halten Sie Kinder stets von dem in Betrieb befindlichen Gerät fern.
- Sollte es erforderlich sein, das Gerät zu versetzen, sollten hierfür 2 oder 3 Personen verfügbar sein. (Vorsichtig vorgehen). Versetzen Sie es niemals allein, das Gerät ist äußerst schwer.
- Bevor Sie die Wäsche einfüllen, stellen Sie bitte sicher, dass die Wäschetrommel leer ist.

## Entsorgung

- Entsorgung des Verpackungsmaterials: Bitte befolgen Sie die lokalen Richtlinien zur Entsorgung und Wiederverwertung des Verpackungsmaterials.
- Die europäische Richtlinie 2002/96/EG über Elektro- und Elektronik-Altgeräte schreibt vor, dass Haushaltsgeräte nicht mit dem normalen Müll zu entsorgen sind. Altgeräte sind zwecks Optimierung der Rückgewinnungs- und Recyclingrate der Gerätematerialien einer gesonderten Sammelstelle zuzuführen, um Schäden für die Gesundheit und die Umwelt zu vermeiden. Das durchgestrichene Abfalleimersymbol, weist darauf hin, dass eine getrennte Entsorgung vorgeschrieben ist. Für weitere Informationen hinsichtlich der ordnungsgemäßen Entsorgung von Haushaltsgeräten wenden Sie sich bitte an Ihren Händler oder an die zuständige kommunale Stelle.

## Manuelles Öffnen der Gerätetür

Sollte die Gerätetür aufgrund eines Stromausfalls nicht geöffnet werden können, gehen Sie wie folgt vor, um die Wäsche entnehmen und somit aufhängen zu können:

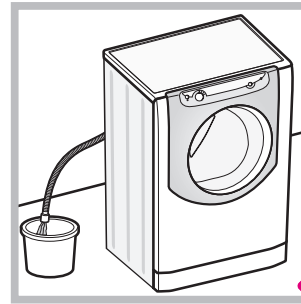

1. Ziehen Sie den Netzstecker aus der Steckdose .
2. Stellen Sie sicher, dass der Wasserstand im Innern des Gerätes die Gerätetür nicht übersteigt, andernfalls lassen Sie das überschüssige Wasser, so wie auf der *Abbildung* veranschaulicht, durch den Ablaufschlauch in einen Eimer ablaufen.

3. Nehmen Sie die Abdeckung an der Gerätefront ab (*siehe Abbildung auf nachfolgender Seite*).

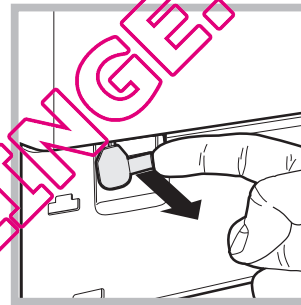

4. Entfernen Sie mithilfe der Zunge (nach vorne ziehen) die Kunststoff-Spannvorrichtung aus der Arretierung. Ziehen Sie die Spannvorrichtung jetzt nach unten, bis ein deutliches Klicken anzeigt, dass die Tür entriegelt ist.

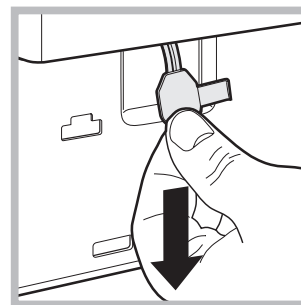

5. Öffnen Sie die Gerätetür. Wenn das nicht möglich ist, wiederholen Sie die Schritte aus Punkt 4.

6. Arretieren Die die Kunststoffflasche wieder an der beschriebenen Stelle

# Reinigung und Pflege

DE

## Abstellen der Wasser- und Stromversorgung

- Drehen Sie den Wasserhahn nach jedem Waschvorgang zu. Hierdurch wird der Verschleiß der Wasseranlage verringert und Wasseraustritte vermieden.
- Ziehen Sie den Netzstecker aus der Steckdose, bevor Sie Ihr Gerät reinigen.

## Reinigung des Gerätes

Die Gehäuseteile und die Teile aus Gummi können mit einem, mit warmer Spülmittellaug angefeuchteten Tuch gereinigt werden. Vermeiden Sie den Einsatz von Löse- und Scheuermitteln.

## Reinigung der Waschmittelschublade

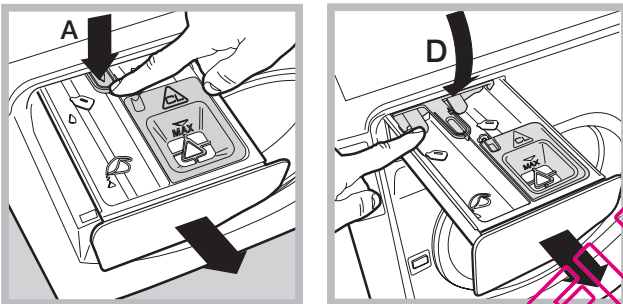

Zum Herausziehen der Schublade bis zur ersten Arretierung ziehen, dann den Hebel **A** drücken, um sie ganz herauszuziehen; abschließend einen der Hebel **D** drücken und nach außen ziehen (siehe Abbildungen).

Die Schublade regelmäßig unter fließendem Wasser gründlich ausspülen. Gründlich auch eventuelle Waschmittelreste aus dem Sitz der Schublade in der Maschine entfernen.

Zum wieder einsetzen die Schublade ganz links halten und genau auf die Führungen setzen, damit sie nicht verkantet.

## Pflege der Wäschetrommel

- Lassen Sie die Gerätetür stets leicht offen stehen, um die Bildung unangenehmer Gerüche zu vermeiden.

## Reinigung der Pumpe

Ihr Gerät ist mit einer selbstreinigenden Pumpe ausgerüstet, eine Wartung ist demnach nicht erforderlich. Es könnte jedoch vorkommen, dass kleine Gegenstände (Münzen, Knöpfe) in die Fremdkörperfalle geraten.

! Vergewissern Sie sich, dass der Waschgang abgeschlossen ist und ziehen Sie den Netzstecker heraus.

Zugang zur Fremdkörperfalle:

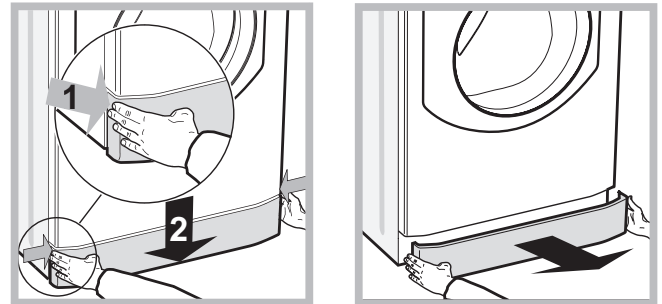

1. Nehmen Sie die Abdeckung an der Gerätefront ab, indem Sie zur Mitte hin drücken, dann drücken Sie beide Seiten nach unten und ziehen sie heraus (siehe Abbildungen).

2. Nehmen Sie einen Behälter zum Auffangen des auslaufenden Wassers (ca. 1,5 Liter) zur Hand (siehe Abbildung);  
3. Drehen Sie den Deckel gegen den Uhrzeigersinn ab (siehe Abbildung);

4. Reinigen Sie das Innere gründlich;  
5. Schrauben Sie den Deckel wieder auf.  
6. Bringen Sie die Abdeckung wieder an. Stellen Sie hierbei sicher, dass die Haken in die Schlitz eingreifen, bevor Sie die Abdeckung fest andrücken.

## Kontrolle des Wasserzulaufschlauchs

Kontrollieren Sie den Zulaufschlauch mindestens einmal im Jahr. Weist er Risse bzw. Brüche auf, muss er ausgetauscht werden. Der starke Druck während des Waschprogramms könnte zu plötzlichem Platzen führen.

# Störungen und Abhilfe

Bei Funktionsstörung: Bevor Sie sich an den Technischen Kundendienst wenden (siehe „Kundendienst“), vergewissern Sie sich zuerst, ob es sich nicht um eine Kleinigkeit handelt, die Sie selbst beheben können. Ziehen Sie hierzu nachstehendes Verzeichnis zu Rate.

## Störungen:

**Das Gerät schaltet sich nicht ein.**

**Der Waschgang startet nicht.**

**Das Gerät zieht kein Wasser.**

**Die Gerätetür bleibt gesperrt.**

**Das Gerät zieht laufend Wasser und pumpt es laufend ab.**

**Das Gerät pumpt nicht ab und schleudert nicht.**

**Das Gerät vibriert zu stark während des Schleuderns.**

**Das Gerät ist undicht.**

**Die Symbole des „Programmablaufs“ blinken gemeinsam mit der ON/OFF Kontrollleuchte in kurzen Abständen.**

**Es bildet sich zu viel Schaum.**

**Die Gerätetür bleibt gesperrt.**

## Mögliche Ursachen / Lösungen:

- Der Stecker steckt nicht in der Steckdose, oder nicht so, dass der Kontakt hergestellt wird.
- Der Strom ist ausgefallen.
- Die Gerätetür ist nicht ganz geschlossen.
- Die Taste START/PAUSE wurde nicht gedrückt.
- Der Wasserhahn ist nicht aufgedreht.
- Es wurde ein verzögerter Start gewählt.
- Der Zufuhrschlauch ist nicht am Wasserhahn angeschlossen.
- Der Schlauch ist geknickt.
- Der Wasserhahn ist nicht aufgedreht.
- Es ist kein Wasser da.
- Der Druck ist unzureichend.
- Die Taste START/PAUSE wurde nicht gedrückt.
- Durch Auswahl des Programmzyklus „Baby“ oder der Option „Bügelleicht“ führt der Waschvollautomat am Ende des Zyklus langsame Drehungen der Trommel aus; um den Zyklus zu beenden drücken Sie die Taste START/PAUSE oder die Taste „Bügelleicht“. Durch Auswahl des Zyklus „Seide“ beendet das Gerät den Zyklus ohne das Wasser abzupumpen. Zum Abpumpen des Wassers und um die Wäsche herausnehmen zu können muss die Taste START/PAUSE oder die Taste „Bügelleicht“ gedrückt werden.
- Der Ablaufschlauch befindet sich nicht auf der vorgeschriebenen Höhe, d.h. 65 – 100 cm vom Boden (siehe „Installation“).
- Das Schlauchende liegt unter Wasser (siehe „Installation“).
- Falls Sie in einer der obersten Etagen eines Gebäudes wohnen, kann es vorkommen, dass sich im Syphon ein Vakuum bildet, und dadurch ständig Wasser ansaugt und wieder abpumpt wird. Zur Lösung dieser Probleme bietet der Handel spezielle Syphonventile an.
- Der Abfluss der Hausinstallation wurde nicht mit einer Entlüftungsöffnung versehen.
- Das Programm sieht kein Abpumpen vor: Bei einigen Programmen muss es von Hand eingestellt werden (siehe „Programme und Zusatzfunktionen“).
- Die Zusatzfunktion „Bügelleicht“ wurde zugeschaltet: zur Beendigung des Programms Taste START/PAUSE drücken (siehe „Programme und Zusatzfunktionen“).
- Der Ablaufschlauch ist geknickt (siehe „Installation“).
- Die Ablaufleitung ist verstopft.
- Die Transportsicherungen wurden nicht entfernt (siehe „Installation“).
- Das Gerät steht nicht eben (siehe „Installation“).
- Das Gerät steht zu eng zwischen der Wand und einem Möbel (siehe „Installation“).
- Das Gerät wurde nicht gleichmäßig beladen (siehe „Waschmittel und Wäsche“).
- Der Zulaufschlauch wurde nicht ordnungsgemäß aufgeschraubt (siehe „Installation“).
- Die Waschmittelschublade ist verstopft (zur Reinigung siehe „Wartung und Pflege“).
- Der Ablaufschlauch ist nicht korrekt befestigt (siehe „Installation“).
- Schalten Sie das Gerät aus und ziehen Sie den Netzstecker; warten Sie daraufhin ca. 1 Minute und schalten Sie es wieder ein. Bleibt die Störung bestehen, kontaktieren Sie bitte den Kundendienst.
- Das Waschmittel ist für Waschmaschinen nicht geeignet (es muss mit der Aufschrift „Für Waschmaschinen“, „Für Handwäsche und Waschmaschinen“ usw. versehen sein).
- Es wurde zu hoch dosiert.
- Entsperren Sie die Gerätetür von Hand (siehe „Vorsichtsmaßnahmen und Hinweise“).

## Störungen:

### Die Waschergebnisse des Geräts sind nicht zufriedenstellend.

### Was passiert, wenn noch volle Behälter nachgefüllt werden?

### Was passiert, wenn die Waschmittelschublade auf traditionelle Weise verwendet wird, die Behälter aber noch voll sind?

### Können die Behälter auch für Waschmittel in Pulverform verwendet werden?

### Kann das Waschmittel in Pulverform auch in die Behälter gelangen?

### Was passiert, wenn die Waschmittelschublade nicht richtig für das Befüllen der Behälter geöffnet wurde?

### Was passiert, wenn Waschmittel und Weichspüler vertauscht werden?

### Was passiert, wenn die Behälter noch nicht leer sind und ein anderes Waschmittel eingefüllt wird?

## Mögliche Ursachen / Lösungen:

- Die Behälter wurden nicht richtig befüllt (Weichspüler an Stelle des Waschmittels oder umgekehrt).
- Es wurden zwei unterschiedliche Waschmittel/Weichspüler gemischt. **! Vermischen Sie NIE zwei unterschiedliche Waschmittel/Weichspüler; führen Sie immer erst eine Reinigung der Behälter aus, bevor Sie ein anderes Mittel benutzen.**
- Das System "Auto Dose System" ist verstopft, weil es über einen längeren Zeitraum nicht verwendet wurde: Führen Sie eine Reinigung der Behälter aus (siehe "Vom Anwender eingestellte Reinigung").
- Akustische (Beep) und visuelle (Symbole auf dem Display) Signale zeigen an, dass der Behälter voll ist. Wird nun weiter Waschmittel/Weichspüler eingefüllt, läuft die überschüssige Menge in die Trommel und wird beim nächsten Waschgang mit weggewaschen.
- Das Gerät erkennt automatisch, ob flüssiges Waschmittel oder Waschmittel in Pulverform in die traditionelle Waschmittelschublade eingefüllt wurde und entnimmt in diesem Fall nichts aus dem Behälter. Der Weichspüler kann nur im Modus "Auto dose" verwendet werden.
- Nein, Waschmittel in Pulverform kann NUR im Modus "traditionell" verwendet werden.
- Nein, eine Trennwand verhindert, dass Waschmittel in Pulverform in einen der Behälter gelangen kann, auch wenn die Schublade in der Position "Auto Dose System" geöffnet wurde (komplett geöffnet).
- Wenn die Schublade nicht komplett geöffnet ist, dann fallen das Waschmittel oder der Weichspüler in die Trommel und werden beim nächsten Waschgang mit weggewaschen.
- Das Waschergebnis wird nicht zufriedenstellend sein und die Behälter müssen mit einem manuell eingestellten Reinigungszyklus gereinigt werden.
- Das Gerät wäscht ganz normal, aber wir empfehlen, die Behälter erst nach dem Erscheinen der entsprechenden Symbole nachzufüllen und keine verschiedenen Waschmittel/Weichspüler zu vermischen.

**! Hinweis:** Um den "Demo Mode" zu verlassen drücken Sie gleichzeitig für 3 Sek, die beiden Tasten "ON/OFF"  und "START/PAUSE" .

**Bevor Sie den Kundendienst anfordern:**

- Prüfen Sie, ob einige Kontrollen vorab selbst durchgeführt werden (*siehe "Störungen und Abhilfe"*);
- Starten Sie daraufhin das Programm erneut, um sicherzustellen, dass die Störung auch wirklich behoben wurde;
- Ist dies nicht der Fall, wenden Sie sich bitte an den autorisierten Kundendienst.

! Im Falle einer fehlerhaften Installation oder eines unkorrekten Gebrauchs wird der Einsatz eventuell in Rechnung gestellt.  
! Beauftragen Sie bitte niemals unbefugtes Personal.

**Geben Sie bitte Folgendes an:**

- die Art der Störung;
- das Gerätemodell (Mod.);
- die Seriennummer (S/N).

Diese Angaben ersehen Sie auf dem am Gerät befindlichen Typenschild.

QUELLAVELINGE.COM

QUELLAVELINGE.COM