

FR  
EN

Mode d'emploi  
User instructions

# RILL 1480

**ROSIÈRES** 

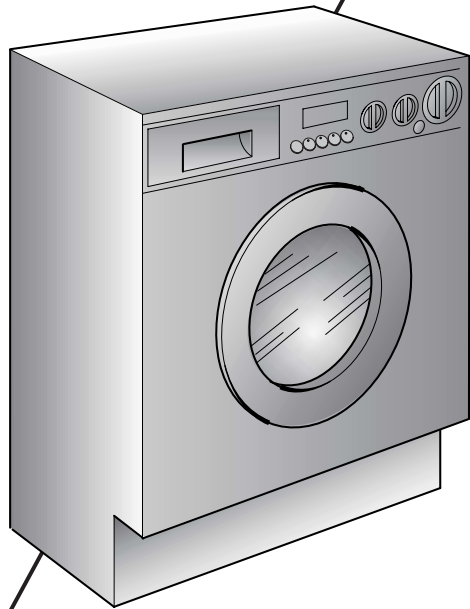

[QUELLAVELINGE.COM](http://QUELLAVELINGE.COM)

## TOUS NOS COMPLIMENTS

En achetant cet appareil ménager Rosieres, vous avez démontré que vous n'acceptez aucun compromis: vous voulez toujours ce qu'il y a de mieux.

Rosieres a le plaisir de vous proposer cette nouvelle machine à laver qui est le résultat d'années de recherches et d'études des besoins du consommateur. Vous avez fait le choix de la qualité, de la fiabilité et de l'efficacité.

Rosieres vous propose une large gamme d'appareils électroménagers: machines à laver la vaisselle, machines à laver et sécher le linge, cuisinières, fours à micro-ondes, fours et tables de cuisson, hottes, réfrigérateurs et congélateurs.

Demandez à votre Revendeur le catalogue complet des produits Rosieres.

Nous vous prions de lire attentivement les conseils contenus dans ce livret. Il contient d'importantes indications concernant les procédures d'installation, d'emploi, d'entretien et quelques suggestions utiles en vue d'améliorer l'utilisation de la machine à laver.

Conservez avec soin ce livret: vous pourrez le consulter bien souvent.

Quand vous communiquez avec Rosieres, ou avec ses centres d'assistance, veuillez citer le Modèle, le n° et le numéro G (éventuellement).

## OUR COMPLIMENTS

With the purchase of this Rosieres household appliance, you have shown that you will not accept compromises: you want only the best.

Rosieres is happy to present their new washing machine, the result of years of research and market experience through direct contact with Consumers. You have chosen the quality, durability and high performance that this washing machine offers.

Rosieres is also able to offer a vast range of other household appliances: washing machines, dishwashers, washer-dryers, cookers, microwave ovens. Traditional ovens and hobs, refrigerators and freezers.

Ask your local retailer for the complete catalogue of Rosieres products.

Please read this booklet carefully as it provides important guide lines for safe installation, use and maintenance and some useful advise for best results when using your washing machine.

Keep this booklet in a safe place for further consultation.

When contacting Rosieres or a Customer Services Centre always refer to the Model, No., and G number (if applicable of the appliance see panel).

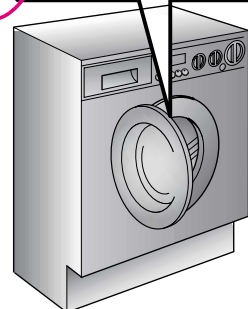
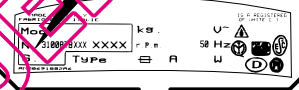
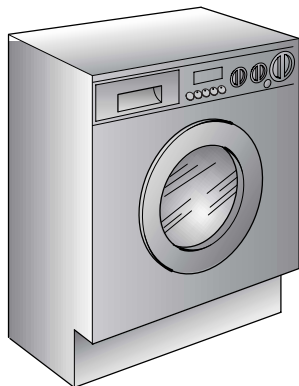

## INDEX

Avant-propos	Introduction	
Notes générales à la livraison	General points on delivery	1
Garantie	Guarantee	2
Mesures de sécurité	Safety Measures	3
Données techniques	Technical Data	4
Mise en place, installation	Setting up and Installation	5
Description des commandes	Control Description	6
Tableau des programmes	Table of Programmes	7
Sélection	Selection	8
Tiroir à lessive	Detergent drawer	9
Le produit	The Product	10
Lavage	Washing	11
Nettoyage et entretien	Cleaning and routine maintenance	12
Recherche des pannes	Faults Search	13

## INDEX

Introduction	
General points on delivery	1
Guarantee	2
Safety Measures	3
Technical Data	4
Setting up and Installation	5
Control Description	6
Table of Programmes	7
Selection	8
Detergent drawer	9
The Product	10
Washing	11
Cleaning and routine maintenance	12
Faults Search	13

## CHAPITRE 1

NOTES GENERALES  
A LA LIVRAISON

A la livraison veuillez, contrôler que le matériel suivant accompagne la machine:

- A) LIVRET D'INSTRUCTIONS
- B) ADRESSES DE SERVICE APRES VENTE
- C) CERTIFICAT DE GARANTIE
- D) BOUCHONS
- E) COUDES POUR LE TUBE DE VIDANGE
- F) BAC POUR LES PRODUITS LESSIVIELS LIQUIDES OU POUR LES PRODUITS BLANCHISSANTS LIQUIDES

## LES CONSERVER

et contrôler que ce matériel soit en bon état; si tel n'est pas le cas appelez le centre Rosieres le plus proche.

## CHAPTER 1

GENERAL POINTS  
ON DELIVERY

On delivery, check that the following are included with the machine:

- A) INSTRUCTION MANUAL
- B) CUSTOMER SERVICE ADDRESSES
- C) GUARANTEE CERTIFICATES
- D) CAPS
- E) BEND FOR OUTLET TUBE
- F) LIQUID DETERGENT OR LIQUID BLEACH COMPARTMENT (CONTAINER)

## KEEP THEM IN A SAFE PLACE

Check that the machine has not incurred damage during transport. If this is the case, contact your nearest Rosieres Centre.

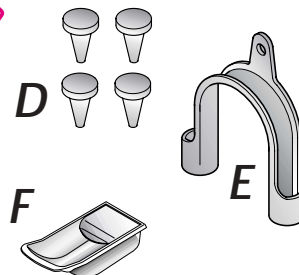
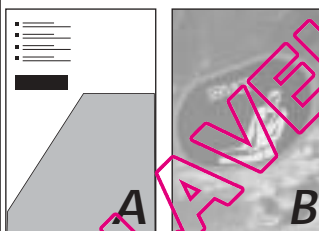
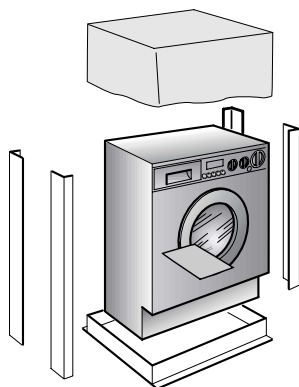

## CHAPITRE 2

GARANTIE

L'appareil est accompagné par un certificat de garantie.

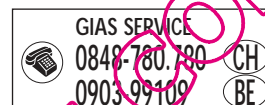

## CHAPTER 2

GUARANTEE

The appliance is supplied with a guarantee certificate which allows free use of the Technical Assistance Service.

## CHAPITRE 3

## MESURES DE SECURITE

ATTENTION:  
EN CAS  
D'INTERVENTION DE  
NETTOYAGE ET  
D'ENTRETIEN

- Débrancher la prise de courant.
- Fermer le robinet d'alimentation d'eau.
- Toutes les machines Rosieres sont pourvues de mise à la terre. Vérifier que l'installation électrique soit alimentée par une prise de terre, en cas contraire demander l'intervention du personnel qualifié.

**CE** Produit compatible avec les Directives Européennes 73/23/EEC et 89/336/EEC, remplacé par 2006/95/EC et 2004/108/EC, et les amendements successifs.

- Ne pas toucher l'appareil pieds nus.
- Autant que possible éviter l'usage de rallonges dans les salles de bains ou les douches.

ATTENTION:  
PENDANT LE LAVAGE  
L'EAU PEUT ATTEINDRE  
90°C.

- Avant d'ouvrir le hublot vérifier que le tambour soit sans eau.

## CHAPTER 3

## SAFETY MEASURES

IMPORTANT:  
FOR ALL CLEANING  
AND MAINTENANCE  
WORK

- Remove the plug
- Turn off the water inlet tap.
- All Rosieres appliances are earthed. Ensure that the main electricity circuit is earthed. Contact a qualified electrician if this is not the case.

**CE** Appliance complies with European Directives 73/23/EEC and 89/336/EEC, replaced by 2006/95/EC and 2004/108/EC, and subsequent amendments.

- Do not touch the appliance with wet or damp hands or feet.
- Do not use the appliance when bare-footed.
- Extreme care should be taken if extension leads are used in bathrooms or shower rooms. Avoid this where possible.

WARNING: DURING THE  
WASHING CYCLE, THE  
WATER CAN REACH A  
TEMPERATURE OF 90°C.

- Before opening the washing machine door, ensure that there is no water in the drum.

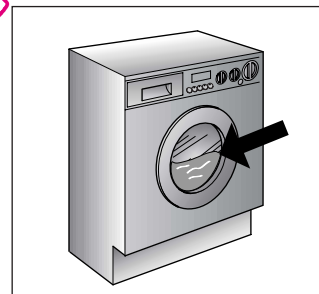
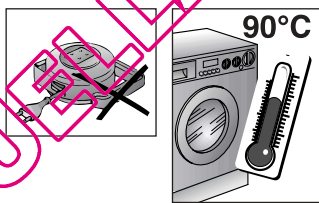
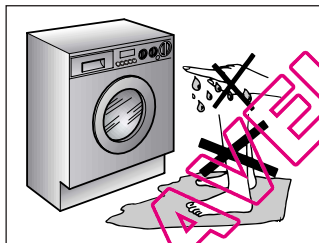
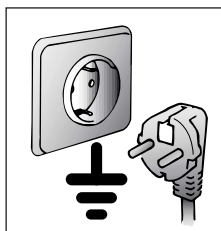
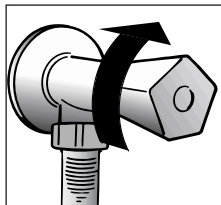
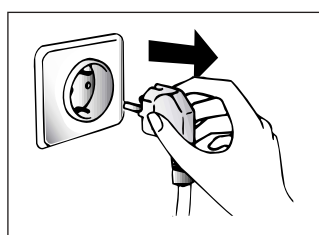

- Ne pas utiliser d'adaptateurs ou de prises multiples.
- Cet appareil n'est pas destiné à être utilisé par des personnes (notamment les enfants) incapables, irresponsables ou sans connaissance sur l'utilisation du produit, à moins qu'elles ne soient surveillées, ou instruites sur l'utilisation de l'appareil, par une personne responsable de leur sécurité.

Surveillez les enfants pour être sûr qu'ils ne jouent pas avec l'appareil.

- Pour débrancher la prise, ne pas tirer sur le câble.
- Ne pas laisser la machine exposée aux agents atmosphériques (pluie, soleil, etc.).
- En cas de démantèlement ne jamais soulever la machine par les boutons ou par le tiroir des produits lessiviels.

- Pendant le transport ne pas appuyer le hublot sur le chariot.

**Important!**  
Les ouvertures à la base de l'appareil ne doivent en aucun cas être obstruées par des tapis, moquette ou autres objets.

- 2 personnes pour soulever la machine (voir dessin).

● En cas de panne et/ou de mauvais fonctionnement éteindre la machine, fermer le robinet d'alimentation d'eau et ne pas toucher à la machine. Pour toute réparation adressez-vous exclusivement à un centre d'assistance technique Rosieres en demandant des pièces de rechange certifiées constructeur. Le fait de ne pas respecter les indications susmentionnées peut compromettre la sécurité de l'appareil.

- Si le remplacement du câble d'alimentation s'avère nécessaire, il devra être remplacé par un câble spécial fourni par le service après-vente.

- Do not use adaptors or multiple plugs.

● This appliance is not intended for use by persons (including children) with reduced physical, sensory or mental capabilities, or lack of experience and knowledge, unless they have been given supervision or instruction concerning use of the appliance by a person responsible for their safety.

Children should be supervised to ensure that they do not play with the appliance.

- Do not pull the mains lead or the appliance itself to remove the plug from the socket.

- Do not leave the appliance exposed to atmospheric agents (rain, sun etc.)

- In the case of removal, never lift the appliance by the knobs or detergent drawer.

- During transportation do not lean the door against the trolley.

**Important!**  
When the appliance location is on carpet floors, attention must be paid so as to ensure that there is no obstruction to the bottom vents.

- Lift the appliance in pairs as illustrated in the diagram.

● In the case of failure and/or incorrect operation, turn the washing machine off, close the water inlet tap and do not tamper with the appliance. Contact a Rosieres Technical Assistance Centre for any repairs and ask for original Rosieres spare parts. Avoidance of these norms may compromise the safety of the appliance.

- Should the supply cord (mains cable) be damaged, this is to be replaced by a specific cable available from the after sales service centre.

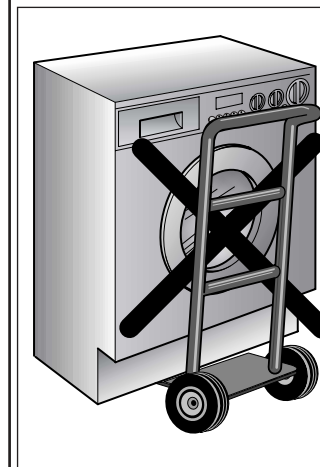
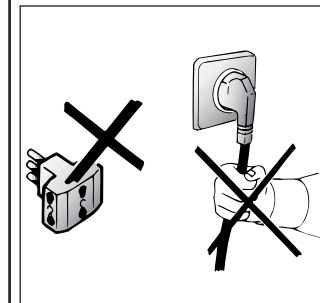

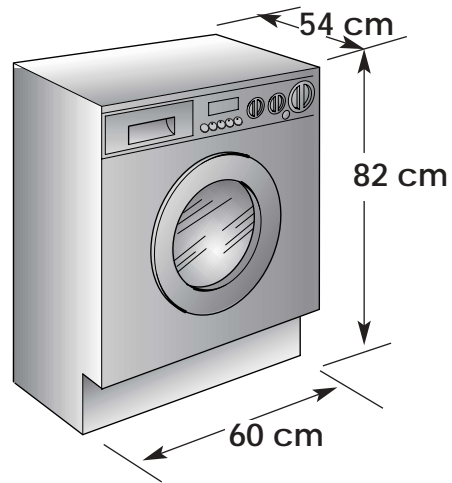

DONNÉES TECHNIQUES	TECHNICAL DATA		
CAPACITE DE LINGE SEC	MAXIMUM WASH LOAD DRY	kg	8
EAU NIVEAU NORMAL	NORMAL WATER LEVEL	l	6÷15
PUISSANCE ABSORBÉE	POWER INPUT	W	2150
CONSOMMATION ENERGIE (PROG. 90°C)	ENERGY CONSUMPTION (PROG. 90°C)	kWh	1,8
AMPERAGE	POWER CURRENT FUSE AMP	A	10
ESSORAGE (Tours/min.)	SPIN r.p.m.	r.p.m.	1400
PRESSION DANS L'INSTALLATION HYDRAULIQUE	WATER PRESSURE	MPa	min. 0,05 max. 0,8
TENSION	SUPPLY VOLTAGE	V	230

## MISE EN PLACE INSTALLATION

Placer la machine près du lieu d'utilisation sans la base d'emballage.

Couper avec précaution le cordon qui maintient le tuyeau d'évacuation et le câble d'alimentation

Enlever les 4 vis de fixation indiquées en (A) et enlever les espaces indiqués en (B)

Couvrir les quatre trous en utilisant les capuchons prévus à cet effet dans le sachet où se trouve la notice

**ATTENTION:**  
NE PAS LAISSER À LA PORTÉE DES ENFANTS DES ÉLÉMENTS D'EMBALLAGE QUI PEUVENT CAUSER DES RISQUES.

## SETTING UP INSTALLATION

Move the machine near its permanent position without the packaging base.

Carefully cut the securing strap that holds the main cord and the drain hose.

Remove the 4 fixing screws marked (A) and remove the 4 spacers marked (B)

Cover the 4 holes using the caps provided in the instruction booklet pack.

**WARNING:**  
DO NOT LEAVE THE PACKAGING IN THE REACH OF CHILDREN AS IT IS A POTENTIAL SOURCE OF DANGER.

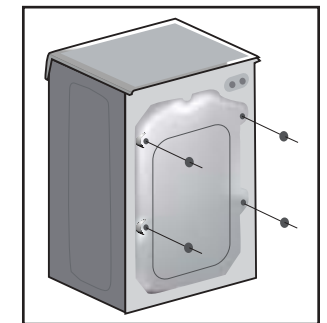
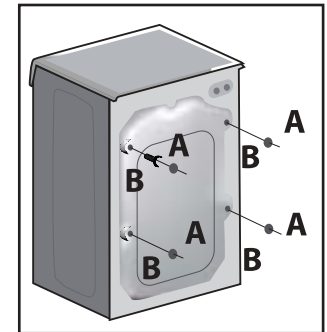
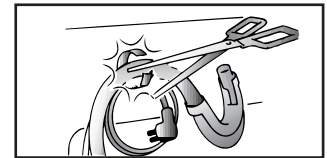
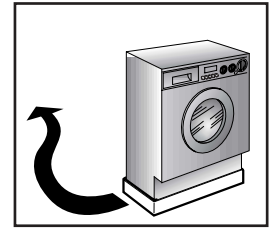

FR

Appliquer la feuille supplémentaire sur le fond comme dans la figure.

Raccorder le tuyau d'arrivée d'eau au robinet.

Le tuyau d'alimentation, doublé d'une gaine, est équipé d'un dispositif de blocage de l'eau.

Dans le cas où le tuyau se détériorerait (usure naturelle ou surpression), l'eau s'écoulerait dans la gaine et actionnerait le dispositif de blocage de l'eau directement au robinet.

Cet incident serait alors signalé par un témoin rouge situé dans la petite fenêtre "A".

Dans ce cas, fermez le robinet d'eau et changez le tuyau.

**ATTENTION:  
NE PAS OUVRIR LE ROBINET**

Approcher la machine contre le mur en faisant attention à ce que le tuyau n'ait ni coudes ni étranglements.

Raccorder le tuyau de vidange au rebord de la baignoire ou, mieux encore, à un dispositif fixe d'évacuation, hauteur mini. 50 cm, et de diamètre supérieur au tuyau de la machine à laver. En cas de besoin, utiliser le coude rigide livré avec la machine.

EN

Fix the sheet of corrugated material on the bottom as shown in picture.

Connect the fill hose to the tap.

The water-stop device protects against water damages caused by leaks on the fill hose which could develop due to natural ageing of the hose. In the water-stop system the leaking water fills the corrugated hose and activates a stop valve which cuts off the water supply to the machine.

This fault is shown by a red sector on the window «A». Would this occur, please refer to your Service Agent.

**IMPORTANT:  
DO NOT TURN THE TAP ON AT THIS TIME.**

Position the washing machine next to the wall. Hook the outlet tube to the edge of the bath tub, paying attention that there are no bends or contractions along the tube.

It is better to connect the discharge hose to a fixed outlet of a diameter greater than that of the outlet tube and at a height of min. 50 cm. If is necessary to use the plastic sleeve supplied.

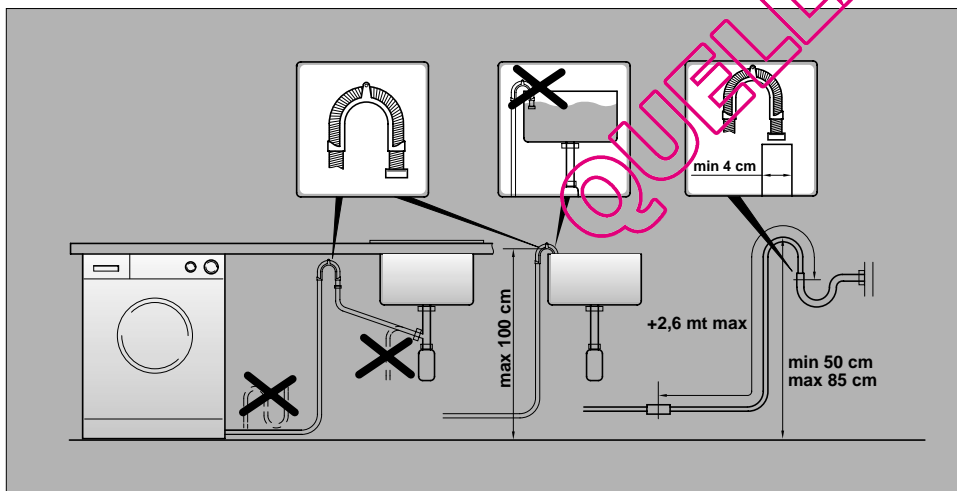
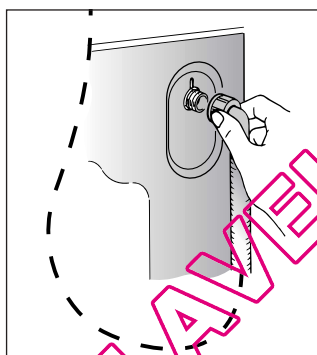
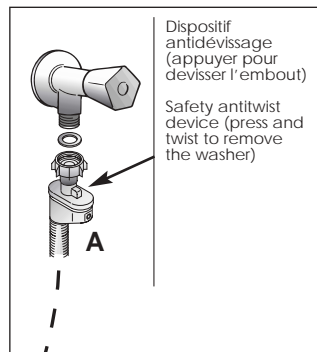
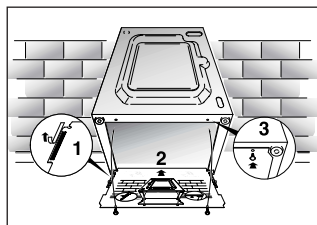

FR

Mettre la machine à niveau en réglant les 4 pieds:

a) Tourner dans le sens des aiguilles d'une montre l'écrou de façon à déverrouiller la vis du pied.

b) Tourner le pied et le faire monter ou descendre jusqu'à obtenir une parfaite adhérence au sol.

c) Enfin bloquer le pied en revissant l'écrou dans le sens inverse des aiguilles d'une montre et le faire adhérer au fond de la machine.

Vérifier que la manette soit sur la position "OFF" et que le hublot soit fermé.

Brancher la prise.

**ATTENTION:**  
Au cas où il serait nécessaire de remplacer le câble d'alimentation, assurez vous de respecter les codes-couleur suivants dans le branchement de chacun des fils:

BLEU - NEUTRE (N)  
MARRON - PHASE (L)  
VERT-JAUNE - TERRE (⊕)

Une fois l'appareil installé, la prise électrique doit rester accessible.

EN

Use the 4 feet to level the machine with the floor:

a) Turn the nut clockwise to release the screw adjuster of the foot.

b) Rotate foot to raise or lower it until it stands firmly on the ground.

c) Lock the foot in position by turning the nut anti-clockwise until it comes up against the bottom of the machine.

Ensure that the knob is on the "OFF" position and the load door is closed

Insert the plug.

**ATTENTION:**  
should it be necessary to replace the supply cord, connect the wire in accordance with the following colours/codes:

BLUE - NEUTRAL (N)  
BROWN - LIVE (L)  
YELLOW-GREEN - EARTH (⊕)

After installation, the appliance must be positioned so that the plug is accessible.

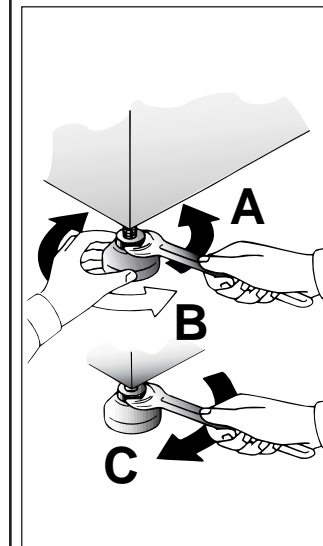

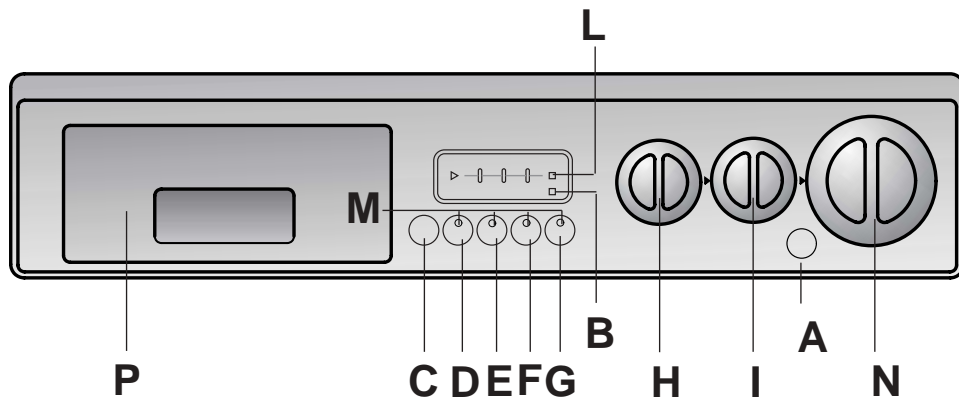

## COMMANDES

Touche ouverture porte  
 Témoin de verrouillage de porte  
 Touche marche/pause  
 Touche Départ Différé  
 Touche Prelavage  
 Touche Super Rinçage  
 Touche Repassage Facile  
 Essorage variable  
 Manette de réglage de la température de lavage  
 Indicateur lumineux temps restant  
 Les voyants des touches  
 Manette des programmes de lavage avec OFF  
 Bacs à produits

## CONTROLS

Door open button  
 Door locked indicator light  
 Start button  
 Start Delay button  
 Prewash Button  
 Extra Rinse Button  
 Crease Guard button  
 spin speed control  
 Wash Temperature Control Knob  
 Time countdown system  
 Buttons indicator light  
 Timer knob for wash programmes with OFF position  
 Detergent drawer

A  
 B  
 C  
 D  
 E  
 F  
 G  
 H  
 I  
 L  
 M  
 N  
 P

## DESCRIPTION DES COMMANDES

## TOUCHE D'OUVERTURE PORTE

**ATTENTION:**  
 UN DISPOSITIF SPECIAL DE SECURITE EMPECHE L'OUVERTURE IMMEDIATE DU HUBLOT A LA FIN DU LAVAGE. APRES LA PHASE D'ESSORAGE, ATTENDRE 2 MINUTES AVANT D'OUVRIR LE HUBLOT.

## TEMOIN DE VERROUILLAGE DE PORTE

Le voyant lumineux s'allume lorsque la porte est totalement fermée et que la machine est en marche. Lorsque la touche "MARCHE" est enfoncée sur la machine et que la porte est fermée, l'indicateur clignote temporairement puis s'allume.

**Si la porte n'est pas fermée, le voyant lumineux continue de clignoter.**

Un dispositif de sécurité spécial vous empêche d'ouvrir la porte immédiatement après la fin du cycle. Attendez 2 minutes après la fin du cycle de lavage et assurez-vous que le témoin est éteint avant d'ouvrir la porte. Par mesure de sécurité, vérifiez qu'il n'y a plus d'eau dans le tambour. A la fin du cycle, tournez le sélecteur de programmes à la position OFF.

## DESCRIPTION OF CONTROL

## DOOR OPEN BUTTON

**IMPORTANT:**  
 A SPECIAL SAFETY DEVICE PREVENTS THE DOOR FROM OPENING AT THE END OF THE WASH/SPIN CYCLE. AT THE END OF THE SPIN PHASE WAIT UP TO 2 MINUTES BEFORE OPENING THE DOOR.

## DOOR LOCKED INDICATOR

The "Door Locked" indicator light is illuminated when the door is fully closed and the machine is ON. When START is pressed on the machine with the door closed the indicator will flash momentarily and then illuminate.  
**If the door is not closed the indicator will continue to flash.**

A special safety device prevents the door from being opened immediately after the end of the cycle. Wait for 2 minutes after the wash cycle has finished and the Door Locked light has gone out before opening the door. At the end of cycle turn the programme selector to OFF .

A



2 min.

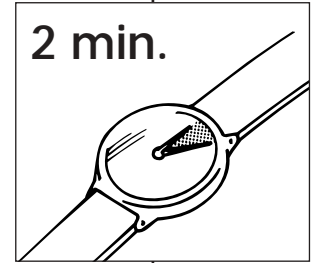

B



FR

**TOUCHE MARCHE/PAUSE**

Après avoir sélectionné un programme attendre que le témoin "STOP" commence à clignoter avant de presser la touche MARCHÉ

Appuyez sur la touche pour commencer le cycle (une voyant s'allumera).

**ATTENTION:**  
LORSQUE LA TOUCHE START A ETE ENCLENCHEE L'APPAREIL NE COMMENCERA LE CYCLE QU'APRES QUELQUES SECONDES.

**CHANGER LA PROGRAMMATION APRES LE DEMARRAGE DE LA MACHINE (PAUSE)**

Il est possible d'arrêter momentanément le programme pendant le cycle de lavage, en maintenant le bouton "MARCHÉ/PAUSE" enfoncé pendant environ deux secondes. Lorsque la machine est en mode de pause, les voyants des touches d'options et du temps restant du programme clignent.

Le voyant lumineux " Témoin de verrouillage de porte " reste allumé pendant environ 2 minutes. Il est possible d'ouvrir la porte une fois le voyant lumineux éteint. Pour relancer le programme, appuyez une nouvelle fois sur le bouton "MARCHÉ".

**ANNULATION D'UN PROGRAMME SELECTIONNÉ**

Afin d'annuler un programme, positionnez le sélecteur sur OFF Sélectionnez un programme différent Re-positionnez le sélecteur sur OFF.

EN

**START BUTTON**

When a programme is selecting, wait for the "STOP" indicator light to flash before pressing the START button.

Press to start the selected cycle (according to the selected cycle one indicator lights will go on) .

**NOTE: WHEN THE START BUTTON HAS BEEN PRESSED, THE APPLIANCE CAN TAKE FEW SECONDS BEFORE STARTS WORKING.**

**CHANGING THE SETTINGS AFTER THE PROGRAMMES HAS STARTED (PAUSE)**

The programme may be paused at any time during the wash cycle by holding down the "Start/Pause" button for about two seconds. When the machine is in the paused mode, the indicator light "Time countdown" and option buttons will flash. To restart the programme, press the START button once again.

If you wish to add or remove items during washing, wait 2 minutes until the safety device unlocks the door. When you have carried out the manoeuvre, close the door, press START button and the appliance will continue working where it left off.

**CANCELLING THE PROGRAMME**

To cancel the programme, set the selector to the OFF position. Select a different programme. Re-set the programme selector to the OFF position.

C



FR

Les options doivent être sélectionnées AVANT d'appuyer sur la touche "MARCHÉ".

**TOUCHE DEPART DIFFERE**

Cette option permet de différer jusqu'à 9 heures la mise en marche du cycle de lavage. La sélection de temps se fait en appuyant sur la touche Départ Différé: un voyant indique alors le temps sélectionné. Lorsque la période de départ différé qui convient a été sélectionnée, appuyez sur la touche "MARCHÉ".

Si vous désirez annuler le Départ Différé procédez de la manière suivante : Enfonchez la touche "Départ Différé" pour éteindre le témoin du Temps (le témoin "STOP" commence à clignoter). Vous devez alors presser la touche "MARCHÉ" pour la mise en marche du programme sélectionnée ou annuler le programme choisi en tournant la manette programmes sur la position "OFF".

EN

The option buttons should be selected before pressing the START button

**START DELAY BUTTON**









Appliance start time can be set with this button, delaying the start by 3, 6 or 9 hours. Proceed as follow to set a delayed start: Select a programme ("STOP" indicator light blinks) Press Start Delay button (each time the button is pressed the start will be delayed by 3, 6 or 9 hours respectively and the corresponding light will blink). Press START to commence the Start Delay operation (the indicator light associated with the selected Start Delay time stops blinking and remains ON). At the end of the required time delay the programme will start.

To cancel the Start Delay function : press the Start Delay button until the indicator lights will be off (The STOP light blinks) and the programme can be started manually using the START button or switch off the appliance by turning the programme selector to off position.

D





<p><b>FR</b></p> <p><b>TOUCHE PRELAVAGE</b>  Cette option est très utile pour le linge particulièrement sale et elle peut être utilisée en aucun programme de lavage (voir la section "Tableau des programmes" de ce manuel).  Pour ce programme, le détergent doit être ajouté dans le bac de dosage de poudre, identifié par "I".  Nous vous recommandons de n'utiliser que 20 % de la quantité de détergent pour le lavage principal.</p>	<p><b>EN</b></p> <p><b>PRE-WASH BUTTON</b>  This option is particularly useful for heavily soiled loads and can be used only on some programmes as shown in the programmes table.  Detergent for this programme should be added to the compartment of the soap drawer labelled "I" (Please refer to Detergent Drawer Section of manual). We recommend you use only 20% of the recommended quantities shown on the detergent pack and fabric conditioner should not be used for this programme.</p>	<p><b>E</b></p>			<p><b>FR</b></p> <p><b>TOUCHE "REPASSAGE FACILE"</b>  Si vous utilisez cette touche, il vous sera possible de réduire la formations des plis, selon le programme choisi et la nature du tissu lavé.</p> <p><b>Tissu mixte :</b>  - le refroidissement de l'eau sera fait graduellement pour éviter les chocs thermiques  - la vidange sera faite sans aucune action mécanique du tambour  - une phase d'essorage pour assurer la distension maximale des fibres.</p> <p><b>Tissu délicat</b>  - Votre lave-linge effectuera les actions ci dessus mentionnées, ensuite un "arrêt cuve pleine" après le dernier rinçage</p> <p><b>Laine et soie</b>  - Votre lave-linge effectuera un "arrêt cuve pleine".</p> <p><b>Les indicateurs d'option clignotent et le linge reste dans l'eau du tambour.</b></p> <p>Pour terminer le cycle des tissus <b>déliçats, de la laine et soie</b> les opérations à accomplir sont les suivantes :</p> <ol style="list-style-type: none"> <li>1. Relâcher la touche de repassage facile pour terminer le cycle.</li> <li>2. Sinon, vous pouvez effectuer une simple vidange:  - Tourner le sélecteur de programme à la position "OFF"  - Sélectionner le programme  ;  - allumer de nouveau la lave-linge en appuyant sur la touche "START".</li> </ol>	<p><b>EN</b></p> <p><b>CREASE GUARD BUTTON</b></p> <p>The Crease Guard function minimizes creases as much as possible with a uniquely designed anti-crease system that is tailored to specific fabrics.</p> <p><b>MIXED FABRICS</b> - the water is gradually cooled throughout the final two rinses with no spinning and then a delicate spin assures the maximum relaxation of the fabrics.</p> <p><b>DELICATE FABRICS</b> - final two rinses with no spinning and then the fabrics are left in water until it is time to unload. When you are ready to unload, press the Crease Guard button - this will drain. For programmes <b>wollens and silk</b> after the final rinse the fabrics are left in water until it is time to unload <b>and the button indicator blinking</b>. When you are ready to unload, press the Crease guard button, this will drain and spin ready for emptying. If you do not want to spin the clothes and activate drain only:  - Turn the programme selector to the OFF position  - Select programme drain  only  - Switch on the appliance again by pressing the START button.</p>	<p><b>G</b></p>	
<p><b>TOUCHE SUPER RINÇAGE</b></p> <p>Grâce au nouveau système électronique qui agit sur le bouton, il est possible de parvenir à un nouveau cycle de rinçage spécial. L'ajout supplémentaire d'eau et la nouvelle action combinée des cycles de rotation de la cuve lors du remplissage et vidage de l'eau, permettent d'avoir un linge parfaitement rincé.  Cette fonction est étudiée pour les personnes à peau sensible et délicate, pour qui le moindre résidu de lessive peut causer des irritations ou allergies.  Il est recommandé également d'utiliser cette fonction pour le linge d'enfants et dans le cas de lavage de linge très sale, qui nécessite beaucoup de lessive, ou pour laver des articles en éponge qui ont davantage tendance à retenir la lessive.  Ce bouton n'est pas disponible pour les programmes spéciaux.</p>	<p><b>EXTRA RINSE BUTTON</b></p> <p>Thanks to the new electronic system, acting on the button is possible to effect a new special rinse cycle. The addition of a lot of more water and the new action combined of cycles of rotation of the drum with load and unloading of water, allow to get laundry perfectly rinsed.  This function has been studied for the people with delicate and sensitive skin, for which also a least residue of detergent can cause irritations or allergies. It advises to also use this function for the children items and in case of washings of very dirty items, for which it is due to use a lot of detergent, or in the washing of towelling items whose fibers mostly have the tendency to hold the detergent.  This option is not available on SPECIALS programmes excluding the SPORTS programme.</p>	<p><b>F</b></p>			<p><b>FR</b></p> <p><b>TOUCHE "REPASSAGE FACILE"</b>  Si vous utilisez cette touche, il vous sera possible de réduire la formations des plis, selon le programme choisi et la nature du tissu lavé.</p> <p><b>Tissu mixte :</b>  - le refroidissement de l'eau sera fait graduellement pour éviter les chocs thermiques  - la vidange sera faite sans aucune action mécanique du tambour  - une phase d'essorage pour assurer la distension maximale des fibres.</p> <p><b>Tissu délicat</b>  - Votre lave-linge effectuera les actions ci dessus mentionnées, ensuite un "arrêt cuve pleine" après le dernier rinçage</p> <p><b>Laine et soie</b>  - Votre lave-linge effectuera un "arrêt cuve pleine".</p> <p><b>Les indicateurs d'option clignotent et le linge reste dans l'eau du tambour.</b></p> <p>Pour terminer le cycle des tissus <b>déliçats, de la laine et soie</b> les opérations à accomplir sont les suivantes :</p> <ol style="list-style-type: none"> <li>1. Relâcher la touche de repassage facile pour terminer le cycle.</li> <li>2. Sinon, vous pouvez effectuer une simple vidange:  - Tourner le sélecteur de programme à la position "OFF"  - Sélectionner le programme  ;  - allumer de nouveau la lave-linge en appuyant sur la touche "START".</li> </ol>	<p><b>EN</b></p> <p><b>CREASE GUARD BUTTON</b></p> <p>The Crease Guard function minimizes creases as much as possible with a uniquely designed anti-crease system that is tailored to specific fabrics.</p> <p><b>MIXED FABRICS</b> - the water is gradually cooled throughout the final two rinses with no spinning and then a delicate spin assures the maximum relaxation of the fabrics.</p> <p><b>DELICATE FABRICS</b> - final two rinses with no spinning and then the fabrics are left in water until it is time to unload. When you are ready to unload, press the Crease Guard button - this will drain. For programmes <b>wollens and silk</b> after the final rinse the fabrics are left in water until it is time to unload <b>and the button indicator blinking</b>. When you are ready to unload, press the Crease guard button, this will drain and spin ready for emptying. If you do not want to spin the clothes and activate drain only:  - Turn the programme selector to the OFF position  - Select programme drain  only  - Switch on the appliance again by pressing the START button.</p>	<p><b>G</b></p>	

FR

ESSORAGE VARIABLE

ELLE PEUT TOURNER DANS LES DEUX SENS

La phase de l'essorage est très importante et votre modèle est doté d'une grande flexibilité pour satisfaire chaque exigence. En agissant sur la manette, il est possible de réduire la vitesse maximale et aussi la vitesse intermédiaire jusqu'à une complète élimination de l'essorage (position ).

NOTE:  
LA MACHINE EST DOTÉE D'UN DISPOSITIF ÉLECTRONIQUE QUI EMPÊCHE LE DÉPART DE L'ESSORAGE SI LES CHARGES SONT MAL RÉPARTIES ET LIMITE LES VIBRATIONS ET LE BRUIT DURANT LE LAVAGE.

EN

SPIN SPEED CONTROL

ROTATES IN BOTH DIRECTIONS

The spin cycle is very important to remove as much water as possible from the laundry without damaging the fabrics. You can adjust the spin speed of the machine to suit your needs. By adjusting the control, it is possible to reduce the maximum speed, and if you wish, the spin cycle can be cancelled altogether-position .

NOTE:  
THE MACHINE IS FITTED WITH A SPECIAL ELECTRONIC DEVICE, WHICH PREVENTS THE SPIN CYCLE SHOULD THE LOAD BE UNBALANCED. THIS REDUCES THE NOISE AND VIBRATION IN THE MACHINE AND SO PROLONGS THE LIFE OF YOUR MACHINE.

H

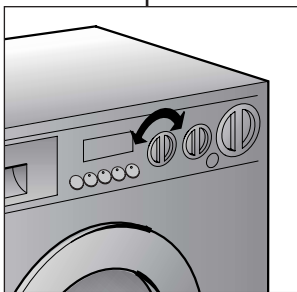

FR

INDICATEUR LUMINEUX TEMPS RESTANT

Afin de mieux gérer votre temps, ce lave-linge est équipé d'un système indicateur lumineux qui vous informe constamment sur le temps restant jusqu'à la fin du cycle.

**Voyant "START" s'allume:**  
Temps restant supérieur à 60 minutes

**Voyant "60" s'allume:**  
Temps restant inférieur à 60 minutes

**Voyant "30" s'allume:**  
Temps restant inférieur à 30 minutes

**Voyant "15" s'allume:**  
Temps restant inférieur à 15 minutes

**Voyant "STOP" s'allume:**  
Fin du programme

EN

TIME COUNTDOWN SYSTEM INDICATOR LIGHTS

In order to better manage your time, this washing machine features an indicator light system that keeps you constantly informed on the remaining cycle time.

**Indicator light START:**  
Remaining time above 60 minutes

**Indicator light 60:**  
Remaining time less than 60 minutes

**Indicator light 30:**  
Remaining time less than 30 minutes

**Indicator light 15:**  
Remaining time less than 15 minutes

**Indicator light Stop:**  
End of the programme.

L

MANETTE DE REGLAGE DE LA TEMPERATURE DE LAVAGE

ELLE PEUT TOURNER DANS LES DEUX SENS

Cette machine à laver est pourvue de ce dispositif pour déterminer la température de lavage désirée. Le tableau des programmes de lavage indique la température maxi. conseillée pour ce type de lavage.

ATTENTION! NE JAMAIS LA DEPASSER

WASH TEMPERATURE CONTROL KNOB

ROTATES IN BOTH DIRECTIONS

With this device it is possible to reduce, but no increase washing cycle temperature. The table of programmes indicate the maximum temperature advised for each type of wash.

WARNING: THIS TEMPERATURE MUST NEVER BE EXCEEDED

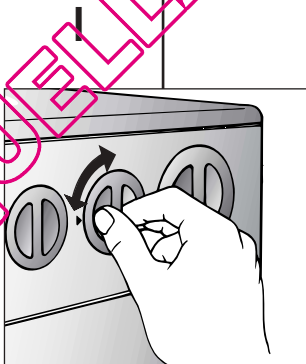

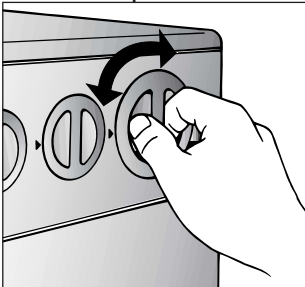
<p align="center"><b>(FR)</b></p> <p><b>VOYANTS DES TOUCHES</b> Ces voyants s'allument dès que les touches sont enclenchées. Si vous sélectionnez un bouton d'option qui n'est pas compatible avec le programme que vous désirez le témoin lumineux du bouton ne s'allumera pas.</p>	<p align="center"><b>(EN)</b></p> <p><b>BUTTONS INDICATOR LIGHT</b> The indicator light around the option buttons will light when specific options are selected. If you select an option button that is not compatible with the programme required the button light will not illuminate.</p>	<p align="center"><b>M</b></p>
<p><b>MANETTE DES PROGRAMMES DE LAVAGE AVEC OFF</b></p> <div data-bbox="85 446 392 877" style="border: 1px solid black; padding: 5px;"> <p>ELLE PEUT TOURNER DANS LES DEUX SENS. LA MACHINE EST MISE EN MARCHÉ EN SÉLECTIONNANT UN PROGRAMME SUR LE SÉLECTEUR DE PROGRAMME. CE MODE EST INDICUÉ PAR LE VOYANT LUMINEUX STOP, QUI CLIGNOTE JUSQU'À CE QUE LA MACHINE SE METTE EN MARCHÉ OU JUSQU'À CE QU'ELLE SOIT REMISE EN POSITION OFF.</p> </div> <p>Appuyez sur la touche "MARCHÉ/PAUSE" pour commencer le cycle.</p> <p>Le cycle de lavage se réalisera avec la manette des programmes arrêtée sur le programme sélectionné jusqu'à la fin de celui-ci.</p> <p>A la fin du lavage, mettez la machine à l'arrêt en tournant la manette programmes sur la position "OFF"</p> <div data-bbox="85 1260 392 1508" style="border: 1px solid black; padding: 5px;"> <p><b>NOTE: LORS DE LA MISE EN MARCHÉ DU CYCLE DE LAVAGE SUIVANT, LE SÉLECTEUR DE PROGRAMME DOIT ÊTRE REMIS EN POSITION OFF AVANT DE SÉLECTIONNER ET DE LANCER LE PROGRAMME SUIVANT.</b></p> </div>	<p><b>PROGRAMME SELECTOR WITH OFF POSITION</b></p> <div data-bbox="425 446 728 909" style="border: 1px solid black; padding: 5px;"> <p>ROTATES IN BOTH DIRECTIONS. THE MACHINE IS TURNED ON BY SELECTING A PROGRAMME VIA THE PROGRAMME SELECTOR. THIS STATUS WILL BE INDICATED BY THE STOP INDICATOR LIGHT FLASHING, THIS LIGHT WILL CONTINUE TO FLASH UNTIL THE MACHINE HAS STARTED OR THE MACHINE IS RETURNED TO THE OFF POSITION.</p> </div> <p>Press the "Start/Pause" button to start the selected cycle.</p> <p>The programme carries out with the programme selector stationary on the selected programme till cycle ends. Switch off the washing machine by turning the selector to OFF.</p> <div data-bbox="425 1204 728 1516" style="border: 1px solid black; padding: 5px;"> <p><b>NOTE: THE PROGRAMME SELECTOR MUST BE RETURN TO THE OFF POSITION AT THE END OF EACH CYCLE OR WHEN STARTING A SUBSEQUENT WASH CYCLE PRIOR TO THE NEXT PROGRAMME BEING SELECTED AND STARTED.</b></p> </div>	<p align="center"><b>N</b></p> <div data-bbox="761 462 1064 750" style="border: 1px solid black; padding: 5px;">  </div>

QUELLAVELINGE.COM

TABLEAU DES PROGRAMMES

TYPE DE TISSU	MANETTE DES PROGRAMMES DE LAVAGE POUR:	CHARGE MAXI kg	TEMP °C	CHARGE DE LESSIVE		
				II	☼	I
<b>Tissus résistants</b> Coton, lin, chanvre	☼ 90°C	8	Jusqu'à: 90°	●	●	(●)
Coton, mixtes résistants	☼ 60°C (*)	8	Jusqu'à: 60°	●	●	(●)
Coton	☼ 40°C	8	Jusqu'à: 40°	●	●	(●)
<b>Tissus résistants</b> Coton, lin, chanvre	40°C AA	8	Jusqu'à: 40°	●	●	
<b>Tissus mixtes et synthétiques</b>	🧪 50°C	4	Jusqu'à: 50°	●	●	(●)
<b>Tissus très délicats</b>	🧪 40°C	2,5	Jusqu'à: 40°	●	●	
RINÇAGES	☼	-	-	△	●	
ESSORAGE	🌀	-	-			
VIDANGE	📏	-	-			
<b>LAINAGES LAVABLES EN MACHINE</b>	🌀 40°C	2	Jusqu'à: 40°	●	●	
<b>SOIE ET LAVAGE À LA MAIN</b>	👉 Silk 30°C	1,5	Jusqu'à: 30°	●	●	
<b>TISSUS MIXTES</b>	Sport	2,5	Jusqu'à: 30°	●	●	
<b>TISSUS RÉSISTANT</b>	📏 A 59'	3	Jusqu'à: 60°	●	●	
<b>TISSUS RÉSISTANT / MIXTES</b>	📏 44'	3,5	Jusqu'à: 40°	●	●	
<b>TISSUS RÉSISTANT / MIXTES</b>	📏 29'	2	Jusqu'à: 30°	●	●	

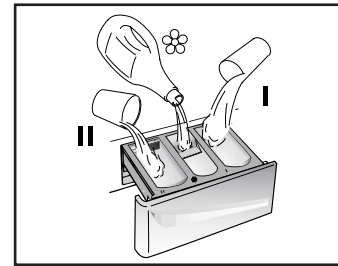

Notes importantes

Si les sous-vêtements sont très sales, réduire le chargement à 4 kg maxi.

\* Programme également recommandé pour le lavage à basse température. (inférieur à la température maximum) Programmes en accord CENELEC EN 60456.

Pour chaque programme vous avez la possibilité de sélectionner la vitesse d'essorage selon les conseils du fabricant du tissu. Si l'étiquette du textile ne présente pas d'indication, vous pouvez essorer à la vitesse maximale.

(●) Seulement avec le touche Prélavage activé. (Programmes habilités à l'option touche Prélavage)

🧪 Votre lave-linge vous permet à l'aide du thermostat, de laver à des températures inférieures à celle prévue par le programme.

**ATTENTION:** En sélectionnant la position zero le programmes se feront à froid.

△ Quand certaines pièces ont des taches qui doivent être traitées par un produit blanchissant liquide, vous pouvez les détacher dans la machine. Introduire dans la section "II" du tiroir à lessive le bac pour les produits liquide, le remplir avec le produit blanchissant liquide et sélectionner le programme "RINÇAGE" (☼). Après ce traitement, tourner la manette des programmes sur la position "OFF", ajouter à ces pièces le reste du linge et effectuer un lavage normal, selon le programme choisi.

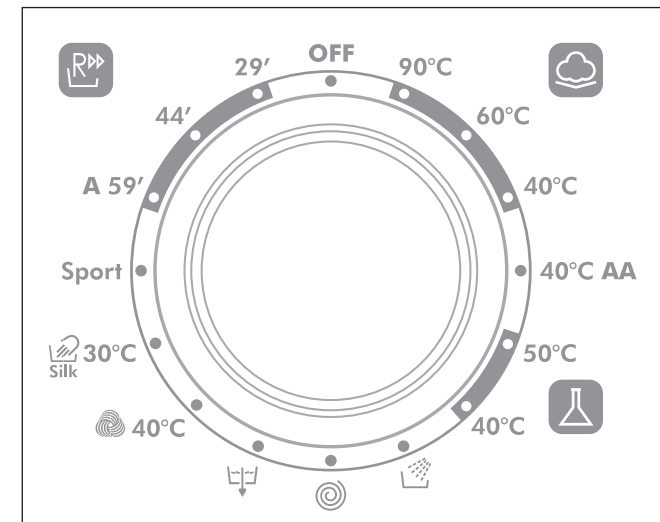

CHAPTER 7

TABLE OF PROGRAMMES

PROGRAM FOR	PROGRAMMES SELECTOR ON:	WEIGHT MAX Kg	TEMP. °C	CHARGE DETERGENT		
				II	☼	I
<b>Resistant fabrics</b> Cotton, linen	☼ 90°C	8	Up to: 90°	●	●	(●)
Cotton, mixed resistant	☼ 60°C (*)	8	Up to: 60°	●	●	(●)
Cotton	☼ 40°C	8	Up to: 40°	●	●	(●)
<b>Resistant fabrics</b>	40°C AA	8	Up to: 40°	●	●	
<b>Mixed fabrics and synthetics</b> Mixed, resistant	🧪 50°C	4	Up to: 50°	●	●	(●)
<b>Very delicate fabrics</b>	🧪 40°C	2,5	Up to: 40°	●	●	
RINSE	🧼	-	-	▲	●	
SPIN	🌀	-	-			
DRAIN ONLY	📏	-	-			
<b>Specials</b> WOOLMARK	🌀 40°C	2	Up to: 40°	●	●	
SILK - HAND WASH	🧺 silk 30°C	1,5	Up to: 30°	●	●	
MIXED FABRICS	Sport	2,5	Up to: 30°	●	●	
RESISTANT FABRICS	📏 A 59'	3	Up to: 60°	●	●	
RESISTANT or MIXED FABRICS	📏 44'	3,5	Up to: 40°	●	●	
RESISTANT or MIXED FABRICS	📏 29'	2	Up to: 30°	●	●	

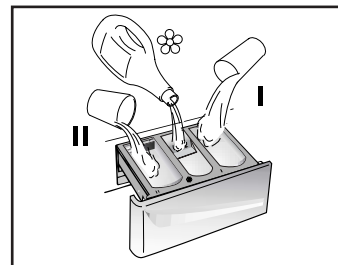

Please read these notes

When washing heavily soiled laundry it is recommended the load is reduced to 4 kg maximum.

\* Programme also recommended for low temperature wash (below the indicated Max. temperature). Programmes according to CENELEC EN 60456.

The spin speed may also be reduced, to match any guidelines suggested on the fabric label, or for very delicate fabrics cancel the spin completely this option is available with a spin speed button.

(●) only with the Prewash button selected. ( Programmes with Prewash button available)

▲ The variable temperature selector allows a reduction in the wash temperature in each programme.

**ATTENTION:** With the temperature selector on the 0 position the programme will be performed with a cold wash.

▲ When only a limited number of articles have stains which require treatment with liquid bleaching agents, preliminary removal of stain can be carried out in the washing machine.

Pour the bleach into the liquid bleach container, inserted into the compartment marked "II" in the detergent drawer, and set the special programme "RINSE" 🧼. When this phase has terminated, turn the programme selector on the "OFF" position, add the rest of the fabrics and proceed with a normal wash on the most suitable programme.

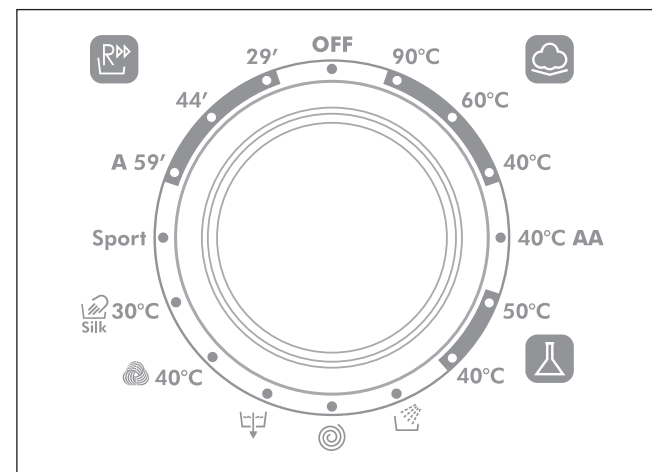

## CHAPITRE 8

## SELECTION

Pour traiter les divers types de tissus et les différents degrés de salissures, la machine a plusieurs programmes qui se différencient par le type de lavage, la température et la durée (voir le tableau des programmes de lavage).

## TISSUS RESISTANTS

Les programmes sont conçus pour optimiser les résultats de lavage. Des phases d'essorage qui garantissent un rinçage parfait.

## PROGRAMME SPECIAL AA A 40°C

Ce programme spécial est étudié pour vous permettre d'obtenir les meilleures performances de lavage, même à pleine charge, comme sur le programme Coton 60°C (cycle normatif), mais avec le avantage d'économiser de l'énergie grâce à une température de 40°C au lieu de 60°C.

## TISSUS MIXTES ET SYNTHETIQUES

Le lavage et le rinçage sont optimisés dans les rythmes de rotation du tambour et dans les niveaux d'eau. L'essorage à action délicate assure une formation de plis réduite sur les tissus.

## TISSUS EXTRÊMEMENT DELICATS

Il s'agit d'un nouveau concept de lavage qui alterne des moments de brassage et de trempage du linge; ce processus est particulièrement indiqué pour le lavage de tissus extrêmement délicats. Le lavage et le rinçage sont effectués à pleine eau afin d'obtenir les meilleures prestations.

## CHAPTER 8

## SELECTION

For the various types of fabrics and various degrees of dirt the washing machine has different programme bands according to: wash cycle, temperature and length of cycle (see table of washing cycle programmes).

## RESISTANTS FABRICS

The programmes have been designed for a maximum wash and the rinses, with spin intervals, ensure perfect rinsing. The final spin gives more efficient removal of water.

## AA SPECIAL PROGRAMME AT 40°C

This special programme has been studied to allow you to obtain the best washing performance, even at full load, as the 60°C Cotton programme (the normative cycle), but with the advantage of an energy saving due to 40°C temperature, instead of 60°C.

## MIXED AND SYNTHETIC FABRICS

The main wash and the rinse gives best results thanks to the rotation rhythms of the drum and to the water levels. A gentle spin will mean that the fabrics become less creased.

## SPECIAL DELICATE FIBRES

This is a new wash cycle which alternates washing and soaking and is particularly recommended for very delicate fabrics. The wash cycle and rinses are carried out with high water levels to ensure best results.



• 90°C  
• 60°C  
• 40°C

40°C AA



• 50°C



• 40°C

## PROGRAMME SPECIAL "RINÇAGE"

Le programme rinçage effectue trois rinçages et un essorage intermédiaire. Il peut être utilisé pour rincer tous types de tissus, par exemple après un lavage à la main.

Ce programme peut être en outre utilisé comme cycle de BLANCHISSAGE (voir le tableau des programmes).

## PROGRAMME SPECIAL "ESSORAGE"

Le programme effectue un essorage à la vitesse maximale.

## UNIQUEMENT VIDANGE

Cet programme vous permet d'effectuer le vidange de l'eau.

## WOOLMARK

Un programme spécialisé pour laver les articles ont l'étiquette Woolmark. Le cycle consiste en périodes alternées d'activité et de repos avec une température maximum de 40°C et se termine par 3 rinçages, dont un pour l'assouplissant, et un essorage court.

## SOIE

Cette machine à laver est également équipée d'un programme Soie et Lavage à la main. Ce programme permet d'effectuer un cycle de lavage complet pour les vêtements "Lavage à la main" et le linge en soie ou dont l'étiquette stipule "Traiter comme de la soie". Le programme a une température maximum de 30°C et se termine par 3 rinçages, dont un pour l'assouplissant, et pas d'essorage final.

## SPECIAL "RINSE" PROGRAMME

The programme carries out three rinses with a intermediate spin. It can be used for rinsing any type of fabric, eg. use after hand-washing.

This program can be also used as cycle of Bleaching (see table of washing cycle programmes).

## SPECIAL "SPIN" PROGRAMME

Programme "fast spin" carries out a maximum spin.

## DRAIN ONLY

This programme drains out the water.

## WOOLMARK PROGRAMME

A programme dedicated to washing fabrics labelled with the woolmark. The cycle comprises of alternate periods of activity and pauses. The programme has a maximum temperature of 40° and concludes with 3 rinses and a short spin.

## SPECIAL SILK PROGRAMME

This washing machine also has a gentle Silk and Hand Wash programme cycle. This programme allows a complete washing cycle for garments specified as 'Hand Wash only' and laundry items made from Silk on the fabric label. The programme has a maximum temperature of 30° and concludes with 3 rinses and no final spin.

 40°C

 30°C

FR

SPORT

La machine à laver est équipée d'un programme Vêtements de sport. Elle est spécialement conçue pour laver des vêtements de sport de fibres mixtes qui ne peuvent pas être lavés à haute température et elle est conçue pour éliminer les saletés et les taches résultant des activités sportives. Ce programme lave à 30°C, rince et essore lentement pour l'entretien optimal de vos vêtements délicats et très sales.

LAVAGE "A" 59 MN

Ce programme spécialement conçu maintient la performance de lavage de haute qualité identifiée par le classement "A", tout en réduisant considérablement la période de lavage. Le programme est conçu pour un lot maximum de 3 kg et il est prévu pour le linge en coton ou en fibres non résistantes à 60°C. Le programme se termine avec 2 rinçages et un essorage de haute vitesse.

EN

SPORTS

The washing machine has a unique Sportswear programme. It is specially designed to wash mixed sportswear fabrics that cannot be washed on hotter programmes and is designed to remove the soil and staining created by participation in sports activities. This programme washes at a cool 30°C, rinses and spins slowly for the best care of your heavily soiled, delicate garments.

"A" WASH 59'

This specially designed programme maintains the high quality wash performance identified with the "A" rating whilst greatly reducing the wash time. The programme is designed for a maximum load of 3 kg with a temperature of 60°C and concludes with 2 rinses and a high speed spin sequence.

Sport

A 59

FR

EXPRESS 40°C - RAPIDE 44'

Un cycle complet de lavage(lavage, rinçage et essorage), capable de laver en environ 44 minutes: - une charge maximum de 3.5 kg - des textiles légèrement sales (coton et textiles mixtes) Nous recommandons avec ce programme de mettre 30% de produit lessiviel (par rapport à un dosage normal), afin d'éviter de gaspiller du produit lessiviel

EXPRESS 30°C - RAPIDE 29'

Un cycle complet de lavage(lavage, rinçage et essorage), capable de laver en environ 29 minutes: - une charge maximum de 2 kg - des textiles légèrement sales (coton et textiles mixtes) Nous recommandons avec ce programme de mettre 20% de produit lessiviel (par rapport à un dosage normal), afin d'éviter de gaspiller du produit lessiviel

EN

DAILY WASH 40°C - FAST 44'

A complete washing cycle (wash, rinse and spin), able to wash in approximately 44 minutes: - a maximum load of 3,5 kg; - lightly soiled fabrics (cotton and mixed fabrics) We recommend, with this programme, a 30% detergent loading dose (compared to the normal one), in order to avoid detergent waste.

DAILY WASH 30°C - FAST 29'

A complete washing cycle (wash, rinse and spin), able to wash in approximately 29 minutes: - a maximum load of 2 kg; - lightly soiled fabrics (cotton and mixed fabrics) We recommend, with this programme, a 20% detergent loading dose (compared to the normal one), in order to avoid detergent waste.

44'

29'

## CHAPITRE 9

## TIROIR A LESSIVE

Le tiroir à lessive est divisé en 3 petits bacs:

- le bac marquée du symbole "I" sert pour la lessive destinée au pré-lavage;
- le bac marquée du symbole "II" sert pour des additifs spéciaux: adoucisseurs, parfums, amidon, produits pour l'azurage, etc;
- le bac marquée du symbole "III" sert pour la lessive destinée au lavage.

Si vous souhaitez utiliser une lessive liquide, un récipient spécial peut être inséré dans la section "II" du tiroir à lessive. Grâce à ce système, la lessive s'écoulera dans le tambour seulement au bon moment.

Ce bac doit être introduit dans la section "II" du tiroir à lessive, également lorsque l'on désire utiliser le programme "RINÇAGE" comme cycle de BLANCHISSAGE.

**ATTENTION :**  
NOUS RAPPELONS QUE CERTAINS PRODUITS ONT DES DIFFICULTÉS A ÊTRE ÉVACUÉS; DANS CE CAS NOUS VOUS CONSEILLONS D'UTILISER LE DOSEUR QUI VA DIRECTEMENT DANS LE TAMBOUR.

**ATTENTION :**  
DANS LE BAC MARQUÉE DU SYMBOLE "II" N'INTRODUIRE QUE DES PRODUITS LIQUIDES. LA MACHINE EST PROGRAMMÉE DE MANIÈRE À AUTOMATIQUEMENT ABSORBER LES PRODUITS COMPLÉMENTAIRES PENDANT LE DERNIER RINÇAGE DE TOUS LES CYCLES DE LAVAGE.

## CHAPTER 9

## DETERGENT DRAWER

The detergent draw is split into 3 compartments:

- the compartment labelled "I" is for prewash detergent;
- the compartment labelled "II" is for special additives, fabric softeners, fragrances, starch, brighteners etc;
- the compartment labelled "III" is for main wash detergent.

If liquid detergents are used, please insert the special container supplied into the compartment marked "II" in the detergent drawer. This ensures that the liquid detergent enters the drum at the right stage of the wash cycle.

This special container must be inserted into the compartment marked "II" in the detergent drawer, also when you wish to use the "RINSE" programme as BLEACHING cycle.

**NOTE: SOME DETERGENTS ARE DIFFICULT TO REMOVE. FOR THESE, WE RECOMMEND YOU USE THE SPECIAL DISPENSER WHICH IS PLACED IN THE DRUM.**

**NOTE: ONLY PUT LIQUID PRODUCTS IN THE COMPARTMENT LABELLED "II". THE MACHINE IS PROGRAMMED TO AUTOMATICALLY TAKE UP ADDITIVES DURING THE FINAL RINSE STAGE FOR ALL WASH CYCLES.**

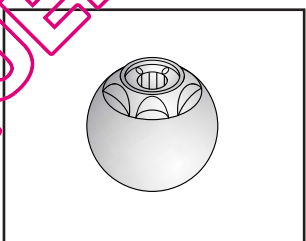
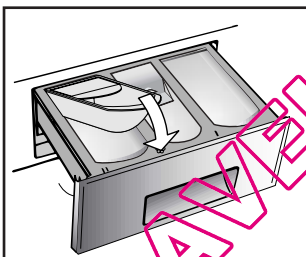
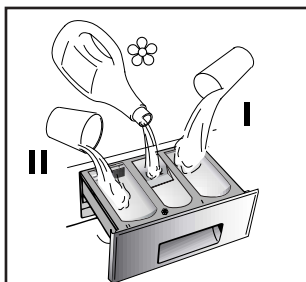

## CHAPITRE 10

## LE PRODUIT

**ATTENTION:**

si vous devez laver des tapis, des couvre-lits ou d'autres pièces lourdes, nous conseillons de ne pas essorer.

Pour laver à la machine des vêtements et de la lingerie se reporter à l'étiquette qui doit mentionner "pure laine vierge" et l'indication "ne se feutre pas" ou "peut être lavé en machine".

**ATTENTION:**  
**Au cours de la phase de sélection vérifier que:**

- aucun objet métallique ne se trouve dans le linge à laver (boucles, épingles de nourrice, épingles, monnaie, etc.);
- les taies d'oreiller soient boutonnées, les fermetures à glissière, les crochets, les œillets soient fermés, les ceintures et les rubans des robes de chambre soient noués;
- les anneaux soient enlevés des rideaux;
- n'oubliez pas de lire attentivement l'étiquette sur les tissus;
- Si, au cours de la sélection, vous trouvez des taches résistantes, les enlever à l'aide d'un nettoyant spécial.

## CHAPTER 10

## THE PRODUCT

**IMPORTANT:**

When washing heavy rugs, bed spreads and other heavy articles, it is advisable not to spin.

To be machine-washed, woollen garments and other articles in wool must bear the "Machine Washable Label".

**IMPORTANT:**  
**When sorting articles ensure that:**

- there are no metal objects in the washing (e.g. brooches, safety pins, pins, coins etc.);
- cushion covers are buttoned, zips and hooks are closed, loose belts and long tapes on dressing gowns are knotted.
- runners from curtains are removed.
- attention is paid to garment labels.
- when sorting, any tough stains should be removed prior to washing using stain removers only recommended on label.

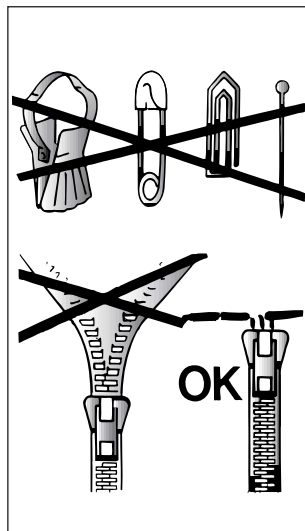



## CHAPITRE 11

CONSEILS UTILES  
POUR L'UTILISATEURSUGGESTION POUR L'UTILISATION DE  
VOTRE LAVE-LINGE

Dans le souci du respect de l'environnement et avec le maximum d'économie d'énergie, charger au maximum votre lave-linge pour éliminer les éventuels gaspillages d'énergie et d'eau. Nous recommandons d'utiliser la capacité maximale de chargement de votre lave-linge.

Vous pouvez ainsi économiser jusqu'à 50% d'énergie si vous pratiquez le chargement maximal. Effectuez un lavage unique à l'opposé de 2 lavages en 1/2 charge.

QUAND LE PRE-LAVAGE EST-IL  
VRAIMENT NÉCESSAIRE ?

Seulement dans le cas d'un linge particulièrement sale. Dans le cas d'un linge normalement sale, ne sélectionnez pas l'option "prélavage", ceci vous permettra une économie d'énergie de 5 à 15%.

QUELLE TEMPÉRATURE DE LAVAGE  
SÉLECTIONNER ?

L'utilisation des détachants avant le lavage en machine ne rend pas nécessaire le lavage au-delà de 60°C. L'utilisation de la température de 60°C permet de diminuer la consommation d'énergie de 50%.

## CHAPTER 11

CUSTOMER  
AWARENESS

A guide environmentally friendly and economic use of your appliance.

## MAXIMISE THE LOAD SIZE

Achieve the best use of energy, water, detergent and time by using the recommended maximum load size.

Save up to 50% energy by washing a full load instead of 2 half loads.

## DO YOU NEED TO PRE-WASH?

For heavily soiled laundry only! SAVE detergent, time, water and between 5 to 15% energy consumption by NOT selecting Prewash for slight to normally soiled laundry.

## IS A HOT WASH REQUIRED?

Pretreat stains with stain remover or soak dried in stains in water before washing to reduce the necessity of a hot wash programme. Save up to 50% energy by using a 60°C wash programme.

## LAVAGE

CAPACITÉ VARIABLE  
AUTOMATIQUE

Cette machine peut adapter automatiquement le niveau d'eau au type et à la quantité de linge. Vous pouvez ainsi obtenir un lavage "personnalisé", même du point de vue énergétique. Ce système permet de diminuer la consommation d'énergie et réduit nettement les temps de lavage.

## EXEMPLE:

Pour les tissus extrêmement délicats nous conseillons d'utiliser un filet. Supposons que le linge à laver soit en COTON EXTREMEMENT SALE (s'il a des taches particulièrement résistantes les enlever avec un détachant).

Nous vous conseillons de ne pas faire un lavage exclusivement de serviettes-éponge qui, absorbant beaucoup d'eau, deviennent trop lourdes.

- Ouvrir le tiroir à produits lessiviels (P).
- Remplir le bac de lavage II avec 120 g de produit.
- En cas de besoin, remplir le bac des additifs avec 50 ml de produit .
- Fermer le tiroir (P).

## WASHING

## VARIABLE CAPACITY

This washing machine automatically adapts the level of the water to the type and quantity of washing. In this way it is also possible to obtain a "personalized" wash from an energy saving point of view. This system gives a decrease in energy consumption and a sensible reduction in washing times.

## EXAMPLE:

A net bag should be used for particularly delicate fabrics.

Let us suppose that the washing consists of HEAVILY SOILED COTON (tough stains should be removed with suitable stain removal).

It is advisable not to wash a load made up entirely of articles in towelling fabric which absorb a lot of water and become too heavy.

- Open the detergent drawer (P).
- Put 120 g in the main wash compartment marked II.
- Put 50 ml of the desired additive in the additives compartment .
- Close the detergent drawer (P).

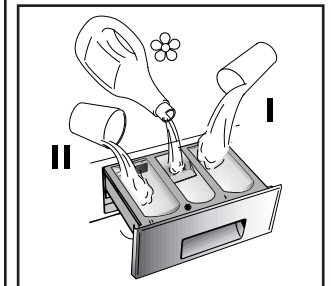
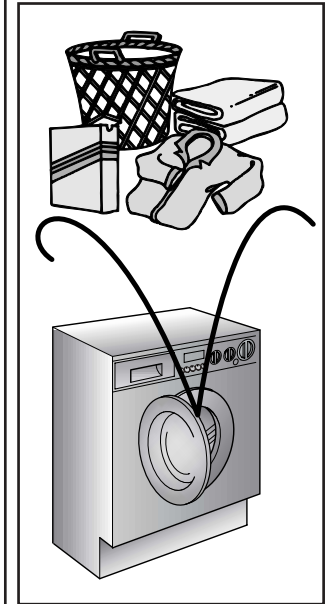

(FR)

- Vérifier que le robinet d'eau soit ouvert.
- Vérifier que la vidange soit placée correctement.

### SÉLECTION DU PROGRAMME

Sélectionnez le programme en tournant le sélecteur de programmes et en alignant le nom du programme sur l'indicateur.  
Vérifiez que le voyant lumineux STOP clignote et dans le cas contraire, assurez-vous que la porte est bien fermée.  
Appuyez sur le bouton " START " et quelques secondes plus tard, le programme se lance.

Le cycle de lavage se réalisera avec la manette des programmes arrêtée sur le programme sélectionné jusqu'à la fin de celui-ci.

**Attention:** En cas de coupure de courant pendant un programme de lavage, une mémoire spéciale restaure le programme sélectionné et, lorsque le courant est rétabli, reprend le cycle là où il s'est arrêté.

- La machine accomplira le programme demandé.
- Le témoin " fin du cycle " s'allumera.
- Lorsque le programme est terminé:
- Attendez que le verrou de porte se désactive. Le voyant lumineux " Témoin de verrouillage de porte " s'éteint après environ 2 minutes;
- Mettez la machine à l'arrêt en tournant le sélecteur de programme à la position OFF.
- Ouvrez la porte.
- Enlevez le linge.

**POUR TOUS LES TYPES DE LAVAGE CONSULTER TOUJOURS LE TABLEAU DES PROGRAMMES ET SUIVRE LA SEQUENCE DES OPERATIONS INDIQUEE.**

(EN)

- Ensure that the water inlet tap is turned on.
- And that the discharge tube is in place.

### PROGRAMME SELECTION

Refer to the programme guide to select the most suitable programme.  
Turning the selector knob required programme is activate.  
Wait for the "STOP" indicator light to flash.  
Then press the START button.  
When the START button is pressed the machine sets the working sequence in motion.

The programme carries out with the programme selector stationary on the selected programme till cycle ends.

**Warning:** If there is any break in the power supply while the machine is operating, a special memory stores the selected programme and, when the power is restored, it continues where it left off.

- At the end of the programme the indicator light "end cycle" will go on.
- When the programme has finished  
Wait for the door lock to be released (about 2 minutes after the programme has finished).  
Switch off the machine by turning the programme selector to the "OFF" position.  
Open the door and remove the laundry.

**FOR ALL TYPES OF WASH CONSULT THE PROGRAMME TABLE AND FOLLOW THE OPERATIONS IN THE ORDER INDICATED.**

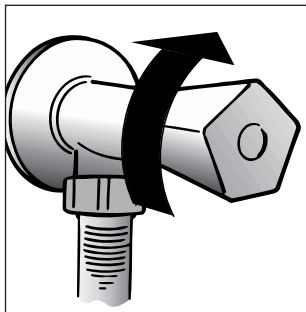

(FR)

## CHAPITRE 12

### NETTOYAGE ET ENTRETIEN ORDINAIRE

Ne jamais utiliser de produits abrasifs, d'alcool et/ou de diluant, pour laver l'extérieur de votre machine; il suffit de passer un chiffon humide.

La machine n'a besoin que de peu d'entretien:

- Nettoyage des bacs.
- Déménagements ou longues périodes d'arrêt de la machine.

### NETTOYAGE DES BACS

Même si cette opération n'est pas strictement nécessaire, il vaut mieux nettoyer de temps en temps les bacs à produits lessiviels.

Il suffit de tirer légèrement sur le tiroir pour l'extraire.

Nettoyer le tiroir sous un jet d'eau.

Remettre le tiroir dans sa niche.

(EN)

## CHAPTER 12

### CLEANING AND ROUTINE MAINTENANCE

Do not use abrasives, spirits and/or diluents on the exterior of the appliance. It is sufficient to use a damp cloth.

The washing machine requires very little maintenance:

- Cleaning of drawer compartments.
- Removals or long periods when the machine is left standing.

### CLEANING OF DRAWER COMPARTMENTS

Although not strictly necessary, it is advisable to clean the detergent, bleach and additives compartments occasionally.

Remove the compartments by pulling gently.

Clean with water.

Put the compartments back into place

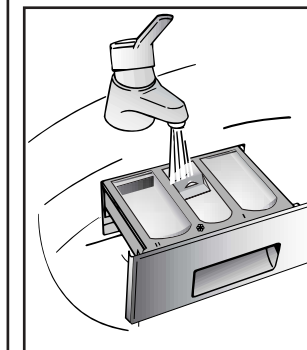
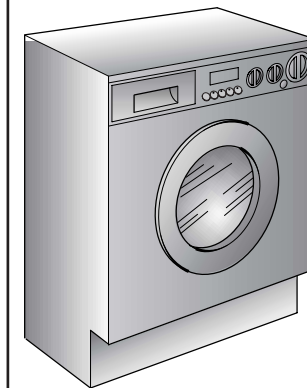

FR

## DEMANEGEMENTS OU LONGUES PERIODES D'ARRÊT DE LA MACHINE

En cas de déménagement, ou de longues périodes d'arrêt de la machine dans des endroits non chauffés, il faut vidanger soigneusement tous ses tuyaux.

Débrancher le courant et se servir d'un seau. Enlever la bague sur le tuyau et le plier vers le bas, dans le seau, jusqu'à ce qu'il ne sorte plus d'eau.

Après cette opération, la répéter en sens inverse.

EN

## REMOVALS OR LONG PERIODS WHEN THE MACHINE IS LEFT STANDING

For eventual removals or when the machine is left standing for long periods in unheated rooms, the drain hose should be emptied of all remaining water.

The appliance must be switched off and unplugged. A bowl is needed. Detach the drainage hose from the clamp and lower it over the bowl until all the water is removed.

Repeat the same operation with the water inlet hose.

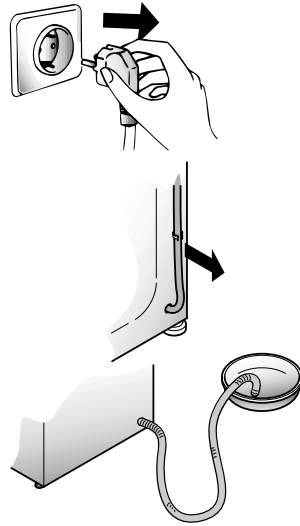

## CHAPITRE 13

ANOMALIE	CAUSE	REMEDE
1. Aucun fonctionnement sur n'importe quel programme	La fiche n'est pas introduite dans la prise de courant	Brancher la fiche
	L'interrupteur général n'est pas branché	Brancher l'interrupteur général
	L'énergie électrique est coupée	Contrôler
	Les valves de l'installation électrique sont défectueuses	Contrôler
	Portillon ouvert	Fermer le portillon
2. Absence d'alimentation d'eau	Voir cause 1	Contrôler
	Robinet de l'eau fermé	Ouvrir le robinet d'alimentation d'eau
	Programmateur mal positionné	Positionner correctement le timer
3. L'eau n'est pas évacuée	Tuyau de vidange plié	Redresser le tuyau de vidange
4. Présence d'eau sur le sol tout autour de la machine	Fuite du joint se trouvant entre le robinet et le tuyau de remplissage	Remplacer le joint et serrer à fond le tube sur le robinet
5. La machine n'essore pas	La machine n'a pas encore évacué l'eau	Attendre quelques minutes et la machine évacuera l'eau
	La fonction "suppression d'essorage" est introduite (exclusivement sur certains modèles)	Relever la touche "exclusion centrifugation"
6. De fortes vibrations pendant la phase de centrifugation	La machine n'est pas à niveau	Régler les pieds
	Les étriers de transport n'ont pas été enlevés	Enlever les étriers de transport
	La charge de linge n'est pas répartie de façon uniforme	Répartir le linge de façon uniforme

**NOTE:**  
LA MACHINE EST DOTÉE D'UN DISPOSITIF ELECTRONIQUE QUI EMPECHE LE DÉPART DE L'ESSORAGE SI LES CHARGES SONT MAL REPARTIES ET LIMITE LES VIBRATIONS ET LE BRUIT DURANT LE LAVAGE.

Si le mauvais fonctionnement persiste, adressez-vous au Centre d'Assistance Technique Rosières; communiquez le nom du modèle indiqué sur la plaquette se trouvant sur la carrosserie à l'intérieur du hublot ou sur le bulletin de garantie.

En indiquant ces informations vous obtiendrez une intervention plus rapide et efficace.

**1 L'utilisation des produits écologiques sans phosphates peut produire les effets suivants:**

- L'eau de vidange du rinçage est trouble à cause de zéolites en suspension; l'efficacité du rinçage n'est absolument pas compromise;
- Présence de poudre blanche (zéolites) sur le linge à la fin du lavage: cette poudre ne pénètre pas dans le tissu et n'en altère pas la couleur;
- présence de mousse dans l'eau du dernier rinçage: elle ne signifie pas pour autant un mauvais rinçage;
- Les tensioactifs anioniques de la formule des produits pour machines à laver, s'enlèvent difficilement du linge et, même en toute petite quantité, ils peuvent provoquer d'importants phénomènes de formation de mousse;
- L'exécution d'autres cycles de rinçage, en de tels cas, n'apporte aucun avantage.

**2 Avant d'appeler le Centre d'Assistance technique Rosières, si votre machine ne fonctionne pas, effectuer les contrôles susmentionnés.**

FAULT	CAUSE	REMEDY
1. Does not function on any programme	Mains plug not plugged in	Insert plug
	Mains switch not on	Turn on mains switch
	No power	Check
	Electric circuit fuses failure	Check
	Load door open	Close load door
2. Does not load water	See cause 1	Check
	Inlet tap turned off	Turn on water inlet tap
	Timer not set correctly	Set timer on correct position
3. Does not discharge water	Discharge tube bent	Straighten discharge tube
4. Water on floor around washing machine	Leak from the washer between the tap and inlet tube	Replace washer and tighten the tube on the tap
5. Does not spin	The washing machine has not discharged water	Wait a few minutes until the machine discharges water
	"No spin" setting (some models only)	Turn the programme dial onto spin setting
6. Strong vibrations during spin	Washing machine not perfectly level	Adjust special feet
	Transport bracket not removed	Remove transport bracket
	Washing load not evenly distributed	Distribute the washing evenly
<b>NOTE:</b> <b>THE MACHINE IS FITTED WITH A SPECIAL ELECTRONIC DEVICE, WHICH PREVENTS THE SPIN CYCLE SHOULD THE LOAD BE UNBALANCED.</b> <b>THIS REDUCES THE NOISE AND VIBRATION IN THE MACHINE AND SO PROLONGS THE LIFE OF YOUR MACHINE.</b>		

If the fault should persist, contact a Rosières Technical Assistance Centre. For prompt servicing, give the model of the washing machine, to be found on the label placed on the cabinet inside of the porthole or on the guarantee certificate.

#### Important

1 The use of environment friendly deteratives without phosphates may produce the following effects:

- The discharge rinse water may result cloudier due to the presence of zeolites in suspension. This does not compromise the efficiency of the rinses.
- The presence of white powder (zeolites) on the washing at the end of the washing cycle. This does not remain incorporated in the fabric and does not alter the colour.
- The presence of foam in the last rinse water which is not necessarily a sign of inadequate rinsing.
- The non-ionic surface-active agents present in the composition of washing machine deteratives are often difficult to remove from the washing itself and, even in small quantities, may produce visible signs of the formation of foam.
- Carrying out further rinses, in cases such as this, is not useful.

2 If your washing machine fails to function, carry out the above-mentioned checks before calling the Rosières Technical Assistance Service.

Le constructeur décline toute responsabilité pour les éventuelles erreurs d'imprimerie contenues dans le présent mode d'emploi. Il se réserve en outre le droit d'apporter toutes modifications qui se révéleraient utiles à ses propres produits sans pour autant en compromettre les caractéristiques essentielles.

The manufacturer declines all responsibility in the event of any printing mistakes in this booklet. The manufacturer also reserves the right to make appropriate modifications to its products without changing the essential characteristics.

Cet appareil est commercialisé en accord avec la directive européenne 2002/96/CE sur les déchets des équipements électriques et électroniques (DEEE).

En vous assurant que ce produit est correctement recyclé, vous participez à la prévention des conséquences négatives sur l'environnement et la santé publique qui pourrait être causé par une mise au rebut inappropriée de ce produit.

Le symbole sur ce produit indique qu'il ne doit pas être traité comme un déchet ménager. Il doit être rapporté jusqu'à un point de recyclage des déchets électriques et électroniques.

La collecte de ce produit doit se faire en accord avec les réglementations environnementales concernant la mise au rebut de ce type de déchets.

Pour plus d'information au sujet du traitement, de la collecte et du recyclage de ce produit, merci de contacter votre mairie, votre centre de traitement des déchets ou le magasin où vous avez acheté ce produit.



This appliance is marked according to the European directive 2002/96/EC on Waste Electrical and Electronic Equipment (WEEE).

By ensuring this product is disposed of correctly, you will help prevent potential negative consequences for the environment and human health, which could otherwise be caused by inappropriate waste handling of this product.

The symbol on the product indicates that this product may not be treated as household waste. Instead it shall be handed over to the applicable collection point for the recycling of electrical and electronic equipment

Disposal must be carried out in accordance with local environmental regulations for waste disposal.

For more detailed information about treatment, recovery and recycling of this product, please contact your local city office, your household waste disposal service or the shop where you purchased the product.



QUELLAVELLENGE.COM