

LISTO

Notice d'utilisation

**Lave-linge
à chargement frontal**

LF 1005-2

QUELALAVELINGE.COM

QUELLAVELINGE.COM

SOMMAIRE

PRECAUTIONS DE SECURITE.....	2
FICHE PRODUIT.....	4
DESCRIPTION DE L'APPAREIL.....	5
INSTALLATION.....	6
Retirer les cales de transport.....	6
Débrider l'appareil.....	6
Emplacement d'installation approprié.....	6
Réglage des pieds.....	7
Raccordement à l'arrivée d'eau.....	7
Raccordement à l'évacuation d'eau.....	8
Raccordement électrique.....	8
PREPARATION POUR LE LAVAGE.....	9
Tri du linge en fonction des étiquettes de lavage.....	9
Préparer le linge pour le lavage.....	9
Capacité de charge appropriée.....	10
Poids moyen du linge.....	10
La porte.....	10
Tiroir à produits.....	10
Choix du type de détergent.....	11
Dosage du détergent.....	11
Adoucissant.....	11
Utilisation du gel et de la lessive sous forme de pastilles.....	11
Utilisation de l'amidon.....	11
Utilisation des produits à blanchir.....	11
Utilisation de détartrant.....	12
Conseils pour économiser de l'énergie.....	12
Astuces pour un lavage efficace.....	13
UTILISATION.....	14
Allumer/éteindre l'appareil.....	14
Lancement d'un programme.....	14
Sélection des programmes.....	14
Programmes principaux.....	14
Programmes complémentaires.....	15
Programmes spéciaux.....	15
Sélection de la vitesse d'essorage.....	16
Fonctions optionnelles.....	16
Tableau des programmes et consommation.....	17
Modifier un programme en cours.....	18
Sélection ou annulation d'une fonction optionnelle en cours de programme.....	18
Sécurité enfants (Verrouillage des touches).....	18
ENTRETIEN ET NETTOYAGE.....	19
Tiroir à produits et siphon.....	19
Filtres du tuyau d'arrivée d'eau.....	19
Évacuation de l'eau restante et nettoyage du filtre de la pompe de vidange.....	19
Nettoyage de la surface extérieure de l'appareil.....	20
GUIDE DE DEPANNAGE.....	21

PRECAUTIONS DE SECURITE

Lisez attentivement ces instructions avant d'utiliser l'appareil et conservez-les pour pouvoir les consulter lorsque vous en aurez besoin.

Usage prévu

- Cet appareil est destiné à un **usage domestique uniquement**. Ne l'utilisez pas à des fins commerciales ou industrielles ou pour d'autres buts que celui pour lequel il a été conçu.
- Ne lavez en machine que les articles pouvant supporter ce traitement. Suivez les indications de lavage se trouvant sur les étiquettes des vêtements.
- **Cet appareil n'est pas prévu pour être utilisé par des personnes (y compris les enfants) dont les capacités physiques, sensorielles ou mentales sont réduites, ou des personnes dénuées d'expérience ou de connaissance, sauf si elles ont pu bénéficier, par l'intermédiaire d'une personne responsable de leur sécurité, d'une surveillance ou d'instructions préalables concernant l'utilisation de l'appareil.**
- **Veillez à ce que les enfants ne jouent pas avec l'appareil.**
- Tenez les matériaux d'emballage hors de la portée des enfants.
- Les petits animaux domestiques peuvent se glisser dans le tambour du lave-linge. Contrôlez le tambour avant de mettre l'appareil en fonctionnement.

Sécurité électrique

- **Avant de brancher votre appareil, assurez-vous que la tension électrique de votre domicile corresponde à celle indiquée sur la plaque signalétique de l'appareil.**
- Si le fusible du courant ou le disjoncteur est inférieur à 16 ampères, veuillez demander à un électricien qualifié d'installer un fusible de 16 ampères ou un disjoncteur.
- **Cet appareil est muni d'une prise de terre. Il doit être branché sur une prise murale équipée d'une prise de terre, correctement installée et reliée au réseau électrique conformément aux normes en vigueur.**
- N'utilisez pas de rallonge ou de multiprise avec cet appareil.
- Débranchez toujours le lave-linge avant de procéder à son nettoyage et à son entretien.
- Ne tirez jamais sur le cordon d'alimentation pour le débrancher mais toujours au niveau de la fiche.
- **En cas d'absence ou de non utilisation prolongée, débranchez toujours la prise de courant et fermez le robinet d'arrivée d'eau.**
- Ne touchez jamais la prise avec les mains mouillées. Ne mettez pas l'appareil en marche si le cordon d'alimentation ou la prise est endommagé(e).
- **Si le câble d'alimentation est endommagé, il doit être remplacé par le revendeur, son service après-vente ou des personnes de qualification similaire afin d'éviter un danger.**



Avant de mettre en route le lave-linge, vérifiez :

- **Qu'il est installé conformément aux instructions d'installation**
- **Que tous les raccordements (eau, électricité) et la prise de terre sont conformes aux normes locales et/ou aux autres normes en vigueur.**

Installation

- N'installez jamais votre appareil sur un tapis ou de la moquette : l'air doit pouvoir circuler librement autour de l'appareil.
- Placez l'appareil sur un sol plat et dur. Veillez à ce que l'appareil ne touche pas le mur ou les meubles adjacents.

- Le lave-linge ne doit pas être installé dans un local exposé au gel.
- Si vous souhaitez superposer votre lave-linge avec un sèche-linge, le poids total des 2 appareils ne doit pas dépasser 180 kg une fois pleins.
- Avant la première utilisation, veillez à ce que le système de vidange et d'approvisionnement en eau soit adapté. Si ce n'est pas le cas, confiez les travaux nécessaires à l'installation de l'appareil à un plombier qualifié.
- Le tuyau de vidange doit être inséré solidement dans le logement approprié pour éviter une éventuelle fuite d'eau et pour permettre au lave-linge d'absorber et de vidanger de l'eau comme souhaité. **Il est très important que les tuyaux d'arrivée d'eau et de vidange ne soient pas pliés, coincés, ou cassés lorsque l'appareil est installé.**
- Les tuyaux d'alimentation et de vidange doivent toujours être solidement fermés et conservés dans un bon état.
- Raccordez solidement le tuyau de vidange à un évier ou à un siphon de vidange avant de mettre votre appareil en route.
- Ne jamais ouvrir le filtre alors qu'il y a encore de l'eau dans le tambour.

Première mise en service

- Lorsque vous recevez le lave-linge, il se peut qu'un fond d'eau soit présent dans le tambour. Ce phénomène, qui fait suite au processus d'assurance qualité, est tout à fait normal. Ceci n'affecte pas votre lave-linge.
- Pour préparer votre appareil au lavage, lancez un premier programme de lavage « Coton » en-dessous de 90°C sans charge et avec du détergent.

Utilisation

- Ne mettez pas dans le lave-linge des articles tachés avec de l'essence, de l'alcool, du trichloréthylène, etc. Si vous utilisez de tels détachants, attendez que le produit soit évaporé avant de placer les articles dans le tambour.
- Ne lavez pas en machine le linge avec baleines, les tissus non ourlés ou déchirés.

Réparations

- **Ne modifiez pas ou n'essayez pas de modifier les caractéristiques de cet appareil. Cela représenterait un danger pour vous.**
- **Confiez tous les travaux de maintenance à un personnel qualifié.**
- En cas de dysfonctionnement qui ne peut être résolu grâce aux informations fournies dans cette notice : éteignez l'appareil, débranchez-le, fermez le robinet d'arrivée d'eau et contactez le centre de service après-vente de votre magasin revendeur.

Notes

- En cas de coupure de courant, votre appareil ne reprendra pas son programme une fois le courant rétabli. Appuyez sur la touche « Départ/Pause/Annulation » pendant 3 secondes pour annuler le programme.

Mise au rebut

- Si vous procédez à la mise au rebut de votre ancien appareil, mettez hors d'usage ce qui pourrait représenter un danger : coupez le câble d'alimentation au ras de l'appareil et neutralisez le dispositif de fermeture du hublot.
- Vous pouvez consulter votre agent local ou le centre de collecte des déchets solides de votre municipalité pour en savoir plus sur la procédure à suivre afin de vous débarrasser de votre appareil.

FICHE PRODUIT

Désignation	Valeur	Unité
Marque	LISTO	
Référence du modèle	LF 1005-2	
Capacité nominale	5	kg
Nombre de programmes de lavage	16	
Départ différé	Non	
Durée maximum du départ différé	-	h
Dimensions (L x P x H)	60 x 45 x 84	cm x cm x cm
Poids	60	kg
Classe d'efficacité énergétique	A+	
<p>Consommation d'énergie de "166" kWh par an, sur la base de 220 cycles de lavage standard par an pour les programmes coton à 60 °C et à 40 °C à pleine charge et à demi-charge, et de la consommation des modes à faible puissance. La consommation réelle d'énergie dépend des conditions d'utilisation de l'appareil.</p>		
Tension et fréquence	230 V ~ 50 Hz	
Intensité	10	A
Puissance	2200	W
Consommation d'énergie ($E_{t,60}$, $E_{t,60\frac{1}{2}}$, $E_{t,40\frac{1}{2}}$) du programme « coton standard à 60 °C » à pleine charge et à demi-charge et du programme « coton standard à 40 °C » à demi-charge.	0,95	kWh
Consommation d'énergie en mode « arrêt »	0,25	W
Consommation d'énergie en mode « laissé sur marche »	1	W
Pression d'eau maximum	10 bars / 1 MPa	
Pression d'eau minimum	1 bar / 0,1 MPa	
<p>Consommation d'eau de "10340" litres par an, sur la base de 220 cycles de lavage standard par an pour les programmes coton à 60 °C et à 40 °C à pleine charge et à demi-charge. La consommation réelle d'eau dépend des conditions d'utilisation de l'appareil.</p>		
<p>Classe d'efficacité d'essorage "C" sur une échelle allant de G (appareils les moins efficaces) à A (appareils les plus efficaces).</p>		
Vitesse d'essorage maximale	1000	Tours/min
Taux d'humidité résiduelle	62	%
<p>Les programmes « coton standard à 60 °C » et « coton standard à 40 °C » correspondent au lavage du linge en coton normalement sale. Ces programmes sont les plus efficaces en termes de consommation combinée d'eau et d'énergie.</p>		
Durée du programme « coton standard à 60 °C » à pleine charge	150	minutes
Durée du programme « coton standard à 60 °C » à demi-charge	150	minutes
Durée du programme « coton standard à 40 °C » à demi-charge	135	minutes
Durée du mode « laissé sur marche »	-	minutes
Option « ½ charge »	Non	
Intégrable	Non	

DESCRIPTION DE L'APPAREIL

Description de l'appareil

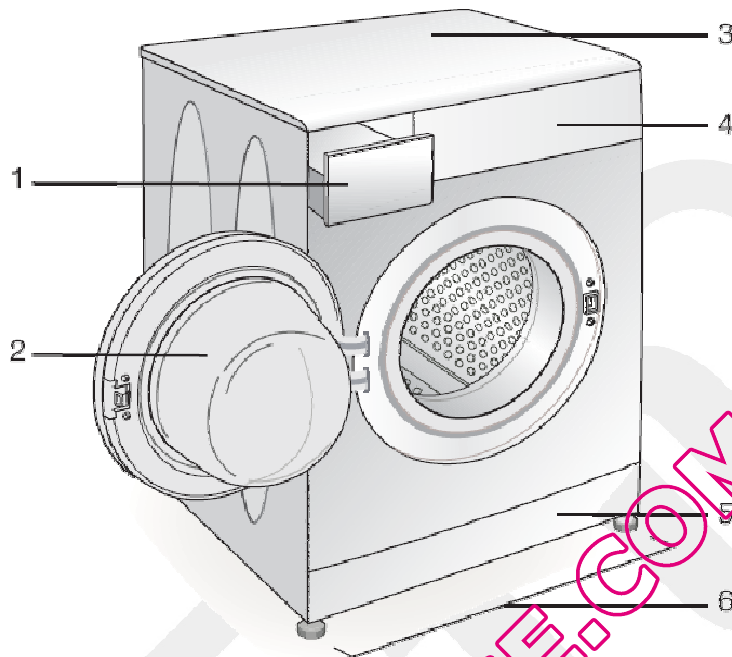

1. Tiroir à produits
2. Porte
3. Top (dessus du lave-linge)
4. Bandeau de commandes
5. Portillon d'accès au filtre de la pompe de vidange
6. Pieds réglables en hauteur

Description du bandeau de commandes

Touche
Marche / Arrêt

Touche Départ / Pause / Annulation 3''

Bouton de sélection des programmes

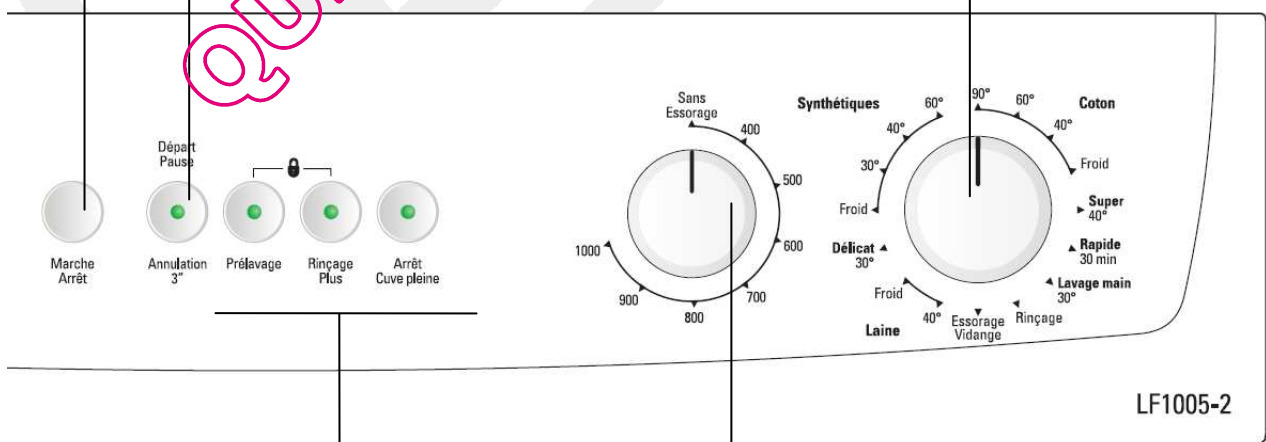

Fonctions optionnelles : Prélavage / Rinçage Plus / Arrêt Cuve pleine

Bouton de sélection de la
vitesse d'essorage

INSTALLATION

Retirer les cales de transport

Inclinez le lave-linge pour retirer les cales de transport en tirant sur le ruban.

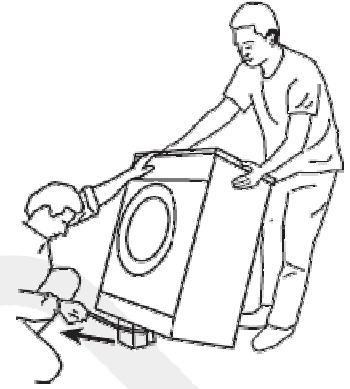

Débrider l'appareil



IMPORTANT : Les vis de sécurité réservées au transport doivent être enlevées avant de faire fonctionner le lave-linge ! Dans le cas contraire, l'appareil sera endommagé !

1. Desserrez toutes les vis (**C**) à l'aide d'une clé jusqu'à ce que celles-ci tournent librement.
2. Enlevez les vis de sécurité en les dévissant à la main et en les tournant doucement.
3. Insérez les cache-orifices (fournis dans le sachet avec la notice) dans les trous à l'arrière du panneau (**P**).

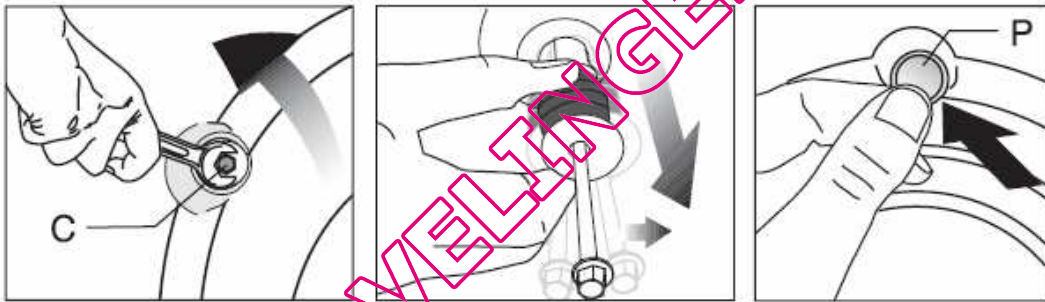

- Conservez les vis de sécurité soigneusement afin de les réutiliser au cas où vous auriez besoin de transporter le lave-linge ultérieurement.
- Ne transportez jamais l'appareil sans que les vis de sécurité réservées au transport ne soient correctement fixées !

Emplacement d'installation approprié

- Installez l'appareil dans un environnement qui ne comporte aucun risque de gel, sur une surface stable et plane.
- Le sol doit pouvoir supporter la charge de l'appareil !
- Ne posez pas l'appareil sur son câble d'alimentation.
- Prévoyez au moins 1 cm d'écart entre le lave-linge et les meubles adjacents.
- N'installez jamais votre appareil sur un tapis ou de la moquette : l'air doit pouvoir circuler librement autour de l'appareil.

Réglage des pieds

L'appareil doit être mis à niveau et équilibré sur ses pieds afin qu'il fonctionne de façon silencieuse et sans vibration. Procédez pour cela au réglage des pieds. Vous pouvez utiliser un niveau à bulle.

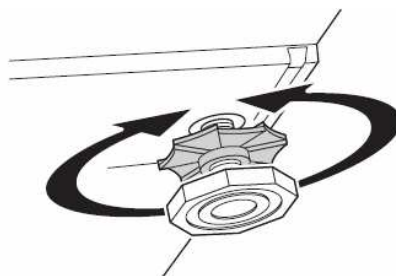
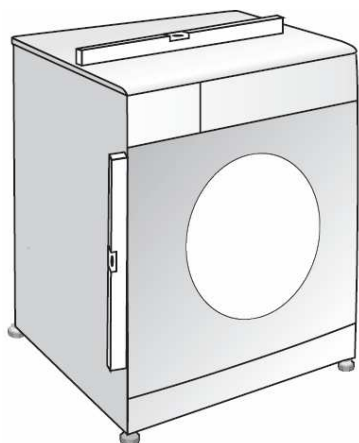

N'utilisez aucun outil pour dévisser les contre-écrous : vous pourriez les endommager.

1. Dévissez manuellement les contre-écrous sur les pieds.
2. Ajustez-les jusqu'à ce que l'appareil soit à niveau et équilibré.
3. Important : Resserrez tous les contre-écrous.

Raccordement à l'arrivée d'eau

Le tuyau d'alimentation en eau est fourni avec votre lave-linge.

- Raccordez l'extrémité coudée du tuyau à l'entrée fileté de l'électrovanne située à l'arrière de l'appareil.
- Raccordez l'autre extrémité du tuyau à la canalisation d'eau. Veillez ensuite à bien serrer l'écrou de serrage à la main (ne jamais utiliser de clé à molette pour le faire).



- Ouvrez le robinet complètement après avoir raccordé le tuyau pour vérifier si le joint de raccordement ne fuit pas. Pour éviter toute fuite d'eau ou dommage causé par l'eau, laissez le robinet fermé lorsque le lave-linge n'est pas utilisé.

- Le lave-linge doit être raccordé à la canalisation d'eau à l'aide d'un tuyau d'alimentation neuf fourni avec l'appareil. N'utilisez pas de tuyau d'alimentation usagé.

- Pour un fonctionnement correct du lave-linge, la pression d'eau à l'arrivée doit se situer entre 1 et 10 bars (entre 0,1 et 1 Mpa). Fixez un réducteur de pression si la pression d'eau est supérieure.

Raccordement à l'évacuation d'eau

La crosse du tuyau de vidange peut être placée de deux manières différentes :

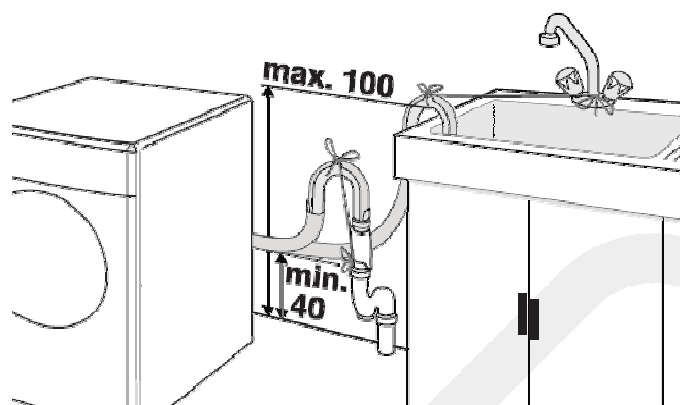

1) Sur le bord d'un lavabo à l'aide du coude en plastique livré avec l'appareil :

Dans ce cas, il est nécessaire de veiller à ce que l'extrémité ne puisse pas tomber au sol lorsque l'appareil effectue la vidange. Vous pouvez, par exemple, fixer le coude au robinet à l'aide d'une petite ficelle ou l'accrocher au mur.

2) Dans un conduit de vidange (ou dans une dérivation de la vidange d'un lavabo) dont la distance au sol doit être comprise **entre 40 et 100 cm**. Il est indispensable de prévoir une entrée d'air à l'extrémité du tuyau de vidange pour éviter tout siphonage éventuel. En outre, le tuyau de vidange ne devra former aucun coude.

- L'extrémité du tuyau ne doit être ni coudée, ni piétinée, ni pliée entre la canalisation et le lave-linge.
- L'inobservation de ces règles pourrait entraîner un fonctionnement anormal de votre appareil.

Raccordement électrique















- Branchez votre lave-linge sur une prise de terre, correctement installée et reliée au réseau électrique conformément aux normes en vigueur.

- Cet appareil ne peut être branché qu'en 230 V~ monophasé 50 Hz.
- Calibre du fusible : 16 ampères.
- Avant de brancher votre appareil, assurez-vous que la tension électrique de votre domicile corresponde à celle indiquée sur la plaque signalétique de l'appareil. Vérifiez que les fusibles ainsi que l'installation électrique domestique sont en mesure de supporter l'ampérage de l'appareil (voir la plaque signalétique de l'appareil).
- N'utilisez pas de rallonge ou de multiprise avec cet appareil.
- La prise du cordon d'alimentation doit être facilement accessible après l'installation de l'appareil.
- Si le câble d'alimentation est endommagé, il doit être remplacé par le revendeur, son service après-vente ou des personnes de qualification similaire afin d'éviter un danger.

PREPARATION POUR LE LAVAGE

Tri du linge en fonction des étiquettes de lavage

- Triez le linge par type de textile, couleur, degré de saleté et température d'eau autorisée. Respectez toujours les conseils figurant sur les étiquettes des vêtements.

LAVAGE			
 Lavage normal à 95°C	 Lavage délicat à 60°C	 Lavage à la main	 Ne pas laver
Les chiffres dans les symboles indiquent les températures de lavage maximales à ne pas dépasser. Le trait sous les symboles requiert un lavage délicat.			
REPASSAGE			
 Repassage à température faible (110°C)	 Repassage à température moyenne (150°C)	 Repassage à température élevée (200°C)	 Ne pas repasser
Les points dans les symboles indiquent la température maximale à ne pas dépasser.			
NETTOYAGE A SEC		CHLORAGE	
 Nettoyage à sec autorisé	 Ne pas nettoyer à sec	 Chlorage autorisé	 Chlorage non autorisé
Les lettres dans les symboles désignent des protocoles de lavage à l'attention des professionnels (pressing, blanchisserie, etc.).			
SÉCHAGE			
Les points dans les symboles de séchage en machine indiquent la température de séchage autorisée.	 Séchage à basse température	 Séchage à température normale	 Ne pas sécher au sèche-linge
	 Sécher sur un cintre	 Sécher à plat	 Suspendre humide

Préparer le linge pour le lavage

- Videz les poches et enlevez tous les corps étrangers comme les pièces, les stylos à bille et les trombones.
- Veillez à retirer avant chaque lavage les pièces de monnaie, épingles de sûreté, broches, vis, etc. Elles peuvent provoquer des dégâts importants, si elles sont laissées dans le linge.
- Rassemblez les petits articles comme les chaussettes, ceintures, etc. dans un filet de lavage ou une taie d'oreiller.
- Ne lavez les vêtements étiquetés « lavables en machine » ou « lavables à la main » qu'avec un programme adapté.
- Ne lavez pas les couleurs et le blanc ensemble. Un coton tout neuf, noir et coloré peut produire beaucoup de teinture. Lavez-les séparément.
- Lavez les pantalons et les vêtements délicats à l'envers.



Capacité de charge appropriée

- **Ne surchargez pas votre lave-linge au-delà de sa capacité en fonction du type de linge.**
- Veuillez respecter les charges maximum recommandées pour chaque programme (Cf. tableau des programmes).

Poids moyen du linge

Ces mesures sont données à titre indicatif.

Housse de couette	1500 g
Drap 1 place	400 à 500 g
Drap 2 places	800 g
Taie d'oreiller	200 g
Nappe	250 g
Peignoir de bain	1 200 g
Petite serviette éponge	300 g
Grande serviette éponge	700 g
Chemise homme	200 g
Chemisier femme	100 g
Chemise de nuit légère	150 g
Jean adulte	800 g à 1 kg
Pantalon jogging adulte	350 g
Pantalon toile adulte	500 g
Pantalon toile enfant	120 g
Lingerie délicate	50 g
Chaussette	20 g

La porte

La porte est verrouillée pendant le fonctionnement du programme. Son ouverture est possible à la fin du programme après quelques minutes d'attente.

- Ouvrez la porte.
- Placez le linge déplié dans l'appareil.
- Fermez la porte jusqu'au clic de verrouillage. Veillez à ce qu'aucun vêtement ne soit coincé dans la porte.

Laissez la porte entrouverte lorsque vous n'utilisez pas l'appareil. Ceci dans le but de préserver le joint de porte et d'éviter l'apparition de mauvaises odeurs.

Tiroir à produits

Le tiroir à produits comprend trois compartiments :

- **I** pour le pré-lavage
- **II** pour le lavage principal
- ***** pour l'adoucissant
- **III** siphon

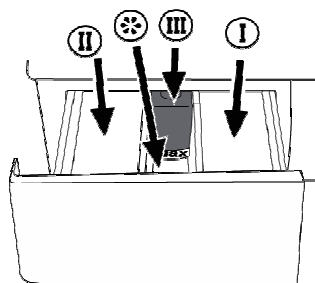

N'ouvrez jamais le tiroir à produits pendant que le programme de lavage est en cours d'exécution !

Choix du type de détergent

- Le type de détergent à utiliser dépend du type et de la couleur du tissu.
- Utilisez des détergents différents pour les vêtements colorés et les vêtements blancs.
- Lavez les lainages avec un détergent spécial adapté.
- N'utilisez que des détergents fabriqués spécialement pour les lave-linge.

Dosage du détergent

- Le dosage du produit dépend de la quantité de linge, du degré de saleté et de la dureté de l'eau.
- Ne dépassez pas les quantités recommandées sur l'emballage afin d'éviter les problèmes liés à un excès de mousse, à un mauvais rinçage, aux économies financières et à la protection de l'environnement.
- Utilisez de petites quantités de détergent, à doses adaptées, pour de petites quantités de linge ou pour du linge peu sale.

Adoucissant

- **N'excédez jamais le repère de niveau « max » indiqué dans le compartiment.**
- Utilisez les proportions recommandées sur l'emballage. Un surdosage de produit adoucissant pourrait occasionner des traces indélébiles sur le linge.

Utilisation du gel et de la lessive sous forme de pastilles

Avant d'utiliser les gels et autres compositions détergentes sous forme de pastilles, lisez attentivement les instructions du fabricant portées sur l'emballage de la lessive et respectez les recommandations de dosage.

Si l'emballage du produit que vous utilisez ne présente aucune instruction, procédez comme suit :

- Si l'aspect de la lessive en gel est fluide, versez la lessive dans le boîtier amovible dans le compartiment « lavage » du tiroir à produits.
- Si l'aspect de la lessive en gel n'est pas fluide ou sous forme de capsule liquide, versez-la directement dans le tambour avant de procéder au lavage.
- Mettez les pastilles de lessive dans le compartiment « lavage » ou directement dans le tambour avant de procéder au lavage.

NOTE : Les lessives sous forme de pastilles peuvent laisser des résidus dans le compartiment à lessive. Dans ce cas, mettez la lessive sous forme de pastilles au cœur du linge et fermez la partie inférieure du tambour.

NOTE : Utilisez la lessive sous forme de pastilles ou de gel sans sélectionner la fonction pré-lavage.

Utilisation de l'amidon

- Ajoutez l'amidon liquide, l'amidon en poudre, ou le colorant dans le compartiment de l'adoucissant, conformément aux instructions de l'emballage.
- Evitez d'utiliser à la fois de l'assouplissant et de l'amidon dans un cycle de lavage.
- Nettoyez l'intérieur de la machine à l'aide d'un chiffon propre et humide après avoir utilisé l'amidon.

Utilisation des produits à blanchir

- Sélectionnez un programme avec pré-lavage et ajoutez le produit à blanchir au début du pré-lavage. Ne mettez pas de lessive dans le compartiment « pré-lavage ». Vous pouvez aussi sélectionner un programme avec rinçage supplémentaire et ajoutez le produit à blanchir pendant l'utilisation de l'eau en provenance du compartiment à lessive au cours de la première phase de rinçage.
- Evitez d'utiliser un produit à blanchir et une lessive en les mélangeant.
- Utilisez juste une petite quantité (environ 50 ml) de produit à blanchir et rincez parfaitement les vêtements pour éviter qu'ils n'irritent la peau. Evitez de verser le produit à blanchir sur les vêtements et de l'utiliser avec du linge de couleur.

Utilisation de détartrant

- Quand cela est nécessaire, utilisez les détartrants adaptés, mis au point spécialement pour les lave-linge.
- Respectez toujours les conseils figurant sur l'emballage.

Conseils pour économiser de l'énergie

Les informations ci-après vous aideront à utiliser le produit de manière écologique et éconergétique.

- Utilisez l'appareil en tenant compte de la capacité maximale autorisée par le programme que vous avez sélectionné, mais évitez de surcharger l'appareil (Référez-vous au « Tableau des programmes et de consommation »).
- Respectez toujours les conseils figurant sur l'emballage de vos produits de lavage.
- Lavez le linge peu sale à basse température.
- Utilisez des programmes plus rapides pour de petites quantités de linge ou pour du linge peu sale.
- N'utilisez pas le pré-lavage et des températures élevées pour le linge qui n'est pas très sale.
- Si vous prévoyez de sécher votre linge dans un sèche-linge, sélectionnez la vitesse d'essorage recommandée la plus élevée pendant le processus de lavage.
- N'utilisez pas plus de lessive que la quantité recommandée sur l'emballage de la lessive.

QUELLAVELINGE.COM

Astuces pour un lavage efficace

		Vêtements			
		Couleurs claires et blanc	Couleurs	Couleurs foncées	Délicat/Laine/Soie
		(Températures recommandées en fonction du degré de saleté : 40-90°C)	(Températures recommandées en fonction du degré de saleté : froid-40°C)	(Températures recommandées en fonction du degré de saleté : froid-40°C)	(Températures recommandées en fonction du degré de saleté : froid-30°C)
Degré de saleté	Très sale (taches difficiles, par exemple d'herbe, de café, de fruit et de sang)	Il peut être nécessaire de prétraiter les taches ou d'effectuer un pré-lavage. Les lessives en poudre et liquides recommandées pour le blanc peuvent être utilisées aux dosages conseillés pour les vêtements très sales. Il est recommandé d'utiliser des lessives en poudre pour nettoyer les taches de glaise et de terre et les taches qui sont sensibles aux produits à blanchir.	Les lessives en poudre et liquides recommandées pour les couleurs peuvent être utilisées aux dosages conseillés pour les vêtements très sales. Il est recommandé d'utiliser des lessives en poudre pour nettoyer les taches de glaise et de terre et les taches qui sont sensibles aux produits à blanchir. Utilisez des lessives sans produit à blanchir.	Les lessives liquides recommandées pour les couleurs et les couleurs foncées peuvent être utilisées aux dosages conseillés pour les vêtements très sales.	Utilisez de préférence des lessives liquides conçues pour des vêtements délicats. Les vêtements en laine et en soie doivent être lavés avec des lessives spéciales laine.
	Normalement sale (Par exemple, taches causées par la transpiration sur les cols et manchettes)	Les lessives en poudre et liquides recommandées pour le blanc peuvent être utilisées aux dosages conseillés pour les vêtements normalement sales.	Les lessives en poudre et liquides recommandées pour les couleurs peuvent être utilisées aux dosages conseillés pour les vêtements normalement sales. Utilisez des lessives sans produit à blanchir.	Les lessives liquides recommandées pour les couleurs et les couleurs foncées peuvent être utilisées aux dosages conseillés pour les vêtements normalement sales.	Utilisez de préférence des lessives liquides conçues pour des vêtements délicats. Les vêtements en laine doivent être lavés avec des lessives spéciales laine.
	Peu sale (Pas de tache visible)	Les lessives en poudre et liquides recommandées pour le blanc peuvent être utilisées aux dosages conseillés pour les vêtements peu sales.	Les lessives en poudre et liquides recommandées pour les couleurs peuvent être utilisées aux dosages conseillés pour les vêtements peu sales. Utilisez des lessives sans produit à blanchir.	Les lessives liquides recommandées pour les couleurs et les couleurs foncées peuvent être utilisées aux dosages conseillés pour les vêtements peu sales.	Utilisez de préférence des lessives liquides conçues pour des vêtements délicats. Les vêtements en laine et en soie doivent être lavés avec des lessives spéciales laine.

UTILISATION

Allumer/éteindre l'appareil

- Avant de sélectionner le programme, allumez l'appareil en appuyant sur la touche « Marche/ Arrêt ».
- Appuyez de nouveau sur la touche « Marche/Arrêt » pour éteindre l'appareil.

Préparation

1. Ouvrez le robinet d'alimentation en eau complètement.
2. Introduisez le linge déplié dans le lave-linge.
3. Fermez la porte jusqu'au clic de verrouillage. Veillez à ce qu'aucun vêtement ne soit coincé dans la porte.
4. Ajoutez le détergent et l'adoucissant dans les compartiments appropriés du tiroir à produits.

Lancement d'un programme

1. Appuyez sur la touche « Marche/Arrêt ».
2. Sélectionnez un programme à l'aide du bouton sélecteur de programmes.
3. Sélectionnez une vitesse d'essorage à l'aide du bouton sélecteur de la vitesse d'essorage.
4. Si nécessaire, sélectionnez une fonction optionnelle (Prélavage, Rinçage Plus, Arrêt Cuve pleine) (selon le programme).
5. Fermez la porte de chargement.
6. Appuyez sur la touche « Départ/Pause/Annulation 3'' » pour lancer le programme. Le témoin lumineux de la touche « Départ/Pause/Annulation 3'' » s'allume pour indiquer que le programme a été lancé. La porte est verrouillée.

Sélection des programmes

Sélectionnez le programme adapté à partir des tableaux de programmes et des températures de lavage en fonction de type de linge, de la quantité, et du degré de saleté. Sélectionnez le programme désiré à l'aide du bouton sélecteur de programmes.

Chacun de ces programmes active un processus de lavage complet comprenant le lavage, le rinçage, et, le cas échéant, les cycles d'essorage.

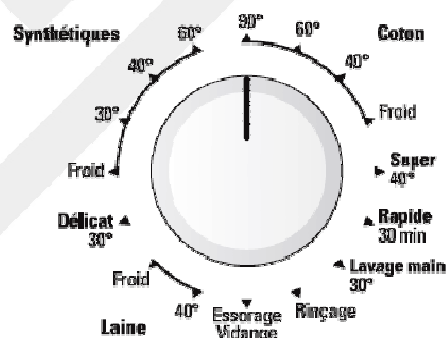

90°C	Linge normalement sale, coton blanc et lin.
60°C	Vêtements synthétiques ou en coton, lin de couleur inaltérable, linge normalement sale et lin blanc légèrement sale.
40°C / 30°C / Froid	Vêtements mélangés comprenant les synthétiques, les lainages et le linge délicat.

Programmes principaux

Sélectionnez l'un des programmes suivants selon le type de textile :

- **Coton**

Vous pouvez laver vos vêtements résistants avec ce programme. Le lavage est réalisé avec des mouvements de brassage rapides pendant un cycle plus long. Il est adapté pour le linge en coton (draps, nappes, linge de toilette, etc.).

- **Synthétiques**

Vous pouvez laver vos vêtements moins résistants avec ce programme. Ce programme se caractérise par des mouvements de rotation plus lents et un cycle de lavage plus court comparé au programme « Coton ». Il est conseillé pour les vêtements synthétiques (tels que chemises, chemisiers, vêtements mixtes synthétique/coton, etc.).

- **Laine**

Vous pouvez laver vos vêtements en laine portant la mention « lavables en machine » avec ce programme. Sélectionnez la température adaptée indiquée sur les étiquettes de vos vêtements. Il est conseillé d'utiliser des détergents adaptés aux vêtements en laine.

Programmes complémentaires

Des programmes complémentaires sont par ailleurs disponibles :

- **Délicat**

Vous pouvez laver vos vêtements délicats avec ce programme. Il comporte des mouvements de lavage plus lents et ne fait pas d'essorage intermédiaire à la différence du programme « Synthétique ». Il doit être utilisé pour les vêtements pour lesquels un lavage délicat est conseillé.

- **Lavage main**

Vous pouvez laver vos vêtements en laine ou vos vêtements délicats portant les étiquettes « non lavables en machine » et pour lesquels un lavage à la main est conseillé. Cela permet de laver le linge à 30°C avec des mouvements de brassage très lents, permettant de ne pas endommager vos vêtements.

- **Rapide**

Ce programme est utilisé pour laver rapidement (30 minutes) une petite quantité de vêtements en coton peu sale.

- **Super**

Ce programme lave à 40°C pendant une période plus longue et donne les mêmes résultats que le programme « Coton 60°C », économisant ainsi de l'énergie. Il convient aux vêtements pour lesquels vous ne pouvez pas utiliser le programme « Coton 60°C ».

Programmes spéciaux

Pour les applications spécifiques, vous pouvez sélectionner l'un des programmes suivants :

- **Rinçage**

Ce programme est utilisé lorsque vous voulez effectuer un rinçage séparément.

- **Essorage Vidange**

Ce programme effectue un essorage après avoir vidangé l'eau présente dans l'appareil. Sélectionnez toujours une vitesse d'essorage réduite pour le linge délicat.

Sélection de la vitesse d'essorage

Sélectionnez une vitesse d'essorage comprise entre 400 et 1000 tours/minute ou aucun essorage à l'aide du bouton sélecteur de la vitesse d'essorage.

Afin de protéger vos vêtements, le lave-linge n'essorera pas à une vitesse supérieure à 800 tr/min pour les programmes « Synthétiques » et à 600 tr/min pour le programme « Laine ».

Par ailleurs, si vous souhaitez passer le cycle d'essorage et retirer vos vêtements, placez le bouton sélecteur de la vitesse d'essorage sur la position « Sans essorage ».

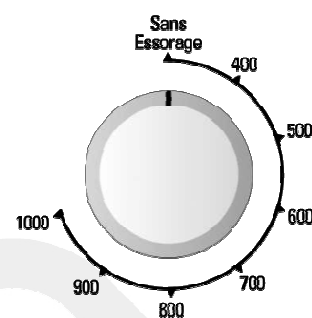

Fonctions optionnelles

- Sélectionnez les fonctions optionnelles (**Prélavage, Rinçage Plus, Arrêt Cuve pleine**) avant de lancer le programme.
- Une fonction optionnelle qui n'est pas compatible avec le programme ne peut pas être sélectionnée. (Cf. tableau des programmes).

- **Prélavage**

Un prélavage n'est utile que si le linge est très sale. Sans prélavage, vous économisez de l'énergie, de l'eau, du détergent et du temps. Un prélavage sans détergent est conseillé pour la dentelle et les rideaux.

- **Rinçage Plus**

Vous pouvez augmenter le nombre de cycles de rinçage à l'aide de cette fonction. Ainsi, le risque d'irritation des peaux sensibles due aux résidus de produit de lavage sur les vêtements sera diminué.

- **Arrêt Cuve pleine**

Appuyez sur la touche « Arrêt Cuve pleine » si vous ne souhaitez pas retirer votre linge en fin de programme. Le linge restera dans l'eau du dernier cycle de rinçage. Vos vêtements seront moins froissés.

Suite à cette procédure, vous pouvez essorer votre linge : sélectionnez une vitesse d'essorage puis, appuyez sur la touche « Départ/Pause/Annulation 3'' » ou mettre fin au programme en appuyant sur la touche « Départ/Pause/Annulation 3'' » pendant 3 secondes.

Tableau des programmes et consommation

Programmes	Température (°C)	Charge maximale (kg)	Durée du programme (min)	Consommation d'eau (l)	Consommation d'énergie (kWh)	Prélavage	Rinçage Plus	Arrêt Cuve pleine
Coton	90	5	133	45	1.65	•	•	•
	60*	5	150	50	0.87	•	•	•
	60*	2.5	150	45	0.72	•	•	•
	40*	2.5	135	45	0.54	•	•	•
	40	5	142	49	0.69	•	•	•
	Froid	5	120	45	0.16	•	•	•
Synthétiques**	60	2.5	113	52	0.92	•	•	•
	40	2.5	125	52	0.56	•	•	•
	30	2.5	95	52	0.3	•	•	•
	Froid	2.5	90	52	0.15	•	•	•
Délicat 30°	30	2	65	45	0.36		•	•
Laine**	40	1.5	60	45	0.36		•	•
	Froid	1.5	50	45	0.02		•	•
Super 40°	40	5	165	45	0.78			
Lavage main	30	1	45	32	0.21			
Rapide 30 min	30	2.5	30	43	0.17			

• : Sélection possible

* : Programmes du label énergétique (EN 60456 Ed.3)

** : Afin de protéger vos vêtements, le lave-linge n'essorera pas à une vitesse supérieure à 800 tr/min pour les programmes « Synthétiques » et à 600 tr/min pour les programmes « Laine ».

NOTE : La consommation d'eau et d'énergie, ainsi que la durée du programme peuvent varier par rapport au tableau ci-dessous selon les fluctuations de la pression, de la dureté et de la température de l'eau, de la température ambiante, du type et de la quantité de linge, de la sélection des fonctions optionnelles et des fluctuations de la tension d'alimentation électrique.

Modifier un programme en cours

Vous pouvez modifier un programme lorsque votre appareil a déjà commencé le lavage. Vous devez annuler le programme en cours pour modifier le programme de lavage. Appuyez sur la touche « Départ/Pause/Annulation 3'' » et maintenez-la enfoncée pendant **3 secondes** pour « annuler » le programme et pouvoir sélectionner un autre programme.

Par exemple : pour sélectionner le programme « Coton 40° » au lieu du programme « Coton 60° » :

1. Appuyez sur la touche « Départ/Pause/Annulation 3'' » et maintenez-la enfoncée pendant 3 secondes.
2. Sélectionnez le programme « Coton 40° » en tournant le bouton sélecteur de programmes.
3. Appuyez sur la touche « Départ/Pause/Annulation 3'' » pour lancer le nouveau programme.

Sélection ou annulation d'une fonction optionnelle en cours de programme

- Appuyez sur la touche « Départ/Pause/Annulation 3'' » pour mettre en pause le lave-linge.
- Les fonctions optionnelles peuvent être annulées ou sélectionnées conformément à l'étape à laquelle se trouve le programme.

Par exemple : si votre appareil est en cycle de lavage principal, vous pouvez sélectionner la fonction optionnelle de rinçage supplémentaire mais, vous ne pouvez plus sélectionner de prélavage.

Sécurité enfants (Verrouillage des touches)

Vous pouvez verrouiller les touches de votre lave-linge afin d'éviter tout changement accidentel du programme en cours.

Pour verrouiller les touches, appuyez simultanément et maintenez enfoncées les touches « Prélavage » et « Rinçage Plus » pendant **3 secondes**.

Pour désactiver la sécurité enfants, appuyez simultanément et maintenez enfoncées les touches « Prélavage » et « Rinçage Plus » pendant **3 secondes**.

Fin du programme

A la fin du programme, appuyez sur la touche « Marche/Arrêt » pour éteindre l'appareil.

ENTRETIEN ET NETTOYAGE

Tiroir à produits et siphon

Il est recommandé de retirer régulièrement toute accumulation de résidus de détergent dans le tiroir à produits.

Pour cela, procédez comme suit :

1. Retirez le tiroir à produits en le tirant vers vous.
2. Pour retirer le siphon, appuyez sur le pointillé au-dessus du siphon puis, tirez-le vers vous.

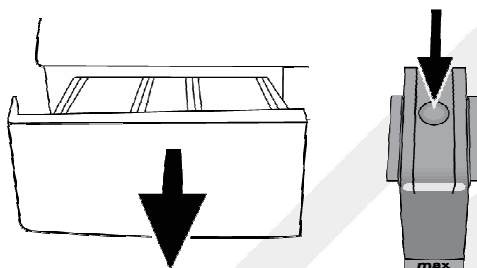

3. Lavez le tiroir à produits et le siphon à l'eau tiède.
4. Remplacez le tiroir dans son logement après nettoyage.

Note : N'oubliez pas de replacer le siphon à son emplacement d'origine. Un siphon mal remis en place ou sale empêche la prise d'adoucissant et la vidange totale du tiroir à la fin du lavage.

Filtres du tuyau d'arrivée d'eau

Un filtre se trouve à chaque extrémité du tuyau d'arrivée d'eau. Ces filtres empêchent les substances étrangères et la saleté qui se trouve dans l'eau de pénétrer dans l'appareil. Ces filtres doivent être nettoyés régulièrement.

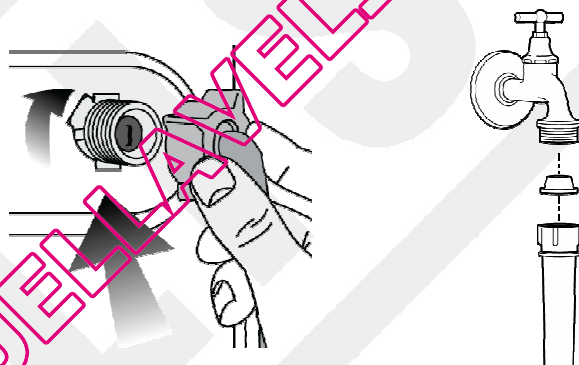

Pour cela :

- Fermez le robinet.
- Dévissez le tuyau d'arrivée d'eau.
- Extrayez le filtre de l'extrémité du tuyau d'arrivée d'eau ainsi que le joint et nettoyez-les soigneusement à l'eau du robinet. Si le filtre est très sale, vous pouvez le retirer à l'aide d'une pince. Nettoyez la surface du filtre avec une petite brosse.
- Remplacez soigneusement le filtre et le joint et resserrez soigneusement le tuyau à la main.

Évacuation de l'eau restante et nettoyage du filtre de la pompe de vidange

Votre appareil est équipé d'un système de filtration qui empêche les éléments solides comme les boutons, les pièces, et les fibres de tissu, d'obstruer l'hélice de la pompe de vidange au cours de l'évacuation de l'eau.

Si votre appareil n'évacue pas l'eau, il se peut que le filtre soit obstrué. L'eau doit être vidangée manuellement afin de nettoyer le filtre de la pompe.

Par ailleurs, vous pouvez être amené à devoir évacuer l'eau complètement dans les cas suivants :

- avant de transporter l'appareil (en cas de déménagement par exemple),
- en cas de risque de gel.

Pour évacuer l'eau :



Attention ! De l'eau à 90°C peut se trouver dans le lave-linge. De ce fait, le filtre ne doit être nettoyé qu'après refroidissement de l'eau chaude qui se trouve à l'intérieur, afin d'éviter tout risque de brûlure.

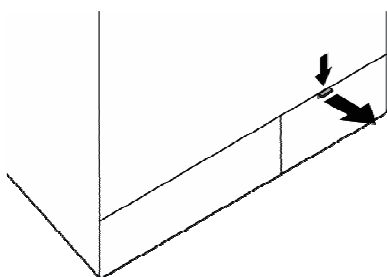

1. Ouvrez la trappe située en bas à droite de votre lave-linge.
2. Extrayez le tuyau de son logement.
3. Placez un bac de récupération sous le tuyau.
4. Évacuez l'eau vers le bac en retirant le bouchon à l'extrémité du tuyau.
5. Après avoir évacué toute l'eau, remplacez le bouchon à l'extrémité du tuyau puis, remplacez le tuyau dans son logement initial.

Retirez les peluches et autres objets (pièces, boutons, etc.) qui obstruent le filtre en dévissant ce dernier comme indiqué sur le schéma ci-contre.

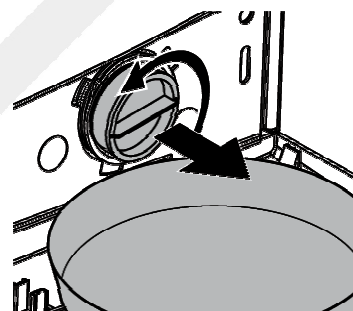

Nettoyage de la surface extérieure de l'appareil

- Pour nettoyer l'extérieur de l'appareil, utilisez une éponge imbibée d'eau tiède savonneuse.
- N'utilisez pas de produits détergents abrasifs ni de solvants.
- Séchez soigneusement à l'aide d'un chiffon doux.

GUIDE DE DEPANNAGE

Avant de contacter le service après-vente de votre magasin, nous vous invitons à vérifier les points suivants :

Problèmes	Causes possibles	Solutions
Impossible de lancer ou de sélectionner le programme.	Le lave-linge s'est peut-être mis en mode « Sécurité » suite à une anomalie temporaire.	Réinitialisez votre appareil en appuyant sur la touche « Départ/Pause/Annulation 3'' » pendant 3 secondes.
Le lave-linge ne démarre pas.	La prise électrique n'est pas branchée dans la prise murale.	Vérifiez la prise.
	Le fusible a peut être sauté.	Vérifiez le fusible.
	Il y a peut-être une coupure de courant.	Vérifiez l'alimentation électrique.
	Vous n'avez pas appuyé sur la touche « Marche/Arrêt ».	Appuyez sur la touche « Marche/Arrêt » pour allumer l'appareil.
Le lave-linge vibre ou tremble.	Les pieds de l'appareil sont mal ajustés.	Mettez l'appareil à niveau en réglant correctement les pieds.
	Les vis de sécurité réservées au transport n'ont pas été enlevées.	Retirez les vis de sécurité réservées au transport.
	Il y a une petite quantité de linge dans l'appareil.	Ajoutez du linge dans l'appareil.
	L'appareil est en contact avec un autre appareil ou un objet quelconque.	Veillez à ce que rien ne touche l'appareil.
Le lave-linge ne se remplit pas d'eau.	Le robinet est fermé.	Ouvrez entièrement le robinet d'alimentation en eau.
	Le tuyau d'arrivée d'eau est plié.	Vérifiez le tuyau d'arrivée d'eau.
	Le filtre d'arrivée d'eau est obstrué.	Nettoyez le filtre d'arrivée d'eau.
	La porte est mal fermée ou un vêtement est coincé dans la porte.	Contrôlez et fermez bien la porte.
Le lave-linge ne vidange pas l'eau.	Le tuyau d'évacuation d'eau est plié.	Contrôlez le tuyau d'évacuation d'eau.
	Le filtre de la pompe de vidange est obstrué.	Nettoyez le filtre de la pompe de vidange.
De l'eau s'écoule au bas de l'appareil.	Problème possible avec le tuyau de l'évacuation d'eau ou le filtre de la pompe de vidange.	Vérifiez que le joint du tuyau d'arrivée d'eau est solidement installé. Attachez fermement le tuyau d'évacuation d'eau au robinet. Veillez à ce que le filtre de la pompe soit bien verrouillé (absence de fuite au niveau du joint).
L'eau en train d'être chargée dans l'appareil est directement évacuée.	Mauvaise position du tuyau d'évacuation d'eau.	Raccordez le tuyau d'évacuation d'eau à la bonne hauteur, comme indiqué en page 7.

Problèmes	Causes possibles	Solutions
La porte ne s'ouvre pas.	Le niveau d'eau est au-dessus du niveau inférieur de la porte.	Effectuez le programme « Essorage Vidange ».
	L'appareil est en train de chauffer l'eau ou effectue un cycle d'essorage.	Attendez que le processus soit terminé.
	La porte ne s'ouvre que quelques minutes après l'arrêt du programme.	Attendez que le processus soit terminé.
Le temps de lavage diffère du temps indiqué dans la notice.	La pression d'eau est peut-être trop basse.	La durée de la prise en eau sera par conséquent allongée.
	La température d'entrée d'eau est basse.	Le cycle se prolonge pour chauffer l'eau lorsque l'eau est froide à l'arrivée. Par ailleurs, le temps de lavage peut être prolongé pour éviter de mauvais résultats de lavage.
	Le système de détection de balourd peut être activé dans le cas d'une charge mal équilibrée.	Respectez la capacité maximale recommandée en fonction du programme.
Excès de mousse.	Vous avez utilisé une quantité excessive de détergent.	Respectez les proportions recommandées sur l'emballage.
	Vous avez utilisé trop de détergent pour une petite quantité de linge légèrement sale.	Ajustez la quantité de détergent à la quantité de linge.

Si les informations indiquées dans ce tableau ne vous aident pas à résoudre votre problème spécifique, ne procédez pas vous-même au démontage et à la réparation de cet appareil. Confiez les réparations exclusivement à un personnel qualifié du service après-vente de votre magasin revendeur.

QUELLAVELINGE.COM

Attention :



Ce logo apposé sur le produit signifie qu'il s'agit d'un appareil dont le traitement en tant que déchet rentre dans le cadre de la directive 2002/96/CE du 27 janvier 2003, relative aux déchets d'équipements électriques et électroniques (DEEE).

La présence de substances dangereuses dans les équipements électriques et électroniques peut avoir des effets potentiels sur l'environnement et la santé humaine dans le cycle de retraitement de ce produit.

Ainsi, lors de la fin de vie de cet appareil, celui-ci ne doit pas être débarrassé avec les déchets municipaux non triés.

En tant que consommateur final, votre rôle est primordial dans le cycle de réutilisation, de recyclage et les autres formes de valorisation de cet équipement électrique et électronique. Des systèmes de reprise et de collecte sont mis à votre disposition par les collectivités locales (déchetteries) et les distributeurs.

Vous avez l'obligation d'utiliser les systèmes de collecte sélective mise à votre disposition.

Conditions de garantie :

Ce produit est garanti pour une période de **1 an** à partir de la date d'achat*, contre toute défaillance résultant d'un vice de fabrication ou de matériau. Cette garantie ne couvre pas les vices ou les dommages résultant d'une mauvaise installation, d'une utilisation incorrecte, ou de l'usure normale du produit.

(* : Sur présentation du ticket de caisse)

QUELLAVELINGE.COM



Sourcing & Création
CRT LESQUIN,
F-59273 FRETIN

Fabriqué en Turquie